

CHECK LIST DOCUMENTOS DE HABILITAÇÃO EDITAL 104 - 2017 - CRUZ MACHADO

1.2.1 Habilitação Jurídica

- a) Ato constitutivo, estatuto ou contrato social em vigor, devidamente registrado, em se tratando de sociedades comerciais e, no caso de sociedades por ações, acompanhado de documentos de eleição de seus administradores;
- b) Inscrição do Ato Constitutivo, no caso de sociedades civis, acompanhada de prova de diretoria em exercício.

1.2.2. Regularidade Fiscal

- a) Prova de inscrição no **Cadastro Nacional de Pessoa Jurídica (CNPJ)**;
- b) Prova de Regularidade para com a **Fazenda Federal e Contribuições Sociais**;
- c) Prova de regularidade para com a **Fazenda Estadual**, do domicílio ou sede da licitante;
- d) Prova de regularidade para com a **Fazenda Municipal**, do domicílio ou sede da licitante;
- d)1. Caso a CND Municipal exija o comprovante de pagamento ou revalidação da mesma, este deverá acompanhar a CND;
- e) Prova de regularidade perante o **Instituto Nacional de Seguridade Social – INSS (Certidão Negativa de Débitos – CND)**;
- f) Prova de Regularidade de Situação perante o **Fundo de Garantia por Tempo de Serviço – FGTS (CRF)**;
- g) Prova de inexistência de débitos inadimplidos perante a Justiça do Trabalho, mediante a apresentação de **Certidão Negativa de Débitos Trabalhistas (CNDT)**, conforme exigido pela Lei nº 12.440/11.
- h) A empresa, de acordo com o disposto na Lei Complementar nº 123/2006, de 14/12/2006, alterada pela Lei nº 147/2014, de 07/08/2014, deverá apresentar juntamente com a documentação de habilitação, a Declaração de Microempresa ou Empresa de Pequeno Porte, (Anexo 09), acompanhada pela Certidão Simplificada de Micro Empresa ou Empresa de Pequeno Porte expedida pela Junta Comercial do Estado da sede da Licitante.

1.2.2.1. Declaração, assinada por representante legal da proponente, de que:

- a) Não há superveniência de **fato impeditivo para a habilitação** da proponente, sob as penas cabíveis, nos termos do Art. 32 da Lei nº 8.666/93, conforme modelo do Anexo 06;
- b) A empresa **atende ao disposto no Art. 7º**, inciso XXXIII da Constituição Federal (Lei 9.854 de 27/10/99), conforme modelo do Anexo 08;
- c) **Declaração de Habilitação e Pleno Conhecimento**, conforme modelo do anexo 07;

1.2.3. Qualificação Econômico-Financeira

- a) **Certidão Negativa de falência ou concordata** expedida pelo distribuidor da sede da pessoa jurídica, emitida com a **antecedência máxima de 60 (sessenta) dias** da data da abertura da licitação.

1.2.4 DOCUMENTAÇÃO TÉCNICA

- 1.2.4.1. **Alvará de funcionamento** atualizado, expedido pela Prefeitura da sede da proponente;

Romane M. Schneider
10.966.880/0001-09
SITENSUL SERVIÇOS DE
ENGENHARIA LTDA - EPP
Av. Bonifácio Viela, 935, Centro
CEP 84010-330 - Ponta Grossa - PR

000296

①

am

PROPOSTA PARA REALINHAMENTO

Edital de Pregão Eletrônico Nº 104/2017

Processo nº 224/2017

Tipo: MENOR PREÇO POR ITEM.

000297

Empresa: SITENSUL SERVIÇOS DE ENGENHARIA LTDA. CNPJ: 10.966.880/0001-09 Inscrição Estadual: 90.487.656-93. Endereço: Av. Bonifacio Vilela 935 Centro, Ponta Grossa Paraná. Fone: (42) 3025- 35 00 E-mail: vendas@sitensul.com.br, Banco do Brasil Agência nº: 0030-2 Conta corrente nº: 58020-1. Representante: Simone Maria Schneider Cargo: Sócio Administrador Carteira de Identidade: 3054546811 e CPF: 886.738.550-04

IDENTIFICAÇÃO DOS ITENS:

2. ESPECIFICAÇÕES DO OBJETO: (rigorosamente de acordo com ANEXO 01)

Item	Descrição	Unidade	Quantidade	Valor Unitário Máximo Admitido (R\$)	Valor Total Máximo Admitido (R\$)
17	cadeira de rodas pediátrica, construída em aço carbono, estrutura dobrável em x, pintura eletrostática epóxi, estofamento em nylon acolchoado, almofada em espuma injetada, roda traseira de 20", raçada com pneu inflável, roda dianteira de 6" maciça, com garfo injetado em nylon, freios bilaterais, protetor de roupa com aba, apoio de pé articulável e regulável em altura, apoio de braço escamoteável, roda anti tombo, capacidade para 50 kg.	un	1	600,00	600,00

PROPOSTA: R\$ 600,00 (Seiscentos Reais)

CONDIÇÕES GERAIS

A proponente declara conhecer os termos do instrumento convocatório que rege a presente licitação.

PRAZO DE GARANTIA

A garantia deverá ser da seguinte forma: Para todos os Lotes de no mínimo, a contar do recebimento definitivo do objeto pela Contratante.

DECLARAMOS que estão inclusas no valor contrato todas as despesas com mão-de-obra e, todos os tributos e encargos fiscais, sociais, trabalhistas, previdenciários e comerciais do serviço a ser prestado, conforme Edital de Pregão Eletrônico Nº 104/2017

Prazo de validade da proposta: 60 (sessenta) dias contados da sua abertura.

Condições de pagamentos: 30 (dias).

Local de Entrega: Almoxarifado da Secretaria Municipal de Saúde, sito à Av. Presidente Getúlio Vargas, nº 246 – Centro, Cruz Machado – PR CEP: 84.620-000, das 08:30 às 11:30 horas e das 13:30 às 16:00 hora

10.966.880/0001-09
SITENSUL SERVIÇOS DE ENGENHARIA LTDA - EPP
 Av. Bonifácio Vilela, 935, Centro
CEP 84010-330 - Ponta Grossa - PR

Ponta Grossa, 09 de Novembro de 2017.

Simone M. Schneider

Simone Maria Schneider

RG: 3054546811

CPF: 886.738.550-04

**ALTERAÇÃO CONTRATUAL N.º 02 DA SOCIEDADE MED PONTA
EQUIPAMENTOS MEDICOS LTDA - ME
CNPJ: 10.966.880/0001-09 / NIRE: 41206526753**

000298

FABIANO GALVÃO, brasileiro, natural de Ponta Grossa, Paraná, casado, comunhão parcial de bens, comerciante, CPF n.º 029.974.969-00, Cédula de Identidade RG n.º 7.120.886-9, SSP-PR, domicilio e residência na Avenida Bonifácio Vilela n.º 935, Centro, Ponta Grossa, Paraná, CEP: 84010-330 e **SIMONE MARIA SCHNEIDER**, brasileira, natural de Estrela, Rio Grande do Sul, casada, comunhão parcial de bens, nutricionista, CPF n.º 886.738.550-04, Cédula de Identidade RG n.º 305.454.681-1, SSP-RS, domicilio e residência na Avenida Bonifácio Vilela n.º 935, Centro, Ponta Grossa, Paraná, CEP: 84010-330, sócios componentes da sociedade empresaria limitada, que gira sob o nome empresarial de: **MED PONTA EQUIPAMENTOS MEDICOS LTDA-ME**, com sede na Avenida Bonifacio Vilela n.º 935, Sala, Centro, Ponta Grossa, Paraná, CEP: 84010-330 sob n.º NIRE 41206526753, em 09/07/2009 e inscrita no CNPJ sob o n.º 10.966.880/0001-09, resolvem, assim, alterar o contrato social:

1ª) O ramo de atividade da sociedade que era: **COMERCIO ATACADISTA DE PRODUTOS MEDICOS E ORTOPEDICOS, MANUTENÇÃO E REPARAÇÃO DE APARELHOS ODONTO-MEDICO-HOSPITALAR, FISIOTERAPIA E ESTETICA, COMERCIO ATACADISTA DE MAQUINAS, APARELHOS E EQUIPAMENTOS PARA USO ODONTO-MEDICO-HOSPITALAR E PEÇAS, COMERCIO ATACADISTA DE INSTRUMENTOS E MATERIAIS PARA USO MEDICO, CIRURGICO, HSPITALAR E DE LABORATORIO, INSTALÇÃO DE MAQUINAS E EQUIPAMENTOS INDUSTRIAIS, COMERCIO VAREJISTA DE ARTIGOS DO VESTUARIO, LOCAÇÃO DE EQUIPAMENTOS MEDICO-HOSPITALAR, COMERCIO VAREJISTA DE PEÇAS E EQUIPAMENTOS PARA INFORMATICA E ASSISTENCIA TECNICA EM COMPUTADORES, ATIVIDADES DE FORNECIMENTO DE INFRA-ESTRUTURA DE APOIO E ASSISTENCIA A PACIENTE NO DOMICILIO, ATIVIDADES DE ASSESSORIA E CONSULTORIA TECNICA EM AREAS PROFISSIONAIS, CIENTIFICAS E TECNICAS**, passa a ser: **COMERCIO ATACADISTA, DISTRIBUIDOR E IMPORTADOR: DE MÁQUINAS E ARTIGOS MÉDICOS E ORTOPÉDICOS, DE MÁQUINAS E PEÇAS PARA EQUIPAMENTOS ODONTO-MEDICO-HOSPITALAR, DE INSTRUMENTOS E MATERIAIS PARA USO MEDICO, CIRÚRGICO, HOSPITALAR E DE LABORATÓRIO, DE ARTIGOS DO VESTUÁRIO, DE PEÇAS E EQUIPAMENTOS PARA INFORMATICA. MANUTENÇÃO E REPARAÇÃO: DE APARELHOS ODONTO-MEDICO-HOSPITALAR, DE FISIOTERAPIA, DE ESTÉTICA, DE INFORMATICA, DE MÁQUINAS E**

JUNTA COMERCIAL DO ESTADO DO PARANÁ - SEDE

CERTIFICO O REGISTRO EM 06/12/2016 10:43 SOB N° 20167518380.
PROTOCOLO: 167518380 DE 02/12/2016. CÓDIGO DE VERIFICAÇÃO:
11602765845. NIRE: 41206526753.
SITENSUL SERVIÇOS DE ENGENHARIA LTDA - ME



Libertad Bogus
SECRETÁRIA-GERAL
CURITIBA, 06/12/2016
www.empresafacil.pr.gov.br

**ALTERAÇÃO CONTRATUAL N.º 02 DA SOCIEDADE MED PONTA
EQUIPAMENTOS MEDICOS LTDA - ME
CNPJ: 10.966.880/0001-09 / NIRE: 41206526753**

000299

EQUIPAMENTOS PARA USO GERAL, DE APARELHOS E INSTRUMENTOS DE MEDIDA PARA TESTE E CONTROLE, DE MÁQUINAS E APARELHOS ELÉTRICOS, DE MOBILIÁRIO ESPECÍFICO PARA USO MÉDICO-HOSPITALAR. INSTALAÇÃO E MANUTENÇÃO DE SISTEMAS CENTRAIS DE AR CONDICIONADO, DE VENTILAÇÃO E REFRIGERAÇÃO, DE MÁQUINAS E EQUIPAMENTOS INDUSTRIAIS, SERVIÇOS DE ENGENHARIA, ASSESSORIA, CONSULTORIA, TREINAMENTO E DESENVOLVIMENTO PROFISSIONAL E GERENCIAL, FORNECIMENTO DE APOIO E ESTRUTURA COM EQUIPAMENTOS HOSPITALARES PARA ASSISTÊNCIA A PACIENTES EM DOMICÍLIO. LOCAÇÃO DE EQUIPAMENTOS ODONTO-MÉDICO-HOSPITALAR E DE LABORATÓRIO.

2ª) O nome empresarial da sociedade que era: **MED PONTA EQUIPAMENTOS MEDICOS LTDA - ME** passa a ser: **SITENSUL SERVIÇOS DE ENGENHARIA LTDA - ME**.

3ª) Fica eleito o foro de Ponta Grossa, Paraná, para o exercício e o cumprimento dos direitos e obrigações resultantes deste contrato.

4ª) Permanecem inalteradas as demais cláusulas que não colidirem com a presente alteração.

E pôr estarem assim justos e contratados assinam o presente instrumento em 01 (uma) via.

Ponta Grossa, 22 de Novembro de 2016.

2º TABELIONATO

1º TABELIONATO

Fabiano Galvão
FABIANO GALVAO

Simone Maria Schneider
SIMONE MARIA SCHNEIDER

JUNTA COMERCIAL DO ESTADO DO PARANÁ - SEDE

CERTIFICO O REGISTRO EM 06/12/2016 10:43 SOB Nº 20167518380.
PROTOCOLO: 167518380 DE 02/12/2016. CÓDIGO DE VERIFICAÇÃO:
11602765845. NIRE: 41206526753.
SITENSUL SERVIÇOS DE ENGENHARIA LTDA - ME



Libertad Bogus
SECRETÁRIA-GERAL
CURITIBA, 06/12/2016
www.empresafacil.pr.gov.br

5y3x9.2U3kj.Gu2T9 - KhDq4.ejUJy

Consulte o selo em <http://www.funarpen.com.br>

Reconheço como VERDADEIRA ou AUTÊNTICA a(s) firma(s)
de: FABIANO GALVAO e SIMONE MARIA SCHNEIDER do que
dou fé.

Maria Denise da Cos.
Estatevente Juramentad.

000300

Ponta Grossa, 1 de dezembro de 2016

Em test° *[assinatura]* da verdade.

00237882 (001-000278575)

JUNTA COMERCIAL DO ESTADO DO PARANÁ - SEDE

CERTIFICO O REGISTRO EM 06/12/2016 10:43 SOB Nº 20167518380.
PROTOCOLO: 167518380 DE 02/12/2016. CÓDIGO DE VERIFICAÇÃO:
11602765845. NIRE: 41206526753.

SITENSUL SERVIÇOS DE ENGENHARIA LTDA - ME



Libertad Bogus
SECRETÁRIA-GERAL
CURITIBA, 06/12/2016
www.empresafacil.pr.gov.br

**ALTERAÇÃO CONTRATUAL N.º 01 DA SOCIEDADE
MED PONTA EQUIPAMENTOS MEDICOS LTDA - ME**

**UNIA COMERCIAL
DO PARANÁ**

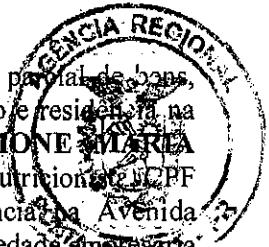

FABIANO GALVAO, brasileiro, natural de Ponta Grossa, Paraná, casado, comunhão parcial de bens, comerciante, CPF n.º 029.974.969-00, Cédula de Identidade RG n.º 7.120.886-9, SSP-PR, domicílio e residência na Avenida Bonifácio Vilela n.º 935, Centro, Ponta Grossa, Paraná, CEP: 84010-330 e **SIMONE MARIA SCHNEIDER**, brasileira, natural de Estrela, Rio Grande do Sul, casada, comunhão parcial de bens, nutricionista, CPF n.º 886.738.550-04, Cédula de Identidade RG n.º 305.454.681-1, SSP-RS, domicílio e residência na Avenida Bonifácio Vilela n.º 935, Centro, Ponta Grossa, Paraná, CEP: 84010-330, sócios componentes da sociedade empresarial limitada, que gira sob o nome empresarial de: **MED PONTA EQUIPAMENTOS MEDICOS LTDA-ME**, com sede na Avenida Bonifacio Vilela n.º 935, sala, Centro, Ponta Grossa, Paraná, CEP: 84010-330 sob n.º NIRE 41206526753, em 09/07/2009 e inscrita no CNPJ sob o n.º 10.966.880/0001-09, resolvem, assim, alterar o contrato social:

1ª) A sócia **SIMONE MARIA SCHNEIDER**, que possui 18.000 (Dezoito mil) quotas no valor de R\$ 18.000,00 (Dezoito mil reais), vende 8.000 (Oito mil) quotas pelo valor de R\$ 8.000,00 (Oito mil reais) ao sócio **FABIANO GALVAO**, do que dá plena, raza e geral quitação da Cessão ora efetuada.

2ª) O capital social no valor de R\$ 20.000,00 (Vinte mil reais), fica elevado para R\$ 50.000,00 (Cinquenta mil reais), sendo o aumento de R\$ 30.000,00 (Trinta mil reais), integralizados no presente ato em moeda corrente do país.

3ª) Face as alterações procedidas o Capital Social no valor de R\$ 50.000,00 (Cinquenta mil reais), dividido em 50.000 (Cinquenta mil) quotas de R\$ 1,00 (Hum real) cada uma, inteiramente integralizadas, fica assim distribuído:

Nomes	Quotas	Valor
FABIANO GALVAO	25.000	R\$ 25.000,00
SIMONE MARIA SCHNEIDER	25.000	R\$ 25.000,00
TOTAL	50.000	R\$ 50.000,00

4ª) O ramo de atividade da sociedade que era: **COMÉRCIO VAREJISTA DE ARTIGOS MÉDICOS E ORTOPÉDICOS, MANUTENÇÃO E REPARAÇÃO DE APARELHOS ODONTO-MÉDICO-HOSPITALAR, FISIOTERAPIA E ESTÉTICA, COMERCIO DE MAQUINAS, APARELHOS E EQUIPAMENTOS PARA USO ODONTO-MEDICO-HOSPITALAR E PEÇAS, COMERCIO DE INSTRUMENTOS E MATERIAIS PARA USO MÉDICO, CIRÚRGICO, HOSPITALAR E DE LABORATORIO, INSTALAÇÃO DE MAQUINAS E EQUIPAMENTOS INDUSTRIAIS, COMERCIO VAREJISTA DE ARTIGOS DO VESTUÁRIO, LOCAÇÃO DE EQUIPAMENTO MÉDICO-HOSPITALAR, COMERCIO VAREJISTA DE PEÇAS E EQUIPAMENTOS PARA INFORMÁTICA E ASSISTENCIA TECNICA EM COMPUTADORES**, passa a ser: **COMERCIO ATACADISTA, DISTRIBUIDOR E IMPORTADOR: DE EQUIPAMENTOS E ARTIGOS MÉDICOS E ORTOPÉDICOS, DE MÁQUINAS E PEÇAS PARA EQUIPAMENTOS DE USO ODONTO-MÉDICO-HOSPITALAR, DE INSTRUMENTOS E MATERIAIS PARA USO MÉDICO, CIRÚRGICO, HOSPITALAR E DE LABORATÓRIO, DE ARTIGOS DO VESTUÁRIO, DE PEÇAS E EQUIPAMENTOS PARA INFORMÁTICA, MANUTENÇÃO E REPARAÇÃO DE APARELHOS ODONTO-MÉDICO-HOSPITALAR, DE FISIOTERAPIA, DE ESTÉTICA E DE INFORMÁTICA, INSTALAÇÃO DE MÁQUINAS E EQUIPAMENTOS INDUSTRIAIS, ASSESSORIA, CONSULTORIA E TREINAMENTOS, FORNECIMENTO DE APOIO E ESTRUTURA COM EQUIPAMENTOS HOSPITALARES PARA ASSISTÊNCIA A PACIENTES EM DOMICILIO, LOCAÇÃO DE EQUIPAMENTOS ODONTO-MÉDICO-HOSPITALAR E DE LABORATÓRIO.**

5ª) Fica eleito o foro de Ponta Grossa, Paraná, para o exercício e o cumprimento dos direitos e obrigações resultantes deste contrato.

6ª) Permanecem inalteradas as demais clausulas que não colidirem com a presente alteração.

E pôr estarem assim justos e contratados assinam o presente instrumento em 04 (quatro) vias.

Ponta Grossa, 28 de novembro de 2014.

2º TABELIONATO
Ponta Grossa, 28 de novembro de 2014.
Fone/Fax: 3223-8058/3223-8322/3225-1848
CEP 84010-020 - Ponta Grossa - PR

13 NOV. 2017

FABIANO GALVAO

SIMONE MARIA SCHNEIDER

Lei: 8.228-2014
Atentado e autenticado
PONTA GROSSA

Tabellionato de Notas
Exclusivo para
Autenticação de Cópia
FMN52111

Maria Denise da Costa
Escrevente Juramentada

2º TABELIONATO
RUA XV DE NOVENBRO, 300
CEP 84010-020 - Ponta Grossa - PR
Fone/Fax (42) 3223-8058 - 3223-8322
Glauco Motti Correia
TITULAR

2º TABELIONATO
RUA XV DE NOVENBRO, 300
CEP 84010-020 - Ponta Grossa - PR
Fone/Fax (42) 3223-8058 - 3223-8322
Glauco Motti Correia
TITULAR



JUNTA COMERCIAL DO PARANÁ
AGÊNCIA REGIONAL DE PONTA GROSSA
CERTIFICADO DE REGISTRO EM 14/01/2014
SOB NÚMERO 20117261895
Protocolo: 14725188-5 DE 18/12/2014

Empresa: 11.2106526/0001-11
NOME: PONTA EQUIPAMENTOS MÉDICOS LTDA
CPF: 11.2106526/0001-11
CNPJ: 11.2106526/0001-11

SEBASTIÃO MOTTA
SECRETÁRIO GERAL

000302

CONTRATO DE CONSTITUIÇÃO DE: SOCIEDADE LIMITADA COMERCIAL DO PARANÁ

MED PONTA EQUIPAMENTOS MÉDICOS LTDA



FABIANO GALVÃO, brasileiro, natural de Ponta Grossa, Paraná, casado, comunhão parcial de bens, comerciante, CPF n.º 029.974.969-00, Cédula de Identidade RG n.º 7.120.886-9, SSP-PR, domicílio e residência na Avenida Bonifácio Vilela n.º 935, Centro, Ponta Grossa, Paraná, CEP: 84010-330 e **SIMONE MARIA SCHNEIDER**, brasileira, natural de Estrela, Rio Grande do Sul, casada, comunhão parcial de bens, nutricionista, CPF n.º 886.738.550-04, Cédula de Identidade RG n.º 305.454.681-1, SSP-RS, domicílio e residência na Avenida Bonifácio Vilela n.º 935, Centro, Ponta Grossa, Paraná, CEP: 84010-330 (art. 997, I, CC/2002), constituem uma sociedade limitada, mediante as seguintes cláusulas:

1º) A sociedade girará sob o nome empresarial: **MED PONTA EQUIPAMENTOS MÉDICOS LTDA**, e terá sede e domicílio na Avenida Bonifácio Vilela n.º 935, sala, Centro, Ponta Grossa, Paraná, CEP: 84010-330. (art. 997, II, CC/2002).

2º) O capital social será R\$ 20.000,00 (Vinte mil reais), dividido em 20.000 (Vinte mil) quotas de valor nominal R\$ 1,00 (Um real), integralizadas, neste ato em moeda corrente do País, pelos sócios:

Nomes	Quotas	Valor
FABIANO GALVÃO	2.000	R\$ 2.000,00
SIMONE MARIA SCHNEIDER	18.000	R\$ 18.000,00 (art. 997, III, CC/2002).

3º) O objeto será: **COMÉRCIO VAREJISTA DE ARTIGOS MÉDICOS E ORTOPÉDICOS, MANUTENÇÃO E REPARAÇÃO DE APARELHOS ODONTO-MÉDICO-HOSPITALAR, FISIOTERAPIA E ESTÉTICA, COMÉRCIO DE MÁQUINAS, APARELHOS E EQUIPAMENTOS PARA USO ODONTO-MÉDICO-HOSPITALAR E PEÇAS, COMÉRCIO DE INSTRUMENTOS E MATERIAIS PARA USO MÉDICO, CIRÚRGICO, HOSPITALAR E DE LABORATÓRIO, INSTALAÇÃO DE MÁQUINAS E EQUIPAMENTOS INDUSTRIAIS, COMÉRCIO VAREJISTA DE ARTIGOS DO VESTUÁRIO, LOCAÇÃO DE EQUIPAMENTO MÉDICO-HOSPITALAR, COMÉRCIO VAREJISTA DE PEÇAS E EQUIPAMENTOS PARA INFORMÁTICA E ASSISTÊNCIA TÉCNICA EM COMPUTADORES.**

4º) A sociedade iniciará suas atividade em 01.06.2009 e seu prazo de duração é indeterminado. (art. 997, II, CC/2002).

5º) As quotas são indivisíveis e não poderão ser cedidas ou transferidas a terceiros sem o consentimento do outro sócio, a quem fica assegurado, em igualdade de condições e preço de preferência para a sua aquisição se postas à venda, formalizando, se realizada a cessão delas, a alteração contratual pertinente. (art. 1.056, art. 1.057, CC/2002).

6º) A responsabilidade de cada sócio é restrita ao valor de suas quotas, mas todos respondem solidariamente pela integralização do capital social. (art. 1.052, CC/2002).

7º) A administração da sociedade caberá à **FABIANO GALVÃO** e **SIMONE MARIA SCHNEIDER**, com os poderes e atribuições de **Administrador**, autorizado o uso do nome empresarial individualmente, vedado, no entanto, em atividades estranhas ao interesse social ou assumir obrigações seja em favor de qualquer dos quotistas ou de terceiros, bem como onerar ou alienar bens imóveis da sociedade, sem autorização de todos os sócios. (artigos 997, VI; 1.013. 1.015, 1064, CC/2002).

SELO DE AUTENTICIDADE FOI AFIXADO NA ÚLTIMA FOLHA DO DOCUMENTO ENTREGUE A PARTE.

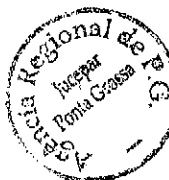

8º TABELA SÓCIO

RUA XV DE Novembro nº 300
 Fone/Fax: 3223-8058/3223-8322/3225-1848
 CEP 84010-020 - Ponta Grossa - PR

13 NOV. 2017

AUTENTICAÇÃO
 A presente cópia reprográfica é idêntica ao original por mim conferido. Dou fé.

Maria Denise da Costa
Escrevente Juramentada:

Handwritten signatures and initials: 'ha', 'J.', 'am', and a circled '7'.

CONTRATO DE CONSTITUIÇÃO DE: SOCIEDADE LIMITADA
MED PONTA EQUIPAMENTOS MÉDICOS LTDA



8ª) Ao término de cada exercício social, em 31 de dezembro, o administrador prestará contas justificadas de sua administração, procedendo à elaboração do inventário, do balanço patrimonial e do balanço de resultado econômico, cabendo aos sócios, na proporção de suas quotas, os lucros ou perdas apurados. (art. 1.065, CC/2002).

9ª) Nos quatro meses seguintes ao término do exercício social, os sócios deliberarão sobre as contas e designarão administrador(es) quando for o caso. (arts. 1.071 e 1.072, § 2º e art. 1.078, CC/2002).

000303

10ª) A sociedade poderá a qualquer tempo, abrir ou fechar filial ou outra dependência, mediante alteração contratual assinada pôr todos os sócios.

11ª) Os sócios poderão, de comum acordo, fixar uma retirada mensal, a título de "pro-labore", observadas as disposições regulamentares pertinentes.

12ª) Falecendo ou interditado qualquer sócio, a sociedade continuará suas atividades com os herdeiros, sucessores e o incapaz. Não sendo possível ou inexistindo interesse destes ou do(s) sócio(s) remanescente(s), o valor de seus haveres será apurado e liquidado com base na situação patrimonial da sociedade, à data da resolução, verificada em balanço especialmente levantado. Parágrafo único – O mesmo procedimento será adotado em outros casos em que a sociedade se resolva em relação a seu sócio. (art. 1.028 e art. 1.031, CC/2002).

13ª) (Os) administrador(es) declara(m), sob as penas da Lei, de que não est(ão) impedidos de exercer a administração da sociedade, pôr lei especial, ou em virtude de condenação criminal, ou pôr se encontrar(em) sob os efeitos dela, a pena que vede, ainda que temporariamente, o acesso a cargos públicos; ou pôr crime falimentar, de prevaricação, peita ou suborno, concussão, peculato, ou contra a economia popular, contra o sistema financeiro nacional, contra normas de defesa da concorrência, contra as relações de consumo, fé pública, ou a propriedade. (art. 1.011, § 1º, CC/2002).

14ª) Fica eleito o foro de Ponta Grossa, Paraná, para o exercício e o cumprimento dos direitos e obrigações resultantes deste contrato.

E pôr estarem assim justos e contratados assinam o presente instrumento em 03 (três) vias.



Ponta Grossa, 28 de maio de 2009.

Maria Denise da Costa
Escrevente Juramentada

FABIANO GALVÃO

SIMONE MARIA SCHNEIDER



6

2º TABELIONATO
RUA XV DE NOVENEMBRO, 300
CEP 84010-020 - Ponta Grossa - PR
Fone/Fax (42) 3223-8058 - 3223-8322
Glauco Motti Correia
TITULAR

2º TABELIONATO
RUA XV DE NOVENEMBRO, 300
CEP 84010-020 - Ponta Grossa - PR
Fone/Fax (42) 3223-8058 - 3223-8322
Glauco Motti Correia
TITULAR

JUNTA COMERCIAL DO ESTADO DO PARANÁ
AGÊNCIA DE REGISTRO DE EMPRESAS
DE

JUNTA COMERCIAL DO PARANÁ
AGÊNCIA REGIONAL DE PONTA GROSSA
CERTIFICADO DE REGISTRO EM 10/9/2009
SOL Nº 1206526753
Protocolo 09/26088A-1 DE 22/06/2009

MED. PONTA GROSSA EQUIPAMENTOS MÉDICOS LTDA
LUIZ CARLOS SALVARO
SECRETÁRIO GERAL

Comprovante de Inscrição e de Situação Cadastral

Contribuinte,

Confira os dados de Identificação da Pessoa Jurídica e, se houver qualquer divergência, providencie junto à RFB a sua atualização cadastral.

 REPÚBLICA FEDERATIVA DO BRASIL CADASTRO NACIONAL DA PESSOA JURÍDICA		
NÚMERO DE INSCRIÇÃO 10.966.880/0001-09 MATRIZ	COMPROVANTE DE INSCRIÇÃO E DE SITUAÇÃO CADASTRAL	DATA DE ABERTURA 09/07/2009
NOME EMPRESARIAL SITENSUL SERVICOS DE ENGENHARIA LTDA - EPP		
TÍTULO DO ESTABELECIMENTO (NOME DE FANTASIA) SITENSUL - SOLUCAO INTEGRADA EM TECNOLOGIA E ENGENHARIA		
CÓDIGO E DESCRIÇÃO DA ATIVIDADE ECONÔMICA PRINCIPAL 46.64-8-00 - Comércio atacadista de máquinas, aparelhos e equipamentos para uso odonto-médico-hospitalar; partes e peças		
CÓDIGO E DESCRIÇÃO DAS ATIVIDADES ECONÔMICAS SECUNDÁRIAS 46.45-1-01 - Comércio atacadista de instrumentos e materiais para uso médico, cirúrgico, hospitalar e de laboratórios 47.73-3-00 - Comércio varejista de artigos médicos e ortopédicos 47.81-4-00 - Comércio varejista de artigos do vestuário e acessórios 47.51-2-01 - Comércio varejista especializado de equipamentos e suprimentos de informática 95.11-8-00 - Reparação e manutenção de computadores e de equipamentos periféricos 33.12-1-03 - Manutenção e reparação de aparelhos eletromédicos e eletroterapêuticos e equipamentos de irradiação 33.21-0-00 - Instalação de máquinas e equipamentos industriais 74.90-1-99 - Outras atividades profissionais, científicas e técnicas não especificadas anteriormente 87.12-3-00 - Atividades de fornecimento de infra-estrutura de apoio e assistência a paciente no domicílio 77.39-0-02 - Aluguel de equipamentos científicos, médicos e hospitalares, sem operador 33.12-1-02 - Manutenção e reparação de aparelhos e instrumentos de medida, teste e controle 33.13-9-99 - Manutenção e reparação de máquinas, aparelhos e materiais elétricos não especificados anteriormente 33.14-7-10 - Manutenção e reparação de máquinas e equipamentos para uso geral não especificados anteriormente 85.99-6-04 - Treinamento em desenvolvimento profissional e gerencial 43.22-3-02 - Instalação e manutenção de sistemas centrais de ar condicionado, de ventilação e refrigeração 33.19-8-00 - Manutenção e reparação de equipamentos e produtos não especificados anteriormente 71.12-0-00 - Serviços de engenharia		
CÓDIGO E DESCRIÇÃO DA NATUREZA JURÍDICA 206-2 - Sociedade Empresária Limitada		
LOGRADOURO AV BONIFACIO VILELA	NÚMERO 935	COMPLEMENTO SALA
CEP 84.010-330	BAIRRO/DISTRITO CENTRO	MUNICÍPIO PONTA GROSSA
ENDEREÇO ELETRÔNICO		UF PR
		TELEFONE (42) 3025-3500
ENTE FEDERATIVO RESPONSÁVEL (EFR) *****		
SITUAÇÃO CADASTRAL ATIVA	DATA DA SITUAÇÃO CADASTRAL 09/07/2009	
MOTIVO DE SITUAÇÃO CADASTRAL		
SITUAÇÃO ESPECIAL *****		DATA DA SITUAÇÃO ESPECIAL *****

000304

Aprovado pela Instrução Normativa RFB nº 1.634, de 06 de maio de 2016.

Emitido no dia 09/11/2017 às 12:39:11 (data e hora de Brasília).

Página: 1/1

[Consulta QSA / Capital Social](#)

[Voltar](#)



MINISTÉRIO DA FAZENDA
Secretaria da Receita Federal do Brasil
Procuradoria-Geral da Fazenda Nacional

CERTIDÃO NEGATIVA DE DÉBITOS RELATIVOS AOS TRIBUTOS FEDERAIS E À DÍVIDA ATIVA DA UNIÃO

Nome: SITENSUL SERVICOS DE ENGENHARIA LTDA - EPP
CNPJ: 10.966.880/0001-09

000305

Ressalvado o direito de a Fazenda Nacional cobrar e inscrever quaisquer dívidas de responsabilidade do sujeito passivo acima identificado que vierem a ser apuradas, é certificado que não constam pendências em seu nome, relativas a créditos tributários administrados pela Secretaria da Receita Federal do Brasil (RFB) e a inscrições em Dívida Ativa da União junto à Procuradoria-Geral da Fazenda Nacional (PGFN).

Esta certidão é válida para o estabelecimento matriz e suas filiais e, no caso de ente federativo, para todos os órgãos e fundos públicos da administração direta a ele vinculados. Refere-se à situação do sujeito passivo no âmbito da RFB e da PGFN e abrange inclusive as contribuições sociais previstas nas alíneas 'a' a 'd' do parágrafo único do art. 11 da Lei nº 8.212, de 24 de julho de 1991.

A aceitação desta certidão está condicionada à verificação de sua autenticidade na Internet, nos endereços <<http://www.receita.fazenda.gov.br>> ou <<http://www.pgfn.fazenda.gov.br>>.

Certidão emitida gratuitamente com base na Portaria Conjunta RFB/PGFN nº 1.751, de 02/10/2014. Emitida às 11:13:23 do dia 28/09/2017 <hora e data de Brasília>.

Válida até 27/03/2018. ✓

Código de controle da certidão: **F950.D579.B7B4.165C**

Qualquer rasura ou emenda invalidará este documento.

[Nova Consulta](#)

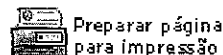

Preparar página para impressão

Certidão Negativa

de Débitos Tributários e de Dívida Ativa Estadual
Nº 016944080-37

Certidão fornecida para o CNPJ/MF: **10.966.880/0001-09**
Nome: **SITENSUL SERVICOS DE ENGENHARIA LTDA**

000306

Ressalvado o direito da Fazenda Pública Estadual inscrever e cobrar débitos ainda não registrados ou que venham a ser apurados, certificamos que, verificando os registros da Secretaria de Estado da Fazenda, constatamos não existir pendências em nome do contribuinte acima identificado, nesta data.

Obs.: Esta Certidão engloba todos os estabelecimentos da empresa e refere-se a débitos de natureza tributária e não tributária, bem como ao descumprimento de obrigações tributárias acessórias.

Válida até 20/01/2018 - Fornecimento Gratuito

A autenticidade desta certidão deverá ser confirmada via Internet
www.fazenda.pr.gov.br



PREFEITURA MUNICIPAL DE PONTA GROSSA

SECRETARIA MUNICIPAL DE GESTÃO FINANCEIRA

DIRETORIA DA DÍVIDA ATIVA

Certidão Negativa de Débitos

IDENTIFICAÇÃO CONTRIBUINTE

Certidão Nº: 80447 / 2017

Código de Autenticação: 557833396993686

CGCM: 213399

000307

CNPJ/CPF: 10.966.880/0001-09

Nome: SITENSUL SERVIÇOS DE ENGENHARIA LTDA

Endereço/Número: AV. BONIFÁCIO VILELA, Nº935

Bairro: CENTRO

Complemento: SALA

Município: PONTA GROSSA : PR CEP:

Requerente: SIMONE SCHNEIDER

Finalidade: SIMPLES VERIFICAÇÃO

PROTOCOLO NÚMERO: /

SECRETARIA MUNICIPAL DE GESTÃO FINANCEIRA

Certificamos, a requerimento da parte interessada, que para o contribuinte global acima identificado, **NÃO CONSTAM DÉBITOS** em aberto referente aos cadastros imobiliários e mobiliários.

Ressalvado o direito de a Fazenda Pública Municipal inscrever e cobrar débitos ainda não registrados ou que venham a ser apurados.

PONTA GROSSA, 21 de setembro de 2017

Atenção: Esta Certidão foi emitida via internet e para verificar sua **AUTENTICIDADE** utilize o código informado acima. Acesse www.pontagrossa.pr.gov.br, **CERTIDÃO NEGATIVA**, clique na opção (**CERTIDÕES**) e posterior selecionando a opção (**AUTENTICAR DOCUMENTOS**).

ESTE DOCUMENTO TEM A VALIDADE DE 60 (SESENTA) DIAS A CONTAR DA DATA DE SUA EMISSÃO.

Handwritten marks and signatures on the right margin, including a circled number '12' at the bottom.

IMPRIMIR VOLTAR



Certificado de Regularidade do FGTS - CRF

Inscrição: 10966880/0001-09
Razão Social: SITENSUL SERVICOS DE ENGENHARIA LTDA EPP
Nome Fantasia: SITENSUL - SOLUCAO INTEGRADA E, TECNOLOGIA E ENGENHARIA
Endereço: AV BONIFACIO VILELA 935 SL / CENTRO / PONTA GROSSA / PR / 84010-330

A Caixa Econômica Federal, no uso da atribuição que lhe confere o Art. 7, da Lei 8.036, de 1000308 de maio de 1990, certifica que, nesta data, a empresa acima identificada encontra-se em situação regular perante o Fundo de Garantia do Tempo de Serviço - FGTS.

O presente Certificado não servirá de prova contra cobrança de quaisquer débitos referentes a contribuições e/ou encargos devidos, decorrentes das obrigações com o FGTS.

Validade: 27/10/2017 a 25/11/2017

Certificação Número: 2017102703041771575750

Informação obtida em 30/10/2017, às 12:10:04.

A utilização deste Certificado para os fins previstos em Lei está condicionada à verificação de autenticidade no site da Caixa: www.caixa.gov.br

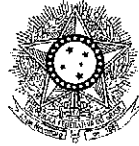

PODER JUDICIÁRIO
JUSTIÇA DO TRABALHO

CERTIDÃO NEGATIVA DE DÉBITOS TRABALHISTAS

000309

Nome: SITENSUL SERVICOS DE ENGENHARIA LTDA - EPP
(MATRIZ E FILIAIS) CNPJ: 10.966.880/0001-09

Certidão n°: 137409417/2017

Expedição: 21/09/2017, às 17:03:27

Validade: 19/03/2018 - 180 (cento e oitenta) dias, contados da data de sua expedição.

Certifica-se que **SITENSUL SERVICOS DE ENGENHARIA LTDA - EPP (MATRIZ E FILIAIS)**, inscrito(a) no CNPJ sob o n° **10.966.880/0001-09**, **NÃO CONSTA** do Banco Nacional de Devedores Trabalhistas.

Certidão emitida com base no art. 642-A da Consolidação das Leis do Trabalho, acrescentado pela Lei n° 12.440, de 7 de julho de 2011, e na Resolução Administrativa n° 1470/2011 do Tribunal Superior do Trabalho, de 24 de agosto de 2011.

Os dados constantes desta Certidão são de responsabilidade dos Tribunais do Trabalho e estão atualizados até 2 (dois) dias anteriores à data da sua expedição.

No caso de pessoa jurídica, a Certidão atesta a empresa em relação a todos os seus estabelecimentos, agências ou filiais.

A aceitação desta certidão condiciona-se à verificação de sua autenticidade no portal do Tribunal Superior do Trabalho na Internet (<http://www.tst.jus.br>).

Certidão emitida gratuitamente.

INFORMAÇÃO IMPORTANTE

Do Banco Nacional de Devedores Trabalhistas constam os dados necessários à identificação das pessoas naturais e jurídicas inadimplentes perante a Justiça do Trabalho quanto às obrigações estabelecidas em sentença condenatória transitada em julgado ou em acordos judiciais trabalhistas, inclusive no concernente aos recolhimentos previdenciários, a honorários, a custas, a emolumentos ou a recolhimentos determinados em lei; ou decorrentes de execução de acordos firmados perante o Ministério Público do Trabalho ou Comissão de Conciliação Prévia.

ESTADO DO PARANÁ
COMARCA DE PONTA GROSSA

OFÍCIO DISTRIBUIDOR
Rua Lençóis Guimarães de Cunha, 590 - Oficinas
PONTA GROSSA/PR - 84005-910

TITULAR
ROSANA WAGNER
JURAMENTADOS
RICARDO WAGNER NETO
NATHALIA LAIS WAGNER EMILIO

000310

Certidão Negativa

Certifico, a pedido de parte interessada, que revendo os livros e arquivos de distribuição de Ações de FALÊNCIA, CONCORDATA, RECUPERAÇÃO JUDICIAL e HOMOLOGAÇÃO DE RECUPERAÇÃO EXTRAJUDICIAL, sob minha guarda neste cartório, verifiquei NÃO CONSTAR nenhum registro em andamento contra:

SITENSUL SERVICOS DE ENGENHARIA LTDA EPP

CNPJ 10.966.850/0001-09, no período compreendido entre a presente data e os últimos 20 anos que a antecedem.



PONTA GROSSA/PR, 03 de Outubro de 2017, 17:16:35

OFÍCIO DISTRIBUIDOR, CONTADOR, PARTICIPANTE
DE POSTARHO PÚBLICO, AVALIADOR JUDICIAL
COMARCA DE PONTA GROSSA - Estado do Paraná

JURAMENTADOS
ROSANA WAGNER

TITULAR
NATHALIA LAIS WAGNER EMILIO

JURAMENTADOS
RICARDO WAGNER NETO



Maria Denise da Costa
Escritora Juramentada

45

PREGÃO ELETRÔNICO Nº. 104/2017

PROCESSO Nº. 224/2017

000311

**MODELO DE DECLARAÇÃO DE MICROEMPRESA (ME) OU DE EMPRESA
DE
PEQUENO PORTE (EPP)**

A empresa SITENSUL SERVIÇOS DE ENGENHARIA LTDA, inscrita no CNPJ sob o nº 10.966.880/0001-09, por intermédio de seu representante legal Sr.(a) Simone Maria Schneider, portador do Documento de Identidade nº 3054546811, inscrito no CPF sob o nº 886.738.550-04

DECLARA, sob as penas da Lei, que cumpre os requisitos legais para qualificação como **Empresa de Pequeno Porte (EPP)**, art. 3º da Lei Complementar nº 123/2006 e 2006 e Lei Municipal nº 1.374/2012 e que não está sujeita a quaisquer dos impedimentos do § 4º deste artigo, estando apta a usufruir do tratamento favorecido estabelecido nos artigos 42 a 49 da citada lei.

Ponta Grossa, 09 de Novembro de 2017.



Simone Maria Schneider

RG: 3054546811

CPF: 886.738.550-04

10.966.880/0001-09

**SITENSUL SERVIÇOS DE
ENGENHARIA LTDA - EPP**

Av. Bonifácio Vilela, 935, Centro

CEP 84010-330 - Ponta Grossa - PR



GOVERNO DO PARANÁ
SECRETARIA DA ADMINISTRAÇÃO E DA PREVIDÊNCIA
JUNTA COMERCIAL DO PARANÁ
SISTEMA INTEGRADO DE AUTOMAÇÃO DO REGISTRO MERCANTIL - SIARCO

CERTIDÃO SIMPLIFICADA

Página: 001 / 001

Certificamos que as informações abaixo constam dos documentos arquivados nesta Junta Comercial e são vigentes na data da sua expedição.

Nome Empresarial SITENSUL SERVIÇOS DE ENGENHARIA LTDA - EPP		000312	
Natureza Jurídica: SOCIEDADE EMPRESÁRIA LIMITADA			
Número de Identificação do Registro de Empresas - NIRE (Sede) 41 2 0652675-3	CNPJ 10.966.880/0001-09	Data de Arquivamento do Ato Constitutivo 09/07/2009	Data de Início de Atividade 01/06/2009
Endereço Completo (Logradouro, Nº e Complemento, Bairro, Cidade, UF, CEP) AVENIDA BONIFÁCIO VILELA, 935-SALA, CENTRO, PONTA GROSSA, PR, 84.010-330			
Objeto Social COMERCIO ATACADISTA, DISTRIBUIDOR E DE MÁQUINAS E ARTIGOS MÉDICOS E ORTOPÉDICOS, DE MÁQUINAS E PEÇAS PARA EQUIPAMENTOS ODONTO-MEDICO-HOSPITALAR, DE INSTRUMENTOS E MATERIAIS PARA USO MEDICO, CIRÚRGICO, HOSPITALAR E DE LABORATÓRIO, DE ARTIGOS DO VESTUÁRIO, DE PEÇAS E EQUIPAMENTOS PARA INFORMATICA. MANUTENÇÃO E REPARAÇÃO DE APARELHOS ODONTO-MEDICO-HOSPITALAR, DE FISIOTERAPIA, DE ESTÉTICA, DE INFORMATICA, DE MÁQUINAS E EQUIPAMENTOS PARA USO GERAL, DE APARELHOS E INSTRUMENTOS DE MEDIDA PARA TESTE E CONTROLE, DE MÁQUINAS E APARELHOS ELÉTRICOS, DE MOBILIÁRIO ESPECÍFICO PARA USO MÉDICO-HOSPITALAR. INSTALAÇÃO E MANUTENÇÃO DE SISTEMAS CENTRAIS DE AR CONDICIONADO, DE VENTILAÇÃO E REFRIGERAÇÃO, DE MÁQUINAS E EQUIPAMENTOS INDUSTRIAIS, SERVIÇOS DE ENGENHARIA, ASSESSORIA, CONSULTORIA, TREINAMENTO E DESENVOLVIMENTO PROFISSIONAL E GERENCIAL, FORNECIMENTO DE APOIO E ESTRUTURA COM EQUIPAMENTOS HOSPITALARES PARA ASSISTÊNCIA A PACIENTES EM DOMICÍLIO, LOCAÇÃO DE EQUIPAMENTOS ODONTO-MEDICO-HOSPITALAR E DE LABORATÓRIO.			
Capital: R\$ 50.000,00 (CINQUENTA MIL REAIS)	Capital Integralizado: R\$ 50.000,00 (CINQUENTA MIL REAIS)	Microempresa ou Empresa de Pequeno Porte (Lei nº 123/2006) Empresa de pequeno porte	Prazo de Duração Indeterminado
Sócios/Participação no Capital/Espécie de Sócio/Administrador/Término do Mandato			<u>Término do Mandato</u>
<u>Nome/CPF ou CNPJ</u>	<u>Participação no capital (R\$)</u>	<u>Espécie de Sócio</u>	<u>Administrador</u>
FABIANO GALVÃO 029.974.969-00	25.000,00	SOCIO	Administrador
SIMONE MARIA SCHNEIDER 886.738.550-04	25.000,00	SOCIO	Administrador
Último Arquivamento Data: 12/12/2016 Ato: DESENQUADRAMENTO DE MICROEMPRESA Evento (s): ENQUADRAMENTO DE EMPRESA DE PEQUENO PORTE		Número: 20167601911	Situação REGISTRO ATIVO Status XXXXXXXXXXXXXXXXXX

CURITIBA - PR, 26 de setembro de 2017

17/620621-3

Libertad Bogus

LIBERTAD BOGUS
SECRETARIA GERAL

Libertad Bogus

PREGÃO ELETRÔNICO Nº. 104/2017

PROCESSO Nº. 224/2017

000313

MODELO DE DECLARAÇÃO DE EMPREGADOR PESSOA JURÍDICA

A empresa SITENSUL SERVIÇOS DE ENGENHARIA LTDA, inscrito no CNPJ nº 10.966.880/0001-09, por intermédio de seu representante legal a Sr(a) Simone Maria Schneider, portador da Carteira de Identidade nº 3054546811 e do CPF nº 886.738.550-04

DECLARA, sob as penas da Lei, em cumprimento ao disposto no inciso XXXIII, do art. 7º da Constituição da República, que não emprega menor de dezoito anos em trabalho noturno, perigoso ou insalubre e não emprega menor de dezesseis anos.

Ponta Grossa, 09 de Novembro de 2017.

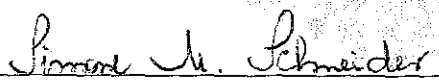

Simone Maria Schneider

RG: 3054546811

CPF: 886.738.550-04

10.966.880/0001-09

**SITENSUL SERVIÇOS DE
ENGENHARIA LTDA - EPP**

Av. Bonifácio Vilela, 935, Centro

CEP 84010-330 - Ponta Grossa - PR

PREGÃO ELETRÔNICO Nº. 104/2017

PROCESSO Nº. 224/2017

**MODELO DE DECLARAÇÃO DE HABILITAÇÃO E PLENO
CONHECIMENTO**

000314

A empresa SITENSUL SERVIÇOS DE ENGENHARIA LTDA, inscrita no CNPJ sob nº 10.966.880/0001-09, sediada na Av. Bonifácio Vilela 935, cidade de Ponta Grossa, estado Paraná, telefone (42) 3025-3500, e-mail para contato vendas@sitensul.com.br, neste ato representada pela Sr (a) Simone Maria Schneider portador da Carteira de Identidade nº 3054546811 e do CPF nº 886.738.550-04

Declara, sob as penas da Lei, que preenche plenamente os requisitos de habilitação estabelecidos no presente Edital do Pregão Eletrônico nº 104/2017, assim como tem pleno conhecimento do objeto licitado e anuência das exigências constantes do Edital e seus anexos.

Ponta Grossa, 09 de Novembro de 2017.

10.966.880/0001-09

**SITENSUL SERVIÇOS DE
ENGENHARIA LTDA - EPP**

Av. Bonifácio Vilela, 935, Centro

CEP 84010-330 - Ponta Grossa - PR



Simone Maria Schneider

RG: 3054546811

CPF: 886.738.550-04

PREGÃO ELETRÔNICO Nº. 104/2017

PROCESSO Nº. 224/2017

DECLARAÇÃO DE INEXISTÊNCIA DE FATO IMPEDITIVO

000315

A empresa SITENSUL SERVIÇOS DE ENGENHARIA LTDA, sediada Av. Bonifácio Vilela, 935 – Centro da cidade de Ponta Grossa, Paraná. Inscrita no CNPJ/MF sob o nº 10.966.880/0001-09, por intermédio do seu representante legal o Sr.(a) Simone Maria Schneider, portador da Carteira de Identidade nº 3054546811 e do CPF nº 886.738.550-04, **DECLARA**, sob as penas da lei, que não incorre em qualquer das condições impeditivas, especificando:

- 1 - Que não foi declarada inidônea por ato do Poder Público;
- 2 - Que não está impedida de transacionar com a Administração Pública;
- 3 - Que não foi apenada com rescisão de contrato quer por deficiência dos materiais fornecidos, quer por outro motivo igualmente grave, no transcorrer dos últimos 5 (cinco) anos;
- 4 - Que não incorre nas demais condições impeditivas previstas no art. 9º da Lei Federal nº 8.666/93 consolidada pela Lei Federal nº 8.883/94.

E que, se responsabiliza pela veracidade e autenticidade dos documentos oferecidos, comprometendo-se a comunicar a PREFEITURA MUNICIPAL DE CRUZ MACHADO a ocorrência de quaisquer fatos supervenientes impeditivos da habilitação, ou que comprometam a idoneidade da proponente, nos termos do artigo 32, parágrafo 2º, e do artigo 97 da Lei 8.666/93, e suas alterações.

Ponta Grossa, 09 de Novembro de 2017.

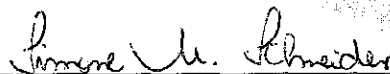

Simone Maria Schneider

RG: 3054546811

CPF: 886.738.550-04

10.966.880/0001-09

SITENSUL SERVIÇOS DE
ENGENHARIA LTDA - EPP

Av. Bonifácio Vilela, 935, Centro

CEP 84010-330 - Ponta Grossa - PR



Secretaria Municipal de Gestão Financeira

Departamento de Receita

Divisão de Emissão

Alvará de Localização

Nº 78.989

De 13/09/2017

C.N.P.J.: 10.966.580/0001-09

Cadastro Mobiliário: 78989

000316

O Governo Municipal de Ponta Grossa, Estado do Paraná, na forma da Lei, por este ato concede licença a SIENSUL SERVIÇOS DE ENGENHARIA LTDA

Representada por FABIANO GALVÃO SIMONE MARIA SCHNEIDER

Para estabelecer-se com a atividade de: COMÉRCIO ATACADISTA, DISTRIBUIDOR E IMPORTADOR: DE MÁQUINAS E ARTIGOS MÉDICOS E ORTOPÉDICOS, DE MÁQUINAS E PEÇAS PARA EQUIPAMENTOS ODONTO-MÉDICO-HOSPITALAR, DE INSTRUMENTOS E MATERIAIS PARA USO MÉDICO, CIRÚRGICO, HOSPITALAR E DE LABORATÓRIO, DE ARTIGOS DO VESTUÁRIO, DE PEÇAS E EQUIPAMENTOS PARA INFORMÁTICA, MANUTENÇÃO E REPARAÇÃO: DE APARELHOS ODONTO-MÉDICO-HOSPITALAR, DE FISIOTERAPIA, DE ESTÉTICA, DE INFORMÁTICA, DE MÁQUINAS E EQUIPAMENTOS PARA USO GERAL, DE APARELHOS E INSTRUMENTOS DE MEDIDA PARA TESTE E CONTROLE, DE MÁQUINAS E APARELHOS ELÉTRICOS, DE MOBILIÁRIO ESPECÍFICO PARA USO MÉDICO-HOSPITALAR, INSTALAÇÃO E MANUTENÇÃO DE SISTEMAS CENTRAIS DE AR CONDICIONADO, DE VENTILAÇÃO E REFRIGERAÇÃO, DE MÁQUINAS E EQUIPAMENTOS INDUSTRIAIS, SERVIÇOS DE ENGENHARIA, ASSESSORIA, CONSULTORIA, TREINAMENTO E DESENVOLVIMENTO PROFISSIONAL E GERENCIAL, FORNECIMENTO DE APOIO E ESTRUTURA COM EQUIPAMENTOS HOSPITALARES PARA ASSISTÊNCIA A PACIENTES EM DOMICÍLIO, LOCAÇÃO DE EQUIPAMENTOS ODONTO-MÉDICO-HOSPITALAR E DE LABORATÓRIO.

À AVENIDA BONIFÁCIO VILELA, Nº 935 SALA CENTRO

Com área de 400,00 m², em virtude de estar em conformidade com as formalidades legais conforme requerimento de alteração número 2280451 de 16 de agosto de 2017.

Expedido em Ponta Grossa - PR, 11 de outubro de 2017.

ROMUALDO CAMARGO
Diretor do Departamento de Receita

MARIVETE APARECIDA CIRESTANI
Divisão de Emissão

* Para efeito de fiscalização, a direção do estabelecimento licenciado mostrará o Alvará de Localização em lugar visível e o exibirá a autoridade competente sempre que esta a exigir, conforme consta no Código de Postura do Município, art. 79, parágrafo segundo.

* Em caso de encerramento, paralisação, mudança de endereço, de atividade, ou qualquer outra situação que obrigar uma organização a apresentar uma declaração à Prefeitura Municipal, para providências legais cabíveis, cabendo uma correspondente problemática formal.

* O presente licenciamento, será considerado renovado automaticamente para emissão de novos documentos em, Art. 173 da Lei 8337/2001) mediante a quitação do valor de verificação de funcionamento regular de estabelecimento de produção, comércio, indústria e prestação de serviços e taxa de licença para publicidade.

Handwritten initials and marks on the right side of the page.

Handwritten mark at the bottom right corner.



Rua André de Barros, 246 - Centro - CEP 80010-080 - Curitiba-Pr.

Cnpj: 05.129.835/0001-60 Insc: 90.267.547-79

Telefone: (41) 3233-8177

000317

05 129.835/0001-60

SANIMED PRODUTOS
HOSPITALARES LTDA.

RUA ANDRÉ DE BARROS, 246
CENTRO - CEP 80010-080
CURITIBA - PR

Edital de Pregão Eletrônico Nº 104/2017

Processo nº 224/2017

Tipo: MENOR PREÇO POR ITEM.

Empresa: SANIMED PRODUTOS HOSPITALARES LTDA.

CNPJ: 05.129.835/0001-60

Inscrição Estadual: 90.267.547-79

Endereço: Rua André de Barros, 246 - Centro - Curitiba - PR

Fone: (41) 3233-8177

Fax: (41) 3233-8177

E-mail: vendas@sanimed.com.br

Banco nº: 341 - Itaú

Agência nº: 4013

Conta-corrente nº: 19.103-8

Representante e Cargo Diogo Bedin Dumas - Sócio

Carteira de Identidade: 8.657.970-7

CPF nº : 046.378.379-44

IDENTIFICAÇÃO DOS ITENS:

Item	Descritivo	Unid	Quant	Marca	Preço Un.	Preço Total
45	OFTALMOSCOPIO, BATERIA CONVENCIONAL, MINIMO DE 3 ABERTURAS E 19 LENTES.	UN	1	YN	504,00	504,00
Valor Global						504,00
Prazo de validade da proposta 60 dias						
Prazo de Garantia 1 Ano						
Declaramos, para todos os fins de direito, que cumprimos plenamente os requisitos de habilitação e que nossa proposta está em conformidade com as exigências do instrumento convocatório (edital).						
Declaramos para os devidos fins que estamos sob o regime de microempresa ou empresa de pequeno porte, para efeito do disposto na Lei Complementar 123/06 e 147/14.						
Sim (X) ou Não ().						
Data: Curitiba, 09 de novembro de 2017						

PROPOSTA: R\$ 504,00 (Quinhentos e Quatro Reais)

CONDIÇÕES GERAIS

A proponente declara conhecer os termos do instrumento convocatório que rege a presente licitação.

PRAZO DE GARANTIA

A garantia deverá ser da seguinte forma: Para todos os Lotes de no mínimo, a contar do recebimento definitivo do objeto pela Contratante.

DECLARAMOS que estão inclusas no valor contrato todas as despesas com mão-de- obra e, todos os tributos e encargos fiscais, sociais, trabalhistas, previdenciários e comerciais do serviço a ser prestado, conforme Edital de Pregão Eletrônico Nº 104/2017

Prazo de validade da proposta: 60 (sessenta) dias contados da sua abertura.

Condições de pagamentos: 30 (dias).

Atenciosamente,

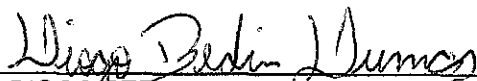

DIOGO BEDIN DUMAS

CPF 046.378.379-44



Sócio

05 129.835/0001-60

SANIMED PRODUTOS
HOSPITALARES LTDA.

RUA ANDRÉ DE BARROS, 246
CENTRO - CEP 80010-080
CURITIBA - PR

000318



SANIMED – PRODUTOS HOSPITALARES LTDA - ME

6º ALTERAÇÃO CONTRATUAL.

NIRE: 41204828388

CNPJ/MF: 05.129.835/0001-60

000319

LIDIANE CENCI, brasileira, solteira, data de nascimento em 25/06/1978, comerciante, portadora da cédula de identidade nº7270123-2 e com CPF/MF nº004.783.139-18, residente e domiciliada na capital a Rua São Januário nº 56 – Jardim Botânico- Curitiba – Paraná – CEP 80.210.300 e,

DIOGO BEDIN DUMAS, brasileiro, solteiro, data de nascimento em 03/10/1984, comerciante, portadora da cédula de identidade nº 8.657.970-7 expedido pelo órgão emissor I.I/PR, e CPF: 046.378.379-44, residente e domiciliado na Rua São Januário nº 56 – Jardim Botânico- Curitiba – Paraná – CEP 80.210.300.

Únicos sócios componentes da sociedade mercantil que gira sob o nome de **SANIMED - PRODUTOS HOSPITALARES LTDA - ME**. Com sede na Rua André de Barros Nº 246 – Centro – Curitiba – Paraná – CEP 80010-080 com contrato social arquivado na Jucepar sob o NIRE 41204828388, por despacho em sessão de 28/06/2002 e com a 1º Alteração Contratual sob o nº 20011315454 por despacho em sessão de 05/09/2002, e 2º Alteração Contratual sob o nº20061549533, por despacho em sessão de 29/05/2006, e 3º Alteração contratual sob o nº200739932493, por despacho e sessão em 12/09/2007, 4º Alteração contratual sob o nº 20098387383 em sessão de 27/11/2009, 5º Alteração contratual sob o nº 20130720909 em sessão de 08/02/2013, devidamente inscrito no CNPJ: 05.129.835/0001-60. Resolvem modificar seu contrato primitivo e subseqüentes alterações de acordo com as seguintes cláusulas:

1º CLAUSULA: O objeto social da empresa é "Comércio varejista de artigos médicos e ortopédicos".

A partir desta data fica alterado para: "Comércio varejista de artigos médicos e ortopédicos. Comércio atacadista de instrumentos e materiais para uso médico, cirúrgico, hospitalar e de laboratórios. Manutenção e reparação de aparelhos eletromédicos e eletroterapêuticos e equipamentos de irradiação."

As demais cláusulas permanecem inalteradas.

A SOCIEDADE FIRMA-SE SOB A REDAÇÃO SOCIAL CONSOLIDADA:

SANIMED – PRODUTOS HOSPITALARES LTDA - ME

CNPJ: 05.129.835/0001-60

NIRE: 41204828388

CONTRATO SOCIAL CONSOLIDADO.

LIDIANE CENCI, brasileira, solteira, data de nascimento em 25/06/1978, comerciante, portadora da cédula de identidade nº7270123-2 e com CPF/MF nº004.783.139-18, residente e domiciliada na capital a Rua São Januário nº 56 – Jardim Botânico- Curitiba – Paraná – CEP 80.210.300 e,

DIOGO BEDIN DUMAS, brasileiro, solteiro, data de nascimento em 03/10/1984, comerciante, portadora da cédula de identidade nº 8.657.970-7 expedido pelo órgão emissor I.I/PR, e CPF: 046.378.379-44, residente e domiciliado na Rua São Januário nº 56 – Jardim Botânico- Curitiba – Paraná – CEP 80.210.300.

Únicos sócios componentes da sociedade mercantil que gira sob o nome de **SANIMED - PRODUTOS HOSPITALARES LTDA - ME**. Rua André de Barros Nº 246 – Centro – Curitiba – Paraná – CEP 80010-080 com contrato social arquivado na Jucepar sob o NIRE 41204828388, por despacho em sessão de 28/06/2002 e com a 1º Alteração Contratual sob o nº 20011315454 por despacho em sessão de 05/09/2002, e 2º Alteração Contratual sob o nº20061549533, por despacho em sessão de 29/05/2006, e 3º Alteração contratual sob o nº200739932493, por despacho e sessão em 12/09/2007, 4º Alteração contratual sob o nº 20098387383 em sessão de 27/11/2009, 5º Alteração contratual sob o nº 20130720909 em sessão de 08/02/2013, devidamente inscrito no CNPJ: 05.129.835/0001-60. Resolvem modificar seu contrato primitivo e subseqüentes alterações de acordo com as seguintes cláusulas:

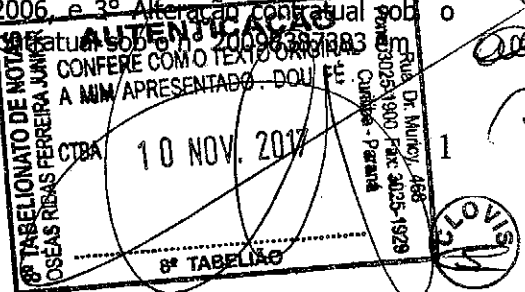

SANIMED – PRUTOS HOSPITALARES LTDA ME
6º ALTERAÇÃO CONTRATUAL.

NIRE: 41204828388

CNPJ/MF: 05.129.835/0001-60

000320

sessão de 27/11/2009, 5º Alteração contratual sob o nº 20130720909 em sessão de 08/02/2013, devidamente inscrito no CNPJ: 05.129.835/0001-60.

1º CLÁUSULA: A Sociedade gira sob o nome comercial: **SANIMED – PRODUTOS HOSPITALARES LTDA – ME.**

2º CLÁUSULA: A sede da empresa situa-se a **Rua André de Barros Nº 246 – Centro – Curitiba – Paraná – CEP 80010-080 .**

3º CLÁUSULA: O objeto social da empresa gira sobre o ramo de: **“Comércio varejista de artigos médicos e ortopédicos. Comércio atacadista de instrumentos e materiais para uso médico, cirúrgico, hospitalar e de laboratórios. Manutenção e reparação de aparelhos eletromédicos e eletroterapêuticos e equipamentos de irradiação.”**

4º CLÁUSULA: O Capital Social de R\$ 50.000,00 (cinquenta mil reais) divididos em 50.000 (cinquenta mil) quotas de Capital Social no valor unitário R\$ 1,00 (hum real) cada quota, totalmente integralizada neste ato em moeda corrente do País, pelos sócios:

Nome do sócio	Número de quotas	Valor
LIDIANE CENCI	50%	R\$ 25.000,00
DIOGO BEDIN DUMAS	50%	R\$ 25.000,00
Total Geral	100%	R\$ 50.000,00

5º CLÁUSULA: As quotas são indivisíveis e não poderão ser cedidas ou transferidas a terceiros sem consentimento do outro sócio, a quem fica assegurado, em igualdade de condições e preços direto de preferência para a sua aquisição se postas à venda formalizando, se realizada a cessão delas, a alteração contratual pertinente artigo 1056 artigo 1057.

6º CLÁUSULA: A responsabilidade de cada sócio é restrita ao valor de suas cotas, mas todos respondem solidariamente pela Integralização do capital nos termos do artigo 1052 da Lei 10.406/2002

7º CLÁUSULA: A administração da sociedade caberá aos sócios, **LIDIANE CENCI E DIOGO BEDIN DUMAS**, podendo assinar juntos ou separadamente, com poderes e atribuições de administrador, autorizado o uso do nome empresarial, vedado, no entanto, em atividades estranhas ao interesse social ou assumir obrigações seja em favor de qualquer dos quotistas ou de terceiros, bem como onerar ou alienar bens imóveis da sociedade, sem autorização do outro sócio.

8º CLÁUSULA: Os sócios poderão de comum acordo, fixar retirada mensal a título de **“PRÓ-LABORE”**, observadas as disposições regulamentares pertinentes.

9º CLÁUSULA: DESEMPEDIMENTO: Os administradores declaram sob as penas da lei, que não estão impedidos de exercer a administração da sociedade, por lei especial, ou em virtude de condenação criminal, ou por se encontrar sob os efeitos dela, a pena que vede, ainda que temporariamente, o acesso a cargos públicos; ou por crime falimentar, de prevaricação, peita ou suborno, concussão, peculato ou contra a economia popular, contra o sistema financeiro nacional, contra normas de defesa da concorrência, contra relações de consumo, fé pública, ou a propriedade.

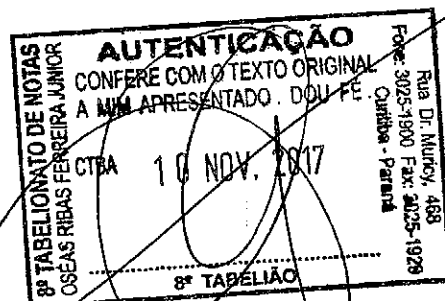

SANIMED – PROUTOS HOSPITALARES LTDA ME

6º ALTERAÇÃO CONTRATUAL.

NIRE: 41204828388

CNPJ/MF: 05.129.835/0001-60

000321

10ºCLÁUSULA: Falecendo ou interditado qualquer sócio, a sociedade continuará suas atividades com os herdeiros e sucessores e o incapaz, não sendo possível ou inexistindo interesse destes ou do sócio remanescente, o valor de seus haveres será apurado e liquidado com base na situação patrimonial da sociedade, a data da resolução, verificada em balanço especialmente levantado.

11ºCLÁUSULA: A sociedade poderá a qualquer tempo, abrir ou fechar filial ou outra dependência, mediante alteração contratual assinada pelos sócios.

12ºCLÁUSULA: A sociedade iniciou suas atividades em 28/06/2002 e tem seu prazo de duração INDETERMINADO.

13ºCLÁUSULA: Ao término de cada exercício social, em 31 de dezembro, o administrador prestará contas justificadas de sua administração, procedendo á elaboração do inventário, balanço patrimonial e do balanço de resultado econômico, cabendo aos sócios, na proporção de suas quotas, os lucros ou perdas apurados.

14ºCLÁUSULA: Nos quatros meses seguintes ao término do exercício social, os sócios deliberarão sobre as contas e designarão administradores quando for o caso.

15ºCLÁUSULA: Fica eleito o foro da Comarca de Curitiba para o exercício e o cumprimento dos direitos e obrigações resultantes deste contrato.

Lavrado em 3 (três) vias de igual forma e teor

Curitiba, 14 de Outubro de 2013.

LIDIANE CENCI



DIOGO BEDIN DUMAS

Testemunhas:

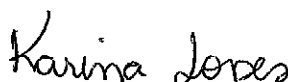
ELAINE BEDIN
RG: 9.731.810-7 SSP/PR

KARINA INACIA DOS SANTOS L. LOPES
R.G 4.1474356-8 SSP/SP

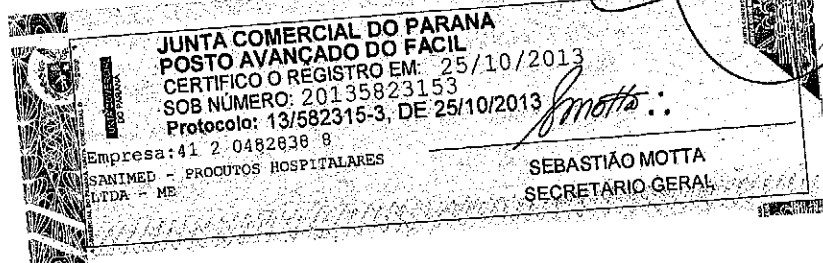
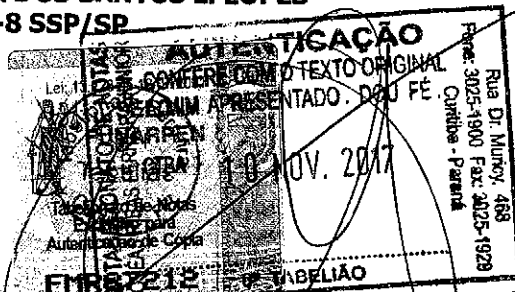
Elaborado por:
Eliane Bedin
CRC - PR 044033/0-0





Confira os dados de identificação da Pessoa Jurídica e, se houver qualquer divergência, providencie junto à RFB a sua atualização cadastral.

000322

REPÚBLICA FEDERATIVA DO BRASIL			
CADASTRO NACIONAL DA PESSOA JURÍDICA			
NÚMERO DE INSCRIÇÃO 05.129.835/0001-60 MATRIZ		COMPROVANTE DE INSCRIÇÃO E DE SITUAÇÃO CADASTRAL	
DATA DE ABERTURA 28/08/2002			
NOME EMPRESARIAL SANIMED - PRODUTOS HOSPITALARES LTDA - ME			
TÍTULO DO ESTABELECIMENTO (NOME DE FANTASIA) *****			
CÓDIGO E DESCRIÇÃO DA ATIVIDADE ECONÔMICA PRINCIPAL 47.73-3-00 - Comércio varejista de artigos médicos e ortopédicos			
CÓDIGO E DESCRIÇÃO DAS ATIVIDADES ECONÔMICAS SECUNDÁRIAS Não Informada			
CÓDIGO E DESCRIÇÃO DA NATUREZA JURÍDICA 206-2 - Sociedade Empresária Limitada			
LOGRADUJO R ANDRE DE BARROS		NÚMERO 246	COMPLEMENTO
CEP 80.010-080	BARRIO/DISTRITO CENTRO	MUNICÍPIO CURITIBA	UF PR
ENDEREÇO ELETRÔNICO ELIANE_BEDIN_CTBA@HOTMAIL.COM		TELEFONE (41) 3332-9187 / (41) 3077-8422	
ENTE FEDERATIVO RESPONSÁVEL (EFR) *****			
SITUAÇÃO CADASTRAL ATIVA		DATA DA SITUAÇÃO CADASTRAL 09/04/2004	
MOTIVO DE SITUAÇÃO CADASTRAL			
SITUAÇÃO ESPECIAL *****		DATA DA SITUAÇÃO ESPECIAL *****	

Aprovado pela Instrução Normativa RFB nº 1.634, de 06 de maio de 2016.

Emitido no dia 28/10/2017 às 11:27:28 (data e hora de Brasília).

Página: 1/1

[Consulta QSA / Capital Social](#)

[Voltar](#)

A RFB agradece a sua visita. Para informações sobre política de privacidade e uso, [clique aqui](#).
[Atualize sua página](#)



MINISTÉRIO DA FAZENDA
Secretaria da Receita Federal do Brasil
Procuradoria-Geral da Fazenda Nacional

**CERTIDÃO NEGATIVA DE DÉBITOS RELATIVOS AOS TRIBUTOS FEDERAIS E À DÍVIDA
ATIVA DA UNIÃO**

Nome: **SANIMED - PRODUTOS HOSPITALARES LTDA - ME**
CNPJ: **05.129.835/0001-60**

000323

Ressalvado o direito de a Fazenda Nacional cobrar e inscrever quaisquer dívidas de responsabilidade do sujeito passivo acima identificado que vierem a ser apuradas, é certificado que não constam pendências em seu nome, relativas a créditos tributários administrados pela Secretaria da Receita Federal do Brasil (RFB) e a inscrições em Dívida Ativa da União junto à Procuradoria-Geral da Fazenda Nacional (PGFN).

Esta certidão é válida para o estabelecimento matriz e suas filiais e, no caso de ente federativo, para todos os órgãos e fundos públicos da administração direta a ele vinculados. Refere-se à situação do sujeito passivo no âmbito da RFB e da PGFN e abrange inclusive as contribuições sociais previstas nas alíneas 'a' a 'd' do parágrafo único do art. 11 da Lei nº 8.212, de 24 de julho de 1991.

A aceitação desta certidão está condicionada à verificação de sua autenticidade na Internet, nos endereços <<http://www.receita.fazenda.gov.br>> ou <<http://www.pgfn.fazenda.gov.br>>.

Certidão emitida gratuitamente com base na Portaria Conjunta RFB/PGFN nº 1.751, de 02/10/2014.

Emitida às 09:27:34 do dia 29/05/2017 <hora e data de Brasília>.

Válida até 25/11/2017.

Código de controle da certidão: **2325.C031.C2B4.6A8C**

Qualquer rasura ou emenda invalidará este documento.

[Handwritten signatures and initials]

Certidão Negativa
de Débitos Tributários e de Dívida Ativa Estadual
Nº 016891739-90

000324

Certidão fornecida para o CNPJ/MF: 05.129.835/0001-60
Nome: SANIMED - PRODUTOS HOSPITALARES LTDA

Ressalvado o direito da Fazenda Pública Estadual inscrever e cobrar débitos ainda não registrados ou que venham a ser apurados, certificamos que, verificando os registros da Secretaria de Estado da Fazenda, constatamos não existir pendências em nome do contribuinte acima identificado, nesta data.

Obs.: Esta Certidão engloba todos os estabelecimentos da empresa e refere-se a débitos de natureza tributária e não tributária, bem como ao descumprimento de obrigações tributárias acessórias.

Válida até 11/01/2018,- Fornecimento Gratuito

A autenticidade desta certidão deverá ser confirmada via Internet
www.fazenda.pr.gov.br



**PREFEITURA MUNICIPAL DE CURITIBA
SECRETARIA MUNICIPAL DE FINANÇAS
DEPARTAMENTO DE CONTROLE FINANCEIRO**

CERTIDÃO NEGATIVA DE TRIBUTOS E OUTROS DÉBITOS MUNICIPAIS

CONTRIBUINTE: SANIMED - PRODUTOS HOSPITALARES LTDA ME

000325

CNPJ: 05.129.835/0001-60

INSCRIÇÃO MUNICIPAL: 444995-6

ENDEREÇO: R. ANDRE DE BARROS, 246 LJ 01 TR ANDAR - CENTRO, CURITIBA, PR

FINALIDADE: CADASTRO E/OU CONCORRENCIA E/OU LICITAÇÃO

É expedida esta **CERTIDÃO NEGATIVA DE TRIBUTOS E OUTROS DÉBITOS MUNICIPAIS**, em nome do sujeito passivo inscritos ou não em Dívida Ativa, até a presente data.

A certidão expedida em nome de Pessoa Jurídica abrange todos os estabelecimentos cadastrados no Município de Curitiba.

Certidão expedida com base no Decreto nº 670/2012, de 30/04/2012.

Esta certidão compreende os Tributos Mobiliários (Imposto sobre Serviços - ISS), Imobiliários (Imposto Predial Territorial Urbano - IPTU, Imposto sobre a Transmissão de Bens Imóveis Inter-vivos - ITBI e Contribuição de Melhoria), Taxas de Serviços e pelo Poder de Polícia e outros débitos municipais.

CERTIDÃO Nº: 283074/2017

EMITIDA EM: 13/09/2017

VÁLIDA ATÉ: 10/01/2018/

CÓDIGO DE AUTENTICIDADE DA CERTIDÃO: D20D.F973.727C.49E5-8.B3E6.F061.C63A.8FC9-6

A autenticidade desta certidão deverá ser confirmada na página da Prefeitura Municipal de Curitiba, na Internet, no endereço <http://www.curitiba.pr.gov.br> - link: Secretarias / Finanças.

Reserva-se a Fazenda Municipal, o direito de cobrar dívidas posteriormente constatadas, mesmo as referentes a períodos compreendidos nesta.

Certidão expedida pela internet gratuitamente.

W

l

2018

2

IMPRIMIR

VOLTAR

CAIXA
CAIXA ECONÔMICA FEDERAL

Certificado de Regularidade do FGTS - CRF

Inscrição: 05129835/0001-60
Razão Social: SANIMED PRODUTOS HOSPITALARES LTDA
Endereço: AV IGUACU 887 / REBOUCAS / CURITIBA / PR / 80230-020

000326

A Caixa Econômica Federal, no uso da atribuição que lhe confere o Art. 7, da Lei 8.036, de 11 de maio de 1990, certifica que, nesta data, a empresa acima identificada encontra-se em situação regular perante o Fundo de Garantia do Tempo de Serviço - FGTS.

O presente Certificado não servirá de prova contra cobrança de quaisquer débitos referentes a contribuições e/ou encargos devidos, decorrentes das obrigações com o FGTS.

Validade: 31/10/2017 a 29/11/2017/

Certificação Número: 2017103105483257476948

Informação obtida em 09/11/2017, às 14:10:15.

A utilização deste Certificado para os fins previstos em Lei está condicionada à verificação de autenticidade no site da Caixa:
www.caixa.gov.br

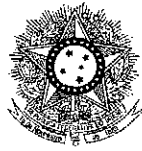
PODER JUDICIÁRIO
JUSTIÇA DO TRABALHO**CERTIDÃO NEGATIVA DE DÉBITOS TRABALHISTAS**

000327

Nome: SANIMED - PRODUTOS HOSPITALARES LTDA - ME (MATRIZ E FILIAIS)
CNPJ: 05.129.835/0001-60
Certidão nº: 131460267/2017
Expedição: 23/06/2017, às 09:38:54
Validade: 19/12/2017 ↗ 180 (cento e oitenta) dias, contados da data de sua expedição.

Certifica-se que SANIMED - PRODUTOS HOSPITALARES LTDA - ME (MATRIZ E FILIAIS), inscrito(a) no CNPJ sob o nº 05.129.835/0001-60, NÃO CONSTA do Banco Nacional de Devedores Trabalhistas.

Certidão emitida com base no art. 642-A da Consolidação das Leis do Trabalho, acrescentado pela Lei nº 12.440, de 7 de julho de 2011, e na Resolução Administrativa nº 1470/2011 do Tribunal Superior do Trabalho, de 24 de agosto de 2011.

Os dados constantes desta Certidão são de responsabilidade dos Tribunais do Trabalho e estão atualizados até 2 (dois) dias anteriores à data da sua expedição.

No caso de pessoa jurídica, a Certidão atesta a empresa em relação a todos os seus estabelecimentos, agências ou filiais.

A aceitação desta certidão condiciona-se à verificação de sua autenticidade no portal do Tribunal Superior do Trabalho na Internet (<http://www.tst.jus.br>).

Certidão emitida gratuitamente. W

INFORMAÇÃO IMPORTANTE

Do Banco Nacional de Devedores Trabalhistas constam os dados necessários à identificação das pessoas naturais e jurídicas inadimplentes perante a Justiça do Trabalho quanto às obrigações estabelecidas em sentença condenatória transitada em julgado ou em acordos judiciais trabalhistas, inclusive no concernente aos recolhimentos previdenciários, a honorários, a custas, a emolumentos ou a recolhimentos determinados em lei; ou decorrentes de execução de acordos firmados perante o Ministério Público do Trabalho ou Comissão de Conciliação Prévia.

R A

SANIMED - Produtos Hospitalares Ltda

Rua André de Barros, 246 Centro CEP 80010-080 Curitiba-Pr.

Cnpj: 05.129.835/0001-60 Insc: 90.267.547-79

Fone: (41) 3233-8177

000328

**Requerimento de Credenciamento
Declaração de Pleno Atendimento aos Requisitos de Habilitação**

Pregão Presencial nº 104 / 2017

Proponente: Sanimed Produtos Hospitalares Ltda., inscrita no CNPJ nº. 05.129.835/0001-60 com sede à Rua André de Barros, 246 na cidade de Curitiba, CEP 80010-080, estado do Paraná por seu representante legal Sr. Diogo Bedin Dumas, portador do CPF 046.378.379-44 e do RG 8.657.970-7, residente e domiciliado na cidade de Curitiba no endereço Rua André de Barros, 246, vem respeitosamente, requerer e declarar sob as penas da lei, nos termos abaixo:

Declara o pleno atendimento aos requisitos de habilitação DECLARA sob as penas da lei, que preenche plenamente os requisitos de habilitação estabelecidos no presente edital do Pregão Eletrônico 104/2017, assim como tem pleno conhecimento do objeto licitado e anuência das exigências constantes do edital e seus anexos, assumindo inteira responsabilidade pela autenticidade de todos os documentos que foram apresentados, que atende plenamente todos os requisitos de habilitação e que está em conformidade com as exigências constantes da presente Licitação, nos termos do inciso VII do art. 4º da Lei nº 10.520/2002.

Curitiba, 09 de novembro de 2017.

Diogo Bedin Dumas
Diogo Bedin Dumas - 046.378.379-44

05 129.835/0001-60
SANIMED PRODUTOS
HOSPITALARES LTDA.
RUA ANDRÉ DE BARROS, 246
CENTRO - CEP 80010-080
CURITIBA - PR

SANIMED - Produtos Hospitalares Ltda

Rua André de Barros, 246 Centro CEP 80010-080 Curitiba-Pr.

Cnpj: 05.129.835/0001-60 Insc: 90.267.547-79

Fone: (41) 3233-8177

000329

**DECLARAÇÃO DE CUMPRIMENTO DAS OBRIGAÇÕES
RELATIVAS AO TRABALHO DO MENOR**

A **SANIMED Produtos Hospitalares Ltda.** CNPJ nº. 05.129.835/0001-60, estabelecida à Rua André de Barros, 246, bairro Centro, Curitiba-PR, por intermédio de seu representante legal o Sr. Diogo Bedin Dumas, portador da carteira de identidade 8.657.970-7 e do CPF nº 046.378.379-44, DECLARA, sob as penas das leis, que cumpre integralmente a norma contida na Constituição da República Federativa do Brasil de 1988, artigo 7º, inciso XXXIII, que não possui em seu quadro de pessoal, empregado menor de 18 (dezoito) anos em trabalho noturno, perigoso ou insalubre e de 16 (dezesesseis) anos em qualquer trabalho.

Curitiba, 10 de novembro de 2017.

Diogo Bedin Dumas
Diogo Bedin Dumas
RG: 8.657.970-7 SESP/PR
CPF: 046.378.379-44

05.129.835/0001-60
SANIMED PRODUTOS
HOSPITALARES LTDA.
RUA ANDRÉ DE BARROS, 246
CENTRO - CEP 80010-080
CURITIBA - PR

SANIMED - Produtos Hospitalares Ltda

Rua André de Barros, 246 Centro CEP 80010-080 Curitiba-Pr.

Cnpj: 05.129.835/0001-60 Insc: 90.267.547-79

Fone: (41) 3233-8177

000330

DECLARAÇÃO DE INEXISTÊNCIA DE FATO SUPERVENIENTE
IMPEDITIVO DA HABILITAÇÃO

EDITAL DE LICITAÇÃO MODALIDADE DE PREGÃO Nº 104/2017

A **SANIMED Produtos Hospitalares Ltda.** CNPJ nº. 05.129.835/0001-60, estabelecida à Rua André de Barros, 246, bairro Centro, Curitiba-PR, por intermédio de seu representante legal o Sr. Diogo Bedin Dumas, portador da carteira de identidade 8.657.970-7 e do CPF nº 046.378.379-44, DECLARA, sob as penas das leis, que até a presente data inexistem fatos impeditivos para a sua habilitação no presente processo licitatório, ciente da obrigatoriedade de declarar ocorrências posteriores.

Curitiba, 09 de novembro de 2017.



Diogo Bedin Dumas

RG: 8.657.970-7 SESP/PR

CPF: 046.378.379-44

05 129.835/0001-60

SANIMED PRODUTOS
HOSPITALARES LTDA.

RUA ANDRÉ DE BARROS, 246
CENTRO - CEP 80010-080
CURITIBA - PR

REPÚBLICA FEDERATIVA DO BRASIL

COMARCA DE CURITIBA

1º OFICIO DO DISTRIBUIDOR, PART. E CONTADOR JUDICIAL DO FORO CENTRAL DA COMARCA DA REGIÃO METROPOLITANA DE CURITIBA RUA PADRE ANCHIETA, 1287 • FONE/FAX: (41) 3027-5253 FORUM DAS VARAS DA FAZENDA PÚBLICA • BIGORRILHO • CEP 80730-000 www.1distribuidorcuritiba.com.br



ESTADO DO PARANÁ

EMPREGADOS JURAMENTADOS MAURI TOZO SANDRA LUCIA PELIKI LUIZ CARLOS KOFANOVSKI ISABEL ANGELA WYPYCH MARIANY BEATRIZ DA SILVA SCAPINELI CHRISTIANNE SOARES KARINA BAVARO ALVES ISAIAS AGOSTINHO DOS SANTOS SCHNEIDER

PEDIDO DE CERTIDÕES

CENTRAL DE CERTIDÕES • FONE: (41) 3223-8915 RUA XV DE NOVEMBRO, 362 • 2º AND. • CJ 202 • CEP: 80020-923 EDIFÍCIO DO FÓRUM CÍVEL AV. CÂNDIDO DE ABREU, 535 • TÉRREO • CEP 80530-906

JOSÉ BORGES DA CRUZ FILHO TITULAR

RECUPERAÇÃO JUDICIAL * FALÊNCIA * CONCORDATA * CRIME * CÍVEL VARAS CRIMINAIS • VARAS DA FAZENDA • VARAS DA FAMÍLIA • VARAS DE EXECUÇÕES FISCAIS DO ESTADO E DO MUNICÍPIO • REGISTROS PÚBLICOS • TRIBUNAL DO JURI TABELIONATOS • JUIZADO ESPECIAL CÍVEL, CRIMINAL E DA FAZENDA

fls. 1

000331

CERTIDÃO

CERTIFICO, a pedido de parte interessada, que revendo os livros de distribuições FALÊNCIAS, CONCORDATAS, RECUPERAÇÃO JUDICIAL, E EXTRAJUDICIAL, existentes neste Cartório, dos mesmos não consta qualquer ação contra:

SANIMED PRODUTOS HOSPITALARES LTDA.

CNPJ.05.129.835/0001-60 -

no período de 18 de março de 1963 (data da instalação deste Cartório) (Lei No.4.677, de 29/12/62), até a presente data.

O REFERIDO É VERDADE E DOU FE'.

Curitiba, 25 de outubro de 2017.

LUIZ CARLOS KOFANOVSKI Escrevente Juramentado

Autenticação stamp with text: AUTENTICAÇÃO CONFERE COM O TEXTO ORIGINAL A MIM APRESENTADO DOU FE. 10 NOV. 2017. 8º TABELIÃO. Includes FUNARPEN logo and contact info for Rua Dr. Muniz, 488.

CUSTAS: R\$ 28,20 EMITIDA POR: LUIZ

Handwritten marks: 900 and a signature.



PREFEITURA MUNICIPAL DE CURITIBA

ALVARÁ Nº: 1.138.507

A SECRETARIA MUNICIPAL DE FINANÇAS concede o presente Alvará de Licença para Localização, conforme processo Nº 20-008522/2013, a:

000332

SANIMED - PRODUTOS HOSPITALARES LTDA ME
R. ANDRE DE BARROS - Nº:000246 LJ 01 ANDAR Nº:TR

INSC. IMOB.: 01.0.0010.0058.00-2 0000 INSCRIÇÃO MUNICIPAL: 00 00 444.995-6 CNPJ: 05.129.835/0001-60

Taxação: COM
Tipo de Instalação: LOJA

→ Comércio varejista de artigos médicos e ortopédicos

APÓS 60 DIAS DA EMISSÃO, ESTE ALVARÁ SÓ TERÁ VALIDADE MEDIANTE A APRESENTAÇÃO DA LICENÇA, AUTORIZAÇÃO OU CERTIFICADO VIGENTE DO(S) ÓRGÃO(S) ABAIXO RELACIONADO(S), CONDICIONADO(S) À(S) ATIVIDADE(S).
LISA

VÁLIDO ENQUANTO SATISFIZER AS EXIGÊNCIAS DA LEGISLAÇÃO EM VIGOR.

CURITIBA, 08 DE JULHO DE 2013.

DIVISÃO DE ALVARÁ E ATENDIMENTOS

FRANCISCO LUIZ MARQUES DOS SANTOS
MATRICULA: 38947

IMPORTANTE:

- A assinatura no alvará de licença expedido por meio eletrônico fica dispensada nos termos do Decreto nº 622/2010. A verificação de sua autenticidade deverá ser confirmada no endereço www.curitiba.pr.gov.br, Serviço para Empresa, Alvara Comercial - Dadns.
- É obrigatória a comunicação imediata em caso de encerramento, paralisação, alteração de endereço, de ramo ou qualquer outra alteração, evitando as penalidades previstas na legislação.



CB25. 16D1. 176E. 4C6B- 9. 9A8F. 47B4. A962. 6A6E- 3



PREFEITURA MUNICIPAL DE CURITIBA
SECRETARIA MUNICIPAL DE FINANÇAS
DEPARTAMENTO DE RENDAS MOBILIÁRIAS

CONSULTA DE DADOS CADASTRAIS

NOME EMPRESARIAL/NOME DA PESSOA SANIMED - PRODUTOS HOSPITALARES LTDA ME				
INSCRIÇÃO MUNICIPAL 00 00 444.995-6			CNPJ/CPF 05.129.835/0001-60	
ENDEREÇO R. ANDRE DE BARROS				NÚMERO 246
UNIDADE 01	ANDAR TR	COMPLEMENTO	BAIRRO CENTRO	CEP 80010-080
INÍCIO DA ATIVIDADE 01/07/2002			SITUAÇÃO DO CADASTRO ATIVA	
NÚMERO DO ALVARÁ 001.138.507		DATA EMISSÃO 08/07/2013	DATA EXPIRAÇÃO	
TIPO DE INSTALAÇÃO/FORMA DE ATUAÇÃO LOJA				
ATIVIDADE PRINCIPAL G.47.7.3-3/00.00 COMÉRCIO VAREJISTA DE ARTIGOS MÉDICOS E ORTOPÉDICOS				
ATIVIDADES SECUNDÁRIAS				

000333



PREFEITURA MUNICIPAL DE CURITIBA
SECRETARIA MUNICIPAL DE FINANÇAS

Emitido Eletronicamente via Internet
21/11/2017 - 08:22:02

Versão P.2.0.1.7.1008 (14/09/2017)



ALTERMED

ALTERMED S.A. - RUA VITÓRIA, 2320 - FUNDO CANOAS - RIO DO SUL - SC

00.802.002/0001-02

Altermed Mat Med Hosp Ltda
Estrada Boa Esperança
Fundo Canoas Cep: 89163-554

RIO DO SUL - SC

A
Prefeitura Municipal de Cruz Machado - 1289
Avenida Vitória
Cep: 84620-000 - CRUZ MACHADO - PR
Att. Comissão Permanente de Licitações

Proposta Referente...

Pregão Eletrônico (Registro de Preços) Nr.: 104/2017
Data Entrega..... : 09/11/2017
Horário Entrega... : 08:30

000334

Rio do Sul (SC), 9 de Novembro de 2017

Item	Qtde	U.M.	Descrição dos Produtos	Marca	R\$ Unitário	R\$ Total
24	1	UNID	Compressor de ar odontológico - ideal para uso externo - isento de óleo - fabricado em ferro fundido - informações técnicas - monofásico - tensão: 220 v 60 hz - deslocamento teórico: 6,4 pés ³ /min - 237 l/min. - volume do reservatório: 30 litros - potência do motor: 1 hp - 0,75 kw - pressão máxima: 120 lbf/pol ² / 8,3 bar - pressão mínima: 80 lbf/pol ² / 5,5 bar - número de estágios: 1 - número de pistões: 2 em v (características mínimas podendo ser superior, similar ou idêntico)- marca modelo referência: pressure-op8430v.m	Compbrasil	1.500,00000	1.500,00
33	1	UNID	Foco de luz para exames clínicos, haste superior flexível	Vagalumi	242,13000	242,13
41	1	UNID	Mesa ginecológica luxal standart com cuba construída em mdf com revestimento bp (melamínico de baixa pressão) pesu, assento e encosto em espuma densidade 26 revestido em corino, com 1 porta e 1 gaveta, 1 par de porta cexas, suporte para lençol descartável e cuba em chapa de aço com pintura epoxi. acompanha 1 escada com dois degraus com piso de borracha. dimensões externas aproximadas 1,20 m comp. x 0,60 m larg. x 0,60 m alt. peso 40 kg	Santa Luza	1.062,50000	1.062,50
Total por Extenso: (dois mil, oitocentos e quatro reais e sessenta e três centavos)					Total Geral (R\$):	2.804,63

Condições de Fornecimento:

Condições de Pagamento..... : 30DD
Frete..... : Incluso
Prazo de Entrega..... : Conforme Solicitação
Validade da Proposta..... : 60 dias

Aceitamos o fornecimento dos materiais acima relacionados com os preços e condições que propomos, sendo que os preços constantes na proposta compreendem todas as despesas (fretes, taxas, impostos, etc...), sendo, portanto, preço final.

Maicon Cordova Pereira
Procurador
015.886.939-70
ALTERMED S.A. - RUA VITÓRIA, 2320 - FUNDO CANOAS - RIO DO SUL - SC

FONE: +55 (47) 3520 9000

Estrada Boa Esperança, 2320 | Fundo Canoas
Cep: 89163-554 | RIO DO SUL | SC | Brasil
CNPJ: 00.802.002/0001-02

IE 25.314.899-5 Insc. Municipal: 19313
licitacoes@altermed.com.br / altermed@altermed.com.br

www.altermed.com.br



Nr.: 18635
Pág.: 00001



ALTERMED
MÉDICAMENTOS E MATERIAIS HOSPITALARES

00.802.002/0001-02

Altermed Mat Med Hosp Ltda
Estrada Boa Esperança
Fundo Canoas Cep: 89163-554

RIO DO SUL - SC

A
Prefeitura Municipal de Cruz Machado - 1289
Avenida Vitoria
Cep: 84620-000 - CRUZ MACHADO - PR
Att. Comissão Permanente de Licitações

Proposta Referente...

Pregão Eletrônico (Registro de Preços) Nr.: 104/2017 **000335**
Data Entrega..... : 09/11/2017
Horário Entrega... : 08:30 Rio do Sul (SC), 9 de Novembro de 2017

Item	Qtde	U.M.	Descrição dos Produtos	Marca	R\$ Unitário	R\$ Total
24	1	UNID	Compressor de ar odontológico - ideal para uso externo - isento de óxido - fabricado em ferro fundido - informações técnicas: - monofásico - tensão: 220 v 60 hz - deslocamento teórico: 8,4 pés ³ /min - 237 l/min. - volume do reservatório: 30 litros - potência do motor: 1 hp - 0,75 kw - pressão máxima: 120 lbf/pol ² / 8,3 bar - pressão mínima: 80 lbf/pol ² / 5,5 bar - numero de estágios: 1 - numero de pistões: 2 em v(características mínimas podendo ser superior, similar ou identico)- marca modelo referência: pressure-op8430v m	Compbrasil	1.500,00000	1.500,00
41	1	UNID	Mesa ginecológica luxal standart com cuba construída em MDF com revestimento bp (melamínico de baixa pressão) possui assento e encosto em espuma densidade 28 revestido em corino, com 1 porta e 1 gaveta, 1 par de porta coxas, suporte para lençol descartável e cuba em chapa de aço com pintura epoxi . acompanha 1 escada com dois degraus com piso de borracha. dimensões externas aproximadas 1,20 m comp. x 0,60 m larg. x 0,80 m alt. peso 40 kg	Santa Luzia	1.062,50000	1.062,50
Total por Extensão: (dois mil, quinhentos e sessenta e dois reais e cinquenta centavos ***** *****)					Total Geral (R\$):	2.562,50

Condições de Fornecimento:

Condições de Pagamento..... : 30DD
Cete..... : Incluso
Prazo de Entrega..... : Conforme Solicitação
Validade da Proposta..... : 60 dias

Aceitamos o fornecimento dos materiais acima relacionados com os preços e condições que propomos, sendo que os preços constantes na proposta compreendem todas as despesas (fretes, taxas, impostos, etc...), sendo, portanto, preço final.

Maicon Cordova
ALTERMED MAT. MED. HOSP. LTDA
CNPJ: 00.802.002/0001-02
Maicon Cordova Procurador
Gerente Administrativo
CPF: 015.806.939-70 - CRC/SC 13710-4

FONE: +55 (47) 3520 9000

Estrada Boa Esperança, 2320 | Fundo Canoas
Cep: 89163-554 | RIO DO SUL | SC | Brasil
CNPJ: 00.802.002/0001-02
IE: 25.314.899-5 Insc.Municipal: 19313
licitacoes@altermed.com.br / altermed@altermed.com.br

www.altermed.com.br



Nr.: 18635
Pág.: 00001



00.802.002/0001-02

Altermed Mat Med Hosp Ltda
Estrada Boa Esperança, 2320
Fundo Canoas Cep: 89163-554

RIO DO SUL - SC

Licitação: 18635
Documento: 20

A
Prefeitura Municipal de Cruz Machado
Avenida Vitória, 167 - Centro
Cep: 84620-000 - CRUZ MACHADO - PR
Att. Comissão Permanente de Licitações

000336

Referente: Pregão Eletrônico (Registro de Preços) Nr. 104/2017
Data: 09/11/2017
Horário: 08:30

DECLARAÇÃO

Declaramos para os devidos fins e quem interessar possa que o preço proposto no presente processo licitatório compreende todas as despesas (frete, taxas, impostos, etc...), sendo, portanto, preço final, e que os produtos a serem entregues ficarão sob a nossa inteira responsabilidade até sua entrega definitiva. Declaramos também que a Altermed Material Medico Hospitalar Ltda, possui conta corrente no Banco Itaú (341), na cidade de Rio do Sul, estado de Santa Catarina, Agência número 8483, Conta Corrente número 06341-1, onde é cliente desde 01/1996, e que Maicon Cordova Pereira, Brasileiro, Casado, Gerente Administrativo, portador do CPF 015.886.939-70 e RG 3.242.195, residente e domiciliado a Rua Henrique Munzfeld, 130, Bairro Fundo Canoas, Cep: 89.163-554, Rio do Sul, SC, é representante legal da empresa de acordo com procuração pública registrada no Livro 179, folhas 94 e 95, no 2º Tabelionato de Notas e Protestos de Títulos, da comarca de Rio do Sul, estado de Santa Catarina. E por ser expressão de verdade firmo à presente.

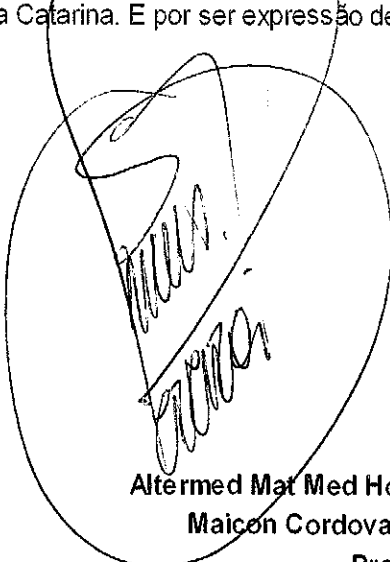

Altermed Mat Med Hosp Ltda
Maicon Cordova Pereira
Procurador
RG: 3.242.195
CPF: 015.886.939-70

RIO DO SUL (SC), 9 de Novembro de 2017

FONE: +55 (47) 3520 9000

Estrada Boa Esperança, 2320 | Fundo Canoas
Cep: 89163-554 | RIO DO SUL | SC | Brasil
CNPJ: 00.802.002/0001-02
IE: 25.314.899-5
licitacoes@altermed.com.br / altermed@altermed.com.br

www.altermed.com.br





00.802.002/0001-02

Altermed Mat Med Hosp Ltda
Estrada Boa Esperança, 2320
Fundo Canoas Cep: 89163-554

RIO DO SUL - SC

Licitação: 18635
Documento: 89

A
Prefeitura Municipal de Cruz Machado
Avenida Vitoria, 167 - Centro
Cep: 84620-000 - CRUZ MACHADO - PR
Att. Comissão Permanente de Licitações

Referente: Pregão Eletrônico (Registro de Preços) Nr. 104/2017
Data: 09/11/2017
Horário: 08:30

000337

DECLARAÇÃO

Declaramos para os devidos fins e quem interessar possa que os objetos ofertados atendem todas as especificações descritas no presente processo licitatório, bem como atendem a todas as exigências técnicas mínimas, inclusive de garantia, prazos, formas e locais de entrega, quantidades, forma de pagamento, validade da proposta e que nos submetemos ao disposto pela Lei 8.666/93 e Diplomas Complementares, e que, se vencedor desta licitação, forneceremos o objeto da mesma pelo preço proposto e de acordo com as normas deste certame licitatório. E por ser expressão de verdade firmo o presente.

Altermed Mat Med Hosp Ltda
Maicon Cordova Pereira
Procurador
RG: 3.242.195
CPF: 015.886.939-70

RIO DO SUL (SC), 9 de Novembro de 2017

FONE: +55 (47) 3520 9000

Estrada Boa Esperança, 2320 | Fundo Canoas
Cep: 89163-554 | RIO DO SUL | SC | Brasil
CNPJ: 00.802.002/0001-02
IE: 25.314.899-5
licitacoes@altermed.com.br / altermed@altermed.com.br

www.altermed.com.br



Escritura Publica protocolada sob o nº 15364 em data de 14/09/2016
PROCURAÇÃO BASTANTE QUE FAS ALTERMED MATERIAL MEDICO HOSPITALAR LTDA. A MAICON CORDOVA PEREIRA, NA FORMA ABASTADA.

SABAM que, desde a publicação da presente, a procuração de direito privado, inscrita no CNPJ(MF) sob número 00.802.002/0001-02, com sede na Estrada Boa Esperança, número 2320, Bairro Fundo Canoas, nesta cidade de Rio do Sul, Estado de Santa Catarina, conforme Contrato Social, devidamente registrado na Junta Comercial do Estado de Santa Catarina - JUCESC, sob número 42282072062, em 08/09/1995 e conforme Consolidação de Contrato Social datado de 26/06/2015, devidamente registrado na Junta Comercial do Estado de Santa Catarina - JUCESC, sob número 20150997410, em 08/07/2015, neste ato representada por seu sócio administrador, ANACLETO FERRARI, brasileiro, nascido no dia 26/07/1956, casado, empresário, portador da Carteira de Identidade número 3R/1.428.772.SSP-SC, da Carteira Nacional de Habilitação número 03887856352-DETRAN-SC e inscrito no CPF(MF) sob número 523.140.819-00, domiciliado e residente na Estrada Boa Esperança, número 2545, Bairro Fundo Canoas, nesta cidade de Rio do Sul, Estado de Santa Catarina e presente identificada neste ato pelos documentos supra mencionados, de cuja capacidade jurídica dou fé. Por este público instrumento, através de seu representante, disse que nomeava e constituía seu bastante procurador, MAICON CORDOVA PEREIRA, brasileiro, casado, gerente, portador da Carteira de Identidade número 3.242.185-SESP-SC, da Carteira Nacional de Habilitação número 02034945785-DETRAN-SC e inscrito no CPF(MF) sob número 015.886.939-70, domiciliado e residente na Rua Henrique Munzfeld, número 130, Bairro Fundo Canoas, nesta cidade de Rio do Sul, Estado de Santa Catarina, para o fim especial de onde com esta se apresentar, participar de licitações, em qualquer modalidade (concorrência, tomada de preço, convite, concurso, leilão, pregoção presencial ou eletrônico, dispensa de licitação, compra direta) em nome da empresa outorgante, podendo para tanto concordar, discordar apresentar propostas, dar lances, assinar aberturas de propostas, assinar contratos estipulando e aceitando cláusulas e condições, pagar taxas e emolumentos, apresentar provas e documentos representativa em quaisquer repartições públicas, federais, estaduais e municipais, juntar e retirar documentos, passar recibos e dar quitações, bem como nomear representantes para representá-la nas concorrências e ou licitações em qualquer modalidade e qualquer ato para o cabal e fiel desempenho do presente mandato. (SOB MINUTA). (OS DADOS DO OUTORGADO FORAM FORNECIDOS POR CONTA E RESPONSABILIDADE DA OUTORGANTE). Os documentos apresentados para a lavatura do presente ato se encontram arquivados por meio de fotocópias, conforme determino o parágrafo único do art. 789, do Código de Normas da Corregedoria Geral

da Tabelaria do parágrafo único do art. 789, do Código de Normas da Corregedoria Geral

de onde com esta se apresentar, participar de licitações, em qualquer modalidade (concorrência, tomada de preço, convite, concurso, leilão, pregoção presencial ou eletrônico, dispensa de licitação, compra direta) em nome da empresa outorgante, podendo para tanto concordar, discordar apresentar propostas, dar lances, assinar aberturas de propostas, assinar contratos estipulando e aceitando cláusulas e condições, pagar taxas e emolumentos, apresentar provas e documentos representativa em quaisquer repartições públicas, federais, estaduais e municipais, juntar e retirar documentos, passar recibos e dar quitações, bem como nomear representantes para representá-la nas concorrências e ou licitações em qualquer modalidade e qualquer ato para o cabal e fiel desempenho do presente mandato. (SOB MINUTA). (OS DADOS DO OUTORGADO FORAM FORNECIDOS POR CONTA E RESPONSABILIDADE DA OUTORGANTE). Os documentos apresentados para a lavatura do presente ato se encontram arquivados por meio de fotocópias, conforme determino o parágrafo único do art. 789, do Código de Normas da Corregedoria Geral

de onde com esta se apresentar, participar de licitações, em qualquer modalidade (concorrência, tomada de preço, convite, concurso, leilão, pregoção presencial ou eletrônico, dispensa de licitação, compra direta) em nome da empresa outorgante, podendo para tanto concordar, discordar apresentar propostas, dar lances, assinar aberturas de propostas, assinar contratos estipulando e aceitando cláusulas e condições, pagar taxas e emolumentos, apresentar provas e documentos representativa em quaisquer repartições públicas, federais, estaduais e municipais, juntar e retirar documentos, passar recibos e dar quitações, bem como nomear representantes para representá-la nas concorrências e ou licitações em qualquer modalidade e qualquer ato para o cabal e fiel desempenho do presente mandato. (SOB MINUTA). (OS DADOS DO OUTORGADO FORAM FORNECIDOS POR CONTA E RESPONSABILIDADE DA OUTORGANTE). Os documentos apresentados para a lavatura do presente ato se encontram arquivados por meio de fotocópias, conforme determino o parágrafo único do art. 789, do Código de Normas da Corregedoria Geral

de onde com esta se apresentar, participar de licitações, em qualquer modalidade (concorrência, tomada de preço, convite, concurso, leilão, pregoção presencial ou eletrônico, dispensa de licitação, compra direta) em nome da empresa outorgante, podendo para tanto concordar, discordar apresentar propostas, dar lances, assinar aberturas de propostas, assinar contratos estipulando e aceitando cláusulas e condições, pagar taxas e emolumentos, apresentar provas e documentos representativa em quaisquer repartições públicas, federais, estaduais e municipais, juntar e retirar documentos, passar recibos e dar quitações, bem como nomear representantes para representá-la nas concorrências e ou licitações em qualquer modalidade e qualquer ato para o cabal e fiel desempenho do presente mandato. (SOB MINUTA). (OS DADOS DO OUTORGADO FORAM FORNECIDOS POR CONTA E RESPONSABILIDADE DA OUTORGANTE). Os documentos apresentados para a lavatura do presente ato se encontram arquivados por meio de fotocópias, conforme determino o parágrafo único do art. 789, do Código de Normas da Corregedoria Geral

de onde com esta se apresentar, participar de licitações, em qualquer modalidade (concorrência, tomada de preço, convite, concurso, leilão, pregoção presencial ou eletrônico, dispensa de licitação, compra direta) em nome da empresa outorgante, podendo para tanto concordar, discordar apresentar propostas, dar lances, assinar aberturas de propostas, assinar contratos estipulando e aceitando cláusulas e condições, pagar taxas e emolumentos, apresentar provas e documentos representativa em quaisquer repartições públicas, federais, estaduais e municipais, juntar e retirar documentos, passar recibos e dar quitações, bem como nomear representantes para representá-la nas concorrências e ou licitações em qualquer modalidade e qualquer ato para o cabal e fiel desempenho do presente mandato. (SOB MINUTA). (OS DADOS DO OUTORGADO FORAM FORNECIDOS POR CONTA E RESPONSABILIDADE DA OUTORGANTE). Os documentos apresentados para a lavatura do presente ato se encontram arquivados por meio de fotocópias, conforme determino o parágrafo único do art. 789, do Código de Normas da Corregedoria Geral

de onde com esta se apresentar, participar de licitações, em qualquer modalidade (concorrência, tomada de preço, convite, concurso, leilão, pregoção presencial ou eletrônico, dispensa de licitação, compra direta) em nome da empresa outorgante, podendo para tanto concordar, discordar apresentar propostas, dar lances, assinar aberturas de propostas, assinar contratos estipulando e aceitando cláusulas e condições, pagar taxas e emolumentos, apresentar provas e documentos representativa em quaisquer repartições públicas, federais, estaduais e municipais, juntar e retirar documentos, passar recibos e dar quitações, bem como nomear representantes para representá-la nas concorrências e ou licitações em qualquer modalidade e qualquer ato para o cabal e fiel desempenho do presente mandato. (SOB MINUTA). (OS DADOS DO OUTORGADO FORAM FORNECIDOS POR CONTA E RESPONSABILIDADE DA OUTORGANTE). Os documentos apresentados para a lavatura do presente ato se encontram arquivados por meio de fotocópias, conforme determino o parágrafo único do art. 789, do Código de Normas da Corregedoria Geral

Escritura Publica protocolada sob o nº 15364 em data de 14/09/2016
Escritura Publica protocolada sob o nº 15364 em data de 14/09/2016

Assim a disse do que dou fé e me peço este instrumento o qual foi lido por mim, Escrevente Notarial, e sendo verificado conforme, recebeu, outorgou, e assinou: Eu, Isabel Sane Kuhnen, Escrevente Notarial, que digitei: Eu, Maria Zella Della Giustina, Tabeia de Notas, subscrovo, dou fé e assino. C.M. 21514 Emolumentos: R\$ 46,00 + Selio: R\$ 1,70 = R\$ 47,70. Rio do Sul, 14 de Setembro de 2016. (a) (b) ALTERMED MATERIAL MEDICO HOSPITALAR LTDA.

Outorgante representada por ANACLETO FERRARI, MARIA ZELLA DELLA GIUSTINA
TABELIA NADA MAIS TRASLADADA EM SEGUIDA Eu, Escrevente Notarial, que no impedimento ocasional da Tabeia, digitei, subscrovo, dou fé e assino.

Rio do Sul, 14 de Setembro de 2016
Em test. da veridade.

ISABEL SANE KUHNEN
Escrevente Notarial

Port. Jurídico
Estado de Santa Catarina
Selo Digital Pictográfico
Selo Notarial
EKQ32722-R48X
Confira os dados do site em:
selo.jsc.br

Autenticação Digital
Cod. Autenticação: 277909091709291942352 Data: 08/09/2017 09:46:45
Selo Digital de Procedência: Rio do Sul - SC - 42531875-7896-
Valor Total do Ato: R\$ 4,17
Confira os dados do ato em: https://selodigital.tribjrs.br

Autenticação Digital
Cod. Autenticação: 277909091709291942352 Data: 08/09/2017 09:46:45
Selo Digital de Procedência: Rio do Sul - SC - 42531875-7896-
Valor Total do Ato: R\$ 4,17
Confira os dados do ato em: https://selodigital.tribjrs.br

REPÚBLICA FEDERATIVA DO BRASIL
ESTADO DA PARAÍBA
CARTÓRIO AZEVEDO BASTOS
FUNDADO EM 1888

PRIMEIRO REGISTRO CIVIL DE NASCIMENTO E ÓBITOS E PRIVATIVO DE CASAMENTOS, INTERDIÇÕES E TUTELAS DA COMARCA DE JOÃO PESSOA

Av. Epitácio Pessoa, 1145 Bairro dos Estados 58030-00, João Pessoa PB
Tel.: (83) 3244-5404 / Fax: (83) 3244-5484
http://www.azevedobastos.not.br
E-mail: cartorio@azevedobastos.not.br

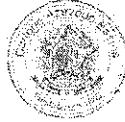

DECLARAÇÃO DE SERVIÇO DE AUTENTICAÇÃO DIGITAL

O Bel. Válber Azevêdo de Miranda Cavalcanti, Oficial do Primeiro Registro Civil de Nascimentos e Óbitos e Privativo de Casamentos, Interdições e Tutelas com atribuição de autenticar e reconhecer firmas da Comarca de João Pessoa Capital do Estado da Paraíba, em virtude de Lei, etc...

DECLARA para os devidos fins de direito que, o documento em anexo identificado individualmente em cada *Código de Autenticação Digital*¹ ou na referida sequência, foi autenticados de acordo com as Legislações e normas vigentes².

DECLARO ainda que, para garantir transparência e segurança jurídica de todos os atos oriundos dos respectivos serviços de Notas e Registros do Estado da Paraíba, a Corregedoria Geral de Justiça editou o Provimento CGJ/PB Nº 003/2014, determinando a inserção de um código em todos os atos notoriais e registrais. Assim, cada Selo Digital de Fiscalização Extrajudicial contém um código único (por exemplo: *Selo Digital: ABC12345-X1X2*) e dessa forma, cada autenticação processada pela nossa Serventia pode ser confirmada e verificada tantas vezes quanto for necessário através do site do Tribunal de Justiça do Estado da Paraíba, endereço <http://corregedoria.tjpb.jus.br/selo-digital/>

A autenticação digital do documento faz prova de que, na data e hora em que ela foi realizada, a empresa **ALTERMED MATERIAL MÉDICO HOSPITALAR LTDA** tinha posse de um documento com as mesmas características que foram reproduzidas na cópia autenticada, sendo da empresa **ALTERMED MATERIAL MÉDICO HOSPITALAR LTDA** a responsabilidade, única e exclusiva, pela idoneidade do documento apresentado a este Cartório.

Esta DECLARAÇÃO foi emitida em **05/09/2017 11:18:23 (hora local)** através do sistema de autenticação digital do Cartório Azevêdo Bastos, de acordo com o Art. 1º, 10º e seus §§ 1º e 2º da MP 2200/2001, como também, o documento eletrônico autenticado contendo o Certificado Digital do titular do Cartório Azevêdo Bastos, poderá ser solicitado diretamente a empresa **ALTERMED MATERIAL MÉDICO HOSPITALAR LTDA** ou ao Cartório pelo endereço de e-mail autentica@azevedobastos.not.br

Para informações mais detalhadas deste ato, acesse o site <https://autdigital.azevedobastos.not.br> e informe o *Código de Consulta desta Declaração*.

Código de Consulta desta Declaração: 811837

A consulta desta Declaração estará disponível em nosso site até **05/09/2018 09:46:45 (hora local)**.

¹Código de Autenticação Digital: 27030509170939390438-1 a 27030509170939390438-2

²Legislações Vigentes: Lei Federal nº 8.935/94, Lei Federal nº 10.406/2002, Medida Provisória nº 2200/2001, Lei Federal nº 13.105/2015, Lei Estadual nº 8.721/2008, Lei Estadual nº 10.132/2013 e Provimento CGJ N° 003/2014.

O referido é verdade. Dou fé.

CHAVE DIGITAL

00005b1d734fd94f057f2d69fe6bc05b6cb46e9be736d031d9162637930631e7eadf5690662531a35d42079c45489d1a220c77af02f8ad8561b150d930
00ddffc1c55e01c2e8cbe2a8d9b866aef1a9c9

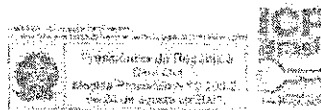



00.802.002/0001-02

Altermed Mat Med Hosp Ltda
Estrada Boa Esperança, 2320
Fundo Canoas Cep: 89163-554

RIO DO SUL - SC

Licitação: 16635
Documento: 79

A

Prefeitura Municipal de Cruz Machado
Avenida Vitoria, 167 - Centro
Cep: 84620-000 - CRUZ MACHADO - PR
Att. Comissão Permanente de Licitações

000339

Referente: Pregão Eletrônico (Registro de Preços) Nr. 104/2017

Data: 09/11/2017

Horário: 08:30

DOCUMENTOS DE HABILITAÇÃO

Declaramos para os fins de direito, na qualidade de proponente do procedimento licitatório acima mencionado, instaurado pelo presente órgão, que estamos encaminhando anexo toda a documentação necessária para HABILITAÇÃO de nossa empresa, contendo 37 página(s) e de acordo com as exigências do presente processo. Declaramos também que o(s) objeto(s) ofertado(s) atende(m) todas as especificações descritas no presente processo licitatório, bem como atendem a todas as exigências técnicas mínimas, inclusive de garantia, prazos de entrega, quantidades, forma de pagamento, validade da proposta e que nos submetemos ao disposto pela Lei 8.666/93 e Diplomas Complementares. Por ser expressão da verdade, firmo a presente.

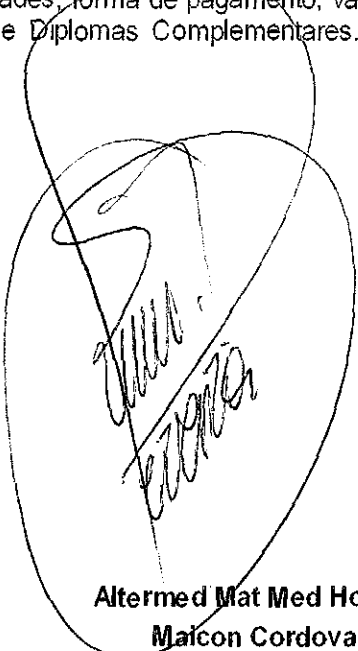
Altermed Mat Med Hosp Ltda
Maicon Cordova Pereira
Procurador

RG: 3.242.195

CPF: 015.886.939-70

RIO DO SUL (SC), 9 de Novembro de 2017

FONE: +55 (47) 3520 9000

Estrada Boa Esperança, 2320 | Fundo Canoas

Cep: 89163-554 | RIO DO SUL | SC | Brasil

CNPJ: 00.802.002/0001-02

IE: 25.314.899-5

licitacoes@altermed.com.br / altermed@altermed.com.br

www.altermed.com.br

 /Altermed

A
Prefeitura Municipal de Cruz Machado
Avenida Vitória, 167 - Centro
Cep: 84620-000 - CRUZ MACHADO - PR
Att. Comissão Permanente de Licitações

000340

Referente: Pregão Eletrônico (Registro de Preços) Nr. 104/2017
Data: 09/11/2017
Horário: 08:30

Declaração

Declaramos para os devidos fins de direito, na qualidade de proponente do processo licitatório acima referenciado, que: 1) Que a empresa não foi declarada inidônea; 2) Não está impedida de transacionar com a Administração; 3) Não foi apenada com rescisão de contrato, que por deficiência dos serviços prestados, que por outro motivo igualmente grave, no transcorrer dos últimos 5 (cinco); 4) Não incorre nas demais condições impeditivas previstas no art. 9º da Lei Federal nº 8.666/93 consolidada pela Lei Federal nº 8.883/94; 5) Atende à norma do inciso XXXIII do artigo 7º da Constituição Federal, com redação dada pela emenda constitucional nº 20/98, que proíbe trabalho noturno, perigoso ou insalubre aos menores de 18 anos e de que qualquer trabalho a menores de 16 anos salvo na condição de aprendiz a partir de 14 anos; e 6) Tem pleno conhecimento do objeto licitado e anuência das exigências constantes no Edital e seus anexos.



Altermed Mat Med Hosp Ltda
Maicon Cordova Pereira
Procurador

RG: 3.242.195

CPF: 015.886.939-70

RIO DO SUL (SC), 9 de Novembro de 2017

FONE: +55 (47) 3520 9000

Estrada Boa Esperança, 2320 | Fundo Canoas

Cep: 89163-554 | RIO DO SUL | SC | Brasil

CNPJ: 00.802.002/0001-02

IE: 25.314.899-5

licitacoes@altermed.com.br / altermed@altermed.com.br

A
Prefeitura Municipal de Cruz Machado
Avenida Vitória, 167 - Centro
Cep: 84620-000 - CRUZ MACHADO - PR
Att. Comissão Permanente de Licitações

000341

Referente: Pregão Eletrônico (Registro de Preços) Nr. 104/2017
Data: 09/11/2017
Horário: 08:30

Declaração

Declaramos para os devidos fins de direito, na qualidade de proponente do processo licitatório acima referenciado, que: 1) Assumimos inteira responsabilidade pela autenticidade de todos os documentos apresentados, sujeitando-nos a eventuais averiguações que se façam necessários; 2) Comprometemo-nos a entregar com alto grau de qualidade, validade e perfeição os produtos, agindo sempre de boa-fé (art. 422 do Código Civil) com Vistas a evitar prejuízos e transtornos ao contratante; 3) Comprometemo-nos a manter, durante a execução do contrato, em compatibilidade com as obrigações assumidas, todas as condições de habilitação e qualificação exigidas na licitação; 4) Comprometemo-nos a repassar na proporção correspondente, eventuais reduções de preços decorrentes de mudanças e alíquotas de impostos incidentes sobre o fornecimento do objeto, em função de alterações de legislação pertinente. 5) Temos conhecimento e subtemo-nos ao disposto na Lei nº. 8.078 / Código de Defesa do Consumidor, bem como, a esse Edital, seus anexos e ao contrato oriundo do referido Pregão. E por ser expressão de verdade firmo o presente.

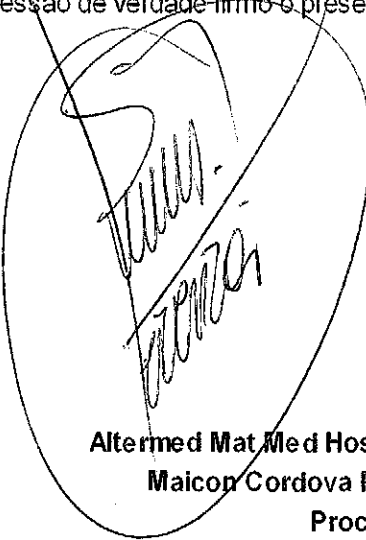

Altermed Mat Med Hosp Ltda
Maicon Cordova Pereira
Procurador
RG: 3.242.195
CPF: 015.886.939-70

RIO DO SUL (SC), 9 de Novembro de 2017

FONE: +55 (47) 3520 9000

Estrada Boa Esperança, 2320 | Fundo Canoas
Cep: 89163-554 | RIO DO SUL | SC | Brasil
CNPJ: 00.802.002/0001-02
IE: 25.314.899-5
licitacoes@altermed.com.br / altermed@altermed.com.br



00.802.002/0001-02

Altermed Mat Med Hosp Ltda
Estrada Boa Esperança, 2320
Fundo Canoas Cep: 89163-554

RIO DO SUL - SC

Licitação: 18635
Documento: 9

A
Prefeitura Municipal de Cruz Machado
Avenida Vitória, 167 - Centro
Cep: 84620-000 - CRUZ MACHADO - PR
Att. Comissão Permanente de Licitações

000342

Referente: Pregão Eletrônico (Registro de Preços) Nr. 104/2017
Data: 09/11/2017
Horário: 08:30

DECLARAÇÃO

Declaramos, que atendemos ao inciso V, do artigo 27, da lei n. 8666, de 21 de junho de 1993, acrescido pela Lei Federal nº. 9.854, de 27 de outubro de 1999, que se refere ao inciso XXXIII, do artigo 7º da Constituição Federal, de que não possuímos em nosso quadro de empregados, trabalhadores menores de dezoito anos realizando trabalhos noturno, perigosos e insalubres, e de menores de dezesseis anos trabalhando em qualquer tipo de função, salvo na condição de aprendiz, a partir dos quatorze anos. Declaramos também que essa empresa cumpre com as normas referentes à saúde e a segurança no trabalho de nossos empregados, a teor do que estabelece a Lei Estadual 10.732/98 e a Lei Nº 9.854/99 e o inciso V do artigo 13 do decreto Nº 3.555/2000 e ainda que atendemos plenamente ao decreto Nº 2398 de 20 Dezembro de 1999 que dispõe sobre a Política Nacional Para Integração Da Pessoa Portadora de Deficiência. Por ser expressão da verdade, firmo o presente.

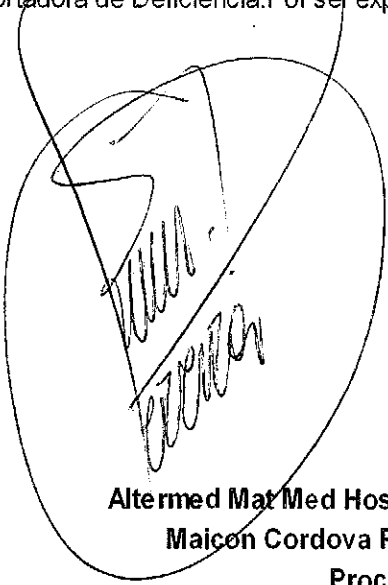

Altermed Mat Med Hosp Ltda
Maicon Cordova Pereira
Procurador
RG: 3.242.195
CPF: 015.886.939-70

RIO DO SUL (SC), 9 de Novembro de 2017

FONE: +55 (47) 3520 9000

Estrada Boa Esperança, 2320 | Fundo Canoas
Cep: 89163-554 | RIO DO SUL | SC | Brasil
CNPJ: 00.802.002/0001-02
IE: 25.314.899-5

licitacoes@altermed.com.br / altermed@altermed.com.br

www.altermed.com.br





00.802.002/0001-02

Altermed Mat Med Hosp Ltda
Estrada Boa Esperança, 2320
Fundo Canoas Cep: 89163-554

RIO DO SUL - SC

Licitação: 18635
Documento: 13

A
Prefeitura Municipal de Cruz Machado
Avenida Vitoria, 167 - Centro
Cep: 84620-000 - CRUZ MACHADO - PR
Att. Comissão Permanente de Licitações

Referente: Pregão Eletrônico (Registro de Preços) Nr. 104/2017

Data: 09/11/2017

Horário: 08:30

000343

DECLARAÇÃO HABILITAÇÃO

Declaramos cumprir plenamente os requisitos de habilitação do processo licitatório acima referenciado, quanto a totalidade dos documentos solicitados para as habilitações jurídica, e econômico e financeira, para fins no disposto no inciso VII da Lei nº 10.520/02 de 17 de julho de 2002, e principalmente de que estamos em situação regular perante a Fazenda Nacional, Justiça do trabalho, a Seguridade Social (INSS), e o Fundo de garantia por Tempo de Serviço (FGTS), bem como com as Fazendas Estaduais e Municipais, sob pena de sanção do Art. 7º da mesma Lei, ficando impedido de licitar e contratar com a União, Estados, Distrito Federal e Municípios pelo prazo de até 5 (cinco) anos e podendo ainda sermos descredenciado do SICAF ou dos sistemas de cadastramento de fornecedores de Estados, Distrito Federal e Municípios. E por ser expressão de verdade firmo o presente.

Altermed Mat Med Hosp Ltda
Maicon Cordova Pereira
Procurador
RG: 3.242.195
CPF: 015.886.939-70

RIO DO SUL (SC), 9 de Novembro de 2017

FONE: +55 (47) 3520 9000

Estrada Boa Esperança, 2320 | Fundo Canoas

Cep: 89163-554 | RIO DO SUL | SC | Brasil

CNPJ: 00.802.002/0001-02

IE: 25.314.899-5

licitacoes@altermed.com.br / altermed@altermed.com.br

www.altermed.com.br





00.802.002/0001-02

Altermed Mat Med Hosp Ltda
Estrada Boa Esperança, 2320
Fundo Canoas Cep: 89163-554

RIO DO SUL - SC

Licitação: 18635
Documento: 16

A
Prefeitura Municipal de Cruz Machado
Avenida Vitoria, 167 - Centro
Cep: 84620-000 - CRUZ MACHADO - PR
Att. Comissão Permanente de Licitações

Referente: Pregão Eletrônico (Registro de Preços) Nr. 104/2017
Data: 09/11/2017
Horário: 08:30

000344

DECLARAÇÃO

Declaramos para os devidos fins de direito, na qualidade de proponente do procedimento licitatório que, nossa empresa não foi declarada inidônea e nem está suspensa em nenhum órgão público, Federal, Estadual ou Municipal, nos termos do Art. 87, inciso IV e artigo 88, inciso III da Lei 8.666/93, em atendimento ao artigo 97 da referida Lei, e não se encontra sob falência, concordata, concurso de credores, dissolução, liquidação ou suspensão de licitar, declaramos ainda estamos ciente que a falsidade de declaração prestada objetivando benefícios na presente licitação, caracterizará o crime de que trata o Art. 299 do Código Penal, sem prejuízo do enquadramento em outras figuras penais e das sanções administrativas previstas na lei. E por ser expressão de verdade firmo o presente.

Altermed Mat Med Hosp Ltda
Maicon Cordova Pereira
Procurador
RG: 3.242.195
CPF: 015.886.939-70

RIO DO SUL (SC), 9 de Novembro de 2017

FONE: +55 (47) 3520 9000

Estrada Boa Esperança, 2320 | Fundo Canoas
Cep: 89163-554 | RIO DO SUL | SC | Brasil
CNPJ: 00.802.002/0001-02
IE: 25.314.899-5
licitacoes@altermed.com.br / altermed@altermed.com.br

www.altermed.com.br

 /Altermed



00.802.002/0001-02

Altermed Mat Med Hosp Ltda
Estrada Boa Esperança, 2320
Fundo Canoas Cep: 89163-554

RIO DO SUL - SC

Licitação: 18635
Documento: 18

A
Prefeitura Municipal de Cruz Machado
Avenida Vitoria, 167 - Centro
Cep: 84620-000 - CRUZ MACHADO - PR
Att. Comissão Permanente de Licitações

000345

Referente: Pregão Eletrônico (Registro de Preços) Nr. 104/2017
Data: 09/11/2017
Horário: 08:30

DECLARAÇÃO

Declaramos para os devidos fins que os documentos que compõem o edital foram colocados a disposição e tomou conhecimento de todas as informações dando concordância a todas as condições deste Processo Licitatório, sem restrições de qualquer natureza e de que seu ato constitutivo se encontra vigente sendo que se vencedor desta licitação, executará o objeto desta licitação, pelo preço proposto e se submete ao disposto constantes na Lei nº 8.666/93 e diplomas complementares. Atestamos ainda que nossa empresa trabalha devidamente regulamentada pelas normas estabelecidas pela Agência Nacional de Vigilância Sanitária - ANVISA. E por ser expressão de verdade firmo a presente.

Altermed Mat Med Hosp Ltda
Maicon Cordova Pereira
Procurador

RG: 3.242.195

CPF: 015.886.939-70

RIO DO SUL (SC), 9 de Novembro de 2017

FONE: +55 (47) 3520 9000

Estrada Boa Esperança, 2320 | Fundo Canoas

Cep: 89163-554 | RIO DO SUL | SC | Brasil

CNPJ: 00.802.002/0001-02

IE: 25.314.899-5

licitacoes@altermed.com.br / altermed@altermed.com.br

www.altermed.com.br

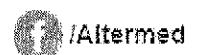



00.802.002/0001-02

Altermed Mat Med Hosp Ltda
Estrada Boa Esperança, 2320
Fundo Canoas Cep: 89163-554

RIO DO SUL - SC

Licitação: 1835
Documento: 21

A
Prefeitura Municipal de Cruz Machado
Avenida Vitoria, 167 - Centro
Cep: 84620-000 - CRUZ MACHADO - PR
Att. Comissão Permanente de Licitações

000346

Referente: Pregão Eletrônico (Registro de Preços) Nr. 104/2017
Data: 09/11/2017
Horário: 08:30

SUPERVENIENTE IMPEDITIVO

Declaramos, sob as penas da lei, que até a presente data inexistem fatos impeditivos para nossa habilitação no presente processo licitatório, e estamos ciente da obrigatoriedade de declarar ocorrências posteriores, nos termos do Artigo 32, Parágrafo 2º, da Lei Federal Nr. 8666/93, alterado pela Lei Nr. 9.648/98 e ressalvadas as condições especiais asseguradas pela lei Complementar Nr. 123/2006. Declaramos ainda que não fomos declarados inidôneos por nenhum órgão do poder público em qualquer de suas esferas e que não foi apenada com rescisão de contrato, quer por deficiência dos serviços prestados, quer por outro motivo igualmente grave, no transcorrer dos últimos cinco anos. Por ser expressão da verdade, firmo a presente declaração.



Altermed Mat Med Hosp Ltda
Maicon Cordova Pereira
Procurador

RG: 3.242.195

CPF: 015.886.939-70

RIO DO SUL (SC), 9 de Novembro de 2017

FONE: +55 (47) 3520 9000

Estrada Boa Esperança, 2320 | Fundo Canoas
Cep: 89163-554 | RIO DO SUL | SC | Brasil
CNPJ: 00.802.002/0001-02
IE: 25.314.899-5
licitacoes@altermed.com.br / altermed@altermed.com.br

www.altermed.com.br

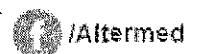

ALTERMED MATERIAL MÉDICO HOSPITALAR LTDA.
CNPJ-MF Nº 00.802.002/0001-02 - 7ª ALTERAÇÃO CONTRATUAL

Pelo presente instrumento particular e na melhor forma de direito, de um lado **ANACLETO FERRARI**, brasileiro, casado pelo regime de Comunhão Parcial de Bens, nascido em 26 de Julho de 1966, natural de Rio do Sul, estado de Santa Catarina, profissão comerciante, portador da Carteira de Identidade nº 1.428.772 expedida pelo SSP-SC em 19/06/2017 e CPF nº 523.140.819-00, residente e domiciliado na Estrada Boa Esperança nº 2545, bairro Fundo Canoas, CEP 89.163-554, cidade de Rio do Sul, estado de Santa Catarina; **ILIZENI INÊS VOLTOLINI FERRARI**, brasileira, casada pelo regime de Comunhão Parcial de Bens, profissão comerciante, nascida em 20 de Julho de 1965, natural de Agronômica, estado de Santa Catarina, portadora da Carteira de Identidade nº 1.246.464 expedida pelo SSP-SC em 11/02/2008 e CPF nº 614.438.679-34, residente e domiciliada na Estrada Boa Esperança nº 2545, bairro Fundo Canoas, CEP 89.163-554, cidade de Rio do Sul, estado de Santa Catarina; **THIAGO ANDRÉ FERRARI**, brasileiro, solteiro, empresário, nascido em 02 de fevereiro de 1990, natural de Rio do Sul, Estado de Santa Catarina, portador da Carteira de Identidade nº 4.347.417 expedida pelo SSP-SC em 28/09/2007 e CPF nº 047.567.439-19, residente e domiciliado na Estrada Boa Esperança nº 2545, Bairro Fundo Canoas, CEP 89.163-554, Cidade de Rio do Sul, Estado de Santa Catarina e **GABRIELA VITORIA FERRARI**, brasileira, solteira, estudante, nascida em 25 de junho de 1997, natural de Rio do Sul, Estado de Santa Catarina, portadora da carteira de identidade nº 6.072.128 expedida pelo SSP-SC em 11/02/2008, e CPF nº 077.143.929-67, residente e domiciliada na Estrada Boa Esperança nº 2545, Bairro Fundo Canoas, CEP 89.163-554, Cidade de Rio do Sul, Estado de Santa Catarina, únicos sócios componentes da sociedade limitada que gira sob nome empresarial de **ALTERMED MATERIAL MÉDICO HOSPITALAR LTDA**, com sede na Estrada Boa Esperança nº 2320, bairro Fundo Canoas, CEP 89.163-554, cidade de Rio do Sul, estado de Santa Catarina, com contrato social arquivado na Junta Comercial do Estado de Santa Catarina sob nº 42202072082 em sessão de 05 de setembro de 1995, e inscrita no Cadastro Nacional de Pessoas Jurídicas do Ministério da Fazenda sob nº 00.802.002/0001-02, resolvem, em comum acordo, alterar o contrato social, que se regerá pelas cláusulas e condições seguintes e, nas omissões, pela legislação específica que disciplina essa forma societária, em especial ao Decreto 1800/96 e pela Lei nº. 10.406 de 10 de janeiro de 2002.

000347

CLÁUSULA PRIMEIRA: A sociedade passa a ter o seguinte objeto: "COMÉRCIO ATACADISTA DE EQUIPAMENTOS E MATERIAIS DE CONSUMO, PARA USO MÉDICO HOSPITALARES, ODONTOLÓGICOS, LABORATORIAIS, ORTOPÉDICOS, FISIOTERÁPICOS, PARA GINÁSTICA E REABILITAÇÃO, SANEANTES DOMISSANITÁRIOS, PERFUMARIA, COSMÉTICOS E PRODUTOS DE HIGIENE; IMPORTAÇÃO DE EQUIPAMENTOS E MATERIAIS DE CONSUMO, PARA USO MÉDICO HOSPITALARES, ODONTOLÓGICOS, LABORATORIAIS, ORTOPÉDICOS, FISIOTERÁPICOS, PARA GINÁSTICA E REABILITAÇÃO; COMÉRCIO ATACADISTA DE MEDICAMENTOS E MEDICAMENTOS SUJEITOS A CONTROLE ESPECIAL, ALIMENTOS E SUPLEMENTOS; MANUTENÇÃO E REPARO DE APARELHOS E INSTRUMENTOS DE MEDIDA, TESTE E CONTROLE; TELEATENDIMENTO; TRANSPORTE RODOVIÁRIO MUNICIPAL, INTERMUNICIPAL E

[Handwritten signatures]

Junta Comercial do Estado de Santa Catarina
Certificou o Registro em 24/10/2017
Arquivamento 20176895671 Protocolo 176895671 de 23/10/2017
Nome da empresa ALTERMED MATERIAL MEDICO HOSPITALAR LTDA NIRE 42202072082
Este documento pode ser verificado em <http://regin.jucesc.sc.gov.br/autenticacao/Documentos/autenticacao.aspx>
Chave 63186759343686
Esta cópia foi autenticada digitalmente e assinada em 25/10/2017
por Henry Goy Petry Neto - Secretário-geral.



CARTÓRIO AZEVEDO BASTOS OFÍCIO DE REGISTRO CIVIL DAS PESSOAS JURÍDICAS
E TRIBUTÁRIO E FISCAL - Avenida 19 de Abril, 2466
89052-900 - Fone: (51) 3333-1111 - Fax: (51) 3333-1111 - E-mail: registro@azevedobastos.com.br

Autenticação Digital
De acordo com os artigos 1º, 3º e 7º inc. V 8º, 41 - 52 da Lei Federal 8.934/1994 e Art. 6º inc. VII da Lei Estadual 8.721/2008 autentico a presente imagem digitalizada, reprodução fiel do documento apresentado e conferido neste ato. O referido é verdadeiro. Dou fé.

Cód. Autenticação: 27032510171332030152-1; Data: 25/10/2017 13:33:12

Selo Digital de Fiscalização Tipo Normal C. AF-Y08768-1707;
Valor Total do Ato: R\$ 4,12

Confira os dados do ato em: <https://selodigital.tjpb.jus.br>

[Handwritten marks]

INTERESTADUAL DE CARGAS; COMÉRCIO VAREJISTA DE EQUIPAMENTOS E MATERIAIS DE CONSUMO, PARA USO MÉDICO HOSPITALARES, ODONTOLÓGICOS, LABORATORIAIS, ORTOPÉDICOS, FISIOTERÁPICOS, PARA GINÁSTICA E REABILITAÇÃO, SANEANTES DOMISSANITÁRIOS, PERFUMARIA, COSMÉTICOS E PRODUTOS DE HIGIENE, ALIMENTOS E SUPLEMENTOS; ALUGUEL DE EQUIPAMENTOS PARA USO MÉDICO HOSPITALARES, ORTOPÉDICOS, FISIOTERÁPICOS, PARA GINÁSTICA E REABILITAÇÃO.”

CLÁUSULA SEGUNDA: A sociedade irá utilizar como título de estabelecimento a designação social de “**ALTERMED MEDICAMENTOS E MATERIAIS HOSPITALARES**”.

CLÁUSULA TERCEIRA: A sociedade resolve abrir uma filial que se localizará na Rua 15 de Abril nº 75, Sala 10, CEP 89.160-161, Cidade de Rio do Sul, Estado de Santa Catarina, que terá início de suas atividades previstas para o dia 01 de outubro de 2017, sua duração será por prazo indeterminado e um capital social para fins fiscais, destacado na importância de R\$ 10.000,00 (Dez Mil Reais), com atividade de “COMÉRCIO VAREJISTA DE EQUIPAMENTOS E MATERIAIS DE CONSUMO, PARA USO MÉDICO HOSPITALARES, ODONTOLÓGICOS, LABORATORIAIS, ORTOPÉDICOS, FISIOTERÁPICOS, PARA GINÁSTICA E REABILITAÇÃO, SANEANTES DOMISSANITÁRIOS, PERFUMARIA, COSMÉTICOS E PRODUTOS DE HIGIENE, ALIMENTOS E SUPLEMENTOS; ALUGUEL DE EQUIPAMENTOS PARA USO MÉDICO HOSPITALARES, ORTOPÉDICOS, FISIOTERÁPICOS, PARA GINÁSTICA E REABILITAÇÃO”.

CLÁUSULA QUARTA: O sócio Thiago André Ferrari, não mais pretendendo permanecer na sociedade, cede e transfere por venda a totalidade de suas cotas de capital, totalmente subscritas e integralizadas, no valor de R\$ 80.000,00 (Oitenta Mil Reais), para o sócio Anacleto Ferrari, cujo valor será pago pelo cessionário, em moeda corrente nacional nesta data.

CLÁUSULA QUINTA: O sócio cedente declara haver recebido, neste ato, em moeda corrente nacional, dando e recebendo junto ao cessionário, plena, geral, irrevogável e rasa quitação, assim como, declara ter recebido todos os seus direitos e haveres perante a sociedade, nada mais tendo dela a reclamar, seja a que título for, inclusive, dando quitação entre os demais sócios.

CLÁUSULA SEXTA: O Capital Social, que é de R\$ 1.000.000,00 (Um Milhão de Reais), dividido em 1.000.000 (Um Milhão) de cotas no valor de R\$ 1,00 (Um Real) cada uma, por força de cessão e transferência das mesmas, permanecendo inalterado em seu valor, passará a ser distribuído entre os sócios da seguinte forma:

ITEM	INVESTIDORES	COTAS	VALORES
01	ANACLETO FERRARI	820.000	R\$ 820.000,00
02	ILIZENI INÊS VOLTOLINI FERRARI	100.000	R\$ 100.000,00
03	GABRIELA VITORIA FERRARI	80.000	R\$ 80.000,00
	TOTAL	1.000.000	R\$ 1.000.000,00

Junta Comercial do Estado de Santa Catarina

Certifico o Registro em 24/10/2017

Arquivamento 20176895671 Protocolo 176895671 de 23/10/2017

Nome da empresa ALTERMED MATERIAL MEDICO HOSPITALAR LTDA NIRE 42202072082

Este documento pode ser verificado em <http://regin.jucesc.sc.gov.br/autenticacaoDocumentos/autenticacao.aspx>

Chancela 63186759343686

Esta cópia foi autenticada digitalmente e assinada em 25/10/2017

por Heury Goy Petry Neto - Secretário-geral;

25/10/2017

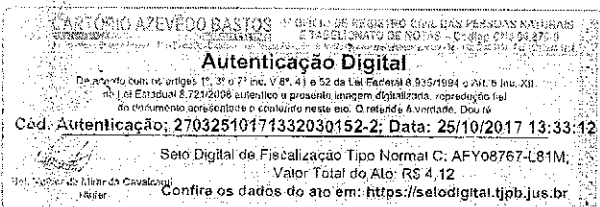

CLÁUSULA SÉTIMA: A administração da sociedade será exercida pelo sócio **ANACLETO FERRARI**, que se incumbirá de todas as operações, assinando todo e qualquer documento isoladamente, com os poderes e atribuições de representar a sociedade ativa e passivamente, judicial e extrajudicialmente, autorizando o uso do nome empresarial, vedado, no entanto, em atividades estranhas ao interesse social ou assumir obrigações seja em favor de quaisquer dos sócios com capital ou de terceiros, bem como, alienar bens imóveis da sociedade sem autorização dos outros sócios.

CLÁUSULA OITAVA: À vista das modificações estabelecidas pelo Novo Código Civil Brasileiro, estabelecido pela Lei nº. 10.406 de 10 de janeiro de 2002 consolidada-se o Contrato social, com a seguinte redação:

CONTRATO SOCIAL CONSOLIDADO DA EMPRESA
ALTERMED MATERIAL MÉDICO HOSPITALAR LTDA.
CNPJ-MF Nº 00.802.002/0001-02

Pelo presente instrumento particular e na melhor forma de direito, de um lado **ANACLETO FERRARI**, brasileiro, casado pelo regime de Comunhão Parcial de Bens, nascido em 26 de Julho de 1966, natural de Rio do Sul, estado de Santa Catarina, profissão comerciante, portador da Carteira de Identidade nº 1.428.772 expedida pelo SSP-SC em 19/06/2017 e CPF nº 523.140.819-00, residente e domiciliado na Estrada Boa Esperança nº 2545, bairro Fundo Canoas, CEP 89.163-554, cidade de Rio do Sul, estado de Santa Catarina; **ILIZENI INÊS VOLTOLINI FERRARI**, brasileira, casada pelo regime de Comunhão Parcial de Bens, profissão comerciante, nascida em 20 de Julho de 1965, natural de Agronômica, estado de Santa Catarina, portadora da Carteira de Identidade nº 1.246.464 expedida pelo SSP-SC em 11/02/2008 e CPF nº 614.438.679-34, residente e domiciliada na Estrada Boa Esperança nº 2545, bairro Fundo Canoas, CEP 89.163-554, cidade de Rio do Sul, estado de Santa Catarina; e **GABRIELA VITÓRIA FERRARI**, brasileira, solteira, estudante, nascida em 25 de junho de 1997, natural de Rio do Sul, Estado de Santa Catarina, portadora da carteira de identidade nº 6.072.128 expedida pelo SSP-SC em 11/02/2008, e CPF nº 077.143.929-67, residente e domiciliada na Estrada Boa Esperança nº 2545, Bairro Fundo Canoas, CEP 89.163-554, Cidade de Rio do Sul, Estado de Santa Catarina, precedentemente qualificados únicos sócios componentes da sociedade limitada que gira sob nome empresarial de **ALTERMED MATERIAL MÉDICO HOSPITALAR LTDA**, com sede na Estrada Boa Esperança nº 2320, bairro Fundo Canoas, CEP 89.163-554, cidade de Rio do Sul, estado de Santa Catarina, com contrato social arquivado na Junta Comercial do Estado de Santa Catarina sob nº 42202072082 em sessão de 05 de setembro de 1995, e inscrita no Cadastro Nacional de Pessoas Jurídicas do Ministério da Fazenda sob nº 00.802.002/0001-02, resolvem em comum acordo, consolidar o contrato social conforme as cláusulas e condições seguintes, em especial ao contido no decreto nº 1800/96 e pela Lei nº 10.406 de 10 de janeiro de 2002.

000348

CAPÍTULO I

DA DENOMINAÇÃO SOCIAL, SEDE, OBJETIVO, INÍCIO E PRAZO

CLÁUSULA PRIMEIRA: A Sociedade gira sob nome empresarial de **ALTERMED MATERIAL MÉDICO HOSPITALAR LTDA**.

[Handwritten signatures]

Junta Comercial do Estado de Santa Catarina
Certifico o Registro em 24/10/2017

25/10/2017

Arquivamento 20176895671 Protocolo 176895671 de 23/10/2017

Nome da empresa ALTERMED MATERIAL MEDICO HOSPITALAR LTDA NIRE 42202072082

Este documento pode ser verificado em <http://regin.jucec.sc.gov.br/autenticacaoDocumentos/autenticacao.aspx>

Chancela 63186759343686

Esta cópia foi autenticada digitalmente e assinada em 25/10/2017
por Henry Goy Petry Neto - Secretário-geral;



CARTÓRIO AZEVEDO BASTOS OFÍCIO DE REGISTRO CIVIL DAS PESSOAS NATURAS
R. TRAIRES RIBEIRO, 100 - FLORES - C/PO Box 100 - CEP 89.010-900 - Fone: (51) 3333-1111
Autenticação Digital
De acordo com os artigos 1º, 3º e 7º inc. V 8º, 41º e 52º da Lei Federal 8.936/1994 e Art. 6º Inc. XII
da Lei Estadual 8.721/2008 autentica a presente cópia digitalizada, reprodução fiel
do documento apresentado e conferido neste ato. O referido é verdade. Dou fé
Cód. Autenticação: 27032510171332030152-3; Data: 25/10/2017 13:33:12
Selo Digital de Fiscalização Tipo Normal C: AFY08766-44N7
Valor Total do Ato: R\$ 4,12
Confira os dados do ato em: <https://selodigital.tjpb.ju.br>

[Handwritten marks]

PARÁGRAFO ÚNICO: A sociedade utiliza como título de estabelecimento a designação social de "ALTERMED MEDICAMENTOS E MATERIAIS HOSPITALARES"

CLÁUSULA SEGUNDA: A Sociedade tem sua sede social na Estrada Boa Esperança nº 2320, bairro Fundo Canoas, CEP 89.163-554, cidade de Rio do Sul, estado de Santa Catarina e filial na Rua 15 de Abril nº 75, Sala 10, CEP. 89.160-161, Cidade de Rio do Sul, Estado de Santa Catarina.

CLÁUSULA TERCEIRA: A Sociedade tem como objetivo a exploração do ramo de "COMERCIO ATACADISTA DE EQUIPAMENTOS E MATERIAIS DE CONSUMO, PARA USO MÉDICO HOSPITALARES, ODONTOLÓGICOS, LABORATORIAIS, ORTOPÉDICOS, FISIOTERÁPICOS, PARA GINASTICA E REABILITAÇÃO, SANEANTES DOMISSANITÁRIOS, PERFUMARIA, COSMÉTICOS E PRODUTOS DE HIGIENE; IMPORTAÇÃO DE EQUIPAMENTOS E MATERIAIS DE CONSUMO, PARA USO MÉDICO HOSPITALARES, ODONTOLÓGICOS, LABORATORIAIS, ORTOPÉDICOS, FISIOTERÁPICOS, PARA GINASTICA E REABILITAÇÃO; COMÉRCIO ATACADISTA DE MEDICAMENTOS E MEDICAMENTOS SUJEITOS A CONTROLE ESPECIAL, ALIMENTOS E SUPLEMENTOS; MANUTENÇÃO E REPARO DE APARELHOS E INSTRUMENTOS DE MEDIDA, TESTE E CONTROLE; TELEATENDIMENTO; TRANSPORTE RODOVIÁRIO MUNICIPAL, INTERMUNICIPAL E INTERESTADUAL DE CARGAS; COMÉRCIO VAREJISTA DE EQUIPAMENTOS E MATERIAIS DE CONSUMO, PARA USO MÉDICO HOSPITALARES, ODONTOLÓGICOS, LABORATORIAIS, ORTOPÉDICOS, FISIOTERÁPICOS, PARA GINASTICA E REABILITAÇÃO, SANEANTES DOMISSANITÁRIOS, PERFUMARIA, COSMÉTICOS E PRODUTOS DE HIGIENE, ALIMENTOS E SUPLEMENTOS; ALUGUEL DE EQUIPAMENTOS PARA USO MÉDICO HOSPITALARES, ORTOPÉDICOS, FISIOTERÁPICOS, PARA GINÁSTICA E REABILITAÇÃO".

CLÁUSULA QUARTA: A Sociedade iniciou suas atividades em 01 de Outubro de 1995.

CLÁUSULA QUINTA: O prazo de duração da sociedade será por tempo indeterminado, observando-se quando de sua dissolução os preceitos da Lei específica.

CAPÍTULO II

DO CAPITAL, COTAS, INVESTIDORES E RESPONSABILIDADES

CLÁUSULA SEXTA: O Capital Social da Sociedade é de R\$ 1.000.000,00 (Um Milhão de Reais), dividido em 1.000.000 (Um Milhão de Cotas) no valor de R\$ 1,00 (Um Real) cada uma, totalmente integralizado em moeda corrente nacional.

Junta Comercial do Estado de Santa Catarina

25/10/2017

Certifico o Registro em 24/10/2017

Arquivamento 20176895671 Protocolo 176895671 de 23/10/2017

Nome da empresa ALTERMED MATERIAL MEDICO HOSPITALAR LTDA NIRE 42202072082

Este documento pode ser verificado em <http://regia.jucesc.sc.gov.br/autenticacaoDocumentos/autenticacao.aspx>

Chancela 63186759343686

Esta cópia foi autenticada digitalmente e assinada em 25/10/2017

por Henry Goy Petry Neto - Secretário-geral;

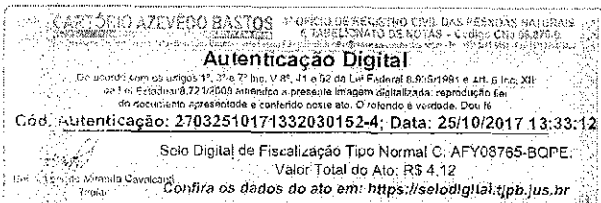

CLÁUSULA SÉTIMA: O Capital Social, que é de R\$ 1.000.000,00 (Um Milhão de Reais), dividido em 1.000.000 (Um Milhão de Cotas) no valor de R\$ 1,00 (Um Real) cada uma, é distribuído entre os sócios da seguinte forma:

ITEM	INVESTIDORES	COTAS	VALORES
01	ANACLETO FERRARI	820.000	R\$ 820.000,00
02	ILIZENI INÉS VOLTOLINI FERRARI	100.000	R\$ 100.000,00
03	GABRIELA VITORIA FERRARI	80.000	R\$ 80.000,00
	TOTAL	1.000.000	R\$ 1.000.000,00

CLÁUSULA OITAVA: A responsabilidade dos sócios é restrita ao valor de suas quotas, mas todos respondem solidariamente pela integralização do capital social.

PARÁGRAFO PRIMEIRO: Os sócios não respondem subsidiariamente pelas obrigações sociais.

PARÁGRAFO SEGUNDO: Cada quota dá direito a um voto nas deliberações sociais e é indivisível em relação à Sociedade.

CLÁUSULA NONA: As quotas da Sociedade são impenhoráveis, não podendo ser liquidadas mediante requerimento de credores dos sócios, sendo nulas de pleno direito todas as transações que onerem as mesmas.

CLÁUSULA DÉCIMA: O Capital Social poderá ser aumentado ou reduzido, segundo as necessidades da Sociedade, nos termos e na forma pelo qual deliberarem os sócios em instrumento próprio.

PARÁGRAFO PRIMEIRO: O aumento do Capital Social mediante conferência de bens poderá se dar pelo valor contábil declarado, ou por valor constante em laudo de avaliação, a critério dos sócios.

PARÁGRAFO SEGUNDO: Nos casos de aumento do capital, cada sócio quotista terá o direito de preferência para subscrever as quotas correspondentes ao aumento, na proporção daquelas por ele possuídas na ocasião. Se qualquer sócio quotista não exercer o direito de preferência aqui estabelecido, tal direito transferir-se-á automaticamente aos outros quotistas.

CAPÍTULO III

DO AUMENTO DE CAPITAL, RETIRADA DE SÓCIO, DIMINUIÇÃO DE CAPITAL

CLÁUSULA DÉCIMA PRIMEIRA: Em casos de aumento de capital, terão a preferência os cotistas para subscrição em igualdade de condições e na proporção exata das cotas que possuem.

CLÁUSULA DÉCIMA SEGUNDA: Em caso de falecimento ou interdição de um dos sócios, a presente sociedade não se dissolverá, observando porém, os seguintes parágrafos:

Junta Comercial do Estado de Santa Catarina

25/10/2017

Certifico o Registro em 24/10/2017

Arquivamento 20176895671 Protocolo 176895671 de 23/10/2017

Nome da empresa ALTERMED MATERIAL MEDICO HOSPITALAR LTDA NIRE 42202072082

Este documento pode ser verificado em <http://regin.jucesc.sc.gov.br/autenticacaoDocumentos/autenticacao.aspx>

Chancela 63186759343686

Esta cópia foi autenticada digitalmente e assinada em 25/10/2017

por Henry Gay Petry Neto - Secretário-geral;

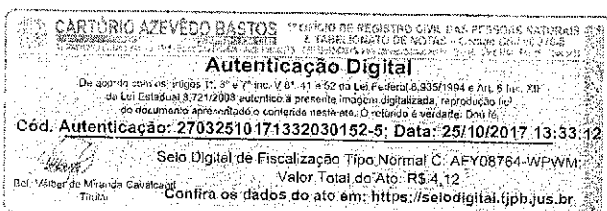

PARÁGRAFO PRIMEIRO: Na hipótese de ocorrência acima focalizada, a sociedade prosseguirá com suas atividades normais, ficando assegurado aos herdeiros ou sucessores legais, mesmo incapazes, o direito de ingressarem na sociedade, observadas as disposições contratuais em vigor à época do evento e desde que não haja impedimento legal.

PARÁGRAFO SEGUNDO: A participação de herdeiros ou sucessores na gestão administrativa dos negócios dependerá da anuência dos sócios remanescentes, salvo determinação legal ou judicial em contrário.

PARÁGRAFO TERCEIRO: Não sendo passível ou inexistindo interesse dos sucessores ou do sócio remanescente, o valor de seus haveres será apurado e liquidado com base na situação patrimonial da sociedade, à data da resolução, verificada em balanço especialmente levantado.

PARÁGRAFO QUARTO: O mesmo procedimento será adotado em outros casos em que a sociedade resolva em relação a seu sócio.

CLÁUSULA DÉCIMA TERCEIRA: Em caso de diminuição de capital, será proporcional e igual a cada quota.

CLÁUSULA DÉCIMA QUARTA: As quotas são indivisíveis e não poderão ser cedidas ou transferidas a terceiros sem o consentimento do outro sócio, a quem fica assegurado, em igualdade de condições e preço direito de preferência para a sua aquisição se postas à venda, formalizando, se realizada a cessão delas, a alteração contratual pertinente.

CLÁUSULA DÉCIMA QUINTA: Os sócios poderão ceder e transferir livremente, entre si, as quotas que possuem. Não poderão, porém, ceder e transferir as suas quotas a terceiros, no todo ou em parte, sem antes oferecê-las a todos os demais sócios, os quais gozam do direito de preferência na sua aquisição, proporcionalmente às respectivas participações no Capital Social.

PARÁGRAFO PRIMEIRO: A oferta das quotas deverá ser feita por carta dirigida à Diretoria da Sociedade, contendo a quantidade, preço e condições de pagamento das quotas ofertadas, a qual remeterá cópia a todos os quotistas, que poderão dentro do prazo de 30 (trinta) dias, contados da data do recebimento da citada carta-oferta pela Diretoria, adquirir as referidas quotas total ou parcialmente. Poderão ainda os quotistas, no mesmo prazo, apresentar ao alienante contraproposta, sendo ao mesmo facultado aceitar ou não. Caso mais de um sócio resolva adquirir as quotas, as mesmas serão rateadas proporcionalmente, conforme a participação de cada sócio no Capital Social.

PARÁGRAFO SEGUNDO: Ainda que os sócios não adquiram a totalidade das quotas ofertadas, as mesmas somente poderão ser alienadas a terceiros, desde que no prazo máximo de 60 dias e nas mesmas condições anteriormente ofertadas, com a anuência expressa dos sócios remanescentes.

Junta Comercial do Estado de Santa Catarina

25/10/2017

Certifico o Registro em 24/10/2017

Arquivamento 20176895671 Protocolo 176895671 de 23/10/2017

Nome da empresa ALTERMED MATERIAL MEDICO HOSPITALAR LTDA NIRE 42202072082

Este documento pode ser verificado em <http://regin.jucec.sc.gov.br/autenticacaoDocumentos/autenticacao.aspx>

Chancela 63186759343686

Esta cópia foi autenticada digitalmente e assinada em 25/10/2017

por Henry Goy Petry Neto - Secretário-geral.

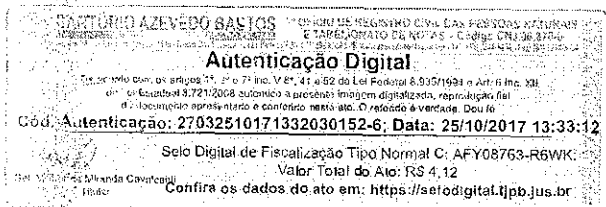

PARÁGRAFO TERCEIRO: Ficam dispensadas as formalidades e prazos dos parágrafos anteriores se houver concordância expressa por escrito por parte de todos os demais sócios quanto à cessão ou transferência das quotas.

PARÁGRAFO QUARTO: Havendo cláusulas de doação de quotas dos sócios Anacleto Ferrari e sua esposa Ilizeni Inês Voltolini Ferrari para os herdeiros legais, estas deverão ser gravadas com usufruto vitalício, de acordo com as cláusulas deste contrato e possíveis alterações posteriores, em favor dos doadores Anacleto Ferrari e Ilizeni Inês Voltolini Ferrari.

PARÁGRAFO QUINTO: A posse, o uso, a administração e a percepção dos lucros das quotas ora doadas, serão integralmente dos doadores usufrutuários na proporção das quotas doadas, sendo que o exercício destes direitos será sempre realizado pelos e em nome dos DOADORES.

PARÁGRAFO SEXTO: As quotas recebidas em doação, somente poderão ser vendidas pelos donatários para outro sócio, que deverá ser pago em 240 (Duzentos e Quarenta) parcelas iguais e sucessivas, corrigidas pela variação da caderneta de poupança, sendo vedado a venda para terceiros sem anuência expressa dos outros sócios em consonância com outras cláusulas aqui avençadas. O disposto neste parágrafo não se aplica caso houver transferência em retorno aos doadores.

PARÁGRAFO SÉTIMO: Em complementação ao parágrafo quarto desta cláusula, importa esclarecer que as quotas transferidas devem ser gravadas com cláusulas vitalícias de incomunicabilidade e impenhorabilidade absolutas, extensivas a todos e quaisquer acréscimos, frutos, rendimentos, lucros, dividendos, novas quotas, ações ou quotas em substituição às quotas doadas e/ou recebidas em decorrência de contribuição em capital de outras sociedade, subscrições, bonificações, agrupamentos, desdobramentos, processos de reorganização societária (fusão, cisão, incorporação e assim por diante) ou benefícios outros originados, direta ou indiretamente, das participações societárias doadas, lucros e dividendos distribuídos e pendentes de distribuição, juros sobre o capital próprio, qualquer forma de remuneração e de distribuição de resultados, bem de qualquer espécie utilizado para remuneração e distribuição de lucros e dividendos, além de bens porventura adquiridos/gerados em sub-rogação, inclusive a partir de redução de capital, frutos, rendimentos e quaisquer acréscimos, benefícios outros advindos dos bens sub-rogados.

PARÁGRAFO OITAVO: No caso de falecimento de algum doador usufrutuário, o usufruto a este pertencente, bem como o exercício dos direitos a ele relativos, ficam cancelados, passando os donatários a exercerem a plena propriedade das referidas quotas.

PARÁGRAFO NONO: Havendo doações de quotas em instrumentos de alterações contratuais futuras, em que os beneficiários sejam herdeiros, as mesmas deverão ser em conformidade com o disposto no parágrafo sexto e sétimo do caput, e caso os donatários venham a contrair núpcias, comprometem-se a fazê-lo no regime da separação total de bens.

000350

Junta Comercial do Estado de Santa Catarina
Certifico o Registro em 24/10/2017

25/10/2017

Arquivamento 20176895671 Protocolo 176895671 de 23/10/2017

Nome da empresa ALTERMED MATERIAL MEDICO HOSPITALAR LTDA NIRE 42202072082

Este documento pode ser verificado em <http://regin.jucecsc.sc.gov.br/autenticacaoDocumentos/autenticacao.aspx>

Chancela 63186759343686

Esta cópia foi autenticada digitalmente e assinada em 25/10/2017

por Henry Goy Petry Neto - Secretário-geral;

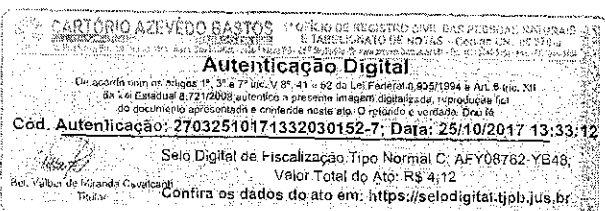

CAPÍTULO IV

DO EXERCÍCIO SOCIAL, BALANÇO, DISTRIBUIÇÃO DE LUCROS E PREJUÍZOS

CLÁUSULA DÉCIMA SEXTA: O exercício social encerrar-se-á em 31 de Dezembro de cada ano, sendo que o administrador prestará contas justificadas de sua administração.

CLÁUSULA DÉCIMA SÉTIMA: No fim de cada exercício, proceder-se-á a verificação dos lucros ou prejuízos, levantados pelo balanço geral, obedecidas as prescrições legais e técnicas pertinentes à matéria.

CLÁUSULA DÉCIMA OITAVA: Os lucros líquidos apurados poderão ser distribuídos proporcionalmente ou não em relação à participação no capital social, devendo ser feito em recibo específico e assinado, podendo a critério dos sócios, ficarem em reserva na sociedade. Tal valor poderá ser distribuído mensalmente, trimestralmente, semestralmente ou anualmente.

CLÁUSULA DÉCIMA NONA: Os prejuízos que porventura se verificarem serão mantidos em conta especial, para serem amortizados nos exercícios futuros e não o senda, serão suportados pelos sócios proporcionalmente ao capital de cada um.

CAPÍTULO V

DA ADMINISTRAÇÃO, SUA REMUNERAÇÃO E CONTABILIDADE

CLÁUSULA VIGÉSIMA: A administração da sociedade é exercida pelo sócio ANACLETO FERRARI, que se incumbirá de todas as operações, assinando todo e qualquer documento isoladamente, com os poderes e atribuições de representar a sociedade ativa e passivamente, judicial e extrajudicialmente, autorizando o uso do nome empresarial, vedado, no entanto, em atividades estranhas ao interesse social ou assumir obrigações seja em favor de quaisquer dos sócios com capital ou de terceiros, bem como, alienar bens imóveis da sociedade sem autorização dos outros sócios.

PARÁGRAFO PRIMEIRO: Os Sócios Administradores poderão nomear administradores não sócios, outorgando-lhes poderes por procuração.

PARÁGRAFO SEGUNDO: Os atos que envolvam a venda de bens móveis e imóveis, somente terão validade mediante o consentimento expresso de todos os sócios.

CLÁUSULA VIGÉSIMA PRIMEIRA: Nos quatro meses seguintes ao término do exercício social, os sócios deliberarão sobre as contas e designarão administradores, quando for o caso.

CLÁUSULA VIGÉSIMA SEGUNDA: A sociedade poderá a qualquer tempo, abrir ou fechar filiais, ou outra dependência, mediante alteração contratual assinada por todos os sócios, de acordo com o estabelecido na cláusula vigésima quarta.

Junta Comercial do Estado de Santa Catarina

25/10/2017

Certifico o Registro em 24/10/2017

Arquivamento 20176895671 Protocolo 176895671 de 23/10/2017

Nome da empresa ALTERMED MATERIAL MEDICO HOSPITALAR LTDA NIRE 42202072082

Este documento pode ser verificado em <http://regin.jucesc.sc.gov.br/autenticacaoDocumentos/autenticacao.aspx>

Chancela 63186759343686

Esta cópia foi autenticada digitalmente e assinada em 25/10/2017

por Henry Goy Petry Neto - Secretário-geral

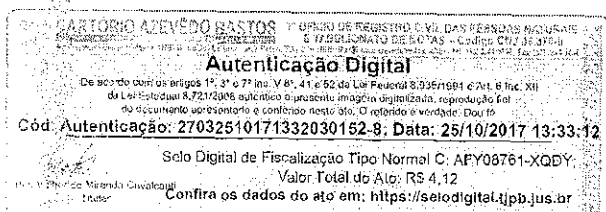

CLÁUSULA VIGÉSIMA TERCEIRA: Pelos serviços efetivamente prestados à sociedade, poderão retirar os sócios administradores a título de PRÓ-LABORE, uma quantia fixa mensal, creditada em conta corrente, retirando o necessário para sua subsistência, de acordo com a possibilidade da sociedade.

CLÁUSULA VIGÉSIMA QUARTA: A Sociedade manterá os registros contábeis e fiscais necessários.

CLÁUSULA VIGÉSIMA QUINTA: Fica vedado o uso da firma, sob qualquer pretexto ou modalidade, em operações ou negócios estranhos ao objeto social, especialmente a prestação de avais, endossos, fianças ou cauções de favor.

CAPÍTULO VI

DAS DISPOSIÇÕES FINAIS

CLÁUSULA VIGÉSIMA SEXTA: A sociedade poderá, a critério e por deliberação da Diretoria, ou dos sócios que representem 75% do Capital Social, criar, instalar, manter ou extinguir agências, sucursais, filiais, escritórios ou departamentos em qualquer ponto do território nacional ou do exterior.

PARÁGRAFO PRIMEIRO: Criada a filial, sucursal, agência, escritório ou departamento, os sócios farão inscrever no Registro Público de Empresas Mercantis da sede e local onde funcionará o estabelecimento, indicando o respectivo endereço e o valor do capital que para o mesmo será destinado.

PARÁGRAFO SEGUNDO: A sociedade poderá participar do capital de outras Sociedades nacionais ou estrangeiras, na condição de sócia, acionista ou quotista, sem caráter permanente ou temporário, como controladora ou minoritária.

CLÁUSULA VIGÉSIMA SÉTIMA: A responsabilidade técnica, quando exigida pela legislação vigente, para qualquer atividade constante do objeto social, ficará a cargo de profissional legalmente habilitado, sócio quotista ou não.

CLÁUSULA VIGÉSIMA OITAVA: Fica eleito o foro da comarca de Rio do Sul, estado de Santa Catarina, para dirimir todas e quaisquer ações fundadas neste contrato, renunciando-se a qualquer outro por mais especial que seja.

CLÁUSULA VIGÉSIMA NONA: O administrador declara, sob as penas da Lei, de que não está impedido de exercer a administração da sociedade, por lei especial, ou em virtude de condenação criminal, ou por se encontrarem sob os efeitos dela, a pena que vede, ainda que temporariamente, o acesso a cargos públicos, ou por crime falimentar, de prevaricação, peita ou suborno, concussão, peculato, ou contra a economia popular, contra o sistema financeiro nacional, contra normas de defesa da concorrência, contra as relações de consumo, fé pública ou a propriedade.

CLÁUSULA TRIGÉSIMA: Os casos omissos e não regulados pelo presente contrato, serão regulados pela Lei em vigor.

Junta Comercial do Estado de Santa Catarina

25/10/2017

Certifico o Registro em 24/10/2017

Arquivamento 20176895671 Protocolo 176895671 de 23/10/2017

Nome da empresa ALTERMED MATERIAL MEDICO HOSPITALAR LTDA NIRE 42202072082

Este documento pode ser verificado em <http://regin.jucesc.sc.gov.br/autenticacaoDocumentos/autenticacao.aspx>

Chancela 63186759343686

Esta cópia foi autenticada digitalmente e assinada em 25/10/2017

por Hemy Goy Petry Neto - Secretário-geral;

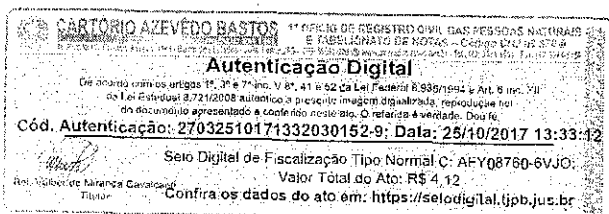

CLÁUSULA TRIGÉSIMA PRIMEIRA: Ficam assim consolidadas as cláusulas em vigor do contrato social de nº 42202072082 e alterações posteriores.

E, por estarem assim justos e contratados, assinam o presente instrumento de consolidação.

Rio do Sul-SC, 25 de agosto de 2017.

ANACLETO FERRARI

ILIZENI INÊS VOLTOLI FERRARI

GABRIELA VITÓRIA FERRARI

THIAGO ANDRÉ FERRARI
(Cedente)

Junta Comercial do Estado de Santa Catarina

25/10/2017

Certifico o Registro em 24/10/2017

Arquivamento 20176895671 Protocolo 176895671 de 23/10/2017

Nome da empresa: ALTERMED MATERIAL MEDICO HOSPITALAR LTDA NIRE 42202072082

Este documento pode ser verificado em <http://regin.jucesc.sc.gov.br/autenticacaoDocumentos/autenticacao.aspx>

Chancela 63186759343686

Esta cópia foi autenticada digitalmente e assinada em 25/10/2017

por Henry Goy Petry Neto - Secretário-geral;

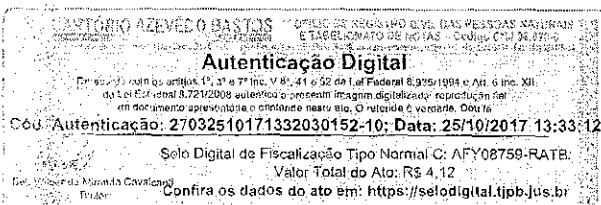



REPÚBLICA FEDERATIVA DO BRASIL
ESTADO DA PARAÍBA
CARTÓRIO AZEVEDO BASTOS
FUNDADO EM 1888
PRIMEIRO REGISTRO CIVIL DE NASCIMENTO E ÓBITOS E PRIVATIVO DE CASAMENTOS, INTERDIÇÕES E TUTELAS DA COMARCA DE
JOÃO PESSOA

Av. Epitácio Pessoa, 1145 Bairro dos Estados 58030-00, João Pessoa PB
Tel.: (83) 3244-5404 / Fax: (83) 3244-5484
http://www.azevedobastos.not.br
E-mail: cartorio@azevedobastos.not.br



DECLARAÇÃO DE SERVIÇO DE AUTENTICAÇÃO DIGITAL

000352

O Bel. Válber Azevêdo de Miranda Cavalcanti, Oficial do Primeiro Registro Civil de Nascimentos e Óbitos e Privativo de Casamentos, Interdições e Tutelas com atribuição de autenticar e reconhecer firmas da Comarca de João Pessoa Capital do Estado da Paraíba, em virtude de Lei, etc...

DECLARA para os devidos fins de direito que, o documento em anexo identificado individualmente em cada Código de Autenticação Digital¹ ou na referida sequência, foi autenticados de acordo com as Legislações e normas vigentes².

DECLARO ainda que, para garantir transparência e segurança jurídica de todos os atos oriundos dos respectivos serviços de Notas e Registros do Estado da Paraíba, a Corregedoria Geral de Justiça editou o Provimento CGJPB Nº 003/2014, determinando a inserção de um código em todos os atos notoriais e registrais, assim, cada Selo Digital de Fiscalização Extrajudicial contém um código único (por exemplo: *Selo Digital: ABC12345-XYZ*) e dessa forma, cada autenticação processada pela nossa Serventia pode ser confirmada e verificada tantas vezes quanto for necessário através do site do Tribunal de Justiça do Estado da Paraíba, endereço <http://corregedoria.tjpb.jus.br/selo-digital/>

A autenticação digital do documento faz prova de que, na data e hora em que ela foi realizada, a empresa **ALTERMED MATERIAL MÉDICO HOSPITALAR LTDA** tinha posse de um documento com as mesmas características que foram reproduzidas na cópia autenticada, sendo da empresa **ALTERMED MATERIAL MÉDICO HOSPITALAR LTDA** a responsabilidade, única e exclusiva, pela idoneidade do documento apresentado a este Cartório.

Esta DECLARAÇÃO foi emitida em 25/10/2017 13:36:23 (hora local) através do sistema de autenticação digital do Cartório Azevedo Bastos, de acordo com o Art. 1º, 10º e seus §§ 1º e 2º da MP 2200/2001, como também, o documento eletrônico autenticado contendo o Certificado Digital do titular do Cartório Azevedo Bastos, poderá ser solicitado diretamente a empresa **ALTERMED MATERIAL MÉDICO HOSPITALAR LTDA** ou ao Cartório pelo endereço de e-mail autentica@azevedobastos.not.br

Para informações mais detalhadas deste ato, acesse o site <https://autdigital.azevedobastos.not.br> e informe o Código de Consulta desta Declaração.

Código de Consulta desta Declaração: 841337

A consulta desta Declaração estará disponível em nosso site até 25/10/2018 13:33:16 (hora local).

¹Código de Autenticação Digital: 27032510171332030152-1 a 27032510171332030152-10

²Legislações Vigentes: Lei Federal nº 8.935/94, Lei Federal nº 10.406/2002, Medida Provisória nº 2200/2001, Lei Federal nº 13.105/2015, Lei Estadual nº 8.721/2008, Lei Estadual nº 10.132/2013 e Provimento CGJ N° 003/2014.

O referido é verdade, dou fé.

CHAVE DIGITAL

00005b1d734fd94f057f2d69fe6bc05b41abecaa9b30616a0f2ea6b8e5cd7a80a2729c90fb05dda27694542e3a77ea3220c77af02f8ad8561b150d93000ddf22362ce1cc244c22c35feae47ef39f72

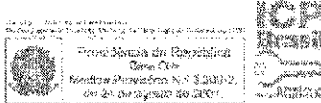

Handwritten mark

Handwritten mark

Handwritten mark

000353

2º TABELONATO DE NOTAS E PROTESTOS DE TITULOS
CIDADE DE COIMARCA DE RIO DO SUL
ESTADO DE SANTA CATARINA
Rua: Marechal Deodoro, 108 - 4º andar - 88050-900
Fone: (51) 3633-1111

Livre 179
Folha 005
1º TRASLADO

Escritura Publica protocolada sob o nº 15364 em data de 14/09/2016

PROCURAÇÃO BASTANTE QUE FAZ ALTERMED MATERIAL MÉDICO HOSPITALAR LTDA. A MAICON CORDOVA PEREIRA, NA FORMA ABAIXO: - - - - -
SABAM quantos esse público instrumento de procuração bastante vim, que aos quatorze (14) dias do mês de setembro (09) do ano de dois mil e dezesseis (2016), nesta cidade e comarca de Rio do Sul, Estado de Santa Catarina, neste Tabelonato, perante mim, Escrevente Notarial, compareceu como outorgante, **ALTERMED MATERIAL MÉDICO HOSPITALAR LTDA.**, pessoa jurídica de direito privado, inscrita no CNPJ/MF nº 00.802.002/0001-02, com sede na Estrada Boa Esperança, número 2320, Bairro Fundo Canoas, nesta cidade de Rio do Sul, Estado de Santa Catarina, conforme Contrato Social devidamente registrado na Junta Comercial do Estado de Santa Catarina - JUCESC, sob número 42202072092, em 08/08/1994 e conforme Consolidação de Contrato Social datado de 28/05/2015, devidamente registrado na Junta Comercial do Estado de Santa Catarina - JUCESC, sob número 20100597410, em 08/07/2015, neste ato representada por seu sócio administrador, **ANACLETO FERRARI**, brasileiro, nascido no dia 26/07/1966, casado, empresário, portador da Carteira de Identidade número 3R1.428.772-SSP-SC, da Carteira Nacional de Habilitação número 03887856352-DETRAN-SC e inscrito no CPF/MF sob número 523.140.819-00, domiciliado e residente na Estrada Boa Esperança, número 2545, Bairro Fundo Canoas, nesta cidade de Rio do Sul, Estado de Santa Catarina, a presente identificada neste ato pelos documentos supra mencionados, de cuja capacidade jurídica dou fé. Por este público instrumento, através de seu representante, disse que nomeava e constituía seu bastante procurador, **MAICON CORDOVA PEREIRA**, brasileiro, casado, gerente, portador da Carteira de Identidade número 3.242.195-SSP-SC, da Carteira Nacional de Habilitação número 02034565785-DETRAN-SC e inscrito no CPF/MF sob número 015.886.939-70, domiciliado e residente na Rua Henriques Munzfeld, número 100, Bairro Fundo Canoas, nesta cidade de Rio do Sul, Estado de Santa Catarina, para o fim especial de onde com esta se apresentar, participar de licitações, em qualquer modalidade (concorrência, tomada de preço, convite, concurso, leilão, pregação presencial ou eletrônico, dispensa de licitação, compra direta) em nome da empresa outorgante, podendo para tanto concordar, discordar apresentar propostas, dar lances, assinar aberturas de propostas, assinar contratos estipulando e aceitando cláusulas e condições, pagar taxas e emolumentos, apresentar provas e documentos representativa em quaisquer repartições públicas, federais, estaduais e municipais, juntar e retirar documentos, passar recibos e dar quitações, bem como nomear representantes para representá-la nas concorrências e ou licitações, enfim praticar todo e qualquer ato para o qual o papel e foi desempenho do presente mandato, **(SOB MINUTA) (OS DADOS DO OUTORGADO FORAM FORNECIDOS POR CONTA E RESPONSABILIDADE DA OUTORGANTE)**. Os documentos apresentados para a lavatura do presente ato se encontram arquivados por meio de fotocópias, conforme determina o parágrafo único do art. 759, do Código de Normas da Corregedoria Geral

2º TABELONATO DE NOTAS E PROTESTOS DE TITULOS
CIDADE DE COIMARCA DE RIO DO SUL
ESTADO DE SANTA CATARINA
Rua: Marechal Deodoro, 108 - 4º andar - 88050-900
Fone: (51) 3633-1111

Livre 179
Folha 005
1º TRASLADO

Escritura Publica protocolada sob o nº 15364 em data de 14/09/2016

da Justiça do Estado de Santa Catarina. Assim a disse do que dou fé e me pediu este instrumento o qual foi lido por mim, Escrevente Notarial e sendo achado conforme, aceito, outorgou e assinou. Eu, Isabel Sane Kuhnen, Escrevente Notarial, que digitei. Eu, Maria Zelia Della Giustina, Tabeleira de Notas, subscrevo, dou fé e assino. C.M. 21514. Emolumentos: R\$ 46,00 + Selor. R\$ 1,70 = R\$ 47,70. Rio do Sul, 14 de Setembro de 2016. (a) (a) **ALTERMED MATERIAL MÉDICO HOSPITALAR LTDA.** - Outorgante representada por **ANACLETO FERRARI, MARIA ZELIA DELLA GIUSTINA TABELLA, NADA, MAIS, TRASLADADA EM SEGUIDA.** Eu Escrevente Notarial, que no impedimento ocasional da Tabeleira digitei, subscrevo, dou fé e assino.

Rio do Sul, 14 de Setembro de 2016.

Em test. da verdade.

ISABEL SANE KUHNEN
Escrevente Notarial

Proferido digitalmente
Estado de Santa Catarina
Selo Digital de Fiscalização
Selo Notarial
E0A32722-R48X
Confirma os dados do documento
selo.ilescjus.br

Autenticação Digital
Código de Verificação: 27030901709390381-1
Data: 09/09/2017 09:46:45
Selo Digital de Fiscalização
Selo Notarial
Confirma os dados do documento digitalmente

Autenticação Digital
Código de Verificação: 27030901709390381-1
Data: 09/09/2017 09:46:45
Selo Digital de Fiscalização
Selo Notarial
Confirma os dados do documento digitalmente

REPÚBLICA FEDERATIVA DO BRASIL
ESTADO DA PARAÍBA
CARTÓRIO AZEVEDO BASTOS
FUNDADO EM 1888
PRIMEIRO REGISTRO CIVIL DE NASCIMENTO E ÓBITOS E PRIVATIVO DE CASAMENTOS, INTERDIÇÕES E TUTELAS DA COMARCA DE
JOÃO PESSOA

Av. Epitácio Pessoa, 1145 Bairro dos Estados 58030-00, João Pessoa PB
Tel.: (83) 3244-5404 / Fax: (83) 3244-5484
http://www.azevedobastos.not.br
E-mail: cartorio@azevedobastos.not.br

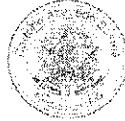

DECLARAÇÃO DE SERVIÇO DE AUTENTICAÇÃO DIGITAL

O Bel. Válber Azevêdo de Miranda Cavalcanti, Oficial do Primeiro Registro Civil de Nascimentos e Óbitos e Privativo de Casamentos, Interdições e Tutelas com atribuição de autenticar e reconhecer firmas da Comarca de João Pessoa Capital do Estado da Paraíba, em virtude de Lei, etc...

DECLARA para os devidos fins de direito que, o documento em anexo identificado individualmente em cada *Código de Autenticação Digital* ou na referida sequência, foi autenticados de acordo com as Legislações e normas vigentes¹.

DECLARÓ ainda que, para garantir transparência e segurança jurídica de todos os atos oriundos dos respectivos serviços de Notas e Registros do Estado da Paraíba, a Corregedoria Geral de Justiça editou o Provimento CGJPB Nº 003/2014, determinando a inserção de um código em todos os atos notoriais e registrais, assim, cada Selo Digital de Fiscalização Extrajudicial contém um código único (por exemplo: *Selo Digital: ABC12345-X1X2*) e dessa forma, cada autenticação processada pela nossa Serventia pode ser confirmada e verificada tantas vezes quanto for necessário através do site do Tribunal de Justiça do Estado da Paraíba, endereço <http://corregedoria.tjpb.jus.br/selo-digital/>

A autenticação digital do documento faz prova de que, na data e hora em que ela foi realizada, a empresa **ALTERMED MATERIAL MÉDICO HOSPITALAR LTDA** tinha posse de um documento com as mesmas características que foram reproduzidas na cópia autenticada, sendo da empresa **ALTERMED MATERIAL MÉDICO HOSPITALAR LTDA** a responsabilidade, única e exclusiva, pela idoneidade do documento apresentado a este Cartório.

Esta DECLARAÇÃO foi emitida em 05/09/2017 11:18:23 (hora local) através do sistema de autenticação digital do Cartório Azevêdo Bastos, de acordo com o Art. 1º, 10º e seus §§ 1º e 2º da MP 2200/2001, como também, o documento eletrônico autenticado contendo o Certificado Digital do titular do Cartório Azevêdo Bastos, poderá ser solicitado diretamente a empresa **ALTERMED MATERIAL MÉDICO HOSPITALAR LTDA** ou ao Cartório pelo endereço de e-mail autentica@azevedobastos.not.br

Para informações mais detalhadas deste ato, acesse o site <https://autdigital.azevedobastos.not.br> e informe o *Código de Consulta desta Declaração*.

Código de Consulta desta Declaração: 811837

A consulta desta Declaração estará disponível em nosso site até 05/09/2018 09:46:45 (hora local).

¹Código de Autenticação Digital: 27030509170939390438-1 a 27030509170939390438-2

²Legislações Vigentes: Lei Federal nº 8.935/94, Lei Federal nº 10.406/2002, Medida Provisória nº 2200/2001, Lei Federal nº 13.105/2015, Lei Estadual nº 8.721/2008, Lei Estadual nº 10.132/2013 e Provimento CGJN nº 003/2014.

O referido é verdade, dou fé.

CHAVE DIGITAL

00005b1d734fd94f057f2d69fe6bc05b6cb46e9be736d031d9162637930631e7eadf5690662531a35d42079c45489d1a220c77af02f8a48561b150d930
00ddffc1c55e01c2e8cbe2a8d9b866aef1a9c9

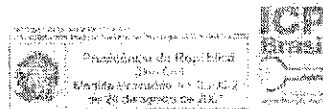

Comprovante de Inscrição e de Situação Cadastral

Contribuinte,

Confira os dados de identificação da Pessoa Jurídica e, se houver qualquer divergência, providencie junto à RFB a sua atualização cadastral.

000354

 REPÚBLICA FEDERATIVA DO BRASIL CADASTRO NACIONAL DA PESSOA JURÍDICA		
NÚMERO DE INSCRIÇÃO 00.802.002/0001-02 MATRIZ	COMPROVANTE DE INSCRIÇÃO E DE SITUAÇÃO CADASTRAL	DATA DE ABERTURA 11/09/1995
NOME EMPRESARIAL ALTERMED MATERIAL MEDICO HOSPITALAR LTDA		
TÍTULO DO ESTABELECIMENTO (NOME DE FANTASIA) *****		
CÓDIGO E DESCRIÇÃO DA ATIVIDADE ECONÔMICA PRINCIPAL 46.45-1-01 - Comércio atacadista de instrumentos e materiais para uso médico, cirúrgico, hospitalar e de laboratórios		
CÓDIGO E DESCRIÇÃO DAS ATIVIDADES ECONÔMICAS SECUNDÁRIAS 46.46-0-01 - Comércio atacadista de cosméticos e produtos de perfumaria 46.44-3-01 - Comércio atacadista de medicamentos e drogas de uso humano 46.46-0-02 - Comércio atacadista de produtos de higiene pessoal 46.45-1-03 - Comércio atacadista de produtos odontológicos 33.12-1-02 - Manutenção e reparação de aparelhos e instrumentos de medida, teste e controle 49.30-2-02 - Transporte rodoviário de carga, exceto produtos perigosos e mudanças, intermunicipal, interestadual e internacional 49.30-2-01 - Transporte rodoviário de carga, exceto produtos perigosos e mudanças, municipal		
CÓDIGO E DESCRIÇÃO DA NATUREZA JURÍDICA 206-2 - Sociedade Empresária Limitada		
LOGRADOURO EST BOA ESPERANCA	NÚMERO 2320	COMPLEMENTO
CEP 89.163-554	BARRIO/DISTRITO FUNDO CANOAS	MUNICÍPIO RIO DO SUL
		UF SC
ENDEREÇO ELETRÔNICO ALTERMED@ALTERMED.COM.BR		TELEFONE (47) 3520-9000 / (47) 3521-2412
ENTE FEDERATIVO RESPONSÁVEL (EFR) *****		
SITUAÇÃO CADASTRAL ATIVA	DATA DA SITUAÇÃO CADASTRAL 15/04/2000	
MOTIVO DE SITUAÇÃO CADASTRAL		
SITUAÇÃO ESPECIAL *****		DATA DA SITUAÇÃO ESPECIAL *****

Aprovado pela Instrução Normativa RFB nº 1.634, de 06 de maio de 2016.

Emitido no dia 13/10/2017 às 11:06:08 (data e hora de Brasília).

Página: 1/1

Consulta QSA / Capital Social

Voltar

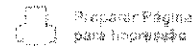

A RFB agradece a sua visita. Para informações sobre política de privacidade e uso, [clique aqui](#).
 Atualize sua página



MINISTÉRIO DA FAZENDA
Secretaria da Receita Federal do Brasil
Procuradoria-Geral da Fazenda Nacional

CERTIDÃO NEGATIVA DE DÉBITOS RELATIVOS AOS TRIBUTOS FEDERAIS E À DÍVIDA ATIVA DA UNIÃO

Nome: ALTERMED MATERIAL MEDICO HOSPITALAR LTDA
CNPJ: 00.802.002/0001-02

Ressalvado o direito de a Fazenda Nacional cobrar e inscrever quaisquer dívidas de responsabilidade do sujeito passivo acima identificado que vierem a ser apuradas, é certificado que não constam pendências em seu nome, relativas a créditos tributários administrados pela Secretaria da Receita Federal do Brasil (RFB) e a inscrições em Dívida Ativa da União junto à Procuradoria-Geral da Fazenda Nacional (PGFN).

000355

Esta certidão é válida para o estabelecimento matriz e suas filiais e, no caso de ente federativo, para todos os órgãos e fundos públicos da administração direta a ele vinculados. Refere-se à situação do sujeito passivo no âmbito da RFB e da PGFN e abrange inclusive as contribuições sociais previstas nas alíneas 'a' a 'd' do parágrafo único do art. 11 da Lei nº 8.212, de 24 de julho de 1991.

A aceitação desta certidão está condicionada à verificação de sua autenticidade na Internet, nos endereços <<http://www.receita.fazenda.gov.br>> ou <<http://www.pgfn.fazenda.gov.br>>.

Certidão emitida gratuitamente com base na Portaria Conjunta RFB/PGFN nº 1.751, de 02/10/2014.

Emitida às 16:49:23 do dia 22/08/2017 <hora e data de Brasília>.

Válida até 18/02/2018. ✓

Código de controle da certidão: **A83B.2560.7B3B.01F8**

Qualquer rasura ou emenda invalidará este documento.

HR

Q

Q



ESTADO DE SANTA CATARINA
SECRETARIA DE ESTADO DA FAZENDA

CERTIDÃO NEGATIVA DE DÉBITOS ESTADUAIS

Nome (razão social): **ALTERMED MATERIAL MEDICO HOSPITALAR LTDA**
CNPJ/CPF: **00.802.002/0001-02**

Ressalvando o direito da Fazenda Estadual de inscrever e cobrar as dívidas que vierem a ser apuradas, é certificado que não constam, na presente data, pendências em nome do contribuinte acima identificado, relativas aos tributos, dívida ativa e demais débitos administrados pela Secretaria de Estado da Fazenda.

000356

Dispositivo Legal:	Lei nº 3938/66, Art. 154
Número da certidão:	170140091904251
Data de emissão:	13/10/2017 13:41:49
Validade (Lei nº 3938/66, Art. 158, modificado pelo artigo 18 da Lei nº 15.510/11.):	12/12/2017 ✓

A autenticidade desta certidão deverá ser confirmada na página da Secretaria de Estado da Fazenda na Internet, no endereço:
<http://www.sef.sc.gov.br>

Este documento foi assinado digitalmente
Impresso em: 13/10/2017 13:41:50



PREFEITURA MUNICIPAL DE RIO DO SUL

Secretaria Municipal de Administração e Fazenda

Departamento de Arrecadação

CERTIDÃO NÚMERO

28999/2017

Emissão em 13/10/2017

Nome: 359785 - ALTERMED MATERIAL MEDICO HOSPITALAR LTDA CPF/CNPJ: 00.802.002/0001-02
Rua: ESTRADA BDA ESPERANCA Nº: 2320
Complemento:
CEP: 89.163-554 Bairro: FUNDO CANOAS Cidade: Rio do Sul

000357

CERTIDÃO NEGATIVA DE DÉBITOS RELATIVOS AOS TRIBUTOS MUNICIPAIS

Certificamos, para os devidos fins, nos termos do Art. 205, da Lei nº 5.172, de 25 de outubro de 1966 (Código Tributário Nacional), e do Art. 137, da Lei Complementar nº 110, de 17 de dezembro de 2003 (Código Tributário Municipal), que **NÃO CONSTA(M) DÉBITO(S)** em seu nome junto à Fazenda do Município de Rio do Sul - SC, referente a tributos municipais, até a presente data .

Observações:

1. O Município de Rio do Sul se reserva ao direito de cobrar e inscrever débito(s) tributário(s) de responsabilidade do sujeito passivo acima identificado, que por quaisquer motivos forem constatados posteriormente a emissão deste documento
2. A presente Certidão não é documento de quitação de Débitos Municipais.

VALIDADE DESTA CERTIDÃO SERÁ DE 90 (NOVENTA) DIAS APÓS A DATA DE EMISSÃO

A autenticidade do documento pode ser consultada no site da prefeitura por meio do número e ano da certidão.
Acesse: <http://www.riodosul.atende.net>
Menu Cidadão > Serviços Online > Certidões > Validação Certidão Contribuinte

Rio do Sul - SC, 13 de outubro de 2017

PRAÇA 25 DE JULHO, 1-CENTRO
Rio do Sul (SC) - CEP: 89160164 - Fone: (047) 35311200

Página 1 de 1

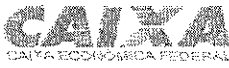
CAIXA ECONÔMICA FEDERAL

Certificado de Regularidade do FGTS - CRF

Inscrição: 00802002/0001-02
Razão Social: ALTERMED MATERIAL MEDICO HOSPITALAR LTDA
Endereço: ETR BOA ESPERANCA 2320 / FUNDOS CANOAS / RID DO SUL / SC / 89160-000

A Caixa Econômica Federal, no uso da atribuição que lhe confere o Art. 7, da Lei 8.036, de 11 de maio de 1990, certifica que, nesta data, a empresa acima identificada encontra-se em situação regular perante o Fundo de Garantia do Tempo de Serviço - FGTS.

O presente Certificado não servirá de prova contra cobrança de quaisquer débitos referentes a contribuições e/ou encargos devidos, decorrentes das obrigações com o FGTS.

Validade: 23/10/2017 a 21/11/2017/

Certificação Número: 2017102300295868282294

Informação obtida em 24/10/2017, às 11:40:10.

A utilização deste Certificado para os fins previstos em Lei está condicionada à verificação de autenticidade no site da Caixa: www.caixa.gov.br

000358



PODER JUDICIÁRIO
JUSTIÇA DO TRABALHO

CERTIDÃO NEGATIVA DE DÉBITOS TRABALHISTAS

Nome: ALTERMED MATERIAL MEDICO HOSPITALAR LTDA
(MATRIZ E FILIAIS) CNPJ: 00.802.002/0001-02
Certidão nº: 135842678/2017
Expedição: 22/08/2017, às 17:01:09
Validade: 17/02/2018/- 180 (cento e oitenta) dias, contados da data de sua expedição.

000359

Certifica-se que **ALTERMED MATERIAL MEDICO HOSPITALAR LTDA (MATRIZ E FILIAIS)**, inscrito(a) no CNPJ sob o nº **00.802.002/0001-02**, **NÃO CONSTA** do Banco Nacional de Devedores Trabalhistas.

Certidão emitida com base no art. 642-A da Consolidação das Leis do Trabalho, acrescentado pela Lei nº 12.440, de 7 de julho de 2011, e na Resolução Administrativa nº 1470/2011 do Tribunal Superior do Trabalho, de 24 de agosto de 2011.

Os dados constantes desta Certidão são de responsabilidade dos Tribunais do Trabalho e estão atualizados até 2 (dois) dias anteriores à data da sua expedição.

No caso de pessoa jurídica, a Certidão atesta a empresa em relação a todos os seus estabelecimentos, agências ou filiais.

A aceitação desta certidão condiciona-se à verificação de sua autenticidade no portal do Tribunal Superior do Trabalho na Internet (<http://www.tst.jus.br>).

Certidão emitida gratuitamente.

INFORMAÇÃO IMPORTANTE

Do Banco Nacional de Devedores Trabalhistas constam os dados necessários à identificação das pessoas naturais e jurídicas inadimplentes perante a Justiça do Trabalho quanto às obrigações estabelecidas em sentença condenatória transitada em julgado ou em acordos judiciais trabalhistas, inclusive no concernente aos recolhimentos previdenciários, a honorários, a custas, a emolumentos ou a recolhimentos determinados em lei; ou decorrentes de execução de acordos firmados perante o Ministério Público do Trabalho ou Comissão de Conciliação Prévia.

PODER JUDICIÁRIO
JUSTIÇA DO TRABALHO
TRIBUNAL REGIONAL DO TRABALHO – 12ª REGIÃO

CERTIDÃO NEGATIVA DE AÇÕES TRABALHISTAS

000360

Nome: **Altermed Material Médico Hospitalar Ltda**

CNPJ: **00.802.002/0001-02**

Certifica-se, a pedido do(a) interessado(a), conforme pesquisa na base de dados de registros existentes no Sistema de Acompanhamento de Processos de 1º grau do TRT da 12ª Região (Santa Catarina), que, até a data de **09/10/2017**, não existe processo tramitando contra Altermed Material Médico Hospitalar Ltda (**NADA CONSTA**).

Certifica-se, ainda, que na presente pesquisa **não estão incluídos** os processos autuados no Sistema Processo Judicial Eletrônico - **PJe**, implantado em todas as Varas do Trabalho de Santa Catarina, **devendo o interessado dirigir-se** à respectiva Unidade Judiciária ou Central de Atendimento, para obtenção da certidão quanto a estas ações.

Informa-se, ainda, que a pesquisa dos registros foi realizada pelo **nome** ou **número do documento** informados pelo interessado nos campos referentes à entrada desta consulta. **A pesquisa pelo nome** garante apenas a **recuperação exata da grafia** constante nesta solicitação, não alcançando eventuais registros nos cadastros processuais em formato abreviado, nomes similares e fantasia.

Comunica-se, por fim, que são excluídas da consulta as Ações de Consignação em Pagamento (ACPG) e que a busca realizada retorna apenas processos não encerrados.

Certidão emitida em: **13/10/2017 às 13:51:14 h**

IMPORTANTE

A validade da presente certidão está condicionada à verificação de documento (CPF/CNPJ) que comprove a veracidade dos dados informados nessa consulta pelo interessado.

A autenticidade desta certidão, pode ser verificada informando o número de controle **2994598943** na opção "Verificar autenticidade de certidão emitida" disponível no endereço <http://www.trt12.jus.br/>, em "Serviços", na opção "Certidão Online".





13/10/2017 6619482

PODER JUDICIÁRIO
TRIBUNAL DE JUSTIÇA DO ESTADO DE SANTA CATARINA
Comarca de Rio do Sul

CERTIDÃO
FALÊNCIA, CONCORDATA E RECUPERAÇÃO JUDICIAL

CERTIDÃO Nº: 4738833

FOLHA: 1/1

000361

À vista dos registros cíveis constantes nos sistemas de informática do Poder Judiciário do Estado de Santa Catarina da Comarca de Rio do Sul, com distribuição anterior à data de 13/10/2017, verificou-se NADA CONSTAR em nome de:

ALTERMED MATERIAL MÉDICO HOSPITALAR LTDA, portador do CNPJ: 00.802.002/0001-02. *****

OBSERVAÇÕES:

- a) para a emissão desta certidão, foram considerados os normativos do Conselho Nacional de Justiça;
- b) os dados informados são de responsabilidade do solicitante e devem ser conferidos pelo interessado e/ou destinatário;
- c) a autenticidade deste documento poderá ser confirmada no endereço eletrônico <http://www.tjsc.jus.br/portal>, opção Certidões/Conferência de Certidão;
- d) para a Comarca da Capital, a pesquisa abrange os feitos em andamento do Foro Central, Eduardo Luz, Norte da Ilha, Fórum Bancário e Distrital do Continente;
- e) certidão é expedida em consonância com a Lei nº 11.101/2005, com a inclusão das classes extrajudiciais: 128 - Recuperação Extrajudicial e 20331 - Homologação de Recuperação Extrajudicial.

Certifico finalmente que esta certidão é isenta de custas.

Esta certidão foi emitida pela internet e sua validade é de 60 dias.

Rio do Sul, sábado, 14 de outubro de 2017.

PEDIDO Nº:

6619482



[Assinaturas manuscritas]



Prefeitura Municipal Rio do Sul - SC

Concede o presente

ALVARÁ DE LICENÇA PARA LOCALIZAÇÃO E FUNCIONAMENTO

À Empresa: ALTERMED MATERIAL MEDICO HOSPITALAR LTDA

Nome Fantasia:

CPF/CNPJ: 00.802.002/0001-02

Matriz

Insc. Mun.: 19313

Cad. Imob.: 10276

000362

End: ESTRADA BOA ESPERANCA

Nº 2320

Compl.:

Bairro: FUNDO CANOAS

Cidade: Rio do Sul

CEP: 89.163-554

Estado: SC

Atividade Principal: 0046.4/51.01	Comércio atacadista de instrumentos e materiais para uso médico, cirúrgico, hospitalar e de laboratórios
Secundária(s):	
0046.4/43.01	Comércio atacadista de medicamentos e drogas de uso humano
0033.1/21.02	Manutenção e reparação de aparelhos e instrumentos de medida, teste e controle
0049.3/02.01	Transporte rodoviário de carga, exceto produtos perigosos e mudanças, municipal
0049.3/02.02	Transporte rodoviário de carga, exceto produtos perigosos e mudanças, intermunicipal, interestadual e internacional
0046.4/51.03	Comércio atacadista de produtos odontológicos
0046.4/80.01	Comércio atacadista de cosméticos e produtos de perfumaria
0046.4/60.02	Comércio atacadista de produtos de higiene pessoal

Início das Atividades: 01/10/1995

Validade deste documento: INDETERMINADO

VALIDO POR PRAZO INDETERMINADO, ENQUANTO PERMANECEREM INALTERADAS AS CONDIÇÕES QUE DERAM CAUSA À SUA CONCESSÃO, CONFORME PARÁGRAFO ÚNICO DO ART. 1º DA LEI COMPLEMENTAR Nº 191/2008 DE 09 DE DEZEMBRO DE 2008.

Inscrição Municipal: 19313

Data emissão: 16/08/2017

Informações Complementares:

Responsável Técnico

Nome: LEANDRO HEINZ

CPF: 046.096.089-46

ESTE DOCUMENTO FOI EMITIDO APÓS ATENDIDA AS EXIGÊNCIAS DA LEGISLAÇÃO VIGENTE QUE VERSA SOBRE VIGILÂNCIA SANITÁRIA, MEIO AMBIENTE E POSTURAS.

CONSERVAR EM LOCAL VISÍVEL NO ESTABELECIMENTO

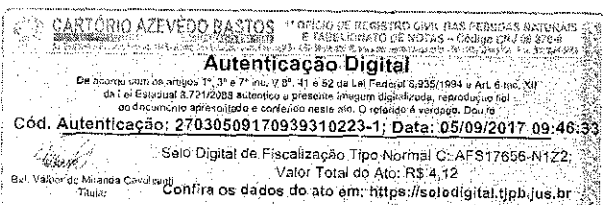
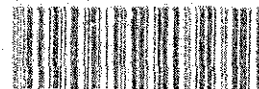
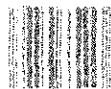

[Handwritten signatures]

REPÚBLICA FEDERATIVA DO BRASIL
ESTADO DA PARAÍBA
CARTÓRIO AZEVEDO BASTOS
FUNDADO EM 1888
PRIMEIRO REGISTRO CIVIL DE NASCIMENTO E ÓBITOS E PRIVATIVO DE CASAMENTOS, INTERDIÇÕES E TUTELAS DA COMARCA DE
JOÃO PESSOA

Av. Epitácio Pessoa, 1145 Bairro dos Estados 58030-00, João Pessoa PB
Tel.: (83) 3244-5404 / Fax: (83) 3244-5484
http://www.azevedobastos.not.br
E-mail: cartorio@azevedobastos.not.br



DECLARAÇÃO DE SERVIÇO DE AUTENTICAÇÃO DIGITAL

O Bel. Válber Azevêdo de Miranda Cavalcanti, Oficial do Primeiro Registro Civil de Nascimentos e Óbitos e Privativo de Casamentos, Interdições e Tutelas com atribuição de autenticar e reconhecer firmas da Comarca de João Pessoa Capital do Estado da Paraíba, em virtude de Lei, etc...

DECLARA para os devidos fins de direito que, o documento em anexo identificado individualmente em cada *Código de Autenticação Digital* ou na referida sequência, foi autenticados de acordo com as Legislações e normas vigentes¹.

DECLARO ainda que, para garantir transparência e segurança jurídica de todos os atos oriundos dos respectivos serviços de Notas e Registros do Estado da Paraíba, a Corregedoria Geral de Justiça editou o Provimento CGJPB Nº 003/2014, determinando a inserção de um código em todos os atos notoriais e registrais, assim, cada Selo Digital de Fiscalização Extrajudicial contém um código único (por exemplo: *Selo Digital: ABC12345-X1X2*) e dessa forma, cada autenticação processada pela nossa Serventia pode ser confirmada e verificada tantas vezes quanto for necessário através do site do Tribunal de Justiça do Estado da Paraíba, endereço <http://corregedoria.tjpb.jus.br/selo-digital/>

A autenticação digital do documento faz prova de que, na data e hora em que ela foi realizada, a empresa **ALTERMED MATERIAL MÉDICO HOSPITALAR LTDA** tinha posse de um documento com as mesmas características que foram reproduzidas na cópia autenticada, sendo da empresa **ALTERMED MATERIAL MÉDICO HOSPITALAR LTDA** a responsabilidade, única e exclusiva, pela idoneidade do documento apresentado a este Cartório.

Esta DECLARAÇÃO foi emitida em **05/09/2017 11:18:58 (hora local)** através do sistema de autenticação digital do Cartório Azevêdo Bastos, de acordo com o Art. 1º, 10º e seus §§ 1º e 2º da MP 2200/2001, como também, o documento eletrônico autenticado contendo o Certificado Digital do titular do Cartório Azevêdo Bastos, poderá ser solicitado diretamente a empresa **ALTERMED MATERIAL MÉDICO HOSPITALAR LTDA** ou ao Cartório pelo endereço de e-mail autentica@azevedobastos.not.br

Para informações mais detalhadas deste ato, acesse o site <https://autdigital.azevedobastos.not.br> e informe o *Código de Consulta desta Declaração*.

Código de Consulta desta Declaração: 811829

A consulta desta Declaração estará disponível em nosso site até **05/09/2018 09:46:37 (hora local)**.

¹**Código de Autenticação Digital:** 27030509170939310223-1

²**Legislações Vigentes:** Lei Federal nº 8.935/94, Lei Federal nº 10.406/2002, Medida Provisória nº 2200/2001, Lei Federal nº 13.105/2015, Lei Estadual nº 8.721/2008, Lei Estadual nº 10.132/2013 e Provimento CGJ N° 003/2014.

O referido é verdade, dou fé.

CHAVE DIGITAL

00005b1d734fd94f057f2d69fe6bc05b6cb46e9be736d031d9162637930631e778c0946b75127f95621506b4810c044a220c77af02f8ad8561b150d930
00ddf62a4525532f89f68b44080e5f7371b9f

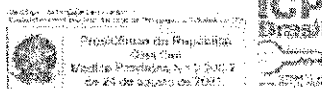



Prefeitura Municipal de Rio do Sul
 Secretaria Municipal de Saúde
 Diretoria de Vigilância Sanitária e
 Epidemiológica

ALVARÁ SANITÁRIO

Modalidade	Número	Série
02 - 14 - 10 - 10 de 2013	0817/2017	A

Razão Social: ALYERMED MATERIAL MEDICO HOSPITALAR LTDA

000363

CNPJ: 00.882.002/0001-02

Endereço: ESTRADA BOA ESPERANÇA, 2320
 Fátima, RIO DO SUL

Atividade: R.C. 101 - R.C. 101

Atividade: Comércio de Medicamentos Não Sujeitos a Controle Especial; Comércio de Medicamentos Sujeitos a Controle Especial; Comércio de Produtos e Saúde; Comércio de Cosméticos; Comércio de Suprimentos.

Responsável Técnico: Leandro Heinz - CRE SC 8479

Assinatura de Saúde:

ESTE DOCUMENTO DEVERÁ FICAR EXPOSTO EM
 LOCAL VISÍVEL AO PÚBLICO

HA

CARTEIRO AZEVEDO BASTOS - PÁG. 01 DE 01
 E-MAIL: carterio@azevedobastos.com.br
Autenticação Digital
 Cód. Autenticação: 27031906172332050111-1; Data: 19/06/2017 23:32:10
 Confira os dados do ato em: <https://seiedigital.fpb.jus.br>

REPÚBLICA FEDERATIVA DO BRASIL
ESTADO DA PARAÍBA
CARTÓRIO AZEVEDO BASTOS
FUNDADO EM 1888
PRIMEIRO REGISTRO CIVIL DE NASCIMENTO E ÓBITOS E PRIVATIVO DE CASAMENTOS, INTERDIÇÕES E TUTELAS DA COMARCA DE JOÃO PESSOA

Av. Epitácio Pessoa, 1145 Bairro dos Estados 58030-00, João Pessoa PB
Tel.: (83) 3244-5404 / Fax: (83) 3244-5484
<http://www.azevedobastos.not.br>
E-mail: cartorio@azevedobastos.not.br



DECLARAÇÃO DE SERVIÇO DE AUTENTICAÇÃO DIGITAL

O Bel. Valber Azevedo de Miranda Cavalcanti, Oficial do Primeiro Registro Civil de Nascimentos e Óbitos e Privativo de Casamentos, Interdições e Tutelas com atribuição de autenticar e reconhecer firmas da Comarca de João Pessoa Capital do Estado da Paraíba, em virtude de Lei, etc...

DECLARA para os devidos fins de direito que, o documento em anexo identificado individualmente em cada Código de Autenticação Digital¹ ou na referida sequência, foi autenticado de acordo com as Legislações e normas vigentes².

DECLARO ainda que, para garantir transparência e segurança jurídica de todos os atos oriundos dos respectivos serviços de Notas e Registros do Estado da Paraíba, a Corregedoria Geral de Justiça editou o Provimento CGJ/PB Nº 003/2014, determinando a inserção de um código em todos os atos notoriais e registrais, assim, cada Selo Digital de Fiscalização Extrajudicial contém um código único (por exemplo: Selo Digital: ABC12345-X1X2) e dessa forma, cada autenticação processada pela nossa Serventia pode ser confirmada e verificada tantas vezes quanto for necessário através do site do Tribunal de Justiça do Estado da Paraíba, endereço <http://corregedoria.tjpb.jus.br/selo-digital/>

A autenticação digital do documento faz prova de que, na data e hora em que ela foi realizada, a empresa ALTERMED MATERIAL MÉDICO HOSPITALAR LTDA tinha posse de um documento com as mesmas características que foram reproduzidas na cópia autenticada, sendo da empresa ALTERMED MATERIAL MÉDICO HOSPITALAR LTDA a responsabilidade, única e exclusiva, pela idoneidade do documento apresentado a este Cartório.

Esta DECLARAÇÃO foi emitida em 22/06/2017 08:25:57 (hora local) através do sistema de autenticação digital do Cartório Azevedo Bastos, de acordo com o Art. 1º, 10º e seus §§ 1º e 2º da MP 2200/2001, como também, o documento eletrônico autenticado contendo o Certificado Digital do titular do Cartório Azevedo Bastos, poderá ser solicitado diretamente a empresa ALTERMED MATERIAL MÉDICO HOSPITALAR LTDA ou ao Cartório pelo endereço de e-mail autentica@azevedobastos.not.br

Para informações mais detalhadas deste ato, acesse o site <https://autdigital.azevedobastos.not.br> e informe o Código de Controle da Autenticação Digital³.

A consulta desta Declaração estará disponível em nosso site até 21/08/2018 11:41:55 (hora local).

¹Código de Autenticação Digital: 27031906172332050111-1

²Legislações Vigentes: Lei Federal nº 8.935/94, Lei Federal nº 10.406/2002, Medida Provisória nº 2200/2001, Lei Federal nº 13.105/2015, Lei Estadual nº 8.721/2008, Lei Estadual nº 16.132/2013 e Provimento CGJ Nº 003/2014.

O referido é verdade, dou fe.

CHAVE DIGITAL

90005b1d734f894f0572d69f6bc05b87150b54069d1e61f1fc934c0b0dd15af2e4788b39e83c1dfdf94bd35817f81e220c77af02f6ad8561b150d93000ddff76b1d1a513f17b73cdf2cec25033544

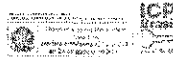

RECIBO DO PAGADOR

Bradesco | 237-2 |

PREFEITURA MUNICIPAL DE RIO DO SUL
 93.192-894/0001-06
 PÇA. 25 DE JULHO 1
 CENTRO 89100-000
 RIO DO SUL, SC

Referência: TVCM 2017
 Vencimento: 31/01/2017
 Valor: 250,45
 Valor em Dígitos: 0307190000-1
 Valor em Letras: 08.01700019278-6
 Valor em Dígitos: 3593045
 Valor em Letras: 250,45

ALTERMED MATERIAL MÉDICO HOSPITALAR LTDA
 CNPJ: 08.017.000/19278-6
 RUA: 25 DE JULHO, 1 - CENTRO - 89100-000 - RIO DO SUL, SC

Bradesco | 237-2 |

23790.36706 90170.001920 78009.000007 1 70560000025045

PREFERENCIALMENTE NA REDE BRADESCO OU BRADESCO EXPRESSO

PREFEITURA MUNICIPAL DE RIO DO SUL 851.194.574/0001-06

Parcela	DATA DO DOCUMENTO	Nº DO DOCUMENTO	EXPIRE DO DOCUMENTO	ALICIA	DATA DE PRODUÇÃO DO DOCUMENTO	Valor Nominal
UNICA	04/31/2017	3593045	OU	N	04/01/2017	08/01700019278-6
Valor em Dígitos	09	09	Moeda	RS	Quantidade	Valor
Valor em Letras						250,45

Valor em Letras: TVCM 2017 250,45

NÃO RECEBER APÓS O VENCIMENTO.
 Retirar nova Guia na Prefeitura ou através do Site: www.riodosul.sc.gov.br

ALTERMED MATERIAL MÉDICO HOSPITALAR LTDA
 CNPJ: 08.017.000/19278-6
 RUA: 25 DE JULHO, 1 - CENTRO - 89100-000 - RIO DO SUL, SC

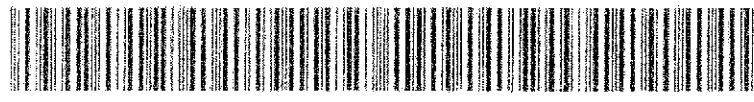

000364

Wagner de Paula

<https://app.br.com.br/imp/homeV2.br?tokenSessao=8c112006f12>



Boleto, Convênio e outros

21/01/2017 - BRASIL - 15:48:08
23790376 0034

CONTEÚDO DO PAGAMENTO DE TERCIDOS

CLIENTE: ALTERMED MATERIAL MEDICO
 ENDERECO: RUA 25 DE JULHO, 1 - CENTRO - 89100-000 - RIO DO SUL, SC
 CNPJ: 08.017.000/19278-6

VALOR DO PAGAMENTO: 250,45
 VALOR DO CONVÊNIO: 250,45

CONTRATO DE AQUISIÇÃO DE BENS
 0809 719 0001 - CONVENIO DE AQUISIÇÃO DE BENS
 CONDIÇÕES, INFORMAÇÕES E SERVIÇOS OPERACIONAIS

INFORMAÇÕES, REGULAMENTO E APROVEITAMENTO DO CONVÊNIO E BENS

CONDIÇÕES
 0809 719 0001
 NÃO OPERAÇÃO DE AQUISIÇÃO DE BENS

APRESENTAÇÃO E REGULAMENTO OPERACIONAL DO BEM
 0809 719 0001
 INFORMAÇÕES, REGULAMENTO, ENTREGA DO BEM

Tramitação realizada em sistema por 19/01/2017 08:56:47

CARTÓRIO AZEVEDO BASTOS - OFÍCIO DE REGISTRO CIVIL DAS PESSOAS NATURAIS E TABELIONATO DE NOTAR - CANTO: CANTO 2º ANDAR - RUA: RUA: 25 DE JULHO, 1 - CENTRO - 89100-000 - RIO DO SUL, SC

Autenticação Digital
 De acordo com os artigos 1º, 3º e 7º inc. V 8º, 41 e 52 da Lei Federal 8.934/1994 e Art. 6º Inc. XII da Lei Estadual 4.721/2008 autentico a presente imagem digitalizada, reprodução fiel do documento apresentado e conferido neste ato. O referido é verdade. Dou fé

Cód. Autenticação: 27031901170856440140-1 | Data: 19/01/2017 08:56:47

Selo Digital de Fiscalização Tipo Normal C. AEO46088-AWHX;
 Valor Total do Ato: R\$ 4,12
 Confira os dados do ato em: <https://sfeodigital.tjpb.jus.br>

Del. Vitório de Almeida Cavalcanti
 Tabelião

[Handwritten signature]

[Handwritten signature]

RECIBO DO PAGADOR

Bradesco | 237-2 |

Beneficiário
PREFEITURA MUNICIPAL DE RIO DO SUL
R. 102, 574-0001-36
PRACA DO DE JUIZES 1
CENTRO 91109-000
RIO DO SUL - SC

Beneficiário
TVS 2017
Emissão
31/05/2017 UNICA
Número do Documento
0587780000-1
Número de Controle
0901700014750-0
Valor do Documento
5586759
Valor do Documento
307,64

Empreendedor
ALTERMED MATERIAL MEDICO HOSPITALAR LTDA
CNPJ nº: 050785
CPF nº: 04.804.062-00/1-02
Cadastro: 18913

Bradesco | 237-2 | 23790.36706 90170.001474 50009.000006 3 71760000030764

Linha de Pagamento
PREFERENCIALMENTE NA REDE BRADESCO OU BRADESCO EXPRESSO

Data de Vencimento
31/05/2017

Número do Documento
0587780000-1

Operação	Data de Cobrança	Valor Original	Operação	Data de Processamento	Valor da Operação
UNICA	04/01/2017	5586759	OU	N	04/01/2017
Tipo de Documento		09	Categoria	RS	
Valor do Documento					307,64
Valor do Documento					307,64
NÃO RECEBER APÓS O VENCIMENTO. Retirar nova Guia na Prefeitura ou através do Site: www.ridosul.sc.gov.br					
TVS 2017					

Empreendedor
ALTERMED MATERIAL MEDICO HOSPITALAR LTDA
ESTRADA BOM ESPERANCA 2423 FUMIG CAMPES
05109-000 - RIO DO SUL - SC

Conta: 058785
CPF: 04.804.062-00/1-02
Cadastro: 18913



Banco do Brasil - Agência 237-2 - Rio de Janeiro - RJ

Banco do Brasil

<https://www.banco.com.br/bradesco/contas-salvos>



Banco do Brasil

11/01/2017 - BANCO DO BRASIL - 15.146.201
01202015

COMPROVANTE DE PAGAMENTO DE DEVEDOR

DEVEDOR: ALTERMED MATERIAL MEDICO HOSPITALAR LTDA
AGENCIA: 058785
CONTA: 050785
NÚMERO DO DOCUMENTO: 0587780000-1
VALOR DO DOCUMENTO: 307,64
VALOR COBRADO: 307,64
DATA DE VENCIMENTO: 31/05/2017

CONTA DE ALIMENTAÇÃO EM
C/da 10001 Capital de R\$ 100 milhões
0086 729 0001 Agência Legal Brasília
CONTA-CORR: Informações e Serviços: 0800-000000

SAC
0800 729 0001
Informações, reclamações e cancelamento de produtos e serviços

Com Agência
0800 729 0001
Horário de atendimento: Segunda a sexta, das 8h às 18h
Sábado das 8h às 12h. Não atende feriados e dias de carnaval.

Atendimento a Devedores e Titulares em todo Brasil
0800 729 0001
Informações, reclamações, cancelamento de cartões, outros produtos e serviços no Brasil.

Detalhamento em: <https://www.banco.com.br/bradesco/contas-salvos>

CARTORIO AZEVEDO BASTOS - OFÍCIO DE REGISTRO CIVIL DAS PESSOAS NATURAS E INDETERMINADO DE NÚMERO - Código CNJ 04.476-9

Autenticação Digital

De acordo com os artigos 1º, 3º e 7º inc. V 8º, 41 e 52 da Lei Federal 8.935/1994 e Art. 6º Inc. XII do Lei Estadual 8.721/2008 conferido a pessoa física digitalizada, reprodução fiel do documento apresentado e conferido neste ato. O referido é verdade. Dou fé.

Cód. Autenticação: 27031901170856440140-2. Data: 19/01/2017 08:56:47

Selo Digital de Fiscalização Tipo Normal C-AEO46087-RK7S;
Valor Total do Ato: R\$ 4,12
Confira os dados do ato em: <https://selodigital.tjpb.jus.br>

Bel. Valéria Miranda Cavalcanti
Tribal

REPÚBLICA FEDERATIVA DO BRASIL
ESTADO DA PARAÍBA
CARTÓRIO AZEVEDO BASTOS
FUNDADO EM 1888
PRIMEIRO REGISTRO CIVIL DE NASCIMENTO E ÓBITOS E PRIVATIVO DE CASAMENTOS,
INTERDIÇÕES E TUTELAS DA COMARCA DE JOÃO PESSOA

Av. Epitácio Pessoa, 1145 Bairro dos Estados 58030-00, João Pessoa PB
Tel.: (83) 3244-5404 / Fax: (83) 3244-5484
<http://www.azevedobastos.not.br>
E-mail: cartorio@azevedobastos.not.br



000365

CERTIDÃO DE AUTENTICAÇÃO DIGITAL

O Bel. Válber Azevêdo de Miranda Cavalcanti, Oficial do Primeiro Registro Civil de Nascimentos e Óbitos e Privativo de Casamentos, Interdições e Tutelas com atribuição de autenticar e reconhecer firmas da Comarca de João Pessoa Capital do Estado da Paraíba, em virtude etc...

Certifica com base na Lei 8935/94 - art. 7º - inc. V, que o(s) documento(s) em anexo é reprodução fiel do original que me foi apresentado e neste ato confirmo sua autenticidade através do Código de Controle e Autenticação abaixo.
O referido é verdade, dou fé.

Este documento foi emitido em 20/01/2017 às 07:13:51 (hora de Brasília).

CHAVE DIGITAL

00005b1d734fd94f057f2d69fe6bc05bcdd6333a98bed6b7f1c8d3e6e0b8f4693458c2691c4a739654e461797
6aea009220c77af02f8ad8561b150d93000dfff62867626df82f1c9fd9c95c18c19d5ce

A chave digital acima, garante que este documento foi gerado para ALTERMED MATERIAL MÉDICO HOSPITALAR LTDA e emitido através do site do Cartório Azevêdo Bastos, de acordo com a Legislação Federal em vigor Art 1º. e 10º. § 1º. da MP 2200/01.

Esta certidão tem a sua validade até: 20/01/2018 às 02:01:37 (Dia/Mês/Ano)

Código de Controle da Certidão: 638268

Código de Controle da Autenticação:

27031901170856440140-1 a 27031901170856440140-2

A autenticidade desta certidão poderá ser confirmada por qualquer pessoa e a qualquer momento através do site: <http://www.azevedobastos.not.br>

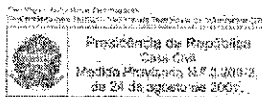

[Handwritten signatures]

**MOTIVO DO INDEFERIMENTO:**

Solicitação de Renovação petitionada após vencimento da autorização, contrariando a Lei 9.782/99. Deverá ser realizado novo pedido de concessão.

EMPRESA: GERALMED DISTRIBUIDORA DE MEDICAMENTOS LTDA
ENDEREÇO: R. BUENOS AIRES 242
BAIRRO: JD BOTANICO CEP: 90670130 - PORTO ALEGRE/RS
CNPJ: 11.391.664/0001-04

PROCESSO: 25351.267920/2011-93

MOTIVO DO INDEFERIMENTO:

Solicitação de Renovação petitionada após vencimento da autorização, contrariando a Lei 9.782/99. Deverá ser realizado novo pedido de concessão.

EMPRESA: TOPMEDLAR NUTRIÇÃO CLÍNICA E PRODUTOS HOSPITALARES LTDA - ME
ENDEREÇO: SETOR DE INDÚSTRIA E ABASTECIMENTO TRENCHO 04 LOTE 1180/1190/1200/1210 LOJA 03
BAIRRO: SIA CEP: 71200045 - BRASÍLIA/DF
CNPJ: 10.266.935/0001-78

PROCESSO: 25351.449243/2009-94

MOTIVO DO INDEFERIMENTO:

Solicitação de Renovação petitionada após vencimento da autorização, contrariando a Lei 9.782/99. Deverá ser realizado novo pedido de concessão.

EMPRESA: IDCALFARMA INDÚSTRIA E COMÉRCIO DE PRODUTOS FARMACÊUTICOS LTDA EPP
ENDEREÇO: RUA R-09 S/N, QUADRA 13-C, MÓDULO 07 E 08

BAIRRO: DAIA CEP: 75132065 - ANAPÓLIS/GO
CNPJ: 05.153.990/0001-11

PROCESSO: 25351.468155/2006-94

MOTIVO DO INDEFERIMENTO:

Solicitação de Renovação petitionada após vencimento da autorização, contrariando a Lei 9.782/99. Deverá ser realizado novo pedido de concessão.

EMPRESA: VIX COMÉRCIO DE PRODUTOS FARMACÊUTICOS E HOSPITALARES LTDA - ME
ENDEREÇO: RUA SERRA NEGRA, Nº 78
BAIRRO: PRAIA DO MORRO CEP: 29216560 - GUARAPARAVES
CNPJ: 14.832.887/0001-15

PROCESSO: 25351.195193/2012-95

MOTIVO DO INDEFERIMENTO:

Não apresentação de cópia autenticada da licença sanitária atualizada ou relatório de inspeção descrevendo a capacidade da empresa para a atividade de DISTRIBUIR MEDICAMENTO ESPECIAL, contrariando o disposto no artigo 2º, parágrafo 2º, Item II, parágrafo único, da Resolução RDC nº 204/2005.

EMPRESA: COMERCIAL CIRÚRGICA BRAMED LTDA
ENDEREÇO: RUA MANDAGUARI Nº 1787
BAIRRO: EMILIANO PERNETA CEP: 83325015 - PINHAIS/PR
CNPJ: 11.589.865/0001-51

PROCESSO: 25351.273375/2013-95

MOTIVO DO INDEFERIMENTO:

Não apresentação de cópia autenticada da licença sanitária atualizada ou relatório de inspeção descrevendo a capacidade da empresa para a atividade de distribuir medicamentos sujeitos a controle especial, contrariando o disposto no artigo 2º, parágrafo 2º, Item II, parágrafo único, da Resolução RDC nº 204/2005.

EMPRESA: SUPERMÉD COMÉRCIO E IMPORTAÇÃO DE PRODUTOS MÉDICOS E HOSPITALARES LTDA
ENDEREÇO: Av. 01, s/n, Qd. 16 Módulos 07/19 Galpao 05
BAIRRO: Polo Empresarial Goiás CEP: 74983115 - AFARECIDA GOIANÁ/GO
CP: 11.206.099/0001-07

PROCESSO: 25351.335807/2010-98

MOTIVO DO INDEFERIMENTO:

Solicitação de Renovação petitionada após vencimento da autorização, contrariando a Lei 9.782/99. Deverá ser realizado novo pedido de concessão.

EMPRESA: BRASFARMA COMÉRCIO DE MEDICAMENTOS LTDA
ENDEREÇO: RUA MARAVALLIO DELO 77
BAIRRO: MARIÁBIA CEP: 66623240 - BELÉM/PA
CNPJ: 00.799.666/0001-51

PROCESSO: 25000.019072/99-10

MOTIVO DO INDEFERIMENTO:

Solicitação de Renovação petitionada após vencimento da autorização, contrariando a Lei 9.782/99. Deverá ser realizado novo pedido de concessão.

EMPRESA: DIFROHL COMÉRCIAL IMPORTADORA E EXPORTADORA LTDA
ENDEREÇO: RUA MORON, 1854
BAIRRO: BOQUEIRÃO CEP: 09010035 - PASSO FUNDO/RS
CNPJ: 04.811.510/0001-02

PROCESSO: 25351.007336/00-81

MOTIVO DO INDEFERIMENTO:

Solicitação de Renovação petitionada após vencimento da autorização, contrariando a Lei 9.782/99. Deverá ser realizado novo pedido de concessão.

EMPRESA: JORGE BATISTA E CIA LTDA
ENDEREÇO: RUA BURITI DOS LOPES, 399
BAIRRO: SÃO PEDRO CEP: 64919480 - TERESINA/PI
CNPJ: 07.222.185/0001-09

PROCESSO: 25000.024107/98-61

MOTIVO DO INDEFERIMENTO:

Solicitação de Renovação petitionada após vencimento da autorização, contrariando a Lei 9.782/99. Deverá ser realizado novo pedido de concessão.

EMPRESA: R.C. LOG Logística e Transporte Ltda
ENDEREÇO: VP LT 01 QD 15 módulos 01 e 02
BAIRRO: DAIA CEP: 75132030 - ANAPÓLIS/GO
CNPJ: 10.213.051/0001-55

PROCESSO: 25351.479890/2014-01

MOTIVO DO INDEFERIMENTO:

Não apresentação de cópia autenticada da licença sanitária atualizada ou relatório de inspeção descrevendo a capacidade da empresa para a atividade de distribuição de produtos farmacêuticos sujeitos a controle especial, contrariando o disposto no artigo 2º, parágrafo 2º, Item II, parágrafo único, da Resolução RDC nº 204/2005.

EMPRESA: MIX SEPT ROSADO CEP: 59051630 - NATAL/RN
CNPJ: 02.800.123/0001-98

PROCESSO: 25351.023808/00-78

MOTIVO DO INDEFERIMENTO:

Solicitação de Renovação petitionada após vencimento da autorização, contrariando a Lei 9.782/99. Deverá ser realizado novo pedido de concessão.

EMPRESA: UNICON PRODUTOS HOSPITALARES LTDA
ENDEREÇO: SAAN QD 02 LOTE 205
BAIRRO: SAAN CEP: 70632200 - BRASÍLIA/DF
CNPJ: 38.054.979/0001-53

PROCESSO: 25000.032126/06-17

MOTIVO DO INDEFERIMENTO:

Não apresentação de cópia autenticada da licença sanitária atualizada ou relatório de inspeção descrevendo a capacidade da empresa para a execução de atividade de relacionamento a substâncias sujeitas ao controle especial, contrariando o disposto no artigo 2º, parágrafo 2º, Item II, parágrafo único, da Resolução RDC nº 204/2005.

EMPRESA: COSTA CAMARGO COMÉRCIO DE PRODUTOS HOSPITALARES LTDA ME
ENDEREÇO: RUA JUIZ ALEXANDRE MARTINS DE CASTRO FILHO, Nº 08
BAIRRO: ITAPOÁ CEP: 29101800 - VILA VELHA/ES
CNPJ: 36.325.157/0001-34

PROCESSO: 25000.028977/98-54

MOTIVO DO INDEFERIMENTO:

Não apresentação de cópia autenticada da licença sanitária atualizada ou relatório de inspeção descrevendo a capacidade da empresa para as atividades de DISTRIBUIR E TRANSPORTAR MEDICAMENTO ESPECIAL, contrariando o disposto no artigo 2º, parágrafo 2º, Item II, parágrafo único, da Resolução RDC nº 204/2005.

EMPRESA: MEDMAX DISTRIBUIDORA EIRELI
ENDEREÇO: RUA VALDEMAR STANZANI, Nº 03
BAIRRO: SÃO FRANCISCO DE ASSIS CEP: 29317431 - CA-CRÓBIRO DE ITAPEMIRIM/MS
CNPJ: 02.803.574/0001-19

PROCESSO: 25351.016997/00-34

MOTIVO DO INDEFERIMENTO: Solicitação de Renovação petitionada após vencimento da autorização, contrariando a Lei 9.782/99. Deverá ser realizado novo pedido de concessão.

EMPRESA: Macromed Comercio de Material Medico e Hospitalar Ltda
ENDEREÇO: Av. Sete de Setembro 1210
BAIRRO: Centro CEP: 0912010 - DIADEMA/SP
CNPJ: 53.246.997/0001-20

PROCESSO: 25351.010458/00-17

MOTIVO DO INDEFERIMENTO:

Solicitação de Renovação petitionada após vencimento da autorização, contrariando a Lei 9.782/99. Deverá ser realizado novo pedido de concessão.

EMPRESA: DISTRIBUIÇÃO DE MEDICAMENTOS PAMED LTDA
ENDEREÇO: AVENIDA PASTEUR, Nº 184
BAIRRO: URCA CEP: 22290240 - RIO DE JANEIRO/RJ
CNPJ: 02.424.344/0001-53

PROCESSO: 1476399

MOTIVO DO INDEFERIMENTO:

Não apresentação de cópia Documentação emitida pela Autoridade Sanitária Competente, descrevendo a capacidade da empresa para executar a atividade de relacionamento a substâncias sujeitas ao controle especial, contrariando o disposto no artigo 2º, parágrafo 2º, Item II, parágrafo único, da Resolução RDC nº 204/2005.

EMPRESA: REZENDE PRODUTOS FARMACÊUTICOS LTDA
ENDEREÇO: RUA CHRISTINA MARIA ASSIS, Nº 175
BAIRRO: CALIFORNIA CEP: 30855449 - BELO HORIZONTE/MG
CNPJ: 08.515.410/0001-07

PROCESSO: 25351.022925/00-66

MOTIVO DO INDEFERIMENTO:

Solicitação de Renovação petitionada após vencimento da autorização, contrariando a Lei 9.782/99. Deverá ser realizado novo pedido de concessão.

EMPRESA: FARMACO LTDA
ENDEREÇO: AV SANTOS DUMONT - 300 - ESQUINA COM RUA 02 LOTE 002 - QUADRA Z-3
BAIRRO: LOTEAMENTO CHACARA 20-A CEP: 77818010 - ARAQUAÍANA/TO
CNPJ: 00.075.293/0001-07

PROCESSO: 25351.022709/00-63

MOTIVO DO INDEFERIMENTO:

Solicitação de Renovação petitionada após vencimento da autorização, contrariando a Lei 9.782/99. Deverá ser realizado novo pedido de concessão.

EMPRESA: F. CARDOSO & CIA LTDA
ENDEREÇO: AVENIDA ALMIRANTE BARROSO, Nº 750
BAIRRO: MARCO CEP: 66095020 - BELÉM/PA
CNPJ: 04.949.905/0001-63

PROCESSO: 25000.011808/98-11

MOTIVO DO INDEFERIMENTO:

Solicitação de Renovação petitionada após vencimento da autorização, contrariando a Lei 9.782/99. Deverá ser realizado novo pedido de concessão.

EMPRESA: CORDEIRO COMÉRCIO DE PRODUTOS FARMACÊUTICOS LTDA
ENDEREÇO: RUA JURACY MAGALHÃES, 1146
BAIRRO: ESTAÇÃO NOVA CEP: 44055050 - FEIRA DE SANTANA/BA
CNPJ: 05.832.256/0001-80

PROCESSO: 25351.018908/01-66

MOTIVO DO INDEFERIMENTO:

Solicitação de Renovação petitionada após vencimento da autorização, contrariando a Lei 9.782/99. Deverá ser realizado novo pedido de concessão.

EMPRESA: UNICON PRODUTOS HOSPITALARES LTDA
ENDEREÇO: SAAN QD 02 LOTE 205
BAIRRO: SAAN CEP: 70632200 - BRASÍLIA/DF
CNPJ: 38.054.979/0001-53

PROCESSO: 25000.032126/06-17

MOTIVO DO INDEFERIMENTO:

Solicitação de Renovação petitionada após vencimento da autorização, contrariando a Lei 9.782/99. Deverá ser realizado novo pedido de concessão.

EMPRESA: CIRURGICA BEZEIRA DISTRIBUIDORA LTDA
ENDEREÇO: RUA SÃO JOSE 1523
BAIRRO: MIX SEPT ROSADO CEP: 59051630 - NATAL/RN
CNPJ: 02.800.123/0001-98

PROCESSO: 25351.023808/00-78

MOTIVO DO INDEFERIMENTO:

Não apresentação de cópia autenticada da licença sanitária atualizada ou relatório de inspeção descrevendo a capacidade da empresa para a execução de atividade de relacionamento a substâncias sujeitas ao controle especial, contrariando o disposto no artigo 2º, parágrafo 2º, Item II, parágrafo único, da Resolução RDC nº 204/2005.

EMPRESA: COSTA CAMARGO COMÉRCIO DE PRODUTOS HOSPITALARES LTDA ME
ENDEREÇO: RUA JUIZ ALEXANDRE MARTINS DE CASTRO FILHO, Nº 08
BAIRRO: ITAPOÁ CEP: 29101800 - VILA VELHA/ES
CNPJ: 36.325.157/0001-34

PROCESSO: 25000.028977/98-54

MOTIVO DO INDEFERIMENTO:

Não apresentação de cópia autenticada da licença sanitária atualizada ou relatório de inspeção descrevendo a capacidade da empresa para as atividades de DISTRIBUIR E TRANSPORTAR MEDICAMENTO ESPECIAL, contrariando o disposto no artigo 2º, parágrafo 2º, Item II, parágrafo único, da Resolução RDC nº 204/2005.

EMPRESA: MERCANTIL FARMED LTDA
ENDEREÇO: ROD RAPOSO TAVARES, SN KM 20,5 VIA ARTERIAL, SUL 15 SUB DO BUTANTA BLOCO A MÓDULO 1908 A MÓDULO 1010
BAIRRO: BUTANTA CEP: 05577500 - SÃO PAULO/SP
CNPJ: 46.642.367/0001-62

PROCESSO: 25000.010961/99-85

MOTIVO DO INDEFERIMENTO:

Solicitação de Renovação petitionada após vencimento da autorização, contrariando a Lei 9.782/99. Deverá ser realizado novo pedido de concessão.

EMPRESA: MK PRODUTOS MÉDICOS HOSPITALARES LTDA
ENDEREÇO: RUA PORTUGUESA, Nº 455
BAIRRO: PARTENON CEP: 90650120 - PORTO ALEGRE/RS
CNPJ: 00.411.441/0001-86

PROCESSO: 25025.028750/99-39

MOTIVO DO INDEFERIMENTO:

Solicitação de Renovação petitionada após vencimento da autorização, contrariando a Lei 9.782/99. Deverá ser realizado novo pedido de concessão.

Não apresentação de cópia autenticada da licença sanitária atualizada ou relatório de inspeção descrevendo a capacidade da empresa para as atividades de DISTRIBUIR E TRANSPORTAR MEDICAMENTO ESPECIAL, contrariando o disposto no artigo 2º, parágrafo 2º, Item II, parágrafo único, da Resolução RDC nº 204/2005.

EMPRESA: MERCANTIL FARMED LTDA
ENDEREÇO: ROD RAPOSO TAVARES, SN KM 20,5 VIA ARTERIAL, SUL 15 SUB DO BUTANTA BLOCO A MÓDULO 1908 A MÓDULO 1010
BAIRRO: BUTANTA CEP: 05577500 - SÃO PAULO/SP
CNPJ: 46.642.367/0001-62

PROCESSO: 25000.010961/99-85

MOTIVO DO INDEFERIMENTO:

Solicitação de Renovação petitionada após vencimento da autorização, contrariando a Lei 9.782/99. Deverá ser realizado novo pedido de concessão.

EMPRESA: MK PRODUTOS MÉDICOS HOSPITALARES LTDA
ENDEREÇO: RUA PORTUGUESA, Nº 455
BAIRRO: PARTENON CEP: 90650120 - PORTO ALEGRE/RS
CNPJ: 00.411.441/0001-86

PROCESSO: 25025.028750/99-39

MOTIVO DO INDEFERIMENTO:

Solicitação de Renovação petitionada após vencimento da autorização, contrariando a Lei 9.782/99. Deverá ser realizado novo pedido de concessão.

RESOLUÇÃO - RE Nº 3.225 DE 29 DE AGOSTO DE 2014

A Superintendente Substituta de Inspeção Sanitária no uso de suas atribuições legais conferidas pela Portaria nº 1.021, de 18 de junho de 2014, tendo em vista o disposto no art. 108 e no inciso I, § 1º do art. 6º do Regulamento Interno aprovado nos termos do Anexo I da Portaria nº 650 de 29 de maio de 2014, publicada no DOU de 2 de junho de 2014 e anos anteriores,

considerando o art. 5º da Lei nº 6.360, de 23 de setembro de 1976, bem como o inciso VII, do art. 7º da Lei nº 9.782, de 26 de outubro de 1999,

Art. 1º Conceder Autorização de Funcionamento para Empresas de Medicamentos e de Insumos Farmacêuticos, constantes do Anexo desta Resolução.

SIMONE DE OLIVEIRA REIS ROBERTO
ANEXO

EMPRESA: EDINILDO BARBOSA BEZERRA - EPP
ENDEREÇO: AVENIDA ZEFERINO GALVAO, 515
BAIRRO: CENTRO CEP: 36506410 - ARCOVERDE/PE
PROCESSO: 25351.146715/2014-01 AUTORIZA/MS: 1.1415.7

ATIVIDADE/CLASSE
ARMAZENAR: MEDICAMENTO
DISTRIBUIR: MEDICAMENTO
EXPEDIR: MEDICAMENTO

EMPRESA: MAHLA MEDICAMENTOS LTDA
ENDEREÇO: RUA PROFESSOR OSWALDO MIRANDA PEREIRA, 322
BAIRRO: JARDIM LUNA CEP: 58033410 - JOÃO PESSOA/PB
CNPJ: 09.613.374/0001-57

PROCESSO: 25351.479947/2014-01 AUTORIZA/MS: 1.1144.7
ATIVIDADE/CLASSE
ARMAZENAR: MEDICAMENTO
DISTRIBUIR: MEDICAMENTO
EXPEDIR: MEDICAMENTO

EMPRESA: RCA COMÉRCIO E REPRESENTAÇÃO DE MEDICAMENTOS PRODUTOS HOSPITALARES E PERFUMARIA LTDA
ENDEREÇO: RUA CARMO DA CACHOEIRA Nº 217, LOJA 01
BAIRRO: SALGADO FILHO CEP: 50550370 - BELO HORIZONTE/MG
CNPJ: 11.655.531/0001-39

PROCESSO: 25351.479890/2014-01 AUTORIZA/MS: 1.1142.5
ATIVIDADE/CLASSE
ARMAZENAR: INSUMOS FARMACÊUTICOS/MEDICAMENTO
DISTRIBUIR: INSUMOS FARMACÊUTICOS/MEDICAMENTO
EXPEDIR: INSUMOS FARMACÊUTICOS/MEDICAMENTO

EMPRESA: RAGUIGUHS ARTIGOS MÉDICOS LTDA ME
ENDEREÇO: RUA ROGÉRIO HERMITA CALVO, 125A
BAIRRO: JARDIM SAPOEMBA CEP: 03976160 - SÃO PAULO/SP
CNPJ: 12.495.034/0001-53

PROCESSO: 25351.490116/2014-02 AUTORIZA/MS: 1.1144.8
ATIVIDADE/CLASSE
ARMAZENAR: MEDICAMENTO
DISTRIBUIR: MEDICAMENTO
EXPEDIR: MEDICAMENTO

EMPRESA: lima e pauco comércio de produtos farmacêuticos ltda
ENDEREÇO: Bairro francês de oliveira, 120
BAIRRO: torre CEP: 50710210 - RECIFE/PE
CNPJ: 13.126.929/0001-03

PROCESSO: 25351.260037/2014-03 AUTORIZA/MS: 1.11283.1
ATIVIDADE/CLASSE
ARMAZENAR: MEDICAMENTO
DISTRIBUIR: MEDICAMENTO
EXPEDIR: MEDICAMENTO

EMPRESA: R.C. LOG Logística e Transporte Ltda
ENDEREÇO: VP LT 01 QD 15 módulos 01 e 02
BAIRRO: DAIA CEP: 75132030 - ANAPÓLIS/GO
CNPJ: 10.213.051/0001-55

PROCESSO: 25351.479890/2014-01 AUTORIZA/MS: 1.1142.5

EMPRESA: UNICON PRODUTOS HOSPITALARES LTDA
ENDEREÇO: SAAN QD 02 LOTE 205
BAIRRO: SAAN CEP: 70632200 - BRASÍLIA/DF
CNPJ: 38.054.979/0001-53

PROCESSO: 25000.032126/06-17

EMPRESA: CIRURGICA BEZEIRA DISTRIBUIDORA LTDA
ENDEREÇO: RUA SÃO JOSE 1523
BAIRRO: MIX SEPT ROSADO CEP: 59051630 - NATAL/RN
CNPJ: 02.800.123/0001-98

PROCESSO: 25351.023808/00-78

EMPRESA: COSTA CAMARGO COMÉRCIO DE PRODUTOS HOSPITALARES LTDA ME
ENDEREÇO: RUA JUIZ ALEXANDRE MARTINS DE CASTRO FILHO, Nº 08
BAIRRO: ITAPOÁ CEP: 29101800 - VILA VELHA/ES
CNPJ: 36.325.157/0001-34

PROCESSO: 25000.028977/98-54

EMPRESA: MERCANTIL FARMED LTDA
ENDEREÇO: ROD RAPOSO TAVARES, SN KM 20,5 VIA ARTERIAL, SUL 15 SUB DO BUTANTA BLOCO A MÓDULO 1908 A MÓDULO 1010
BAIRRO: BUTANTA CEP: 05577500 - SÃO PAULO/SP
CNPJ: 46.642.3



EMPRESA: BRANET GESTÃO DE LOGÍSTICA EM SAÚDE LTDA.
ENDEREÇO: RUA SIMEÃO ESMERALDINO DE MENEZES, Nº 400, SALA 31 - UNIPARQUE
BAIRRO: DEHON CEP: 88704090 - TUBARÃO/SC
CNPJ: 02.630.826/0001-60
PROCESSO: 25351.423116/2014-52 AUTORIZ/MS: 1.11318.2
ATIVIDADE/CLASSE
TRANSPORTAR: MEDICAMENTO
EMPRESA: RIBEIRO ERRE - COMERCIO E REPRESENTAÇÕES LTDA
ENDEREÇO: RUA ARMANDO VIEIRA DA SILVA, Nº 51, APEA-DOURO
BAIRRO: FÁTIMA CEP: 65030130 - SÃO LUÍSA
CNPJ: 23.612.765/0001-88
PROCESSO: 25351.467366/2014-35 AUTORIZ/MS: 1.11342.4
ATIVIDADE/CLASSE
ARMAZENAR: MEDICAMENTO
DISTRIBUIR: MEDICAMENTO
EXPEDIR: MEDICAMENTO
EMPRESA: DENTAL E CIRÚRGICA BEBEDOURO LTDA EPP
ENDEREÇO: RUA TOBIAS LIMA, Nº 730
BAIRRO: CENTRO CEP: 14700400 - BEBEDOURO/SP
CNPJ: 65.983.541/0001-61
PROCESSO: 25351.329988/2014-36 AUTORIZ/MS: 1.11344.1
ATIVIDADE/CLASSE
ARMAZENAR: MEDICAMENTO
DISTRIBUIR: MEDICAMENTO
EXPEDIR: MEDICAMENTO
EMPRESA: GENOMIMA LABORATORIES DO BRASIL LTDA
ENDEREÇO: Av. Alfredo Egídio de Souza Azeiteira, nº 75, Conjunto 12
BAIRRO: Clínicara Santo Antônio CEP: 04726170 - SÃO PAULO/SP
CNPJ: 09.080.907/0001-82
PROCESSO: 25351.475534/2014-36 AUTORIZ/MS: 1.11398.9
ATIVIDADE/CLASSE
ARMAZENAR: MEDICAMENTO
DISTRIBUIR: MEDICAMENTO
EXPEDIR: MEDICAMENTO
EMPRESA: DISTRIBUIDORA DE PRODUTOS FARMACÉUTICOS VALLE MED LTDA - EPP
ENDEREÇO: RUA JOAQUIM FERREIRA JUNIOR Nº 530
BAIRRO: PARQUE PRIMAVERA CEP: 12630000 - CACHOEIRA PAULISTA/SP
CNPJ: 19.805.900/0001-34
PROCESSO: 25351.494666/2014-37 AUTORIZ/MS: 1.11468.1
ATIVIDADE/CLASSE
ARMAZENAR: MEDICAMENTO
DISTRIBUIR: MEDICAMENTO
EXPEDIR: MEDICAMENTO
EMPRESA: Biodiversite do Brasil Distribuidora de Insumos Cosméticos e Farmacêuticos Ltda - ME
ENDEREÇO: Rua Pedro Botelho de Rezende, 2427
BAIRRO: Jd Burle Marx CEP: 86047780 - LONDRINA/PR
CNPJ: 10.928.288/0001-12
PROCESSO: 25351.340510/2014-37 AUTORIZ/MS: 1.11527.4
ATIVIDADE/CLASSE
ARMAZENAR: INSUMOS FARMACÉUTICOS
EXPEDIR: INSUMOS FARMACÉUTICOS
FRACIONAR: INSUMOS FARMACÉUTICOS
EMPRESA: FLORES E ERVAS COMÉRCIO FARMACÉUTICO LTDA EPP
ENDEREÇO: ESTRADA VICENTE BELLINI, 175
BAIRRO: CONCEIÇÃO CEP: 13427223 - PIRACABA/SP
CNPJ: 00.602.210/0001-50
PROCESSO: 25351.475506/2014-39 AUTORIZ/MS: 1.11419.1
ATIVIDADE/CLASSE
ARMAZENAR: INSUMOS FARMACÉUTICOS
DISTRIBUIR: INSUMOS FARMACÉUTICOS
EXPEDIR: INSUMOS FARMACÉUTICOS
EMPRESA: C. A. D NASCIMENTO ERELI - EPP
ENDEREÇO: RUA 24 DE JANEIRO, Nº 1933/A
BAIRRO: MACAUBA CEP: 64016903 - TERESINA/PI
CNPJ: 04.282.320/0001-32
PROCESSO: 25351.474241/2014-40 AUTORIZ/MS: 1.11381.9
ATIVIDADE/CLASSE
ARMAZENAR: MEDICAMENTO
DISTRIBUIR: MEDICAMENTO
EXPEDIR: MEDICAMENTO
EMPRESA: Contavix Análises Gerais Ltda
ENDEREÇO: ROD BR 101, 2800
BAIRRO: Salgueiros CEP: 88311600 - ITAJAÍ/SC
CNPJ: 13.233.437/0001-17
PROCESSO: 25351.346555/2014-43 AUTORIZ/MS: 1.11020.1
ATIVIDADE/CLASSE
ARMAZENAR: INSUMOS FARMACÉUTICOS
EXPEDIR: INSUMOS FARMACÉUTICOS
EMPRESA: 1000MEDIC DISTRIBUIDORA IMPORTADORA EXPORTADORA DE MEDICAMENTOS LTDA
ENDEREÇO: RUA PEDRO RAMOS DE MELLO, Nº 474
BAIRRO: CENTRO CEP: 85591250 - PATO BRANCO/PR
CNPJ: 05.993.698/0001-07
PROCESSO: 25351.484503/2014-44 AUTORIZ/MS: 1.11425.1
ATIVIDADE/CLASSE
ARMAZENAR: MEDICAMENTO
DISTRIBUIR: MEDICAMENTO
EXPEDIR: MEDICAMENTO
EMPRESA: TI COMÉRCIO E REPRESENTAÇÕES LTDA EPP
ENDEREÇO: Av. Cotelora A, nº 1130 Conj: Marcos Freire II

BAIRRO: Taiococa CEP: 49160000 - NOSSA SENHORA DO SOCORRO/SE
CNPJ: 16.451.429/0001-35
PROCESSO: 25351.491114/2014-45 AUTORIZ/MS: 1.11463.2
ATIVIDADE/CLASSE
ARMAZENAR: INSUMOS FARMACÉUTICOS/MEDICAMENTO
DISTRIBUIR: INSUMOS FARMACÉUTICOS/MEDICAMENTO
EXPEDIR: INSUMOS FARMACÉUTICOS/MEDICAMENTO
EMPRESA: DISLAB DISTRIBUIDORA DE PRODUTOS FARMACÉUTICOS LTDA - EPP
ENDEREÇO: AVENIDA GENERAL AUGUSTO SOARES DOS SANTOS, Nº 221
BAIRRO: JARDIM INDUSTRIAL LAGOINHA CEP: 14095240 - RIBEIRÃO PRETO/SP
CNPJ: 10.877.246/0001-08
PROCESSO: 25351.455569/2014-47 AUTORIZ/MS: 1.11331.6
ATIVIDADE/CLASSE
ARMAZENAR: MEDICAMENTO
DISTRIBUIR: MEDICAMENTO
EXPEDIR: MEDICAMENTO
EMPRESA: CIRURGICA BIOMÉDICA LTDA - ME
ENDEREÇO: AV. ROBERT KOCH, Nº 669
BAIRRO: VILA OPERÁRIA CEP: 86038350 - LONDRINA/PR
CNPJ: 11.215.901/0001-17
PROCESSO: 25351.477606/2014-48 AUTORIZ/MS: 1.11410.9
ATIVIDADE/CLASSE
ARMAZENAR: MEDICAMENTO
DISTRIBUIR: MEDICAMENTO
EXPEDIR: MEDICAMENTO
EMPRESA: G. GUTUZZO & CIA LTDA
ENDEREÇO: AVENIDA FERNANDO OSÓRIO Nº 4183
BAIRRO: TRÊS VENDAS CEP: 96065000 - PELOTAS/RS
CNPJ: 87.651.345/0001-93
PROCESSO: 25351.487906/2014-51 AUTORIZ/MS: 1.11448.1
ATIVIDADE/CLASSE
ARMAZENAR: MEDICAMENTO
DISTRIBUIR: MEDICAMENTO
EXPEDIR: MEDICAMENTO
EMPRESA: CORELI DISTRIBUIDORA DE MEDICAMENTOS LTDA EPP
ENDEREÇO: AVENIDA MARANHÃO, Nº 269
BAIRRO: CENTRO CEP: 64801910 - TERESINA/PI
CNPJ: 05.805.429/0001-70
PROCESSO: 25351.475503/2014-51 AUTORIZ/MS: 1.11400.4
ATIVIDADE/CLASSE
ARMAZENAR: MEDICAMENTO
DISTRIBUIR: MEDICAMENTO
EXPEDIR: MEDICAMENTO
EMPRESA: DENTAL PERBONI LTDA
ENDEREÇO: ALAMEDA DR. MURICY, 340
BAIRRO: CENTRO CEP: 89010120 - CURITIBA/PR
CNPJ: 76.150.697/0001-09
PROCESSO: 25351.474286/2014-52 AUTORIZ/MS: 1.11382.2
ATIVIDADE/CLASSE
ARMAZENAR: MEDICAMENTO
DISTRIBUIR: MEDICAMENTO
EXPEDIR: MEDICAMENTO
EMPRESA: DISMATER DISTRIBUIDORA DE MAT. HOSPITALARES LTDA
ENDEREÇO: RUA MINERVA 121
BAIRRO: CAICARA CEP: 30720580 - BELO HORIZONTE/MG
CNPJ: 64.265.747/0001-54
PROCESSO: 25351.466729/2014-53 AUTORIZ/MS: 1.11361.0
ATIVIDADE/CLASSE
ARMAZENAR: MEDICAMENTO
DISTRIBUIR: MEDICAMENTO
EXPEDIR: MEDICAMENTO
EMPRESA: J.M.C. DISTRIBUIDORA DE MEDICAMENTOS LTDA - EPP
ENDEREÇO: RUA ARNALDO DOMINGOS MOTA
BAIRRO: EL DORADO CEP: 12338572 - SÃO JOSÉ DOS CAMPOS/SP
CNPJ: 18.966.338/0001-68
PROCESSO: 25351.463472/2014-56 AUTORIZ/MS: 1.11239.0
ATIVIDADE/CLASSE
ARMAZENAR: MEDICAMENTO
DISTRIBUIR: MEDICAMENTO
EXPEDIR: MEDICAMENTO
EMPRESA: MULTLOG TRANSPORTES E LOGÍSTICA LTDA
ENDEREÇO: RUA ITACARE, Nº 156
BAIRRO: IMBIRIBEIRA CEP: 51200100 - RECIFE/PE
CNPJ: 05.338.668/0001-67
PROCESSO: 25351.469743/2014-57 AUTORIZ/MS: 1.11328.7
ATIVIDADE/CLASSE
TRANSPORTAR: MEDICAMENTO
EMPRESA: paracense distribuidora de medicamentos ltda me
ENDEREÇO: fátia 21, quadra 10, lote 06
BAIRRO: nova mirim CEP: 68505240 - MARABÁ/PA
CNPJ: 10.514.737/0001-86
PROCESSO: 25351.484499/2014-61 AUTORIZ/MS: 1.11423.4
ATIVIDADE/CLASSE
ARMAZENAR: MEDICAMENTO
DISTRIBUIR: MEDICAMENTO
EXPEDIR: MEDICAMENTO
EMPRESA: MANDALA BRASIL IMPORTAÇÃO E DISTRIBUIÇÃO DE PRODUTO MÉDICO HOSPITALAR LTDA
ENDEREÇO: Av. Horácio Raccanello Filho nº 5570, salas 1201, 1202 e 502, Ed. São Boato
BAIRRO: Zona 07 CEP: 87020035 - MARINGÁ/PR
CNPJ: 09.117.476/0001-81

PROCESSO: 25351.242649/2014-61 AUTORIZ/MS: 1.10965.1
ATIVIDADE/CLASSE
ARMAZENAR: MEDICAMENTO
DISTRIBUIR: MEDICAMENTO
EXPEDIR: MEDICAMENTO
IMPORTAR: MEDICAMENTO
EMPRESA: NIG LOG - DISTRIBUIÇÃO E LOGÍSTICA LTDA
ENDEREÇO: Rua Antônio Domingos Passar, 215
BAIRRO: Bebedouro CEP: 13700000 - GUAXUPÉ/MG
CNPJ: 11.493.748/0001-23
PROCESSO: 25351.477332/2014-63 AUTORIZ/MS: 1.11395.8
ATIVIDADE/CLASSE
ARMAZENAR: MEDICAMENTO
DISTRIBUIR: MEDICAMENTO
EXPEDIR: MEDICAMENTO
EMPRESA: ALTERNIED MATERIAL MÉDICO HOSPITALAR LTDA
ENDEREÇO: ESTRADA BOA ESPERANÇA, Nº 2320
BAIRRO: FUNDO CANOAS CEP: 89160000 - RIO DO SUL/SC
CNPJ: 00.802.002/0001-02
PROCESSO: 25351.458512/2014-66 AUTORIZ/MS: 1.11240.1
ATIVIDADE/CLASSE
ARMAZENAR: MEDICAMENTO
DISTRIBUIR: MEDICAMENTO
EXPEDIR: MEDICAMENTO
EMPRESA: PRODUTOS MÉDICOS HOSPITALARES LTDA - ME
ENDEREÇO: AV. FILADELFA 1942 LOTE 04 QUADRA 02
BAIRRO: JARDIM ITAÍTAIA CEP: 77813410 - ARAGUAINA/TO
CNPJ: 09.497.984/0001-32
PROCESSO: 25351.487879/2014-67 AUTORIZ/MS: 1.11435.6
ATIVIDADE/CLASSE
ARMAZENAR: MEDICAMENTO
DISTRIBUIR: MEDICAMENTO
EXPEDIR: MEDICAMENTO
EMPRESA: ANTONIO WILLIAN COSTA
ENDEREÇO: AVENIDA JAGUARARI, Nº 2512
BAIRRO: CANDELARIA II CEP: 59064500 - NATAL/RN
CNPJ: 24.590.259/0001-06
PROCESSO: 25351.436272/2014-69 AUTORIZ/MS: 1.10983.2
ATIVIDADE/CLASSE
ARMAZENAR: MEDICAMENTO
DISTRIBUIR: MEDICAMENTO
EXPEDIR: MEDICAMENTO
TRANSPORTAR: MEDICAMENTO
EMPRESA: PONTUAL MEDICAMENTOS LTDA EPP
ENDEREÇO: RUA DR. ALBERTINO SOBRADO, Nº 580
BAIRRO: JARDIM BONGIOVANI CEP: 19050380 - PRESIDENTE PRUDENTE/SP
CNPJ: 06.643.888/0001-55
PROCESSO: 25351.475413/2014-69 AUTORIZ/MS: 1.11390.0
ATIVIDADE/CLASSE
ARMAZENAR: INSUMOS FARMACÉUTICOS/MEDICAMENTO
DISTRIBUIR: INSUMOS FARMACÉUTICOS/MEDICAMENTO
EXPEDIR: INSUMOS FARMACÉUTICOS/MEDICAMENTO
EMPRESA: ANTONIO WILLIAN COSTA
ENDEREÇO: AVENIDA JAGUARARI, Nº 2512
BAIRRO: CANDELARIA II CEP: 59064500 - NATAL/RN
CNPJ: 24.590.259/0001-06
PROCESSO: 25351.436272/2014-69 AUTORIZ/MS: 1.10983.2
ATIVIDADE/CLASSE
ARMAZENAR: MEDICAMENTO
DISTRIBUIR: MEDICAMENTO
EXPEDIR: MEDICAMENTO
TRANSPORTAR: MEDICAMENTO
EMPRESA: FM TRANSPORTES MULTIMODAL LTDA - EPP
ENDEREÇO: RUA DOS BARÉS 170, 3º ANDAR
BAIRRO: CENTRO CEP: 69060200 - MANAUS/AM
CNPJ: 06.830.212/0001-00
PROCESSO: 25351.458382/2014-70 AUTORIZ/MS: 1.11526.1
ATIVIDADE/CLASSE
ARMAZENAR: MEDICAMENTO
DISTRIBUIR: MEDICAMENTO
EXPEDIR: MEDICAMENTO
TRANSPORTAR: MEDICAMENTO
EMPRESA: TRAFITI LOGÍSTICA S/A
ENDEREÇO: ESTRADA DOS CASA, Nº 4285 - GALPÃO 01
BAIRRO: DOS CASA CEP: 09840000 - SÃO BERNARDO DO CAMPO/SP
CNPJ: 08.582.348/0001-06
PROCESSO: 25351.464179/2014-71 AUTORIZ/MS: 1.11310.3
ATIVIDADE/CLASSE
ARMAZENAR: INSUMOS FARMACÉUTICOS/MEDICAMENTO
EXPEDIR: INSUMOS FARMACÉUTICOS/MEDICAMENTO
EMPRESA: RAP DISTRIBUIDORA DE PRODUTOS HOSPITALARES LTDA EPP
ENDEREÇO: RUA URSLA DA FONTE S/N- QUADRA 05, LOTE 22, GALPÃO 09
BAIRRO: JARDIM BELA HORIZONTE CEP: 42700000 - LAURO DE FREITAS/BA
CNPJ: 11.164.073/0001-35
PROCESSO: 25351.466971/2014-71 AUTORIZ/MS: 1.11315.1
ATIVIDADE/CLASSE
ARMAZENAR: MEDICAMENTO
DISTRIBUIR: MEDICAMENTO
EXPEDIR: MEDICAMENTO
EMPRESA: DIOR DE AZEVEDO TRANSPORTES LTDA
ENDEREÇO: AV. CARLOS LINDBERGH 1754 SL 105
BAIRRO: ARIBERI CEP: 29120568 - VILA VELHA/ES
CNPJ: 05.777.666/0001-74

2014



RESOLUÇÃO - RE Nº 3.317, DE 28 DE AGOSTO DE 2014

RESOLUÇÃO - RE Nº 3.318, DE 28 DE AGOSTO DE 2014

A Superintendente Substituta de Inspeção Sanitária no uso de suas atribuições legais conferidas pela Portaria nº 1.021, de 18 de junho de 2014, tendo em vista o disposto no art. 108 e no inciso I, § 1º do art. 6º do Regulamento Interno aprovado nos termos do Anexo I da Portaria nº 650 de 29 de maio de 2014, publicada no DOU de 2 de junho de 2014 e suas alterações, considerando o disposto no inciso X do art. 7º da Lei 9.782, de 26 de janeiro de 1999, considerando o disposto no inciso VI do art. 7º da Lei 9.782, de 26 de janeiro de 1999, considerando o parecer da área técnica competente, resolve:

A Superintendente Substituta de Inspeção Sanitária no uso de suas atribuições legais conferidas pela Portaria nº 1.021, de 18 de junho de 2014, tendo em vista o disposto no art. 108 e no inciso I, § 1º do art. 6º do Regulamento Interno aprovado nos termos do Anexo I da Portaria nº 650 de 29 de maio de 2014, publicada no DOU de 2 de junho de 2014 e suas alterações, resolve: Art. 1º Conceder às Empresas constantes no ANEXO A Certificação de Boas Práticas de Fabricação por meio de sua renovação automática. Art. 2º As presentes Certificações terão validade de 2 (dois) anos a partir da sua publicação. Art. 3º Esta Resolução entra em vigor na data de sua publicação.

SIMONE DE OLIVEIRA REIS RODRIGO

ANEXO

SIMONE DE OLIVEIRA REIS RODRIGO

ANEXO

RAZÃO SOCIAL DA EMPRESA SOLICITANTE: Eurofarm Laboratórios S.A. LNDI: 61.190.096/0001-92 INDÚSTRIA INTERNACIONAL: Ad-oncel Engenaria Technologies Ltd. ASSUNTO DA PETIÇÃO: 70141 - MEDICAMENTOS - (Certificação de BPF de INDÚSTRIA INTERNACIONAL de PRODUTOS ESTÉREIS e BIOTECNOLÓGICOS exceto MERCOSUL. NÚMERO DO PROCESSO: 25351.48649/2013-87 MOTIVOS: Descumprimento das Boas Práticas de Fabricação de Insumos (RDC nº. 249 de 2005), descumprimento da RDC 57 de 2012 e descumprimento do inciso I do Artigo nº 32 da Lei 6369 de 1976. EMPRESA IMPORTADORA: GE Healthcare do Brasil Comércio e Serviços para Equipamentos Médicos-Hospitais Ltda. CNPJ: 06.029172/0001-40 EMPRESA FABRICANTE: GE Healthcare AS ASSUNTO(S) DA(S) PETIÇÃO(ÕES): Certificação de BPF de Indústria Internacional de Injetáveis exceto Mercosul NÚMEROS DO(S) PROCESSO(S): 25351.48861/2013-41 MOTIVO DO INDEFERIMENTO: existência de inspeção agendada, em desacordo com o previsto no art. 8º do art. 3º da Resolução RDC nº. 39, de 14 de agosto de 2013. RAZÃO SOCIAL: Eurofarm Laboratórios Farmacêutica S.A. CNPJ: 01.485.572/0001-84 ASSUNTO DA PETIÇÃO: 7329 - MEDICAMENTOS - (Certificação de BPF de INDÚSTRIA NACIONAL de PRODUTOS ESTÉREIS, 7327 - MEDICAMENTOS - (Certificação de BPF de INDÚSTRIA NACIONAL de LÍQUIDOS NÃO ESTÉREIS NÚMEROS DO(S) EXPEDIENTE(S): 25351.49247/2013-77 e 25351.49248/2013-82 MOTIVO: Descumprimento do § 2º, artigo 7º da RDC nº 29/11. EMPRESA IMPORTADORA: Laboratório Iatno Brasileiro S.A. CNPJ: 17.159.229/0001-76 EMPRESA FABRICANTE: Pfizer Manufacturing Belgium ASSUNTO DA PETIÇÃO: 7326 - MEDICAMENTOS - (Certificação de BPF de INDÚSTRIA INTERNACIONAL de PRODUTOS ESTÉREIS exceto MERCOSUL. NÚMERO DO PROCESSO: 25351.26831/2014-50 MOTIVO DO INDEFERIMENTO: Em desacordo com a RDC nº 23/2011. A empresa não apresentou as evidências periódicas dos produtos objeto da certificação.

Empresa Fabricante: Hopti Pharma Latam S.P.A. Endereço: Strada Statale Km. 156, Borgo San Michele 47.600, 04100 Latina (LT), País: Itália Empresa Importadora: Wynth Indústria Farmacêutica Ltda CNPJ: 01.072.393/0001-33 Autorização de Funcionamento nº: 0214101. Processo(s): 25351.12495/2014-02 Certificado de Boas Práticas para Insumos: Produtos estéreis penicilinais, pós (com preservação asséptica).

Empresa: EMS Sigma Pinnao Ltda. CNPJ: 06.973.140/0001-31 Endereço: Rod. José Maria Francisco Assis, Pousada, Km 98 - Balsa VIII, N.º 518 - Bairro: Chácara Assas - CEP: 13186-901 Município: Jarofolândia - UF: SP Autorização de Funcionamento nº: 103625. Processo(s): 25351.00101/2013-44 e 25351.243178/2013-01 Certificado de Boas Práticas para Indústria Farmacêutica: Sólidos não estéreis, emulsões e pós.

Empresa: Novartis Biocências S.A. CNPJ: 36.896.592/0028-62 Endereço: Av. Itaipava, N.º 518 - Bairro: Pinheirópolis - CEP: 06785300 Município: Itabuna de Seca - UF: SP Autorização de Funcionamento nº: 100605. Autorização Especial nº: 1208683. Processo(s): 25351.12248/2014-89 e 25351.12242/2014-00 Certificado de Boas Práticas para a Linha de Produção/Forquim Farmacêutica: Sólidos não estéreis, emulsões, comprimidos e comprimidos revestidos, Líquidos não estéreis, emulsões, soluções, suspensões e xaropes, Sólidos não estéreis, emulsões secundária, Sólidos não estéreis, emulsões secundária.

RESOLUÇÃO - RE Nº 3.319, DE 29 DE AGOSTO DE 2014

A Superintendente Substituta de Inspeção Sanitária no uso de suas atribuições legais conferidas pela Portaria nº 1.021, de 18 de junho de 2014, tendo em vista o disposto no art. 108 e no inciso I, § 1º do art. 6º do Regulamento Interno aprovado nos termos do Anexo I da Portaria nº 650 de 29 de maio de 2014, publicada no DOU de 2 de junho de 2014 e suas alterações, considerando o art. 50 da Lei nº 6.369, de 23 de setembro de 1976, bem como o inciso VII, do art. 7º da Lei nº 9.782, de 26 de janeiro de 1999, resolve:

Art. 1º Conceder Autorização Especial para Indústria de Medicamentos e de Insumos Farmacêuticos, constantes do Anexo desta Resolução, de acordo com a Portaria nº. 244 de 12 de maio de 1998 e suas alterações, observando-se as proibições e restrições estabelecidas.

SIMONE DE OLIVEIRA REIS RODRIGO

ANEXO

EMPRESA: FARMA LOGÍSTICA E ARMAZENS GERAIS LTDA ENDEREÇO: R. LUÍZA DE OLIVEIRA SOUZA Nº 131 BAIRRO: PULO INDUSTRIAL JARDIM I CEP: 06612290 - JARDIM I SP CNPJ: 06.019.475/0013-44 PROCESSO: 25351.467075/2014-01 AUTORIZAÇÃO: 1.11297.0 ATIVIDADE/CLASSE: ARMAZENAR: INSUMOS FARMACÊUTICOS/MEDICAMENTO EXPEDIR: INSUMOS FARMACÊUTICOS/MEDICAMENTO EMPRESA: MBC TRANSPORTES LTDA ME ENDEREÇO: RUA ISAIAS EVÓDIO DE OLIVEIRA, 33 BAIRRO: FRAGAIA CEP: 96050190 - PELOTAS RS CNPJ: 07.109.603/0001-62 PROCESSO: 25351.23296/2014-04 AUTORIZAÇÃO: 1.11341.1 ATIVIDADE/CLASSE: TRANSPORTAR: INSUMOS FARMACÊUTICOS/MEDICAMENTO EMPRESA: DROGARIA SANJA MARIA LTDA ENDEREÇO: RUA CORAÇÃO DE MARIA Nº 6571, CASA 75, 77, 81 E 87. BAIRRO: SÃO JOSÉ CEP: 30070406 - RECIFE/PE CNPJ: 11.453.984/0001-16 PROCESSO: 25351.492222/2014-17 AUTORIZAÇÃO: 1.11455.3

ATIVIDADE/CLASSE: ARMAZENAR: MEDICAMENTO DISTRIBUIR: MEDICAMENTO EXPEDIR: MEDICAMENTO EMPRESA: J.M.C. DISTRIBUIDORA DE MEDICAMENTOS LTDA - ME ENDEREÇO: RUA ARNALDO DOMINGOS MOTA, BAIRRO: ELIZABARD CEP: 12238572 - SÃO JOSÉ DOS CAMPOS/SP CNPJ: 18.966.338/0001-68 PROCESSO: 25351.466747/2014-11 AUTORIZAÇÃO: 1.10244.6 ATIVIDADE/CLASSE: ARMAZENAR: MEDICAMENTO DISTRIBUIR: MEDICAMENTO EXPEDIR: MEDICAMENTO

EMPRESA: ALTERMED MATERIAL MEDICO HOSPITALAR LTDA ENDEREÇO: ESTRADA BOA ESPERANÇA, Nº 2320 BAIRRO: FUNDO CASINOS C/P: 89160000 - RIO DO SUL/SC CNPJ: 06.802.602/0001-02 PROCESSO: 25351.48842/2014-11 AUTORIZAÇÃO: 1.11243.2 ATIVIDADE/CLASSE: ARMAZENAR: MEDICAMENTO DISTRIBUIR: MEDICAMENTO EXPEDIR: MEDICAMENTO

HOSPITALARES LTDA ENDEREÇO: RUA CARÁBIA, Nº 316, QUADRA 01, LOTE 12 BAIRRO: JARDIM MARILIZA CEP: 74885000 - GOIÂNIA/GO CNPJ: 01.744.670/0001-79 PROCESSO: 25351.396804/2014-15 AUTORIZAÇÃO: 1.11375.9 ATIVIDADE/CLASSE: ARMAZENAR: MEDICAMENTO DISTRIBUIR: MEDICAMENTO EXPEDIR: MEDICAMENTO TRANSPORTAR: MEDICAMENTO EMPRESA: SMO TRANSPORTES LTDA ENDEREÇO: Av. Transoeste, s/nº, 1780C BAIRRO: Campo Limpo CEP: 4307011 - FEIRA DE SANTANA/BA CNPJ: 08.508.567/0002-66 PROCESSO: 25351.412196/2014-15 AUTORIZAÇÃO: 1.11482.8 ATIVIDADE/CLASSE: TRANSPORTAR: MEDICAMENTO EMPRESA: HOMOVID DISTRIBUIDORA IMPORTADORA EXPORTADORA DE MEDICAMENTOS LTDA

ENDEREÇO: RUA PEDRO RAMIRES DE MELLO, Nº 374 BAIRRO: CENTRO CEP: 85501250 - FAVO BRANCO/PR CNPJ: 05.593.698/0001-07 PROCESSO: 25351.48333/2014-15 AUTORIZAÇÃO: 1.11426.5 ATIVIDADE/CLASSE: ARMAZENAR: MEDICAMENTO DISTRIBUIR: MEDICAMENTO EXPEDIR: MEDICAMENTO EMPRESA: CIRURGICA TICANTINI DISTRIBUIDORA DE PRODUTOS MEDICOS HOSPITALARES LTDA - ME ENDEREÇO: AV. FILADÉLFA 1942 LOTE 04 QUADRA 02 BAIRRO: JARDIM ITAIBA CEP: 77815410 - ARAGUAINHA/TO CNPJ: 08.497.984/0001-32 PROCESSO: 25351.489084/2014-16 AUTORIZAÇÃO: 1.11416.6 ATIVIDADE/CLASSE: ARMAZENAR: MEDICAMENTO DISTRIBUIR: MEDICAMENTO EXPEDIR: MEDICAMENTO EMPRESA: RCA COMERCIO E REPRESENTAÇÃO DE MEDICAMENTOS PRODUTOS HOSPITALARES E PERFUMARIA LTDA ENDEREÇO: RUA CARMO DA CACHOEIRA Nº 217, LOJA B BAIRRO: SALGADO FILHO CEP: 3550370 - BELÓ HORIZONTE/MG CNPJ: 11.655.521/0001-39 PROCESSO: 25351.487185/2014-17 AUTORIZAÇÃO: 1.11433.9 ATIVIDADE/CLASSE: ARMAZENAR: INSUMOS FARMACÊUTICOS/MEDICAMENTO DISTRIBUIR: INSUMOS FARMACÊUTICOS/MEDICAMENTO EXPEDIR: INSUMOS FARMACÊUTICOS/MEDICAMENTO EMPRESA: RPH DISTRIBUIDORA DE MEDICAMENTOS LTDA ENDEREÇO: RUA JOÃO CRIFITA, Nº 277 BAIRRO: JARDIM PRIMAVERA CEP: 13670000 - SANTA RITA DO PASSA QUATRO/SP CNPJ: 04.831.958/0001-47 PROCESSO: 25351.491226/2014-20 AUTORIZAÇÃO: 1.11458.6 ATIVIDADE/CLASSE: ARMAZENAR: MEDICAMENTO DISTRIBUIR: MEDICAMENTO EXPEDIR: MEDICAMENTO EMPRESA: SR 2006 COMERCIO DE MEDICAMENTOS LTDA ENDEREÇO: Avenida Brasil do no bairro nº 817 BAIRRO: unimare portopolo CEP: 36085000 - JUIZ DE FORA/MG CNPJ: 07.224.173/0001-63 PROCESSO: 25351.160783/2014-21 AUTORIZAÇÃO: 1.16060.3 ATIVIDADE/CLASSE:

Este documento pode ser verificado no endereço eletrônico <http://www3.gov.br/interacao/validar>, pelo código 10102014090100083

Documento assinado digitalmente conforme MP nº 2.200-2 de 2001 e 24/08-2001 (pe. insinú) e Infraestrutura de Chaves Públicas Brasileira - ICP-Brasil.

Handwritten signatures and initials at the bottom right of the page.

\$CHAPEU_DA_NOTICIA.GETDATA()

Esclarecimento: Renovação de autorizações AFE e AE

Por: ASCOM

Publicado: 18/11/2014 02:00

Última Modificação: 25/06/2015 14:14

Tweet

<https://twitter.com/share> Compartilhar 0

 \$texto_alternativo.getData() A Anvisa informa que foi publicado no Diário Oficial da União (DOU) 221 de 14/11/2014, a lei 13.043/14, que no Art. 99 altera o Anexo II da Lei 9.782/99 e extingue a **Renovação** de Autorização de Funcionamento (AFE) e Autorização Especial (AE). Esse anexo exclui a obrigatoriedade de renovações de AFE e AE anual constantes nos itens 3.1, 3.2, 5.1 e 7.1, da lei 9.782/99.

Dessa forma, todos os assuntos de petição relacionados à Renovação de AFE e AE foram desabilitados do sistema de Peticionamento da Agência.

As empresas que já realizaram a petição de renovação e ainda não efetuaram o recolhimento da Taxa de Fiscalização de Vigilância Sanitária (TFVS), mediante a Guia de Recolhimento da União (GRU), ficam dispensadas do pagamento. A GRU possui validade de trinta dias e, após esse prazo, é descartada sem implicar obrigação de pagamento para o interessado.

Para esclarecer dúvidas e solicitar orientações adicionais ligue para a Central de Atendimento da Anvisa, número 0800 642 9782 (ligação gratuita para todo o Brasil, disponível das 7h30 às 19h30, de segunda à sexta-feira, exceto feriados).

Informa-se, adicionalmente, que as normas que tratam desse assunto serão revisadas.

()

Fonte: Superintendência de Inspeção Sanitária - SUINP



ANEXO

EMPRESA: POLI LIMP INDUSTRIA E COMERCIO DE PRODUTOS DE LIMPEZA LTDA - ME
ENDERECO: RUA RENZO BALDINI, Nº 307
BAIRRO: PARADA XV NOVEMBRO CEP: 08248000 - SÃO PAULO/SP

RESOLUÇÃO - RE Nº 2.458, DE 18 DE JULHO DE 2008

A Diretora-Presidente Substituta da Agência Nacional de Vigilância Sanitária, no uso das atribuições que lhe conferem o Decreto de nomeação de 28 de dezembro de 2005 do Presidente da República e a Portaria GM/MS nº 119, de 18 de janeiro de 2008, tendo em vista o disposto no inciso X, do art. 13 do Regulamento da ANVISA, aprovado pelo Decreto nº 3.029, de 16 de abril de 1999, no inciso VIII do art. 16, e no inciso I, § 1º do art. 35 do Regulamento Interno aprovado nos termos do Anexo I da Portaria nº 354 da ANVISA, de 11 de agosto de 2006, republicada no DOU de 21 de agosto de 2006,

considerando o disposto no inciso I do art. 41, da Portaria nº 354, de 2006,

considerando o art. 2º, da Lei nº 6.360, de 23 de setembro de 1976, resolve:

Art. 1º Conceder Alteração em Autorização de Funcionamento para Empresas de Produtos para a Saúde, constantes no anexo desta Resolução.

Art. 2º Esta Resolução entra em vigor na data de sua publicação.

MARIA CECÍLIA MARTINS BRITO

ANEXO

EMPRESA: BGE MEDICA INDUSTRIA E COMERCIO LTDA - ME
ENDERECO: TRAVESSA R. 400, BLOCO D, TÉRREO, SALA 10
BAIRRO: BUTANTÁ CEP: 05508900 - SÃO PAULO/SP

RESOLUÇÃO - RE Nº 2.459, DE 18 DE JULHO DE 2008
A Diretora-Presidente Substituta da Agência Nacional de Vigilância Sanitária, no uso das atribuições que lhe conferem o Decreto de nomeação de 28 de dezembro de 2005 do Presidente da República e a Portaria GM/MS nº 119, de 18 de janeiro de 2008, tendo em vista o disposto no inciso X, do art. 13 do Regulamento da ANVISA, aprovado pelo Decreto nº 3.029, de 16 de abril de 1999, no inciso VIII do art. 16, e no inciso I, § 1º do art. 35 do Regulamento Interno aprovado nos termos do Anexo I da Portaria nº 354 da ANVISA, de 11 de agosto de 2006, republicada no DOU de 21 de agosto de 2006,

considerando o disposto no inciso I do art. 41, da Portaria nº 354, de 2006,

considerando o art. 2º, da Lei nº 6.360, de 23 de setembro de 1976, resolve:

Art. 1º Cancelar a Autorização de Funcionamento para Empresas de Produtos para a Saúde, constantes no anexo desta Resolução.

Art. 2º Esta Resolução entra em vigor na data de sua publicação.

MARIA CECÍLIA MARTINS BRITO

ANEXO

EMPRESA: TRI TECHNOLOGIES LTDA
ENDERECO: AV. SILVA LODO, Nº 1670 - BLOCO 03 - FUNDOS
BAIRRO: NOVA GRANADA CEP: 30460000 - BELO HORIZONTE/MG

RESOLUÇÃO - RE Nº 2.460, DE 18 DE JULHO DE 2008

A Diretora-Presidente Substituta da Agência Nacional de Vigilância Sanitária, no uso das atribuições que lhe conferem o Decreto de nomeação de 28 de dezembro de 2005 do Presidente da República e a Portaria GM/MS nº 119, de 18 de janeiro de 2008, tendo em vista o disposto no inciso X, do art. 13 do Regulamento da ANVISA, aprovado pelo Decreto nº 3.029, de 16 de abril de 1999, no inciso VIII do art. 16, e no inciso I, § 1º do art. 35 do Regulamento Interno aprovado nos termos do Anexo I da Portaria nº 354 da ANVISA, de 11 de agosto de 2006, republicada no DOU de 21 de agosto de 2006,

considerando o disposto no inciso I do art. 41, da Portaria nº 354, de 2006,

considerando o art. 2º, da Lei nº 6.360, de 23 de setembro de 1976, resolve:

Art. 1º Conceder Autorização de Funcionamento para Empresas de Produtos para a Saúde, constantes no anexo desta Resolução.

Art. 2º Esta Resolução entra em vigor na data de sua publicação.

MARIA CECÍLIA MARTINS BRITO

ANEXO

EMPRESA: ALTERMED MATERIAL MEDICO HOSPITALAR LTDA
ENDERECO: ESTRADA BOA ESPERANCA, Nº 2320
BAIRRO: FUNDO CANOAS CEP: 89160000 - RIO DO SUL/SC

RESOLUÇÃO - RE Nº 2.461, DE 18 DE JULHO DE 2008
A Diretora-Presidente Substituta da Agência Nacional de Vigilância Sanitária, no uso das atribuições que lhe conferem o Decreto de nomeação de 28 de dezembro de 2005 do Presidente da República e a Portaria GM/MS nº 119, de 18 de janeiro de 2008, tendo em vista o disposto no inciso X, do art. 13 do Regulamento da ANVISA, aprovado pelo Decreto nº 3.029, de 16 de abril de 1999, no inciso VIII do art. 16, e no inciso I, § 1º do art. 35 do Regulamento Interno aprovado nos termos do Anexo I da Portaria nº 354 da ANVISA, de 11 de agosto de 2006, republicada no DOU de 21 de agosto de 2006,

considerando o disposto no inciso I do art. 41, da Portaria nº 354, de 2006,

considerando o art. 2º, da Lei nº 6.360, de 23 de setembro de 1976, resolve:

Art. 1º Conceder Alteração em Autorização de Funcionamento para Empresas de Produtos para a Saúde, constantes no anexo desta Resolução.

Art. 2º Esta Resolução entra em vigor na data de sua publicação.

MARIA CECÍLIA MARTINS BRITO

ANEXO

EMPRESA: TECNOTON APARELHOS MEDICOS LTDA
ENDERECO: AV. TREZE DE MAIO, Nº 33 - BL. B - SALAS 515/516
BAIRRO: CENTRO CEP: 20031000 - RIO DE JANEIRO/RJ

RESOLUÇÃO - RE Nº 2.462, DE 18 DE JULHO DE 2008
A Diretora-Presidente Substituta da Agência Nacional de Vigilância Sanitária, no uso das atribuições que lhe conferem o Decreto de nomeação de 28 de dezembro de 2005 do Presidente da República e a Portaria GM/MS nº 119, de 18 de janeiro de 2008, tendo em vista o disposto no inciso X, do art. 13 do Regulamento da ANVISA, aprovado pelo Decreto nº 3.029, de 16 de abril de 1999, no inciso VIII do art. 16, e no inciso I, § 1º do art. 35 do Regulamento Interno aprovado nos termos do Anexo I da Portaria nº 354 da ANVISA, de 11 de agosto de 2006, republicada no DOU de 21 de agosto de 2006,

considerando o disposto no inciso I do art. 41, da Portaria nº 354, de 2006,

considerando o art. 2º, da Lei nº 6.360, de 23 de setembro de 1976, resolve:

Art. 1º Indefinir o Pedido de Alteração em Autorização de Funcionamento para Empresas de Produtos para a Saúde, constantes no anexo desta Resolução.

Art. 2º Esta Resolução entra em vigor na data de sua publicação.

MARIA CECÍLIA MARTINS BRITO

ANEXO

EMPRESA: KENNEN INDUSTRIA E COMERCIO LTDA
ENDERECO: RUA CONEGO JANUARIO, Nº 58
BAIRRO: IPIRANGA CEP: 04201050 - SÃO PAULO/SP

RESOLUÇÃO - RE Nº 2.463, DE 18 DE JULHO DE 2008
A Diretora-Presidente Substituta da Agência Nacional de Vigilância Sanitária, no uso das atribuições que lhe conferem o Decreto de nomeação de 28 de dezembro de 2005 do Presidente da República e a Portaria GM/MS nº 119, de 18 de janeiro de 2008, tendo em vista o disposto no inciso X, do art. 13 do Regulamento da ANVISA, aprovado pelo Decreto nº 3.029, de 16 de abril de 1999, no inciso VIII do art. 16, e no inciso I, § 1º do art. 35 do Regulamento Interno aprovado nos termos do Anexo I da Portaria nº 354 da ANVISA, de 11 de agosto de 2006, republicada no DOU de 21 de agosto de 2006,

considerando o disposto no inciso I do art. 41, da Portaria nº 354, de 2006,

considerando o art. 2º, da Lei nº 6.360, de 23 de setembro de 1976, resolve:

Art. 1º Indefinir o Pedido de Concessão de Autorização de Funcionamento para Empresas de Produtos para a Saúde, constantes no anexo desta Resolução.

Art. 2º Esta Resolução entra em vigor na data de sua publicação.

MARIA CECÍLIA MARTINS BRITO

CARTÓRIO AZEVEDO BASTOS
Autenticação Digital
De acordo com os artigos 1º, 3º e 7º inc. V, 8º, 9º e 31º da Lei Federal nº 8.934/1994 e Art. 6º inc. VII da Lei Estadual nº 8.721/2008, autentico e apresento imagem digitalizada, reprodução fiel do documento apresentado e conferido neste ato. O referido é verdade. Dou fé.
Cód. Autenticação: 27030108170856550173-1; Data: 01/08/2017 08:58:41
Selo Digital de Fiscalização Tipo Normal C: AFM62928-LU/K2
Valor Total do Ato: R\$ 4,12
Confira os dados do ato em: https://selodigital.tjpb.jus.br

REPÚBLICA FEDERATIVA DO BRASIL
ESTADO DA PARAÍBA
CARTÓRIO AZEVEDO BASTOS
FUNDADO EM 1888
PRIMEIRO REGISTRO CIVIL DE NASCIMENTO E ÓBITOS E PRIVATIVO DE CASAMENTOS, INTERDIÇÕES E TUTELAS DA COMARCA DE
JOÃO PESSOA

Av. Epitácio Pessoa, 1145 Bairro dos Estados 58030-00, João Pessoa PB
Tel.: (83) 3244-5404 / Fax: (83) 3244-5484
http://www.azevedobastos.not.br
E-mail: cartorio@azevedobastos.not.br

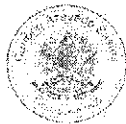

DECLARAÇÃO DE SERVIÇO DE AUTENTICAÇÃO DIGITAL

O Bel. Válber Azevêdo de Miranda Cavalcanti, Oficial do Primeiro Registro Civil de Nascimentos e Óbitos e Privativo de Casamentos, Interdições e Tutelas com atribuição de autenticar e reconhecer firmas da Comarca de João Pessoa Capital do Estado da Paraíba, em virtude de Lei, etc...

DECLARA para os devidos fins de direito que, o documento em anexo identificado individualmente em cada *Código de Autenticação Digital*¹ ou na referida sequência, foi autenticados de acordo com as Legislações e normas vigentes².

DECLARO ainda que, para garantir transparência e segurança jurídica de todos os atos oriundos dos respectivos serviços de Notas e Registros do Estado da Paraíba, a Corregedoria Geral de Justiça editou o Provimento CGJ/PB Nº 003/2014, determinando a inserção de um código em todos os atos notoriais e registrais, assim, cada Selo Digital de Fiscalização Extrajudicial contém um código único (por exemplo: *Selo Digital: ABC12345-X1X2*) e dessa forma, cada autenticação processada pela nossa Serventia pode ser confirmada e verificada tantas vezes quanto for necessário através do site do Tribunal de Justiça do Estado da Paraíba, endereço <http://corregedoria.tjpb.jus.br/selo-digital/>

A autenticação digital do documento faz prova de que, na data e hora em que ela foi realizada, a empresa **ALTERMED MATERIAL MÉDICO HOSPITALAR LTDA** tinha posse de um documento com as mesmas características que foram reproduzidas na cópia autenticada, sendo da empresa **ALTERMED MATERIAL MÉDICO HOSPITALAR LTDA** a responsabilidade, única e exclusiva, pela idoneidade do documento apresentado a este Cartório.

Esta DECLARAÇÃO foi emitida em **01/08/2017 09:12:03 (hora local)** através do sistema de autenticação digital do Cartório Azevêdo Bastos, de acordo com o Art. 1º, 10º e seus §§ 1º e 2º da MP 2200/2001, como também, o documento eletrônico autenticado contendo o Certificado Digital do titular do Cartório Azevêdo Bastos, poderá ser solicitado diretamente a empresa **ALTERMED MATERIAL MÉDICO HOSPITALAR LTDA** ou ao Cartório pelo endereço de e-mail autentica@azevedobastos.not.br

Para informações mais detalhadas deste ato, acesse o site <https://autdigital.azevedobastos.not.br> e informe o *Código de Consulta desta Declaração*.

Código de Consulta desta Declaração: 788468

A consulta desta Declaração estará disponível em nosso site até **01/08/2018 08:58:42 (hora local)**.

¹Código de Autenticação Digital: 27030108170856550173-1

²Legislações Vigentes: Lei Federal nº 8.935/94, Lei Federal nº 10.406/2002, Medida Provisória nº 2200/2001, Lei Federal nº 13.105/2015, Lei Estadual nº 8.721/2008, Lei Estadual nº 10.132/2013 e Provimento CGJ N° 003/2014.

O referido é verdade, dou fé.

CHAVE DIGITAL

00005b1d734fd94f05712d69fe6bc05b7f08e6f7034f08b282aeb9921597f0629f0331bbd67594fe2b93d79a7a28d611220c77af02f8ad8561b150d93000
dfff7c293cd43c56221954a3504a319ee537

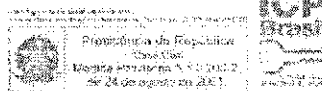



BAIRRO: CIL CEP: 81290270 - CURITIBA/PR
 CNPJ: 07.415.627/0001-52
 PROCESSO: 25023.020623/2005-84 AUTORIZ/MIS:
 KHW66Y598592 (8.02886.0.)
 ATIVIDADE/CLASSE
 DISTRIBUIR: CORRELATOS
 IMPORTAR: CORRELATOS
 Leia-se:
 EMPRESA: TKL IMPORTAÇÃO E EXPORTAÇÃO DE
 PRODUTOS MÉDICOS E HOSPITALARES LTDA
 ENDEREÇO: RUA ENGENHEIRO JOHIO CESAR DI
 SCRIZZA ARAUJO N 220
 BAIRRO: CIL CEP: 81290270 - CURITIBA/PR
 CNPJ: 07.415.627/0001-52
 PROCESSO: 25023.020623/2005-84 AUTORIZ/MIS:
 KHW66Y598592 (8.02886.0.)
 ATIVIDADE/CLASSE
 DISTRIBUIR: CORRELATOS
 IMPORTAR: CORRELATOS

Na Resolução-RE nº 280, de 24 de janeiro de 2013, pu-
 blicada no D.O.U. nº 19, de 28 de janeiro de 2013, Seção 1, Pág. 42
 e Suplemento Pág. 51.

Onde se lê:
 EMPRESA: ESSENCIAL PRODUTOS DE LIMPEZA LT-
 DA

ENDEREÇO: Rua São José, nº 354
 BAIRRO: São Jorge CEP: 91180000 - PORTÃO/RS
 CNPJ: 11.094.675/0001-03
 PROCESSO: 25351.464964/2012-12 AUTORIZ/MIS:
 5.05229.0

ATIVIDADE/CLASSE
 ARMAZENAR: SANEANTE DOMIS
 DISTRIBUIR: SANEANTE DOMIS
 EMBALAR: SANEANTE DOMIS
 EXPEDIR: SANEANTE DOMIS
 FRACTIONAR: SANEANTE DOMIS
 REEMBALAR: SANEANTE DOMIS
 Leia-se:
 EMPRESA: ESSENCIAL PRODUTOS DE LIMPEZA LT-
 DA

ENDEREÇO: Rua São José, nº 354
 BAIRRO: São Jorge CEP: 91180000 - PORTÃO/RS
 CNPJ: 11.094.675/0001-03
 PROCESSO: 25351.464964/2012-12 AUTORIZ/MIS:
 5.05229.0

ATIVIDADE/CLASSE
 ARMAZENAR: SANEANTE DOMIS
 DISTRIBUIR: SANEANTE DOMIS
 EMBALAR: SANEANTE DOMIS
 EXPEDIR: SANEANTE DOMIS
 FRACTIONAR: SANEANTE DOMIS
 REEMBALAR: SANEANTE DOMIS
 Leia-se:

Na Resolução-RE nº 376, de 31 de janeiro de 2013, pu-
 blicada no D.O.U. nº 34, de 4 de fevereiro de 2013, Seção 1, Pág. 59
 e Suplemento Pág. 110.

EMPRESA: ALTERNMED MATERIAL MÉDICO HOSPITA-
 LAR LTDA
 ENDEREÇO: ESTRADA BOA ESPERANÇA, Nº 2320
 BAIRRO: FUNDO CANOAS CEP: 89160000 - RIO DO
 SUL/SC
 CNPJ: 00.802.002/0001-02
 PROCESSO: 25351.479831/2012-55 AUTORIZ/MIS:
 2.06556.7

ATIVIDADE/CLASSE
 ARMAZENAR: COSMÉTICOS
 DISTRIBUIR: COSMÉTICOS
 EXPEDIR: COSMÉTICOS
 Leia-se:

EMPRESA: ALTERNMED MATERIAL MÉDICO HOSPITA-
 LAR LTDA
 ENDEREÇO: ESTRADA BOA ESPERANÇA, Nº 2320
 BAIRRO: FUNDO CANOAS CEP: 89160000 - RIO DO
 SUL/SC
 CNPJ: 00.802.002/0001-02
 PROCESSO: 25351.479831/2012-55 AUTORIZ/MIS:
 2.06556.7

ATIVIDADE/CLASSE
 ARMAZENAR: COSMÉTICOS/PERFUMES/PRODUTOS
 DE HIGIENE
 DISTRIBUIR: COSMÉTICOS/PERFUMES/PRODUTOS
 DE HIGIENE
 EXPEDIR: COSMÉTICOS/PERFUMES/PRODUTOS DE
 HIGIENE

Na Resolução - RE nº 478, de 8 de fevereiro de 2013,
 publicada no Diário Oficial da União nº 29, de 13 de fevereiro de
 2013, Seção 1, pag. 39 Suplemento pag. 116.

Onde se lê:
 EMPRESA: MEDLEY COMERCIAL E LOGÍSTICA LT-
 DA.

ENDEREÇO: Via Gasômetro Camargos, 577
 BAIRRO: Povoas CEP: 32211970 - CONTAGEM/MG
 CNPJ: 16.588.595/0005-25
 PROCESSO: 25351.005414/2013-69 AUTORIZ/MIS:
 1.23113.4

ATIVIDADE/CLASSE
 ARMAZENAR: MEDICAMENTO
 DISTRIBUIR: MEDICAMENTO
 EXPEDIR: MEDICAMENTO
 Leia-se:
 EMPRESA: MEDLEY COMERCIAL E LOGÍSTICA LT-
 DA.

ENDEREÇO: Via Gasômetro Camargos, 577 - Galpão 1 - Ar-
 mazém I
 BAIRRO: Povoas CEP: 32211970 - CONTAGEM/MG
 CNPJ: 16.588.595/0005-25
 PROCESSO: 25351.005414/2013-69 AUTORIZ/MIS:
 1.23113.4

ATIVIDADE/CLASSE
 ARMAZENAR: MEDICAMENTO
 DISTRIBUIR: MEDICAMENTO
 EXPEDIR: MEDICAMENTO

Na Resolução - RE nº 503, de 08 de fevereiro de 2013,
 publicada no Diário Oficial da União nº 29, de 13 de fevereiro de
 2013, Seção 1, páginas 40/41 e em Suplemento ANVISA, páginas
 134/135, que concede a Certificação à empresa Shanghai Dongyue
 Yue Medical Health Product Co. Ltd por solicitação do importador
 Target Comércio de Produtos Médicos Ltda - CNPJ:
 03.109.348/0001-00.
 Onde se lê:

Fabricante: SHANGHAI DONGYUE YUE MEDICAL HEALTH
 PRODUCT CO., LTD

Endereço: NO. 905X HUIJAI ROAD, BAOSHAN DISTRICT, 200-
 949, SANGHAI - CHINA.

País: CHINA

Importador: TARGET COMÉRCIO DE PRO- CNPJ:
 DUTOS MÉDICOS LTDA 03.109.348/0001-00

Autorização de Funcionamento Comum nº: 804.846-3

Expediente de Petição: 013558912-9

Certificação de Boas Práticas de Fabricação para os produtos:
 Produtos médicos fabricados na planta acima mencionada, devidamen-
 te registrados junto a ANVISA, enquadrados na(s) classe(s) de
 risco III, conforme regras de classificação definidas na Resolução
 RDC nº 182, de 22 de outubro de 2001.

Leia-se:

Fabricante: SHANGHAI DONG YUE MEDICAL HEALTH PRO-
 DUCT CO., LTD

Endereço: NO. 905X HUIJAI ROAD, BAOSHAN DISTRICT, 200-
 949, SANGHAI - CHINA.

País: CHINA

Importador: TARGET COMÉRCIO DE PRO- CNPJ:
 DUTOS MÉDICOS LTDA 03.109.348/0001-00

Autorização de Funcionamento Comum nº: 804.846-3

Expediente de Petição: 013558912-9

Certificação de Boas Práticas de Fabricação para os produtos:
 Produtos médicos fabricados na planta acima mencionada, devidamen-
 te registrados junto a ANVISA, enquadrados na(s) classe(s) de
 risco III, conforme regras de classificação definidas na Resolução
 RDC nº 182, de 22 de outubro de 2001.

Na Anexo I da Portaria nº 192, de 01 de fevereiro de 2013,
 publicada no DOU nº 24, de 04 de fevereiro de 2013, Seção 1, pags.
 63 e 64, onde se lê:

6.2 A documentação de comprovação dos requisitos de viabi-
 lidade técnica e institucional não anexada na Carta Consulta deverá
 ser encaminhada, mediante Ofício, à Fundação Nacional de Saúde,
 Departamento de Engenharia de Saúde Pública, no endereço: Setor de
 Atividades SISA/SAS, Quadra 04, Bloco N, 6º Andar, Brasília/DF,
 CEP 70.070-040, no período previsto no cronograma constante do
 Anexo II. Envia-se:

6.2 A documentação de comprovação dos requisitos de viabi-
 lidade técnica e institucional não anexada na Carta Consulta deverá
 ser encaminhada, mediante Ofício, à Fundação Nacional de Saúde,
 Departamento de Engenharia de Saúde Pública, no endereço: Setor de
 Atividades SISA/SAS, Quadra 04, Bloco N, 6º Andar, Brasília/DF,
 CEP 70.070-040, no período de 09/04 a 12/04/2013.

Ministério das Cidades

SECRETARIA EXECUTIVA
 DEPARTAMENTO NACIONAL DE TRÂNSITO

PORTARIA Nº 95, DE 4 DE ABRIL DE 2013

O DIRETOR DO DEPARTAMENTO NACIONAL DE
 TRÂNSITO - DENATRAN, no uso das atribuições legais, e, con-
 siderando o disposto na Resolução nº 282, de 26 de junho de 2008,
 do Conselho Nacional de Trânsito - CONTRAN, e na Portaria nº 131,
 de 23 de dezembro de 2008, do Departamento Nacional de Trânsito -
 DENATRAN, bem como o que consta do Processo Administrativo nº
 80000.025129/2009-14, resolve:

Art. 1º Renovar o Credenciamento por 04 (quatro) anos, a
 partir da data de publicação desta Portaria, nos termos do §3º do art.
 2º da Portaria nº 131, de 23 de dezembro de 2008, do DENATRAN,
 a pessoa jurídica DIMENSÃO VISTORIA VEICULAR LTDA - EPP,
 CNPJ - 10.759.139/0001-05, situada no Município de São Paulo - SP,
 no Rua Desembargador Paeslister da Silveira, 345 - Casa Verde, CEP
 02.511-010, para atuar como Empresa Credenciada em Vistoria de
 Veículos - ECV no Município de São Paulo no Estado de São Pau-
 lo.

Art. 2º Esta Portaria entra em vigor na data de sua pu-
 blicação.

ANTÔNIO CLAUDIO PORTELLA SERRA BRILAN
 PORTARIA Nº 96, DE 5 DE ABRIL DE 2013

O DIRETOR DO DEPARTAMENTO NACIONAL DE
 TRÂNSITO - DENATRAN, no uso da competência que lhe foi atribuída
 pelas Resoluções nº232, de 20 de maio de 2007, e nº252, de
 26 de junho de 2008, do Conselho Nacional de Trânsito - CONTRAN,
 e Portarias nº29 de 30 de maio de 2007 e Portaria nº1334, de 29 de
 dezembro de 2010, do DENATRAN, e tendo em vista o que consta
 no processo nº 80000.030239/2009-00, resolve:

Art. 1º Homologar a empresa OXXY NET CONSULTORIA
 E DESENVOLVIMENTO DE SOFTWARES, com sede no Itaú Sete
 de Abril, 404, nº andar, Conj. 61, República, São Paulo - SP, CEP
 01044-000, para operar como LGC - Unidade de Gestão de CSV,
 usinaria de sistemas integrados no Sistema Nacional de Controle e
 Emissão de Certificação de Segurança Veicular e Veículos - SISCNV
 para prestação de serviços às Instituições Técnicas Licenciadas - ITL
 ou ETP e as Empresas Credenciadas para Vistorias - ECV.

Art. 2º A renovação do certificado da empresa, entidade pelo
 Certificadora OMNIS através das Portarias nº 382/007 e 1218/2010,
 processo nº 80000.013203/2013-28, terá validade de dois anos a con-
 tar da data de publicação desta.

Art. 3º Esta Portaria entra em vigor na data de sua pu-
 blicação.

ANTÔNIO CLAUDIO PORTELLA SERRA BRILAN

Ministério das Comunicações

AGÊNCIA NACIONAL DE TELECOMUNICAÇÕES

ATO Nº 7.342, DE 6 DE DEZEMBRO DE 2012

Processo nº 53512002302011 - Aplica à entidade YARA
 BRASH FERTILIZANTES S/A, CNPJ nº 92660604/0001153, FISTEL
 nº 50401369862, a sanção de publicidade tendo em vista o pa-
 gamento incompleto da Autorização para exploração do Serviço
 Limitado Privado Espectro Linearizado.

JARDAS JOSÉ VALENTE,
 Presidente
 Substituto

SUPERINTENDÊNCIA DE SERVIÇOS
 DE COMUNICAÇÃO DE MASSA

ATO Nº 2.163, DE 2 DE ABRIL DE 2013

A SUPERINTENDENTE EXECUTIVA DA AGÊNCIA NA-
 CIONAL DE TELECOMUNICAÇÕES - ANATEL, no uso de suas
 competências, consoante o disposto no inciso VIII do art. 189 do
 Regulamento Interno da Agência Nacional de Telecomunicações, apro-
 vado pela Resolução nº 270, de 19 de julho de 2004, alterado pela
 Resolução nº 489, de 05 de dezembro de 2007:

CONSIDERANDO o disposto no art. 211 da Lei nº 9.472,
 de 16 de julho de 1997 - Lei Geral de Telecomunicações;

CONSIDERANDO o ACORDO DE COOPERAÇÃO TEC-
 NICA Nº 02/2012, de 16 de junho de 2012, publicado no Diário
 Oficial da União no dia 29 subseqüente;

CONSIDERANDO o resultado da Consulta Pública nº 10,
 de 22 de fevereiro de 2013, publicada no Diário Oficial da União no
 dia 26 subseqüente, resolve:

Art. 1º Proceder, nos Planos Básicos de Distribuição de Ca-
 nais de Televisão em VHF e UHF - PBUV e de Distribuição de Canais de
 Retransmissão de Televisão em VHF e UHF - PBRV e de
 Distribuição de Canais de Televisão Digital - PBDVD, as alterações
 indicadas nos Anexos I, II e III deste Ato.

Art. 2º Fixar o prazo máximo de 60 (sessenta) dias, contado
 da data da publicação deste Ato, para que as entidades cujas re-
 transmissões técnicas estão sendo alteradas apresentem à Anatel fo-
 rundária justificativa contendo suas novas características técnicas de
 operação.

Art. 3º Determinar os prazos de 4 (quatro) meses para si-
 tuelamento de frequência e de 12 (doze) meses para adaptação às demais
 características técnicas, contados a partir da data de publicação do
 respectivo Ato autorizativo das novas características de operação das
 emissoras, para que as mesmas realizem seu enquadramento.

Art. 4º Este Ato entra em vigor na data de sua publicação.

MARLENA MOURA



EXPORTAR: CORRELATOS
 FABRICAR: CORRELATOS
 IMPORTAR: CORRELATOS
 REEMBALAR: CORRELATOS
 TRANSPORTAR: CORRELATOS
 EMPRESA: AUGUSTA - COM. DE PROD. E EQUIP. CIR. LTDA
 ENDEREÇO: R. PROE. ORLANDO SPRENGER LOBO, 40
 BAIRRO: DIAGUI CEP: 82620080 - CURITIBA/PR
 CNPJ: 14.788.174-0001-75
 PROCESSO: 25351.890916/2012-63 AUTORIZAÇÃO: GYVWY32M20W (8.08847.4)
 ATIVIDADE/CLASSE
 ARMAZENAR: CORRELATOS
 DISTRIBUIR: CORRELATOS
 EXPEDIR: CORRELATOS
 IMPORTAR: CORRELATOS
 EMPRESA: World Life Medical Indústria e Comércio Ltda
 ENDEREÇO: Avenida Ahrens Nasser, S/N, Quadra 76, lote 12,
 BAIRRO: Parque Estrela Dalva CEP: 7280-010 - LUZIANÁPOLIS/RS
 CNPJ: 12.978.514-0001-03
 PROCESSO: 25351.020906/2012-61 AUTORIZAÇÃO: GYLW7WVU7H87 (8.08842.6)
 ATIVIDADE/CLASSE
 ARMAZENAR: CORRELATOS
 DISTRIBUIR: CORRELATOS
 EMBALAR: CORRELATOS
 EXPEDIR: CORRELATOS
 EXPORTAR: CORRELATOS
 FABRICAR: CORRELATOS
 IMPORTAR: CORRELATOS
 REEMBALAR: CORRELATOS
 TRANSPORTAR: CORRELATOS
 EMPRESA: Metalic Medical Produtos Hospitalares Ltda. - EPP
 ENDEREÇO: Rua Nova Esperança, 1004/1018
 BAIRRO: Emiliano Pereira CEP: 83324-000 - PINHAIS/PR
 CNPJ: 05.788.117-0001-03
 PROCESSO: 25351.487553/2012-65 AUTORIZAÇÃO: G145N8X7X45 (8.08639.7)
 ATIVIDADE/CLASSE
 ARMAZENAR: CORRELATOS
 DISTRIBUIR: CORRELATOS
 EMBALAR: CORRELATOS
 EXPEDIR: CORRELATOS
 FABRICAR: CORRELATOS
 REEMBALAR: CORRELATOS
 EMPRESA: KRISTAL COMERCIO DE PRODUTOS DE HIGIENE E COSMÉTICOS LTDA
 ENDEREÇO: RUA BARTOLOMEU LOURINCO DE GUSMAO, 3961
 BAIRRO: BOQUEIRAO CEP: 81720040 - CURITIBA/PR
 CNPJ: 10.754.530-0001-00
 PROCESSO: 25351.789312/2011-78 AUTORIZAÇÃO: U71958Y04H49 (8.08838.3)
 ATIVIDADE/CLASSE
 ARMAZENAR: CORRELATOS
 DISTRIBUIR: CORRELATOS
 EXPEDIR: CORRELATOS
 EMPRESA: CIRURGICAL PRIME COM. E REPRESENT. DE MEDICAMENTO E MAI. MÉDICO HOSPITALAR LTDA
 ENDEREÇO: Rua Vergueiro, 2087 - Cj-1406
 BAIRRO: Vila Mariana CEP: 04101-000 SÃO PAULO/SP
 CNPJ: 12.238.109-0001-03
 PROCESSO: 25351.440024/2012-79 AUTORIZAÇÃO: L10E8117A1Y (8.08836.6)
 ATIVIDADE/CLASSE
 ARMAZENAR: CORRELATOS
 DISTRIBUIR: CORRELATOS
 EXPEDIR: CORRELATOS
 EMPRESA: Inmed indústria de equipamentos médicos LTDA me
 ENDEREÇO: Rua doutor torresdes a. fernandes, 110
 BAIRRO: jardim santana CEP: 13920550 - AMPARO/SP
 CNPJ: 14.648.511-0001-79
 PROCESSO: 25351.481119/2012-98 AUTORIZAÇÃO: K25YV4M91RH6 (8.08843.0)
 ATIVIDADE/CLASSE
 FABRICAR: CORRELATOS

RESOLUÇÃO - RE Nº 375, DE 31 DE JANEIRO DE 2013

A Gerente-Geral Substitua de Inspeção, Monitoramento da Qualidade, Controle e Fiscalização de Insumos, Medicamentos, Produtos, Propaganda e Publicidade da Agência Nacional de Vigilância Sanitária no uso de suas atribuições legais conferidas pela Portaria nº 340, de 5 de março de 2012, tendo em vista o disposto nos incisos I, II, IV e V do art. 41 e no inciso I, § 1º do art. 55 do Regulamento Interno aprovado nos termos do Anexo I da Portaria nº 354 de 11 de agosto de 2006, republicada no DOU de 21 de agosto de 2006, considerando o disposto no inciso I do art. 41, da Portaria nº 354, de 2006, resolve:

Art. 1º Conceder Alteração na Autorização de Funcionamento da Empresa de Produtos para a Saúde, constantes no anexo desta resolução.

Art. 2º Esta Resolução entra em vigor na data de sua publicação.

FLAVIA NEVES ROCHA ALVES

ANEXO

EMPRESA: YAMED TECNOLOGIAS EM SAUDE LTDA ME
 ENDEREÇO: RUA ILIZA GRINALDA, Nº 596
 BAIRRO: CENTRO CEP: 29100249 - VILA VELHAS/ES
 CNPJ: 39.523.217-0001-78
 PROCESSO: 25351.139887/2011-15 AUTORIZAÇÃO: 3132166X2M67 (8.07428.1)
 ATIVIDADE/CLASSE
 ARMAZENAR: CORRELATOS
 DISTRIBUIR: CORRELATOS
 EXPEDIR: CORRELATOS
 EMPRESA: C & C Hospitalar Ltda
 ENDEREÇO: Rua T.79 QD. 69 LT. 07
 BAIRRO: Setor Bueno CEP: 74701650 - GOIÂNIA/GO
 CNPJ: 36.830.917-0001-60
 PROCESSO: 25351.224742.2002-40 AUTORIZAÇÃO: M129WVY50HW7 (8.01289.2)
 ATIVIDADE/CLASSE
 ARMAZENAR: CORRELATOS
 DISTRIBUIR: CORRELATOS
 EXPEDIR: CORRELATOS
 EMPRESA: ESSENCIA LOGISTICA LTDA
 ENDEREÇO: R.OD ANHANGUEIRA, KM 15 - MODULO TIPO B Nº 09 DO CIA
 BAIRRO: AGUA VERMELHA CEP: 05110080 - SÃO PAULO/SP
 CNPJ: 38.840.703-0001-08
 PROCESSO: 25351.091761/2009-45 AUTORIZAÇÃO: 385332VHL2M5 (8.05666.0)
 ATIVIDADE/CLASSE
 ARMAZENAR: CORRELATOS
 DISTRIBUIR: CORRELATOS
 EXPEDIR: CORRELATOS
 EXPORTAR: CORRELATOS
 TRANSPORTAR: CORRELATOS
 EMPRESA: INSTITUTO SAPIENS VITA - COMERCIO DE INSTRUMENTOS MEDICOS E SERVICOS LTDA
 ENDEREÇO: RUA MANOEL PEREIRA DE ARRUDA, 339
 BAIRRO: BELA VISTA CEP: 13207721 - JUNDIAÍ/SP
 CNPJ: 06.026.815-0001-26
 PROCESSO: 25351.751170/2010-75 AUTORIZAÇÃO: PWT5MXX41DH (8.07158.3)
 ATIVIDADE/CLASSE
 ARMAZENAR: CORRELATOS
 DISTRIBUIR: CORRELATOS
 EXPEDIR: CORRELATOS
 IMPORTAR: CORRELATOS
 EMPRESA: grupo genérico e representação de material médico e hospitalar ltda
 ENDEREÇO: rua padre casavim pernet, 160, ej 1104
 BAIRRO: munapi CEP: 03315000 - SÃO PAULO/SP
 CNPJ: 56.464.506-0001-06
 PROCESSO: 25351.149573/2007-99 AUTORIZAÇÃO: X5332VXXN120 (8.02785.8)
 ATIVIDADE/CLASSE
 ARMAZENAR: CORRELATO
 DISTRIBUIR: CORRELATO
 EXPEDIR: CORRELATO
 TRANSPORTAR: CORRELATO
 EMPRESA: BRASMEDICA HOSPITALAR E ORTOPÉDICA LTDA
 ENDEREÇO: SHCS QUADRA 502 BLOCO A LOMA 59
 BAIRRO: ASA SUL CEP: 70330510 - BRASÍLIA/DF
 CNPJ: 00.625.180-0001-74
 PROCESSO: 25351.012167/00-68 AUTORIZAÇÃO: 8.40004.7
 ATIVIDADE/CLASSE
 ARMAZENAR: CORRELATO
 DISTRIBUIR: CORRELATO
 IMPORTAR: CORRELATO
 TRANSPORTAR: CORRELATO

RESOLUÇÃO - RE Nº 376, DE 31 DE JANEIRO DE 2013

A Gerente-Geral Substitua de Inspeção, Monitoramento da Qualidade, Controle e Fiscalização de Insumos, Medicamentos, Produtos, Propaganda e Publicidade da Agência Nacional de Vigilância Sanitária no uso de suas atribuições legais conferidas pela Portaria nº 340, de 5 de março de 2012, tendo em vista o disposto nos incisos I, II, IV e V do art. 41 e no inciso I, § 1º do art. 55 do Regulamento Interno aprovado nos termos do Anexo I da Portaria nº 354 de 11 de agosto de 2006, republicada no DOU de 21 de agosto de 2006, considerando o disposto no inciso I do art. 41, da Portaria nº 354, de 2006, resolve:

Art. 1º Conceder Autorização de Funcionamento para Empresas de Saneantes Domissanitários, constantes no anexo desta Resolução.

Art. 2º Esta Resolução entra em vigor na data de sua publicação.

FLAVIA NEVES ROCHA ALVES

ANEXO

EMPRESA: INTERMEDICA SISTEMA DE SAÚDE SA
 ENDEREÇO: RUA AUGUSTA 1629
 BAIRRO: CONSOLIDAÇÃO CEP: 01305904 - SÃO PAULO/SP
 CNPJ: 44.642.812-0001-38
 PROCESSO: 25351.145743/2012-00 AUTORIZAÇÃO: 3.05236.3
 ATIVIDADE/CLASSE
 ARMAZENAR: SANEANTE DOMIS.

DISTRIBUIR: SANEANTE DOMIS.
 EXPEDIR: SANEANTE DOMIS.
 EMPRESA: G.C. INDUSTRIAL, IMPORTADORA E EXPORTADORA DE LUBRIFICANTES LTDA.
 ENDEREÇO: AV. ROBERTO PINTO SOBRINHO 006
 BAIRRO: PÓ. IND. ANHANGUERA CEP: 06268120 - OSAS-COMSP
 CNPJ: 00.248.414-0001-34
 PROCESSO: 25351.446213/2012-05 AUTORIZAÇÃO: 3.05240.6
 ATIVIDADE/CLASSE
 FABRICAR: SANEANTE DOMIS.
 EMPRESA: ALTERMED MATERIAL MÉDICO HOSPITALAR LTDA
 ENDEREÇO: ESTRADA BOA ESPERANÇA, Nº 2320
 BAIRRO: FUNDAÇÃO CANOAS CEP: 89160800 - RIO DO SUL/RS
 CNPJ: 00.302.602-0001-02
 PROCESSO: 25351.479846/2012-19 AUTORIZAÇÃO: 3.05232.7
 ATIVIDADE/CLASSE
 ARMAZENAR: SANEANTE DOMIS.
 DISTRIBUIR: SANEANTE DOMIS.
 EXPEDIR: SANEANTE DOMIS.
 EMPRESA: CIRURGICA VITORIA COMERCIO DE MEDICAMENTOS LTDA - EPP
 ENDEREÇO: RUA BRASIL 249
 BAIRRO: VILA SANTA ISABEL CEP: 15800000 - UCHOA/SP
 CNPJ: 07.700.245-0001-70
 PROCESSO: 25351.429671/2012-42 AUTORIZAÇÃO: 3.05235.0
 ATIVIDADE/CLASSE
 ARMAZENAR: SANEANTE DOMIS.
 DISTRIBUIR: SANEANTE DOMIS.
 EXPEDIR: SANEANTE DOMIS.
 EMPRESA: KAMIMED IMPORTAÇÃO E EXPORTAÇÃO DE MEDICAMENTOS LTDA - EPP
 ENDEREÇO: ALAMEDA TICCA, 190
 BAIRRO: JARDIM IPE CEP: 06716190 - COTIA/SP
 CNPJ: 15.716.512-0001-26
 PROCESSO: 25351.464871/2012-69 AUTORIZAÇÃO: 3.05241.0
 ATIVIDADE/CLASSE
 ARMAZENAR: SANEANTE DOMIS.
 DISTRIBUIR: SANEANTE DOMIS.
 EXPEDIR: SANEANTE DOMIS.
 IMPORTAR: SANEANTE DOMIS.
 EMPRESA: Rossy Solatelli
 ENDEREÇO: Rua Jurdellim Ramos, 1629 Sala A
 BAIRRO: Presidente Vargas CEP: 93054180 - CAXIAS DO SUL/RS
 CNPJ: 13.733.097-0001-24
 PROCESSO: 25351.448308/2012-73 AUTORIZAÇÃO: 3.05239.4
 ATIVIDADE/CLASSE
 EMBALAR: SANEANTE DOMIS.
 EXPEDIR: SANEANTE DOMIS.
 FABRICAR: SANEANTE DOMIS.
 FRACIONAR: SANEANTE DOMIS.
 REEMBALAR: SANEANTE DOMIS.
 EMPRESA: HEMOTEC INDUSTRIA, COMERCIO E DISTRIBUIÇÃO LTDA.
 ENDEREÇO: RUA GRACILIANO RAMOS, 324
 BAIRRO: STA ISABEL CEP: 94500000 - VILA MAO RS
 CNPJ: 10.379.094-0001-05
 PROCESSO: 25351.481528/2012-95 AUTORIZAÇÃO: 3.05238.1
 ATIVIDADE/CLASSE
 DISTRIBUIR: SANEANTE DOMIS.
 EMPRESA: IMPORTADORA A WHITE GOLD LTDA - ME
 ENDEREÇO: RUA NANCY BRES DE CAMARGO, 10 - FUNDOS
 BAIRRO: PARQUE EDU CHAVES CEP: 02236270 - SÃO PAULO/SP
 CNPJ: 13.219.481-0001-72
 PROCESSO: 25351.257559/2012-06 AUTORIZAÇÃO: 3.05243.7
 ATIVIDADE/CLASSE
 ARMAZENAR: SANEANTE DOMIS.
 EXPEDIR: SANEANTE DOMIS.
 IMPORTAR: SANEANTE DOMIS.

RESOLUÇÃO - RE Nº 377, DE 31 DE JANEIRO DE 2013

A Gerente-Geral Substitua de Inspeção, Monitoramento da Qualidade, Controle e Fiscalização de Insumos, Medicamentos, Produtos, Propaganda e Publicidade da Agência Nacional de Vigilância Sanitária no uso de suas atribuições legais conferidas pela Portaria nº 340, de 5 de março de 2012, tendo em vista o disposto nos incisos I, II, IV e V do art. 41 e no inciso I, § 1º do art. 55 do Regulamento Interno aprovado nos termos do Anexo I da Portaria nº 354 de 11 de agosto de 2006, republicada no DOU de 21 de agosto de 2006, considerando o disposto no inciso I do art. 41, da Portaria nº 354, de 2006, resolve:

Art. 1º Conceder Autorização de Funcionamento para Empresas de Cosméticos, constantes no anexo desta Resolução.

FLAVIA NEVES ROCHA ALVES

FLAVIA NEVES ROCHA ALVES



Consultas / Funcionamento de Empresa / Funcionamento de Empresa

Resultado da Consulta de Funcionamento de Empresas

Ordem	CNPJ	Empresa	Número	Tipo	Situação
1	00.802.002/0001-02	ALTERMED MATERIAL MÉDICO HOSPITALAR LTDA	2.06.556-7	Autorização	Ativa
2	00.802.002/0001-02	ALTERMED MATERIAL MÉDICO HOSPITALAR LTDA	3.05.237-7	Autorização	Ativa
3	00.802.002/0001-02	ALTERMED MATERIAL MÉDICO HOSPITALAR LTDA	1.11.240-1	Autorização	Ativa
4	00.802.002/0001-02	ALTERMED MATERIAL MÉDICO HOSPITALAR LTDA	1.11.243-2	Autorização	Ativa
5	00.802.002/0001-02	ALTERMED MATERIAL MÉDICO HOSPITALAR LTDA	8.04.483-1 (KUXWW0WW6H85)	Autorização	Ativa

000371

Voltar ()



SERVIÇO PÚBLICO FEDERAL CONSELHO FEDERAL DE FARMÁCIA CERTIDÃO DE REGULARIDADE



FIRMA/DENOMINAÇÃO SOCIAL ALTERMED MATERIAL MEDICO HOSPITALAR LTDA				AUTENTICAÇÃO	
ENDEREÇO ESTRADA BOA ESPERANCA, 2320				CEP 89 163-554	
COMPLEMENTO *****		BAIRRO FUNDO CANOAS	CIDADE RIO DO SUL - SC		
GADASTRADO NO CRF Nº 6360	VALIDADE 31/03/2018	CNPJ 00.802.002/0001-02	NOME DE FANTASIA *****		
TIPO DE ESTABELECIMENTO DISTRIBUIDORAS DE MEDIC. INSUMOS E DROGAS			NATUREZA DE ATIVIDADE DIST. MEDIC. SANEANTE, COSMST, PROD. SAUDE		

00037

HORÁRIO FUNCIONAMENTO						
DOMINGO	SEGUNDA	TERÇA	QUARTA	QUINTA	SEXTA	SABADO
*****	07:42 as 12:00	07:42 as 12:00	07:42 as 12:00	07:42 as 12:00	07:42 as 12:00	*****
*****	13:30 as 18:00	13:30 as 18:00	13:30 as 18:00	13:30 as 18:00	13:30 as 18:00	*****

RESPONSÁVEL(IS) TÉCNICO(S)						
TIPO INSCRIÇÃO	NOME	FUNÇÃO	SITUAÇÃO			
F 8479	LEANDRO HEINZ	DIRETOR TÉCNICO	CONTRATADO			
DOMINGO	SEGUNDA	TERÇA	QUARTA	QUINTA	SEXTA	SABADO
*****	07:42 AS 12:00	07:42 AS 12:00	07:42 AS 12:00	07:42 AS 12:00	07:42 AS 12:00	*****
*****	13:30 AS 18:00	13:30 AS 18:00	13:30 AS 18:00	13:30 AS 18:00	13:30 AS 18:00	*****

CONSELHO REGIONAL DE FARMÁCIA DO ESTADO DE SANTA CATARINA - CRF-SC
Florianópolis, 27 de Janeiro de 2017.

Hortência Salett Müller Tierling
HORTÊNCIA SALETT MÜLLER TIERLING
PRESIDENTE DO CRF-SC

ESTA CERTIDÃO DEVE SER AFIXADA EM UM LUGAR BEM VISÍVEL AO PÚBLICO

- Certificamos que o estabelecimento a que se refere esta Certidão de Regularidade está inscrito neste Conselho Regional de Farmácia, atendendo o que dispõem os artigos 2º, parágrafo Único e 24, de Lei nº 3.820/60 e do Título IX da Lei nº 5.362/73. Tratando-se de Farmácia e Drogas, certificamos que está regularizada em sua atividade durante os horários estabelecidos pelos Farmacêuticos Responsáveis Técnicos, de acordo com os Artigos 15, parágrafos 1º e 2º, e 23, alínea "c" de Lei nº 5.991/73

- Por ocasião de mudanças no quadro de assistência farmacêutica, este documento deverá ser retirado pelo Responsável Técnico interessado e encaminhado para o respectivo CRF para as devidas alterações.

CARTÓRIO AZEVEDO BASTOS 1º OFÍCIO DE REGISTRO CIVIL DAS PESSOAS NATURAIS E TABELIONATO DE NOTAS - O JUIZ CNJ 66.378-8

Autenticação Digital

De acordo com os artigos 1º, 3º e 7º inc. V 9º, 41 e 52 da Lei Federal 8.951/1994 e Art. 6º inc. XII da Lei Estadual 8.721/2008 autentico a presente imagem digitalizada, reprodução fiel do documento apresentado e conferido neste ato. O referido é verdade. Dou fé

Cód. Autenticação: 27030803171038440071-1; Data: 08/03/2017 10:39:42

Selo Digital de Fiscalização Tipo Normal C: AEU23818-10U4
Valor Total do Ato: R\$ 4,12

Confira os dados do ato em: <https://selodigital.tjpb.jus.br>

Bel. Valber de Miranda Cavalcanti
Titular

[Handwritten marks]

REPÚBLICA FEDERATIVA DO BRASIL
ESTADO DA PARAÍBA
CARTÓRIO AZEVEDO BASTOS
FUNDADO EM 1888
PRIMEIRO REGISTRO CIVIL DE NASCIMENTO E ÓBITOS E PRIVATIVO DE CASAMENTOS,
INTERDIÇÕES E TUTELAS DA COMARCA DE JOÃO PESSOA

Av. Eptácio Pessoa, 1145 Bairro dos Estados 58030-00, João Pessoa PB
Tel.: (83) 3244-5404 / Fax: (83) 3244-5484
<http://www.azedobastos.not.br>
E-mail: cartorio@azedobastos.not.br



000373

CERTIDÃO DE AUTENTICAÇÃO DIGITAL

O Bel. Válber Azevêdo de Miranda Cavalcanti, Oficial do Primeiro Registro Civil de Nascimentos e Óbitos e Privativo de Casamentos, Interdições e Tutelas com atribuição de autenticar e reconhecer firmas da Comarca de João Pessoa Capital do Estado da Paraíba, em virtude etc...

Certifica com base na Lei 8935/94 - art. 7º - Inc. V, que o(s) documento(s) em anexo é reprodução fiel do original que me foi apresentado e neste ato confirmo sua autenticidade através do Código de Controle e Autenticação abaixo.
O referido é verdade, dou fé.

Este documento foi emitido em 14/03/2017 às 15:59:11 (hora de Brasília).

CHAVE DIGITAL

00005b1d734fd94f057f2d69fe6bc05bd80172e4b6194f59225cd47bc20889fbfe333520b4376ed27922fea9846cd7220c77af02f8ad8561b150d93000dffc4abca9f023d39662048b0ca3db493f3

A chave digital acima, garante que este documento foi gerado para ALTERMED MATERIAL MÉDICO HOSPITALAR LTDA e emitido através do site do Cartório Azevedo Bastos, de acordo com a Legislação Federal em vigor Art 1º. e 10º. § 1º. da MP 2200/01.

Esta certidão tem a sua validade até: 14/03/2018 às 11:24:08 (Dia/Mês/Ano)

Código de Controle da Certidão: 666365

Código de Controle da Autenticação:

27030803171038440071-1 a 27030803171038440071-2

A autenticidade desta certidão poderá ser confirmada por qualquer pessoa e a qualquer momento através do site: <http://www.azedobastos.not.br>

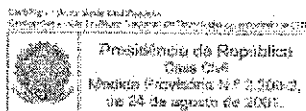

Comprovante de Inscrição e de Situação Cadastral**Contribuinte,**

Confira os dados de cadastro da Pessoa Jurídica e, existindo qualquer divergência, providencie junto à Secretaria de Estado da Fazenda a sua atualização cadastral.

 ESTADO DE SANTA CATARINA SECRETARIA DE ESTADO DA FAZENDA CADASTRO DE CONTRIBUINTES DO ICMS			
CNPJ/CNP 00.802.002/0001-02		COMPROVANTE DE INSCRIÇÃO ESTADUAL E DE SITUAÇÃO CADASTRAL	
		Início Atividade com ICMS 01/10/1995	
INSCRIÇÃO ESTADUAL 253.148.995		NOME EMPRESARIAL ALTERMED MATERIAL MEDICO HOSPITALAR LTDA	
TÍTULO DO ESTABELECIMENTO (NOME DE FANTASIA) ALTERMED MATERIAL MEDICO HOSPITALAR LTDA			
CÓDIGO E DESCRIÇÃO DA ATIVIDADE ECONÔMICA PRINCIPAL 4645101 - Comércio atacadista de instrumentos e materiais para uso médico, cirúrgico, hospitalar e de laboratórios			
CÓDIGO E DESCRIÇÃO DAS ATIVIDADES ECONÔMICAS SECUNDÁRIAS 4644301 - Comércio atacadista de medicamentos e drogas de uso humano 4645103 - Comércio atacadista de produtos odontológicos 4648002 - Comércio atacadista de produtos de higiene pessoal 4648001 - Comércio atacadista de cosméticos e produtos de perfumaria 4930201 - Transporte rodoviário de carga, exceto produtos perigosos e mudanças, municipal 4930202 - Transporte rodoviário de carga, exceto produtos perigosos e mudanças, intermunicipal, interestadual e internacional 3312102 - Manutenção e reparação de aparelhos e instrumentos de medida, teste e controle			
CONTRIBUINTE CREDENCIADO/DISPENSADO A EMITIR OS SEGUINTE DOCUMENTOS ELETRÔNICOS - Credenciado a Emitir Nota Fiscal Eletrônica - NFe a partir de 01/12/2008 - Credenciado a Emitir Escrituração Fiscal Digital - EFD a partir de 01/07/2011 - Credenciado a Emitir Conhecimento de Transporte Eletrônico - CTe a partir de 25/07/2017 - Modal Rodoviário			
CÓDIGO E DESCRIÇÃO DA NATUREZA JURÍDICA 2062 - SOCIEDADE EMPRESÁRIA LIMITADA			
LOGRADUPO ESTRADA BOA ESPERANÇA		NÚMERO 2320	COMPLEMENTO *****
CEP 89163-554	BAIRRO/DISTRITO FUNDO CANOAS	MUNICÍPIO RIO DO SUL	UF SC
SITUAÇÃO CADASTRAL ATIVO desde 01/10/1995			

000374

Modelo aprovado pela Portaria SEF nº 375, de 26/08/2003.
 Emitido em 13/10/2017 13:49:30 (data e hora de Brasília).

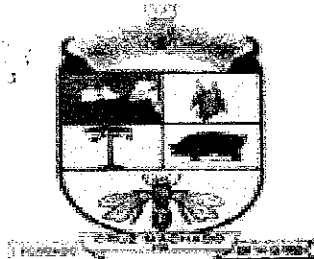

PREGÃO ELETRÔNICO nº. 104/2017
PROCESSO nº. 224/2017

ANEXO 02

EXIGÊNCIAS PARA HABILITAÇÃO

30

000375

1 - DA HABILITAÇÃO

1.1 A empresa vencedora do Pregão deverá apresentar após o encerramento da disputa, com o prazo máximo 02 (duas) horas após o fim do certame, os seguintes documentos comprobatórios de habilitação, sendo que tais documentos deverão ser encaminhados digitalizados via e-mail: licitacao@pmcm.pr.gov.br, com posterior encaminhamento do original, por qualquer processo de cópia autenticada por cartório competente, por cópia não autenticada, mediante a exibição dos originais para conferência por parte da pregoeira ou através de exemplares publicados em órgão da Imprensa Oficial e com validade na data de realização da licitação, para:

Prefeitura Municipal de Cruz Machado, na Av. Vitória, 167, Centro de Cruz Machado – PR CEP: 84.620-000, aos cuidados da Comissão de Licitação.

Prazo Máximo: de 05(cinco) dias úteis, contados a partir da data da realização do pregão.

1.2 DOCUMENTOS DE HABILITAÇÃO

1.2.1 Habilitação Jurídica

- a) Ato constitutivo, estatuto ou contrato social em vigor, devidamente registrado, em se tratando de sociedades comerciais e, no caso de sociedades por ações, acompanhado de documentos de eleição de seus administradores;
- b) Inscrição do Ato Constitutivo, no caso de sociedades civis, acompanhada de prova de diretoria em exercício.

1.2.2. Regularidade Fiscal

- a) Prova de inscrição no **Cadastro Nacional de Pessoa Jurídica (CNPJ)**;
- b) Prova de Regularidade para com a **Fazenda Federal e Contribuições Sociais**;
- c) Prova de regularidade para com a **Fazenda Estadual**, do domicílio ou sede da licitante;
- d) Prova de regularidade para com a **Fazenda Municipal**, do domicílio ou sede da licitante;
- d)1. Caso a CND Municipal exija o comprovante de pagamento ou revalidação da mesma, este deverá acompanhar a CND;
- e) Prova de regularidade perante o **Instituto Nacional de Seguridade Social – INSS (Certidão Negativa de Débitos – CND)**;
- f) Prova de Regularidade de Situação perante o **Fundo de Garantia por Tempo de Serviço – FGTS (CRF)**;
- g) Prova de inexistência de débitos inadimplidos perante a Justiça do Trabalho, mediante a apresentação de **Certidão Negativa de Débitos Trabalhistas (CNDT)**, conforme exigido pela Lei nº 12.440/11.

OBS. O item “e” poderá ser substituído por documento da alínea “b” se o mesmo identificar em seu conteúdo “Esta certidão, válida para o estabelecimento matriz e suas filiais, refere-se à situação do sujeito passivo no âmbito da RFB e da PGFN e abrange inclusive as contribuições sociais previstas nas alíneas ‘a’ a ‘d’ do parágrafo único do art. 11 da Lei no 8.212, de 24 de julho de 1991.”

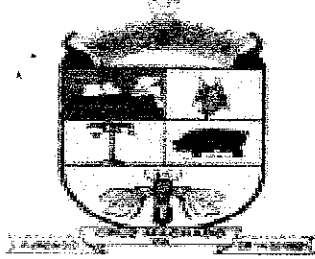

Prefeitura Municipal de
Cruz Machado

Cruz Machado Semeando o Futuro!
Administração 2011 - 2020

PREGÃO ELETRÔNICO nº. 104/2017
PROCESSO nº. 224/2017

h) A empresa, de acordo com o disposto na Lei Complementar nº 123/2006, de 14/12/2006, alterada pela Lei nº 147/2014, de 07/08/2014, deverá apresentar juntamente com a documentação de habilitação, a Declaração de Microempresa ou Empresa de Pequeno Porte, (Anexo 09), acompanhada pela Certidão Simplificada de Micro Empresa ou Empresa de Pequeno Porte expedida pela Junta Comercial do Estado da sede da Licitante.

1.2.2.1. Declaração, assinada por representante legal da proponente, de que:

000376

a) Não há superveniência de fato impeditiva para a habilitação da proponente, sob as penas cabíveis, nos termos do Art. 32 da Lei nº 8.666/93, conforme modelo do Anexo 06;

b) A empresa atende ao disposto no Art. 7º, inciso XXXIII da Constituição Federal (Lei 9.854 de 27/10/99), conforme modelo do Anexo 08;

c) Declaração de Habilitação e Pleno Conhecimento, conforme modelo do anexo 07;

1.2.3. Qualificação Econômico-Financeira

a) Certidão Negativa de falência ou concordata expedida pelo distribuidor da sede da pessoa jurídica, emitida com a antecedência máxima de 60 (sessenta) dias da data da abertura da licitação.

1.2.4 DOCUMENTAÇÃO TÉCNICA

1.2.4.1. Alvará de funcionamento atualizado, expedido pela Prefeitura da sede da proponente;

1.3. Os documentos exigidos para habilitação poderão ser apresentados em original, por qualquer processo de cópia autenticada, publicação em órgão da imprensa oficial ou ainda em cópia simples, a ser autenticada pela pregoeira/Equipe de Apoio, mediante conferência com os originais, não sendo aceito qualquer documento em papel termo-sensível (Fac-símile). As cópias deverão ser apresentadas perfeitamente legíveis.

1.4. A pregoeira reserva-se o direito de solicitar das licitantes, em qualquer tempo, no curso da licitação, quaisquer esclarecimentos sobre documentos já entregues, fixando-lhes prazo para atendimento.

1.5. A falta de quaisquer dos documentos exigidos no Edital implicará inabilitação da licitante, sendo vedada, sob qualquer pretexto, a concessão de prazo para complementação da documentação exigida para a habilitação.

1.6. Os documentos de habilitação deverão estar em nome da licitante, com o número do CNPJ e respectivo referindo-se ao local da sede da empresa licitante. Não se aceitará, portanto, que alguns documentos se refiram à matriz e outros à filial. Caso o licitante seja a Matriz e a executora dos serviços seja a filial, os documentos referentes à habilitação deverão ser apresentados em nome de ambas, simultaneamente.

1.7. Os documentos de habilitação deverão estar em plena vigência e, na hipótese de inexistência de prazo de validade expresso no documento, deverão ter sido emitidos há menos de 60 (sessenta) dias da data estabelecida para o recebimento das propostas.

1.8. Em se tratando de microempresa ou empresa de pequeno porte, havendo alguma restrição na comprovação da regularidade fiscal, será assegurado o prazo de 05(cinco) dias úteis, cujo termo inicial corresponderá ao momento em que o proponente for declarada vencedora do certame, prorrogáveis por igual período, a critério da Administração, para regularização da documentação, pagamento ou parcelamento do débito, e emissão de eventuais certidões negativas ou positivas com efeito de certidão negativa.

1.9. A não regularização da documentação implicará decadência do direito à Contratação, sem prejuízo das sanções previstas no art. 81 da Lei 8.666/93, sendo facultado à Administração convocar os licitantes remanescentes, na ordem de classificação, para assinatura do contrato, ou revogar a licitação.

200

RAZÃO SOCIAL: IMPÉRIO DO PAPEL COMERCIO DE PAPÉIS LTDA ME
 CNPJ: 20.081.724/0001-14
 ENDEREÇO: RUA ADERBAL DE OLIVEIRA, 136 CENTRO LAURENTINO - SC
 TELEFONE: (47)3546-2392 (47) 8817-8696
 INSCRIÇÃO ESTADUAL: 257.332.065
 e-mail: imperiocomerciodepapeis@gmail.com/helton_bilk@yahoo.com.br
 DADOS BANCÁRIOS: BANCO DO BRASIL S/A Nº001 AGÊNCIA: 0276-3 CONTA CORRENTE: 54.949-5
 FAVORECIDO: IMPÉRIO DO PAPEL COMÉRCIO DE PAPÉIS LTDA ME

EDITAL DE PREGÃO ELETRÔNICO Nº 104/2017
 PROCESSO Nº 224/2017
 TIPO: MENOR PREÇO POR ITEM
 PREFEITURA MUNICIPAL DE CRUZ MACHADO

000377

PROPOSTA DE PREÇOS

Apresentamos nossa proposta readequado ao lance vencedor

ITEM	QT	UN	DESCRIÇÃO	MARCA / MODELO	VALOR UNIT.	VALOR TOTAL
3	1	UND	AQUECEDOR ELETRICO PORTATIL 1200 W BIVOLT	MACRO / TURBO WAVE	R\$ 96,80	R\$ 96,80
35	1	UND	IMPRESSORA LASER MULTIFUNCIONAL, COPIADORA, SCANNER E FAX. TECNOLOGIA LASER, MEMÓRIA 64MB, RESOLUÇÃO DE IMPRESSÃO 600 X 600, RESOLUÇÃO DE DIGITALIZAÇÃO 1200X1200, RESOLUÇÃO DE CÓPIA 600X600, VELOCIDADE DE IMPRESSÃO 18 PPM, CAPACIDADE DA BANDEJA 150 PÁGINAS, FAX 33.6 KBPS.	XEROX/ 3025NIB	R\$ 812,97	R\$ 812,97
43	2	UND	NOBREAK 1400 VA 740W COM 2 BATERIAS DE 7 AH SELADA CAPACIDADE DE 4 MICROS Tensão de entrada nominal 120V/220V Automático, Faixa Tensão de entrada 95V - 245V, Frequência de entrada 47Hz - 63Hz (Grupo Gerador), Subtensão 95V/180V, Sobretensão 140V/245V, Potência de saída nominal contínua 1400VA/700W, Potência de pico nominal 840W, Tensão de saída nominal 120V (220V configurável através de jumper interno), Faixa de saída em modo inversor 120V +-5%, Frequência de saída em modo inversor 60Hz com precisão melhor que 10, Tempo de acionamento do inversor <0,8ms, Forma-de-onda em modo inversor Semi-senoidal, Tipo da bateria Selada VRLA, chumbo-ácida, livre de manutenção, Quantidade 2 x 7Ah, Tempo de recarga da bateria 10h após 90 % descarga, Vida útil da bateria entre 2 e 5 anos conforme numero de ciclos de descarga e da temperatura ambiente, Dimensões (C x A x L) 361 x 185 x 112 [mm], Peso aproximado 15,35 kg, Temperatura de operação 0°C a 40°C, Umidade relativa 0 a 95% sem condensação, Comp. do cabo AC 1,5m, Tensão de operação da bateria 24V, Rendimento a plena carga em rede >=95%, Rendimento a plena carga em bateria >=75% ESPECIFICAÇÕES TÉCNICAS Autonomia e capacidade de alimentação do nobreak podem variar significativamente dependendo das configurações do micro e consumo das cargas, bem como condições de uso e do tempo de vida da bateria, do número de ciclos de carga e da temperatura ambiente. AUTONOMIA TÍPICA VISUAIS: Ausência de rede e percentual de carga em modo inversor, Subtensão ou sobretensão da rede elétrica, Ausência ou carga mínima na saída do nobreak, Bateria descarregada ou com nível mínimo de capacidade, Potência excessiva na saída do nobreak, Desligamento por sobretensão na saída, Indicação de necessidade de troca de bateria, Sobrecarga ou curto-circuito na saída, Proteção contra sobrecarga e curto circuito (inversor), Proteção contra sobretensão e subtensão de rede Proteção contra surtos de tensão entre o fase e o neutro AUDITIVAS: Bip intermitente para indicar potência excessiva na saída do nobreak, Bip sonoro crescente para indicar nível de queda da tensão de bateria em modo inversor, Presença de rede e condição de carga ou bateria carregada preferencialmente marca NHS	RAGTECH / EASY PRO NEP 1400 CBU TI BL CÓD 4035	R\$ 665,98	R\$ 1.331,96

Gislaine P. B. ou
 Gislaine Pachter Bilk
 CPF: 041.367.609-90
 Sócia Administradora

Império do Papel Comércio de Papéis Ltda ME
 CNPJ: 20.081.724/0001-14
 Inscrição Estadual: 257.332.065
 Rua Aderbal de Oliveira, 136 - Centro
 Laurentino - SC - CEP: 89.170-000
 Telefone: (47) 8817-8696
 e-mail: imperiocomerciodepapeis@gmail.com

Q
999

49	1	UND	<p>TELA RETRATIL - PARA APRESENTAÇÕES DATA SHOW</p> <p>Tensionada verticalmente;</p> <p>enrolamento automático através de sistema de molas;</p> <p>Com estojo metálico e pintura eletrostática, na cor branca;</p> <p>Rolo da tela em tubo de alumínio.</p> <p>Suporte de fixação do rolo no estojo com buchas de latão;</p> <p>Com fixação no teto ou parede;</p> <p>Sistema de parada multi-point (parada em qualquer ponto do desenrolar da tela);</p> <p>Tamanho: mínimo 100" Polegadas</p> <p>Dimensões mínimas</p> <p>Largura: 2,03 Metros - Altura: 1,52 Metros</p>	NARDELLI / NR-004	R\$ 579,98	R\$ 579,98
VALOR TOTAL DA PROPOSTA (DOIS MIL OITOCENTOS VINTE UM REAIS E SETENTA UM CENTAVOS)						R\$ 2.821,71

Obs.: No preço cotado já estão incluídas eventuais vantagens e/ou abatimentos, impostos, taxas e encargos sociais, obrigações trabalhistas, previdenciárias, fiscais, comerciais e taxas assim como despesas com transportes e deslocamentos e outras quaisquer que incidam sobre a contratação.

000378

Declaramos total conhecimento e concordância com os termos do Edital.

Prazo de validade da presente proposta: 60 DIAS.

Prazo de Garantia conforme edital.

DADOS BANCÁRIOS DA EMPRESA:

BANCO DO BRASIL - AGÊNCIA: 0276-3 - CONTA CORRENTE: 54.949-5

DADOS DO REPRESENTANTE LEGAL DA EMPRESA PARA ASSINATURA DO CONTRATO:

GISLAINE PACHER BILK

RUA ADERBAL DE OLIVEIRA, 136 - CENTRO - LAURENTINO/SC CEP: 89.170-000

CPF: 041.367.609-90 CARGO: SÓCIA ADMINISTRADORA

RG: 4.706.695 ORGÃO EXPEDIDO: SSP/SC

NATURALIDADE: RIO DO OESTE NACIONALIDADE: BRASILEIRA

LAURENTINO, 09 DE NOVEMBRO DE 2017

Gislaine P. Bilk

GISLAINE PACHER BILK
CPF: 041.367.609-90
RG: 4.706.695

Gislaine Pacher Bilk
CPF: 041.367.609-90
Sócia Administradora

Império do Papel Comércio de Papéis Ltda ME
CNPJ: 20.081.724/0001-14
Inscrição Estadual: 257.332.065

Rua Aderbal de Oliveira, 136 - Centro
Laurentino - SC - CEP: 89.170-000

Telefone: (47) 8817-8696
e-mail: imperiocomerciodepapeis@gmail.com

906

Aquecedor Macro Turbo Wave Termoventil Potência 1500W Branco - 220V (Cod.00030293)

(22) : [Clique e veja!](#)



000379



SELECIONE VOLTAGEM

Informe

COMPRAR

seu

000380

CEP:

não sei meu cep

Ficou alguma dúvida? Pergunte aqui...

Compartilhe este produto:

DESCRIÇÃO

CARACTERÍSTICAS

AVALIAÇÕES

PERGUNTAS E RESPOSTAS

Descrição

Aquecedor Macro Turbo Wave Termoventil Potência 1500W Branco - 220V

O Aquecedor Macro Turbo Wave é prático e compacto e pode ser utilizado em qualquer ambiente. Com potência de 1500W, ele aquece em instantes e conta com 2 níveis de ventilação que podem ser programados de acordo com o tamanho do ambiente. O Aquecedor Macro Turbo Wave alia a potência e beleza em seu design compacto com segurança para a sua família, pois conta com o sistema Dual Protection, que protege sua pele do contato com a resistência aquecida e ainda desliga automaticamente em caso de obstrução da saída de calor ou de superaquecimento.

Características

Modelo	Turbo Wave
Referência	CRFH-2002
Altura (cm)	23,00
Largura (cm)	10,00
Profundidade (cm)	23,00
Peso aproximado (Kg)	1,30
Marca	Macro
Ítems inclusos	- 1 Aquecedor Macro Turbo Wave Termoventil Potência 1500W Branco - 220V - 1 Manual do Usuário
O produto chegará em sua casa separado em(volumes)	1
Outras especificações	<p>- Superpotente: com potência de 1500W, o Turbo Wave aquece qualquer cômodo de sua casa em poucos instantes.</p> <p>- Conta com 2 níveis de ventilação que podem ser programados de acordo com o tamanho do ambiente e ainda tem regulagem de temperatura progressiva para você escolher a temperatura ideal para deixar sua casa mais confortável e aconchegante.</p> <p>- Segurança para sua família: foi desenvolvido para manter sua superfície externa sempre refrigerada - por meio de seu circulador interno e suas cavidades laterais - ao mesmo tempo que propaga para o ambiente o calor mais intenso.</p> <p>- O sistema DUAL PROTECTION evita queimaduras protegendo do contato com a resistência aquecida e ainda desliga automaticamente seu Turbo Wave em caso de obstrução da saída de calor ou do super aquecimento.</p> <p>- O Turbo Wave é fabricado de acordo com as normas do ISO9000 e possui certificação integral do INMETRO.</p> <p>- Praticidade: Compacto como nenhum outro, o Turbo Wave foi projetado para acompanhar o ritmo da vida moderna.</p> <p>- Seu design exclusivo permite que ele seja usado em 3 posições: horizontal, vertical ou ainda suspenso pela alça lateral que também serve para facilitar seu transporte e manuseio.</p> <p>Ele é leve, super portátil e se adapta perfeitamente a qualquer espaço ou superfície de sua casa ou escritório trazendo mais praticidade e conforto para o seu dia-a-dia.</p> <p>- Design e Inovação: O casamento perfeito entre beleza e funcionalidade. Seu design exclusivo com linhas modernas e suaves tornam o Turbo Wave uma peça que se adapta e embeleza qualquer tipo de ambiente. Com o Turbo Wave você nunca mais vai querer esconder seu aquecedor.</p>
Potência (W)	1500
Código de Barras	7898506726271
Tímer	Não

000381

ND

Q



Área indicada (m²)	10
Função sleep	Não
Termostato	Não
Dispositivos de segurança	Sim
Baixo ruído	Sim
Portátil	Sim
Seletor de temperatura	Sim
Rodízios	Não
Função umidificador	Não
Desligamento automático	Sim
Garantia do fornecedor (meses)	12
SAC	(41) 3253-234

000382

Xerox® Phaser® 3020 e
Xerox® WorkCentre™ 3025
A4
Preto e Branco

000383



Impressora Xerox® Phaser® 3020 e
Multifuncional Xerox® WorkCentre™ 3025

Resultados impressionantes. Custo mínimo.

xerox 

Impressora Xerox® Phaser® 3020 e Multifuncional Xerox® WorkCentre™ 3025

Você pode gerenciar um pequeno empreendimento, mas tem grandes necessidades de negócios. A Impressora Phaser 3020 ultracompacta e a Multifuncional WorkCentre 3025 foram criadas tendo em mente usuários individuais. A configuração é rápida, o uso no dia a dia é simples e o desempenho da impressão é ágil. E a WorkCentre 3025 aumenta a produtividade no escritório usando uma única máquina confiável para impressão, cópias, digitalização e fax, tudo isso a um preço acessível.

000384

Acesso direto de qualquer lugar.

- **O ajuste perfeito.** O design compacto da impressora Phaser 3020 e da multifuncional WorkCentre 3025 garante um ajuste perfeito em espaços reduzidos.
- **Não é complicado.** Coloque a impressora ou a multifuncional em qualquer lugar conveniente com rede Wi-Fi padrão.
- **Fora da vista. Mas nunca fora de alcance.** Fique por dentro do progresso dos trabalhos de impressão e do nível do toner e acesse rapidamente o suporte on-line em sua área de trabalho com o Xerox® CentreWare® IS.
- **Interface gráfica intuitiva.** Use o painel frontal intuitivo do dispositivo para executar com facilidade suas tarefas diárias.
- **Não utiliza suprimentos adicionais.** A impressora e a impressora multifuncional usam um único cartucho fácil de trocar, simplificando o gerenciamento de suprimentos e minimizando o tempo gasto com a troca de cartuchos.

Execução consistente.

- **Desempenho robusto.** A Phaser 3020 e a WorkCentre 3025 lidam com cargas de trabalho pesadas com facilidade.
- **Menos espera.** A velocidade de impressão de até 21 páginas por minutos³ permite que você passe mais tempo com seus clientes e menos tempo aguardando.
- **Impressionante e com preço acessível.** Obtenha resultados incríveis com uma ampla gama de recursos padrão ao adquirir uma impressora ou uma multifuncional com USB, Ethernet (WorkCentre 3025NI) e Wi-Fi integrado.
- **Compacta e produtiva.** A WorkCentre 3025, que possui a menor área de ocupação da classe, economiza espaço reduzindo os custos e o consumo de energia por meio da consolidação de várias funções em um dispositivo de escritório.

Tecnologia de ponta.

- **Wi-Fi direto.** Agora, celulares, tablets e laptops podem fazer um conexão segura diretamente com a impressora ou com a impressora multifuncional, mesmo que você não tenha uma rede sem fio.
- **Visualmente impressionante.** Textos e gráficos com qualidade de até 1200 x 1200 dpi melhoram significativamente o impacto visual de trabalhos de impressão importantes.
- **Mais desempenho.** Com um processador avançado de 600 MHz e 128 MB de memória, você pode produzir de forma efetiva qualquer projeto urgente com rapidez e eficiência.

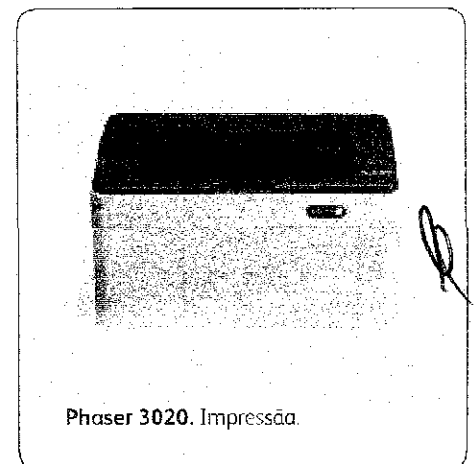

Handwritten signature or mark.

Altamente produtiva. A impressora multifuncional Xerox® WorkCentre™ 3025 consolida quatro funções importantes para escritórios em um único dispositivo com cópia, digitalização, fax e impressão.

000385

Destaques da WorkCentre 3025:

- Conecte-se de qualquer lugar do escritório com a WorkCentre 3025 ultracompacta habilitada para Wi-Fi.
- A navegação simples nas configurações e funções do dispositivo é facilitada pelo painel frontal LCD intuitivo.
- Processe cópias, digitalização e fax de várias páginas rapidamente em materiais com tamanhos de 148 x 148 mm a 216 x 356 mm usando o Alimentador Automático de Originais de 40 folhas.*
- Digitalize os documentos com uma resolução de até 600 x 600 dpi em cores ou em escala de cinza, em formatos de arquivo PDF, JPEG ou TIFF.
- As funções de cópia incluem alceamento, cópia de cartão ID, Várias em 1, supressão de fundo automática e modo foto.
- A WorkCentre 3025* inclui uma variedade de recursos padrão do setor, incluindo fax de 33,6 Kbps com compactação MH/MR/MMR/JBIG.

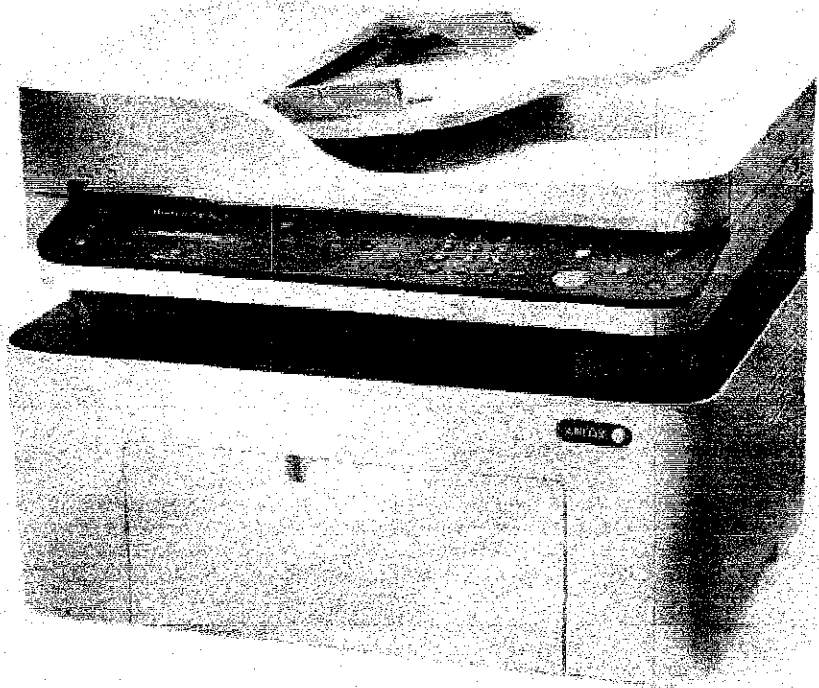

WorkCentre 3025. Cópia. Impressão. Digitalização. Fax.*

* Fax e ADF disponível somente na WorkCentre 3025NI.

Fatos rápidos sobre a Phaser 3020

- Imprima até 21 ppm³
- Conectividade Wi-Fi integrada
- Resolução de até 1200 x 1200
- Processador avançado de 600 MHz
- Tempo rápido de saída da primeira página de 8,5 segundos

LxPxA:
331 x 215 x 188 mm
Peso:
4,1 kg



Fatos rápidos sobre a WorkCentre 3025

- Imprima e copie até 21 ppm³
- Conectividade Wi-Fi integrada
- Resolução de até 1200 x 1200
- Processador avançado de 600 MHz
- Velocidade, tempo de saída da primeira página; Impressão: 8,5 segundos; Cópia: 10 segundos
- Digitalização em cores, em escala de cinza ou em preto e branco a 600 x 600 dpi

LxPxA:
406 x 360 x 309 mm
Peso:
8,6 kg

000385

Xerox® Phaser® 3020/Xerox® WorkCentre™ 3025

Especificações do dispositivo	Phaser 3020B1	WorkCentre 3025B1
Velocidade	Até 21 ppm ¹	
Ciclo de funcionamento ¹	Até 15.000 páginas/mês	
Processador/Memória	600 MHz/128 MB	600 MHz/128 MB
Conectividade	Wi-Fi b/g/n, USB 2.0 de Alta velocidade	
	10/100Base-TX Ethernet, Wi-Fi b/g/n, USB 2.0 de Alta Velocidade	
Impressão e cópia	Impressão: 600 x 600 dpi (qualidade de imagem aprimorada de 1200 x 1200); Cópia: Até 600 x 600 dpi	
Resolução	600 x 600 dpi (Qualidade de imagem aprimorada de até 1200 x 1200)	
Tempo de saída da primeira página	8,5 segundos	Impressão: 8,5 segundos; Cópia: 10 segundos
Linguagens de descrição de página (PDL)	GDI	
Recursos de impressão	Modo de economia de toner, Impressão de livretos, Impressão de póster, Ignorar páginas em branco, Impressão várias em 1, Dimensionamento, Reduzir/Ampliar, Ajustar à página, Marca d'água, Sobreposição, Páginas em tamanho personalizada, Ordem de impressão, Aprimoramento de bordas, Ajuste de brilho, Ajuste de contraste, Seleção de papel por atributo, Configurações de driver Forth Smart (somente WorkCentre 3025), Drivers de impressão bidirecionais, Monitoramento de trabalhos de impressão, Configurações de driver de armazenamento e recuperação	
Impressão Móvel	Apple® AirPrint™, Xerox® PrintBack	
Digitalização	Digitalização via TWAIN/WIA, Digitalizar para PC, Digitalizar para WSD, Resolução de até 600 x 600 dpi, Em cores, Preto e branco, Escala de cinza de 8 bits, PDF/JPEG/TIFF	
Recursos	N/D	
Fax	N/D	Fax² integrado, Compactação LAN Fax MH/MR/MMR/JBIG/JPEG, Resposta automática, Rediscagem automática, Envio de divulgação com redução automática, Envio de Fax em cores, Barreira de fax junk, Tarefas diferenciados, Catálogo de endereços de Fax, Encaminhamento de Fax poro Fax, Recebimento seguro de Fax, Recebimento de Fax com encaminhamento para PC
Segurança	IPsec, WPA2 Pessoal, Filtra IPv4 e IPv6, Filtra de endereço MAC, SNMPv3, Desativação de porta USB	
Entrada de papel	N/D	Alimentador Automático de Originais (AAO): 40 folhas; tamanhos personalizadas: 148 x 148 mm a 216 x 356 mm
Padrão		
	Vidro de originais	
	Entrada principal: Até 150 folhas; tamanhos personalizados: 76 x 127 mm a 216 x 356 mm Alimentação manual: 1 folha; tamanhos personalizados: 76 x 127 mm a 216 x 356 mm	
Saída de papel	100 folhas	
Impressão em frente e verso automática	Manual	

000386

¹ Capacidade de volume máxima esperada em um mês. Não se espera que seja mantida com regularidade. ² Necessita de linha telefônica analógica. ³ Velocidade de impressão pode variar em função da complexidade dos documentos e do tamanho e peso das mídias utilizadas.

Gerenciamento de dispositivos

Xerox® CentreWare® Internet Services, Xerox® CentreWare® Web, Apple® Bonjour®

Drivers de Impressão

Microsoft® Windows® 8 (32/64 bits), 7 (32/64 bits), Vista (32/64 bits), XP (32/64 bits), 2008 Server (32/64 bits), 2003 Server (32/64 bits), 2008R2 (64 bits), Mac OS® 10.5-10.9; Red Hat Enterprise Linux 5, 6; Fedora 11-19; openSUSE 11.0-12.3; Ubuntu 10.04-13.04; SUSE Linux Enterprise Desktop 10, 11; Debian 5.0-7.1; Mint 13-15

Manipulação de material de impressão

Alimentador automático de originais: 60 a 105 g/m²; Entrada principal: 60 a 163 g/m²; Slat de alimentação manual: 60 a 163 g/m²

Tipos de material de impressão

Cartum, fino, grosso, envelope, etiqueta, cartão, algodão, em cores, pré-impresso, reciclado, bond, arquivo, transparência

Ambiental operacional

Temperatura: 50° a 90°F/10° a 32°C; Umidade: 20% a 80%; Pressão da som: 3025N1: Imprimindo: 50,0 dB(A), Modo espera: 26 dB(A); ADF: 53 dB(A); 3020/3025B1: Imprimindo: 50,0 dB(A), Modo espera: 26 dB(A); Tempo de aquecimento (a partir do modo de economia de energia): 30 segundos

Energia

Alimentação: 110-127 VAC, 50/60 Hz, 5,0 A; Impressão contínua: 313 watts; Pronta (Modo espera): 37 watts; Modo de economia de energia (repouso): 2,3 watts

Dimensões (L x P x A)

Phaser 3020: 331 x 215 x 188 mm, Peso: 4,1 kg
WorkCentre 3025N1: 406 x 360 x 309 mm, Peso: 8,6 kg
WorkCentre 3025B1: 406 x 360 x 257 mm, Peso: 7,5 kg

Certificações

Listado para UL 60950-1/CSA 60950-1-07, 2ª Edição, FDA/CDRH – Produto a Laser de Classe 1, Parte 15 da FCC, Classe B, Canadá ICES-003, Classe B, marcação CE, Diretiva de baixa voltagem 2006/95/EC, EN 60950-1, 2ª Edição, EN 60825-1 – Produto a laser de Classe 1, Diretiva EMC 2004/108/EU, EN 55024, Classe B, EN 55022, Classe B, Diretiva RoHS 2011/65/EU, Diretiva WEEE 2012/19/EU, Compatível com ENERGY STAR®, Citrix, NOM, EAC (GOST), GS Mark, Green World Alliance, WHQL, Apple AirPrint

Conteúdo da caixa

- Impressora Phaser 3020 ou Impressora Multifuncional WorkCentre 3025
- Cartucho de impressão (capacidade para 700 páginas)¹
- Guia de Instalação Rápida, CD do Driver e Documentação (Manual do Usuário, Guia de Administração da Sistema)
- Software (Xerox® Scan to PC Desktop® SE Personal Edition com licença única compatível com Image Retriever, OmniPage e PaperPort com WorkCentre 3025)

- Cabo de alimentação
- Cabo USB
- Cabo para Fax (WorkCentre 3025N1)

Programa de reciclagem de suprimentos

Os suprimentos para a Phaser 3020 e a WorkCentre 3025 estão incluídos no Programa de Reciclagem de Suprimentos da Xerox Green World Alliance. Para obter mais informações, visite o site do Green World Alliance em www.xerox.com/gwa.

Suprimentos

- Cartucho de impressão: 1.500 páginas¹ 106R02773
- Cartucho de impressão pacote duplo: 2 x 1.500 páginas¹ 106R03018

¹ Média de páginas padrão. Rendimento definido de acordo com ISO/IEC 19752. O rendimento irá variar de acordo com a imagem, a cobertura de área e o modo de impressão.

Para obter mais informações, visite-nas no site www.xerox.com/office.

©2014 Xerox Corporation. Todos os direitos reservados. Xerox®, Xerox and Design®, CentreWare®, Phaser® e WorkCentre são marcas da Xerox Corporation nos Estados Unidos e/ou em outros países. Como um parceiro ENERGY STAR®, a Xerox Corporation determinou que este produto atende às orientações de eficiência de energia da ENERGY STAR. ENERGY STAR e a marca ENERGY STAR são marcas registradas nos EUA.

7/14 BR10683

302BR-01PA



ragtech

NOBREAK

SENOIDAL DIGITAL

1400VA, 1600VA e 2000VA





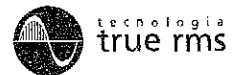



Exclusivo Nobreak Sinoidal com características profissionais, acessível também ao usuário doméstico. Incorpora tecnologia true RMS e seleção automática da rede elétrica (True Full Range). Por meio de um microprocessador de alta performance o Easy Pro realiza completo gerenciamento em tempo real, construindo uma onda senoidal pura. Indicado para computadores, desktop ou servidores (com ou sem fontes PFC - correção de fator de potência), estações em rede e pequenos motores.



000387

Destaques

-  **Display Digital** informa o estado de operação do nobreak e da rede elétrica [exclusivo]
-  **Troca Fácil de Bateria**
-  **Rodízios para Fácil Movimentação**
-  **Guia de Cabos** organiza os cabos conectados
-  **Expansão de Autonomia** até 12 horas com módulo adicional [somente modelos Vio e CBu]
-  **Software de Gerenciamento** gratuito na internet [somente modelos Vio, CBu e USB]
-  **Estabilizador Interno** correção precisa mesmo em redes sobrecarregadas, com 11 estágios de regulação

Recursos

-  **Tomadas de Saída** todas protegidas na falta de energia. Conforme NBR 14136
-  **Filtro de Linha** contra distúrbios na rede elétrica
-  **Microprocessado** precisão digital no controle da energia.
-  **Proteção Eficiente** contra subtensão, sobretensão, sobrecarga, curto-circuito e sobretemperatura
-  **Protetor Telefônico** para fax/modem ou internet rápida
-  **Conector de Bateria** engate rápido, facilitando a instalação do módulo de bateria [somente modelos Vio e CBu]
-  **True Full Range [trivolt]** seleção automática da rede
-  **Gerenciamento de Bateria** gerencia a vida útil e o estado da bateria
-  **Porta USB** compatibilidade, flexibilidade e praticidade na comunicação [somente modelos Vio, CBu e USB]
-  **Powerlock [battery save]** reduz consumo de energia de equipamentos em stand-by [somente modelos Vio, CBu e USB]

recursos gerais	proteções
recursos	
troca fácil de bateria pelo usuário	filtro de linha contra distúrbios na rede elétrica
tecnologia senoidal on-line simples conversão de acordo com a norma NBR 15014	estabilizador com 11 (onze) estágios de regulação ON-LINE (modelo TI)
microprocessador FLASH e função true RMS	proteção contra subtensão e sobretensão
seleção automática [true full range] 115V, 127V e 220V (modelo TI)	proteção contra potência excedida (sobrecarga), curto-circuito e sobretemperatura
chave liga/desliga temporizada com função MUTE	proteção contra descarga total das baterias
10 (dez) tomadas de saída protegidas contra falta de energia	fusíveis e varistores de ação rápida
display digital, exibe vários parâmetros do nobreak como: tensão, carga de bateria e potência	protetor telefônico para placa fax/modem
powerlook: evita a descarga desnecessária de bateria [battery save] / [só modelos Vio, CBU e USB]	disjuntor na entrada (rearme automático)
conector tipo engate rápido para expansão de bateria [somente modelos Vio e CBU]	
DC-start: partida mesmo sem rede elétrica	
Porta USB - software gratuito na internet [somente modelos Vio, CBU e USB]	
guia de cabos	
gerenciamento da vida útil da bateria com autodiagnóstico de baterias	
auto-partida: liga automaticamente o nobreak no retorno da rede	

Traseira do Modelo Easy Pro

000388

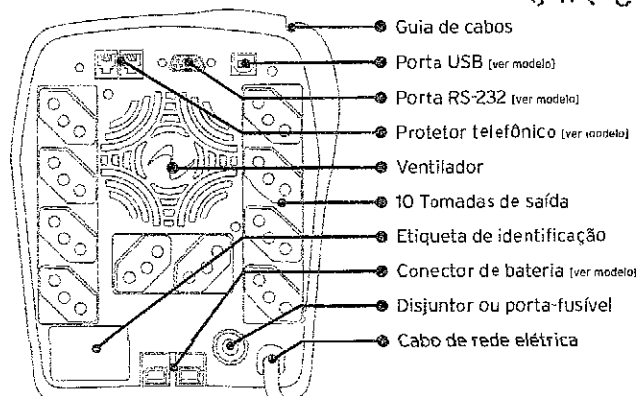

O painel traseiro poderá variar de acordo com o modelo

troca fácil de bateria

simples substituição da bateria pelo usuário



software de gerenciamento

Supervise Personal (download gratuito)



painel Easy Pro

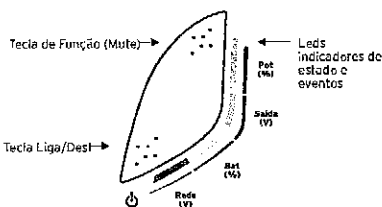

Através de um simples toque no botão é possível visualizar nos LEDs e no Display as informações de tensão de entrada, de saída, de potência instalada e de nível de baterias. É possível também visualizar eventos críticos e ocorrências tais como o envelhecimento das baterias, erros de operação, etc.

Sinalização sonora em todos os eventos e falhas com tecla de silenciamento (mute).

características técnicas da linha Easy Pro

potência nominal [VA]*	1400	1600	2000
fator de potência	0,7		
faixa de regulação em modo rede	89V até 260V [TI] / 174V até 260V [M2]		
faixa de operação em modo rede	80V até 266V [TI] / 166V até 266V [M2]		
rendimento	> 95% com rede e > 85% com inversor		
regulação de saída do inversor	< +/- 2% - com carga linear		
tempo de acionamento do inversor	0,8ms		
tempo de carga da bateria interna (até 80%)	8 horas		
forma de onda do inversor	senoidal pura		
frequência de saída do inversor [+/- 1%]	60Hz		
tempo de resposta do estabilizador	1 ciclo de rede		
regulação em modo rede [atende NBR 14373]	-6%/ +6%[TI] -4%/ +4% [M2]		
powerlook - battery save (auto-desligamento)	sim [modelos com USB]		
proteção eletrônica contra sobrecarga	Sim		
proteção contra surtos de tensão varistor 65J (8x20µs)	Sim		
número de tomadas	10		
peso líquido [kg]	12,5	13,8	15,7
peso bruto [kg]	12,8	14,1	16,0
dimensões do equipamento A x L x P [mm]	215 x 170 x 485		
dimensões da embalagem A x L x P [mm]	285 x 180 x 495		

[*Aplicação em equipamentos de informática]

aplicações típicas	modelos recomendados	2 baterias seladas internas	módulos externos de baterias + baterias internas		
			um módulo de bateria NMB/24V	um módulo automotivo MBII/24V	dois módulos automotivos MBII/24V
1x	EP 1400/EP 1600	65 min	3h 45 min	5h 43 min	12h
	EP 2000	80 min	3h 50 min	5h 48 min	12h 05 min
3x	EP 1400/EP 1600	14 min	47 min	1h 43 min	3h 38 min
	EP 2000	20 min	52 min	1h 48 min	3h 43 min
4x	EP 2000	08 min	20 min	1h 8 min	2h 22 min
5x	EP 2000	-	14 min	44 min	1h 36 min
6x	EP 2000	-	08 min	26 min	56 min

legenda: Micro on board, Micro off board, Ink jet

verifique a potência máxima permitida (FP=0,70)

Outras aplicações:



Obs: verifique a potência máxima permitida no manual. Não acompanha módulos de baterias. O tempo de autonomia poderá variar em função do envelhecimento das baterias, temperatura de operação, bem como das características do micro conectado.

recursos comparativos de modelos	Vio	CBU	USB	NET*	STD*
Conector de engate para módulos de bateria	Sim	Sim	Não	Não	Não
Porta USB	Sim	Sim	Sim	Não	Não
Porta RS-232	Sim	Não	Não	Não	Não
Proteção telefônica com dois plugs RJ-11	Sim	Sim	Sim	Sim	Não
Baterias internas	Sim	Sim	Sim	Sim	Sim
True Full Range, seleção automática [modelos TI]	Sim	Sim	Sim	Sim	Sim

[*modelos NET e STD somente sob encomenda]

configurações	trivolt [TI]	monovolt* 220V [M2]
tensão de entrada	automática [full range]	220V
tensão de saída	115V	220V

[*somente sob encomenda]

1 ano garantia total

ISO 9001

Produção beneficiada pelo lei da informática



ragtech

09/11/2017 10:00:00

Olá visitante, seja bem vindo!

Menu

INÍCIO / TELAS DE PROJEÇÃO / TELA RETRÁTIL – STANDARD

Tela Retrátil – Standard

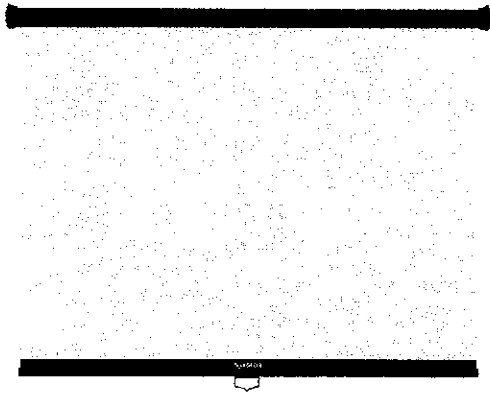

EM ESTOQUE

Tela muito versátil para ser utilizada em diversas situações. Indicada para uso educacional e corporativo. Possui mecanismo automático de enrolamento, pode ser fixada em parede ou teto.

COMPARAR PRODUTOS

000389

Adicionar a Lista de Desejos | Comparar Produto

Mais Imagens



Descrição
Comentários
Descrição









CARACTERÍSTICAS GERAIS

A Tela de Projeção Retrátil Standard é uma produto destinado ao uso educacional e corporativo. Essa é uma Tela de Projeção mais econômica e versátil de toda nossa linha de produtos. Com enrolamento automático por sistema de mola, essa Tela de Projeção pode se adaptar a vários ambientes e tipos de utilização dependendo da sua necessidade.

ESPECIFICAÇÕES

- Estrutura sólida e muito leve, 100% em Alumínio, evitando corrosão, oxidação e desgaste por ação do tempo
- Pintura com tinta Epóxi de alta resistência
- Enrolamento automático com mecanismos de mola e sistema de parada Multiponto
- Fácil instalação
- Pode ser fixada em parede ou teto
- Estojo disponível na cor Preta
- Tecido Matte White-I (branco com verso preto), estrutura com filamentos de poliéster, ganho de brilho de 1.1**

DIMENSÕES

CÓDIGO	ÁREA DE PROJEÇÃO	FORMATO	
NR-001	150 x 150cm	Quadrado	
NR-003	180 x 180cm	Quadrado	
NR-005	200 x 200cm	Quadrado	
NR-006	150 x 112cm (74")	Vídeo (4/3)	
NR-002	180 x 135cm (88")	Vídeo (4/3)	
NR-004	200 x 150cm (98")	Vídeo (4/3)	
NR-007	243 x 182cm (120")	Vídeo (4/3)	
NR-008	150 x 94cm (70")	Wide (16/10)	
NR-009	180 x 112cm (83")	Wide (16/10)	
NR-010	200 x 125cm (93")	Wide (16/10)	
NR-011	243 x 152cm (113")	Wide (16/10)	





000390

SUPERFÍCIES DE PROJEÇÃO (TECIDOS)

Matte Wite I - fibra de poliéster (branco) **Padrão

 Lavável  Res a Umidade  100° de visão  Ganho 1.1  Retardamento de Chamas

Dual Vision Flex (Translúcido)

 Lavável  Res a Umidade  100° de visão  Ganho 1.1  Retardamento de Chamas

Obs.: Escolher uma das opções de Tecido para confecção da Tela.

Comentários

Seja o primeiro a avaliar este produto

Palavras procuradas do produto

Minhas Palavras procuradas:

ADICIONAR

Use espaços para separar as palavra procuradas. E aspas simples (') para frases.

Nome

Digite seu nome

E-mail

Digite seu e-mail

INSTITUCIONAL

Home
 Empresa
 Novidades
 Produtos
 Dicas Úteis
 Catálogos e Manuais
 Cálculo do Tamanho da Tela
 Depoimentos
 Contato

LOCALIZAÇÃO



Rua Conselheiro Ramalho, 809
 Bela Vista - SP / CEP.: 01325-001
 11 3541-2171
 telasnardelli@telasnardelli.com.br

HORÁRIO DE ATENDIMENTO

Segunda à Sexta das 7:30h às 17:15h

CURTA E COMPARTILHE



COTAÇÃO

	Compra	Venda
Dólar Comercial	3,2550	3,2566
Euro (Real)	3,7813	3,7835

 Fluxo de Caixa Online

Atualizado 09/11/2017 11h50

Pioneir Brasil
 SOLUÇÕES EM TELA

RASTREAR PEDIDO

Clique aqui para rastrear o seu pedido

NARDELLI CNPJ: 01.899.256/0001-45 - Todos os Direitos Reservados 2015

CARTÓRIO AZEVEDO BASTOS 1º OFÍCIO DE REGISTRO CIVIL DAS PESSOAS NATURAIS
E TABELIONATO DE NOTAS - Código CNJ 06.870-0
Av. Princesa Epifânio Pessoa, 1145 - Bairro Das Flores - Joinville/SC - CEP 89.093-980 - www.cartorioabast.com.br - Tel: (51) 334.5444 - Fax: (51) 334.5444

Autenticação Digital
De acordo com os artigos 1º, 3º e 7º inc. V 8º, 41 e 52 da Lei Federal 8.935/1994 e Art. 6º Inc XII
da Lei Estadual 8.721/2008 autentico a presente imagem digitalizada, reprodução fiel
do documento apresentado e conferido neste ato. O referido é verdade. Dou fé

Cód. Autenticação: 47500405170937400921-1 - Data: 04/05/2017 09:38:20

Selo Digital de Fiscalização Tipo Normal C: AFC16800-XVRZ.
Valor Total do Ato: R\$ 4,12
Confira os dados do ato em: <https://selodigital.tjpb.us.br>

Bel. Valério Miranda Cavalcanti
Tribunal



CONTRATO SOCIAL
IMPÉRIO DO PAPEL COMÉRCIO DE PAPÉIS LTDA

1 - HELTON BILK brasileiro, Empresário, Casado pelo Regime de Comunhão Parcial de Bens, nascido em 14/12/1982 na cidade de Taió, Estado de Santa Catarina, portador do CPF nº 040.857.619-78 e Cédula de Identidade nº 4.404.654 expedida em 28/04/2011 pela SSP/SC, residente e domiciliado a Rua Aderbal de Oliveira, 136, Bairro Centro, na cidade de Laurentino, Estado de Santa Catarina, CEP 89.170-000

000391

2 - GISLAINE PACHER BILK, brasileira, Empresária, Casada pelo Regime de Comunhão Parcial de Bens, nascida em 31/08/1982 na cidade de Rio do Oeste, Estado de Santa Catarina, portadora do CPF nº 041.367.609-90 e Cédula de Identidade nº 4.706.695 expedida em 22/04/2010 pela SSP/SC, residente e domiciliada a Rua Aderbal de Oliveira, 136, Bairro Centro, na cidade de Laurentino, Estado de Santa Catarina, CEP 89.170-000

RESOLVEM de comum acordo constituir uma sociedade limitada, mediante as seguintes cláusulas e condições:

Cláusula 1 - NOME EMPRESARIAL

1-1- Sob o nome empresarial de "IMPÉRIO DO PAPEL COMÉRCIO DE PAPÉIS LTDA" fica constituída uma sociedade limitada que será regida por este contrato social, pela Lei 10.406/2002 e supletivamente pela Lei das Sociedades Anônimas.

Cláusula 2 - SEDE E FORO JURÍDICO

2-1- A sede da sociedade será na Rua Aderbal de Oliveira, 136, Bairro Centro, na cidade de Laurentino, estado de Santa Catarina, C.E.P : 89.170-000

Cláusula 3 - DENÚNCIA DE FILIAIS

3-1 - A sociedade atualmente não possui filiais, mas poderá a qualquer tempo abrir e fechar filiais, sucursais e agências em qualquer parte do país, mediante deliberação em reunião de sócios convocada pelos administradores e aprovada por maioria do capital, e também participar ou receber como sócias outras pessoas jurídicas a fins ou não, incorporar e fusionar com outras empresas.

Cláusula 4 - INÍCIO E PRAZO DE DURAÇÃO

4-1 - A sociedade iniciará suas atividades em 07 de Abril de 2014 e seu prazo de duração é por tempo indeterminado.

Guilaine P. Bilk

HB
GP

CARTÓRIO AZEVEDO BASTOS 1º OFÍCIO DE REGISTRO CIVIL DAS PESSOAS NATURAIS
E TABELONATO DE NOTAS - Código CNJ 08.970-0
Av. Presidente Antônio Carlos, 115 - Bairro: Vila Estelita - Jd. Pinheiro - Belo Horizonte - MG - CEP: 31220-000 - Fone: (51) 3246-5555

Autenticação Digital
De acordo com os artigos 1º, 3º e 7º inc. 1º e 2º da Lei Federal 8.934/1994 e Art. 6º inc. XI
do Lei Estadual 8.724/2008 autentica a presente imagem digitalizada, reprodução fiel
do documento apresentado e conferido neste ato. O referido é verdade. Dou fé.

Cód. Autenticação: 47500405170937400921-2. Data: 04/05/2017 09:35:20

Selo Digital de Fiscalização Tipo Normal C: AFC16799-D81C
Valor Total do Ato: R\$ 4,12
Confira os dados do ato em: <https://selodigital.tpb.jus.br>

[Assinatura]
Bel. Valério Miranda Cavalcanti
Tribunal



Cláusula 5 – OBJETO SOCIAL

5-1- A sociedade terá por objeto social:

- Comércio Atacadista de Artigos de Escritório e Papelaria;
- Comércio Varejista Especializado de Equipamentos e Suprimentos de Informática;
- Comércio Varejista de Artigos de Papelaria.

Cláusula 6 – CAPITAL SOCIAL/ QUOTAS/ RESPONSABILIDADE DOS SÓCIOS

6-1 - O capital da sociedade é de **R\$ 10.000,00** (dez mil reais) divididos em 10.000 (dez mil) quotas no valor unitário de R\$ 1,00 (um real) cada quota, totalmente integralizado no contrato em moeda corrente do país.

6-2 – O Capital Social está assim subscrito pelos sócios:

NOMES	QUOTAS	VALOR TOTAL	% PARTIC
Helton Bilk	5.000	R\$ 5.000,00	50%
Gislaine Pacher Bilk	5.000	R\$ 5.000,00	50%
TOTAL	10.000	R\$ 10.000,00	100%

6-3 – A responsabilidade de cada sócio é restrita ao valor de suas quotas, mas todos respondem solidariamente pela integralização do capital social.

6-4- As quotas são indivisíveis e não poderão ser cedidas ou transferidas a terceiros sem o consentimento do outro sócio, a quem fica assegurado em igualdade de condições e preço o direito de preferência para a sua aquisição se postas a venda, formalizando, se realizada a cessão delas a alteração contratual pertinente.

6-5- As quotas sociais também não poderão ser caucionadas, empenhadas, onerada ou gravada total ou parcialmente a qualquer título, sem autorização do outro sócio.

6-6- Para as atividades que se fizerem necessárias a empresa contratará profissionais habilitados que serão os responsáveis pelos serviços prestados.

Cláusula 7 – DA ADMINISTRAÇÃO

7-1 - A sociedade será administrada através da sócia **Gislaine Pacher Bilk**, com poderes de administrar os negócios sociais, autorizado o uso do nome empresarial, vedado, no entanto, em atividades estranhas ao objeto social, ou assumir obrigações seja em favor de qualquer dos cotistas ou de terceiros, bem como onerar ou alienar imóveis da sociedade, sem autorização dos outros sócios.

7-2 - Pelos serviços prestados a sociedade, os sócios poderão fixar uma remuneração mensal a título de pró-labore e cuja quantia será retirada mensalmente pelo administrador.

Gislaine P. Bilk

[Assinatura]



000392

7-3 - Nos quatro primeiros meses seguintes ao término do exercício social os sócios deliberarão sobre as contas e designarão administradores se for o caso.

Cláusula 8 – DO EXERCÍCIO SOCIAL, BALANÇO, DESTINO DOS RESULTADOS

8-1 - O exercício social coincidirá com o ano civil, iniciando-se em 01 de janeiro e se encerrando em 31 de dezembro de cada ano.

8-2 - No final do exercício social, os administradores prestarão contas justificadas de sua administração, procedendo-se à elaboração do Inventário, do Balanço Patrimonial e do Balanço de Resultado Econômico. 000392

8-3 - Os lucros ou prejuízos apurados, serão distribuídos ou suportados pelos sócios na proporção de suas quotas de capital.

Cláusula 9 – DA RETIRADA OU FALECIMENTO DE SÓCIO

9-1 – Falecendo ou interditado qualquer sócio, a sociedade continuará suas atividades com os herdeiros sucessores e o incapaz. Não sendo possível ou inexistindo interesse destes ou do sócio remanescente, o valor de seus haveres será apurado e liquidado com base na situação patrimonial da sociedade, à data da resolução, verificada em balanço especialmente levantado.

Parágrafo Único – O mesmo procedimento será adotado em outros casos em que a sociedade se resolva em relação a seu sócio.

Cláusula 10 – DA DECLARAÇÃO DE DESEMPEDIMENTO

10-1 – Os sócios e administradores declaram sob as penas da lei de que não estão impedidos de exercer a administração da sociedade, por lei especial, ou em virtude de condenação criminal, ou por se encontrarem sob os efeitos dela, a pena que vede, ainda que temporariamente, o acesso a cargos públicos, ou por crime falimentar, de prevaricação, peita ou suborno, concussão, peculato, ou contra a economia popular, contra o sistema financeiro nacional, contra normas de defesa da concorrência, contra as relações de consumo, fé pública ou a propriedade.

Fica eleito o foro de Rio do Sul - SC, para o exercício e cumprimento dos direitos e obrigações resultantes deste contrato.

E por estarem devidamente contratados, assinam o presente contrato em 3 (três) vias, comprometendo-se, por si e seus herdeiros, a tudo fielmente cumprirem.

Rio do Sul (SC), 07 de Abril de 2014.

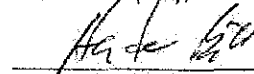
Helton Bilk

Gislaine Pacher Bilk

 JUNTA COMERCIAL DO ESTADO DE SANTA CATARINA
CERTIFICO O REGISTRO EM: 14/04/2014 SOB Nº: 42205168919
Protocolo: 14/085173-9, DE 14/04/2014

IMPRESSO DO PAPEL COMÉRCIO DE
PAPEIS LTDA

BLASCO BORGES BARCELLOS
SECRETÁRIO GERAL

REPÚBLICA FEDERATIVA DO BRASIL
ESTADO DA PARAÍBA
CARTÓRIO AZEVEDO BASTOS
FUNDADO EM 1888
PRIMEIRO REGISTRO CIVIL DE NASCIMENTO E ÓBITOS E PRIVATIVO DE CASAMENTOS,
INTERDIÇÕES E TUTELAS DA COMARCA DE JOÃO PESSOA

Av. Epitácio Pessoa, 1145 Bairro dos Estados 58030-00, João Pessoa PB
Tel.: (83) 3244-5404 / Fax: (83) 3244-5484
<http://www.azevedobastos.not.br>
E-mail: cartorio@azevedobastos.not.br



CERTIDÃO DE AUTENTICAÇÃO DIGITAL

O Bel. Válber Azevêdo de Miranda Cavalcanti, Oficial do Primeiro Registro Civil de Nascimentos e Óbitos e Privativo de Casamentos, Interdições e Tutelas com atribuição de autenticar e reconhecer firmas da Comarca de João Pessoa Capital do Estado da Paraíba, em virtude etc...

Certifica com base na Lei 8935/94 - art. 7º - inc. V, que o(s) documento(s) em anexo é reprodução fiel do original que me foi apresentado e neste ato confirmo sua autenticidade através do Código de Controle e Autenticação abaixo.

O referido é verdade, dou fé.

Este documento foi emitido em 05/05/2017 às 08:25:26 (hora de Brasília).

CHAVE DIGITAL

00005b1d734fd94f057f2d69fe6bc05bf15d394b028d6820feb2153c04e402f8d4a3880f4a64a3e0caa7dd94e2d30a5f39dd987a9d27f1045aa0ad3ed5995dd2a00d9380eedfe094300f31c0fc06cd7

A chave digital acima, garante que este documento foi gerado para IMPERIO DO PAPEL COMERCIO DE PAPEIS LTDA - ME e emitido através do site do Cartório Azevedo Bastos, de acordo com a Legislação Federal em vigor Art 1º. e 10º. § 1º. da MP 2200/01.

Esta certidão tem a sua validade até: 05/05/2018 às 04:42:27 (Dia/Mês/Ano)

Código de Controle da Certidão: 700582

Código de Controle da Autenticação:

47500405170937400921-1 a 47500405170937400921-3

A autenticidade desta certidão poderá ser confirmada por qualquer pessoa e a qualquer momento através do site: <http://www.azevedobastos.not.br>

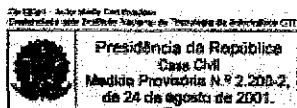

88

CARTÓRIO AZEVEDO BASTOS 1º OFÍCIO DE REGISTRO CIVIL DAS PESSOAS NATURAIS
E TABELIONATO DE NOTAS - Código CNJ 06.870-0
Av. Francisco Epifânio Pessoa, 118 - Santa Rita Escada - João Pinheiro - CEP 13020-900 - www.cartorioazevedobastos.br - Tel. (51) 3244-6461 - Fx. (51) 3244-6461

Autenticação Digital
De acordo com os artigos 1º, 3º e 7º inc. V Pº, 4º e 8º da Lei Federal 8.933/1994 e Art. 6º inc. XII da Lei Estadual 8.221/2008 assinado e impresso em presente imagem digitalizada, reprodução fiel do documento apresentado e conferido neste ato. O referido é verdade. Dou fé

Cod. Autenticação: 47500405170938040125-1; Data: 04/05/2017 09:38:43

Selo Digital de Fiscalização Tipo Normal C: AFC16804-C11Y;
Valor Total do Ato: R\$ 4,12
Confira os dados do ato em: <https://selodigital.tjpb.jus.br>

BH. Valéria Miranda Cavalcani
Tulio

000393

1ª ALTERAÇÃO CONTRATUAL
IMPÉRIO DO PAPEL COMÉRCIO DE PAPÉIS LTDA ME
CNPJ : 20.081.724/0001-14
NIRE : 42205168919 em 14/04/2014

1 - HELTON BILK brasileiro, Empresário, Casado pelo Regime de Comunhão Parcial de Bens, nascido em 14/12/1982 na cidade de Taió, Estado de Santa Catarina, portador do CPF nº 040.857.619-78 e Cédula de Identidade nº 4.404.654 expedida em 28/04/2011 pela SSP/SC, residente e domiciliado a Rua Aderbal de Oliveira, 136, Bairro Centro, na cidade de Laurentino, Estado de Santa Catarina, CEP 89.170-000

000393

2 - GISLAINE PACHER BILK, brasileira, Empresária, Casada pelo Regime de Comunhão Parcial de Bens, nascida em 31/08/1982 na cidade de Rio do Oeste, Estado de Santa Catarina, portadora do CPF nº 041.367.609-90 e Cédula de Identidade nº 4.706.695 expedida em 22/04/2010 pela SSP/SC, residente e domiciliada a Rua Aderbal de Oliveira, 136, Bairro Centro, na cidade de Laurentino, Estado de Santa Catarina, CEP 89.170-000

Únicos sócios da empresa **IMPÉRIO DO PAPEL COMÉRCIO DE PAPÉIS LTDA ME**, estabelecida na Rua Aderbal de Oliveira, 136, Bairro Centro, na cidade de Laurentino, estado de Santa Catarina, C.E.P : 89.170-000, com C.N.P.J sob o nr. 20.081.724/0001-14, registrada na Junta Comercial do Estado sob o nr. 422051638919 em 14/04/2014, **RESOLVEM** de comum acordo e na melhor forma, alterar e consolidar o referido Instrumento, conforme segue:

- 1) Alterar o Objeto Social da Empresa que passa a ser :
 - Comércio Atacadista de Artigos de Escritório e Papelaria;
 - Comércio Varejista Especializado de Equipamentos e Suprimentos de Informática;
 - Comércio Varejista de Artigos de Papelaria.
 - Comércio Varejista Especializado de Eletrodomésticos e Equipamentos de Áudio e Vídeo.

- 2) Alterar a administração da sociedade que passa a ser :
 - 2.1)- "A sociedade será administrada, em conjunto, através dos sócios **Helton Bilk** e **Gislaine Pacher Bilk**, com poderes de administrar os negócios sociais, autorizado o uso do nome empresarial, vedado, no entanto, em atividades estranhas ao objeto social, ou assumir obrigações seja em favor de qualquer dos cotistas ou de terceiros, bem como onerar ou alienar imóveis da sociedade, sem autorização dos outros sócios."

- 2.2)- As assinaturas em Contratos Financeiros, Talões de Cheques, Licitações, Empenhos, enfim tudo o que diz respeito as Atividades Financeiras da Empresa, bem como contratações e subcontratações para as Licitações **poderão a qualquer tempo ser de apenas um dos sócios.**

- 3)- **As demais cláusulas permanecerão em pleno vigor constante do contrato social primitivo, que aqui não foram alteradas.**

[Handwritten signature]

[Handwritten mark]

[Handwritten mark]

CARTÓRIO AZEVEDO BASTOS 1º OFÍCIO DE REGISTRO CIVIL DAS PESSOAS NATURAIS E TABELIONATO DE NOTAS - Código CNJ 06.870-0
 Av. Presidente Epitácio Paulo, 118 - Bairro Dom Expedito - João Pinheiro/PB - CEP 58015-900 - www.azevedobastos.com.br - Tel: (31) 3244-5444 - Fone/Fax: (31) 3244-5444

Autenticação Digital
 De acordo com os artigos 1º, 3º e 7º inc. V 6º, 4º e 5º da Lei Federal 8.935/1994 e Art. 6º inc. XII da Lei Estadual 8.721/2008 autentico a presente imagem digitalizada, reprodução fiel do documento apresentado e conferido neste ato. O referido é verdade. Dou fé

Cód. Autenticação: 47500405170938040125-2; Data: 04/05/2017 09:38:43

Selo Digital de Fiscalização Tipo Normal C: AFC16803-X1PY
 Valor Total do Ato: R\$ 4,12
 Confira os dados do ato em: <https://selodigital.tjpb.jus.br>

[Assinatura]
 Bel. Vélho de Miranda Cavalcanti
 Titular



Cláusula 1 – NOME EMPRESARIAL

1-1- Sob o nome empresarial de "IMPÉRIO DO PAPEL COMÉRCIO DE PAPÉIS LTDA ME" está constituída uma sociedade limitada que é regida por este contrato social, pela Lei 10.406/2002 e supletivamente pela Lei das Sociedades Anônimas.

Cláusula 2 – SEDE E FORO JURÍDICO

2-1- A sede da sociedade é na Rua Aderbal de Oliveira, 136, Bairro Centro, na cidade de Laurentino, estado de Santa Catarina, C.E.P : 89.170-000

Cláusula 3 – DENÚNCIA DE FILIAIS

3-1 - A sociedade atualmente não possui filiais, mas poderá a qualquer tempo abrir e fechar filiais, sucursais e agências em qualquer parte do país, mediante deliberação em reunião de sócios convocada pelos administradores e aprovada por maioria do capital, e também participar ou receber como sócias outras pessoas jurídicas a fins ou não, incorporar e fusionar com outras empresas.

Cláusula 4 – INÍCIO E PRAZO DE DURAÇÃO

4-1 – A sociedade iniciou suas atividades em 07 de Abril de 2014 e seu prazo de duração é por tempo indeterminado.

Cláusula 5 – OBJETO SOCIAL

- 5-1- A sociedade tem por objeto social:
- Comércio Atacadista de Artigos de Escritório e Papelaria;
 - Comércio Varejista Especializado de Equipamentos e Suprimentos de Informática;
 - Comércio Varejista de Artigos de Papelaria.
 - Comércio Varejista Especializado de Eletrodomésticos e Equipamentos de Áudio e Vídeo.

Cláusula 6 – CAPITAL SOCIAL/ QUOTAS/ RESPONSABILIDADE DOS SÓCIOS

6-1 - O capital da sociedade é de **R\$ 10.000,00** (dez mil reais) divididos em 10.000 (dez mil) quotas no valor unitário de R\$ 1,00 (um real) cada quota, totalmente integralizado em moeda corrente do país.

6-2 – O Capital Social está assim subscrito pelos sócios:

NOMES	QUOTAS	VALOR TOTAL	% PARTIC
Helton Bilk	5.000	R\$ 5.000,00	50%
Gislaine Pacher Bilk	5.000	R\$ 5.000,00	50%
TOTAL	10.000	R\$ 10.000,00	100%

[Assinaturas manuscritas]

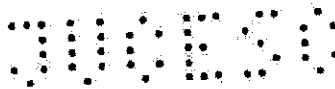

6-3 - A responsabilidade de cada sócio é restrita ao valor de suas quotas, mas todos respondem solidariamente pela integralização do capital social.

6-4- As quotas são indivisíveis e não poderão ser cedidas ou transferidas a terceiros sem o consentimento do outro sócio, a quem fica assegurado em igualdade de condições e preço o direito de preferência para a sua aquisição se postas a venda, formalizando, se realizada a cessão delas a alteração contratual pertinente.

000394

6-5- As quotas sociais também não poderão ser caucionadas, empenhadas, onerada ou gravada total ou parcialmente a qualquer título, sem autorização do outro sócio.

6-6- Para as atividades que se fizerem necessárias a empresa contratará profissionais habilitados que serão os responsáveis pelos serviços prestados.

Cláusula 7 - DA ADMINISTRAÇÃO

7-1 - A sociedade é administrada, em conjunto, através dos sócios **Helton Bilk e Gislaine Pacher Bilk**, com poderes de administrar os negócios sociais, autorizado o uso do nome empresarial, vedado, no entanto, em atividades estranhas ao objeto social, ou assumir obrigações seja em favor de qualquer dos cotistas ou de terceiros, bem como onerar ou alienar imóveis da sociedade, sem autorização dos outros sócios.

Único - As assinaturas em Contratos Financeiros, Talões de Cheques, Licitações, Empenhos, enfim tudo o que diz respeito as Atividades Financeiras da Empresa, bem como contratações e subcontratações para as Licitações **poderão a qualquer tempo ser de apenas um dos sócios, Isoladamente.**

7-2 - Pelos serviços prestados a sociedade, os sócios poderão fixar uma remuneração mensal a título de pró-labore e cuja quantia será retirada mensalmente pelo administrador.

7-3 - Nos quatro primeiros meses seguintes ao término do exercício social os sócios deliberarão sobre as contas e designarão administradores se for o caso.

Cláusula 8 - DO EXERCÍCIO SOCIAL, BALANÇO, DESTINO DOS RESULTADOS

8-1 - O exercício social coincidirá com o ano civil, iniciando-se em 01 de janeiro e se encerrando em 31 de dezembro de cada ano.

8-2 - No final do exercício social, os administradores prestarão contas justificadas de sua administração, procedendo-se à elaboração do Inventário, do Balanço Patrimonial e do Balanço de Resultado Econômico.

8-3 - Os lucros ou prejuízos apurados, serão distribuídos ou suportados pelos sócios na proporção de suas quotas de capital.

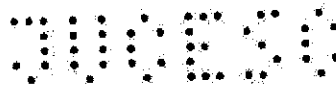
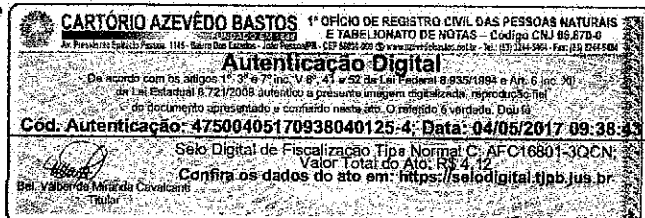

Cláusula 9 – DA RETIRADA OU FALECIMENTO DE SÓCIO

9-1 – Falecendo ou interditado qualquer sócio, a sociedade continuará suas atividades com os herdeiros sucessores e o incapaz. Não sendo possível ou inexistindo interesse destes ou do sócio remanescente, o valor de seus haveres será apurado e liquidado com base na situação patrimonial da sociedade, à data da resolução, verificada em balanço especialmente levantado.

Parágrafo Único – O mesmo procedimento será adotado em outros casos em que a sociedade se resolva em relação a seu sócio.

Cláusula 10 – DA DECLARAÇÃO DE DESEMPEDIMENTO

10-1 – Os sócios e administradores declaram sob as penas da lei de que não estão impedidos de exercer a administração da sociedade, por lei especial, ou em virtude de condenação criminal, ou por se encontrarem sob os efeitos dela, a pena que vede, ainda que temporariamente, o acesso a cargos públicos, ou por crime falimentar, de prevaricação, peita ou suborno, concussão, peculato, ou contra a economia popular, contra o sistema financeiro nacional, contra normas de defesa da concorrência, contra as relações de consumo, fé pública ou a propriedade.

Fica eleito o foro de Rio do Sul - SC, para o exercício e cumprimento dos direitos e obrigações resultantes deste contrato.

E por estarem devidamente contratados, assinam o presente contrato em 3 (três) vias, comprometendo-se, por si e seus herdeiros, a tudo fielmente cumprirem.

Rio do Sul (SC), 17 de Julho de 2014.

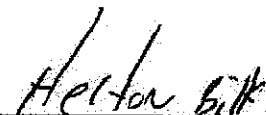

Helton Bilk

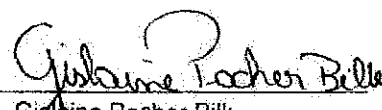

Gisela Pacher Bilk



JUNTA COMERCIAL DO ESTADO DE SANTA CATARINA
CERTIFICO O REGISTRO EM: 22/07/2014 SOB Nº: 20142171514
Protocolo: 14/217151-4, DE 22/07/2014

Empresa: 42 2 0516891 9
IMPERIO DO PAPEL COMERCIO DE
PAPEIS LTDA ME

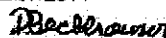

DEOCLESIO BECKHAUSER
SECRETÁRIO GERAL EM EXERCÍCIO



REPÚBLICA FEDERATIVA DO BRASIL
ESTADO DA PARAÍBA
CARTÓRIO AZEVEDO BASTOS
FUNDADO EM 1888
PRIMEIRO REGISTRO CIVIL DE NASCIMENTO E ÓBITOS E PRIVATIVO DE CASAMENTOS,
INTERDIÇÕES E TUTELAS DA COMARCA DE JOÃO PESSOA

Av. Eptácio Pessoa, 1145 Bairro dos Estados 58030-00, João Pessoa PB
Tel.: (83) 3244-5404 / Fax: (83) 3244-5484
<http://www.azevedobastos.not.br>
E-mail: cartorio@azevedobastos.not.br



000395

CERTIDÃO DE AUTENTICAÇÃO DIGITAL

O Bel. Válber Azevêdo de Miranda Cavalcanti, Oficial do Primeiro Registro Civil de Nascimentos e Óbitos e Privativo de Casamentos, Interdições e Tutelas com atribuição de autenticar e reconhecer firmas da Comarca de João Pessoa Capital do Estado da Paraíba, em virtude etc...

Certifica com base na Lei 8935/94 - art. 7º - inc. V, que o(s) documento(s) em anexo é reprodução fiel do original que me foi apresentado e neste ato confirmo sua autenticidade através do Código de Controle e Autenticação abaixo.

O referido é verdade, dou fé.

Este documento foi emitido em 05/05/2017 às 08:24:53 (hora de Brasília).

CHAVE DIGITAL

00005b1d734fd94f057f2d69fe6bc05bf15d394b028d6820feb2153c04e402f8309ab5383c5448ef4c9df73cd109efd439dd987a9d27f1045aa0ad3ed5995dd2a6651d90112a61e92b570a65948a3d47

A chave digital acima, garante que este documento foi gerado para IMPERIO DO PAPEL COMERCIO DE PAPEIS LTDA - ME e emitido através do site do Cartório Azevêdo Bastos, de acordo com a Legislação Federal em vigor Art 1º. e 10º. § 1º. da MP 2200/01.

Esta certidão tem a sua validade até: 05/05/2018 às 04:42:27 (Dia/Mês/Ano)

Código de Controle da Certidão: 700583

Código de Controle da Autenticação:

47500405170938040125-1 a 47500405170938040125-4

A autenticidade desta certidão poderá ser confirmada por qualquer pessoa e a qualquer momento através do site: <http://www.azevedobastos.not.br>

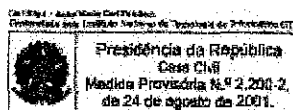

(Handwritten signature)



000396

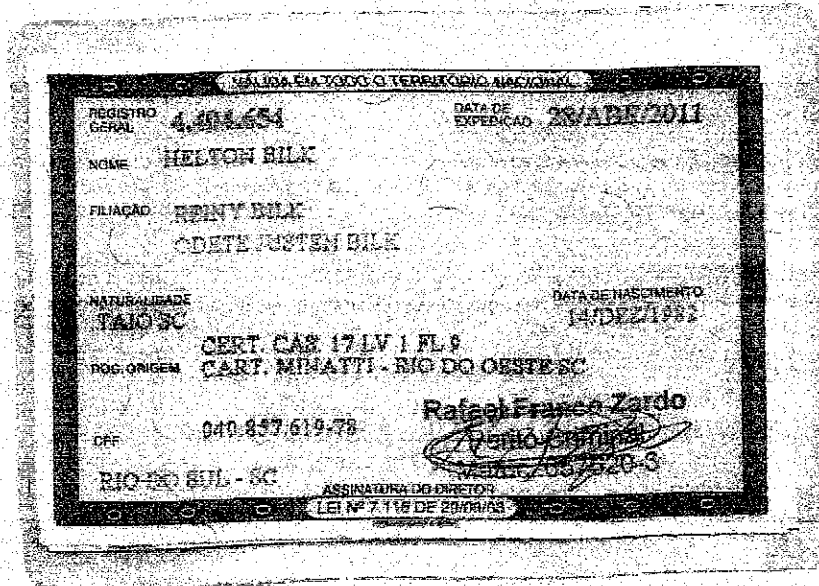

CARTÓRIO AZEVEDO BASTOS 1º OFÍCIO DE REGISTRO CIVIL DAS PESSOAS NATURAIS
E TABELionato DE NOTAS - Código CNJ 06.878-D
Av. Presidente Epitácio Pessoa, 1147 - Bairro Dom Estrela - 22.26 Princesa - CEP 91320-900 - www.azevedobastos.br - Tel: (51) 3244-5441 - Fax: (51) 3244-2424

Autenticação Digital
De acordo com os artigos 1º, 3º e 7º inc. V 8º, 41 e 52 da Lei Federal 8.933/1994 e Art. 6º inc. XII
da Lei Estadual 8.720/2008 autentico a presente imagem digitalizada, reprodução fiel
do documento apresentado e conferido neste ato. O referido é verdade. Dou fé

Cód. Autenticação: 47500405170939510234-1 | **Data: 04/05/2017 09:40:30**

Selo Digital de Fiscalização Tipo Normal C: AFC16808-Y2D6;
Valor Total do Ato: R\$ 4,12
Confira os dados do ato em: <https://selodigital.tjpb.jus.br>

Bel. Valdir do Mirante Cavalcanti
Tribunal

REPÚBLICA FEDERATIVA DO BRASIL
ESTADO DA PARAÍBA
CARTÓRIO AZEVEDO BASTOS
FUNDADO EM 1888
PRIMEIRO REGISTRO CIVIL DE NASCIMENTO E ÓBITOS E PRIVATIVO DE CASAMENTOS,
INTERDIÇÕES E TUTELAS DA COMARCA DE JOÃO PESSOA

Av. Epitácio Pessoa, 1145 Bairro dos Estados 58030-00, João Pessoa PB
Tel.: (83) 3244-5404 / Fax: (83) 3244-5484
<http://www.azevedobastos.not.br>
E-mail: cartorio@azevedobastos.not.br



CERTIDÃO DE AUTENTICAÇÃO DIGITAL

O Bel. Válber Azevêdo de Miranda Cavalcanti, Oficial do Primeiro Registro Civil de Nascimentos e Óbitos e Privativo de Casamentos, Interdições e Tutelas com atribuição de autenticar e reconhecer firmas da Comarca de João Pessoa Capital do Estado da Paraíba, em virtude etc...

Certifica com base na Lei 8935/94 - art. 7º - inc. V, que o(s) documento(s) em anexo é reprodução fiel do original que me foi apresentado e neste ato confirmo sua autenticidade através do Código de Controle e Autenticação abaixo.
O referido é verdade, dou fé.

Este documento foi emitido em 05/05/2017 às 08:19:39 (hora de Brasília).

CHAVE DIGITAL

00005b1d734fd94f057f2d69fe6bc05bf15d394b028d6820feb2153c04e402f86000e2aae8c16b391f892a46664facfa39dd987a9d27f1045aa0ad3ed5995dd21b5f9c2cfc90f978c65a9a4f6bd6f4bb

A chave digital acima, garante que este documento foi gerado para IMPERIO DO PAPEL COMERCIO DE PAPEIS LTDA - ME e emitido através do site do Cartório Azevêdo Bastos, de acordo com a Legislação Federal em vigor Art 1º. e 10º. § 1º. da MP 2200/01.

Esta certidão tem a sua validade até: 05/05/2018 às 04:42:27 (Dia/Mês/Ano)

Código de Controle da Certidão: 700587

Código de Controle da Autenticação:

47500405170939510234-1

A autenticidade desta certidão poderá ser confirmada por qualquer pessoa e a qualquer momento através do site: <http://www.azevedobastos.not.br>

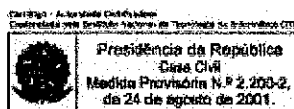



000397

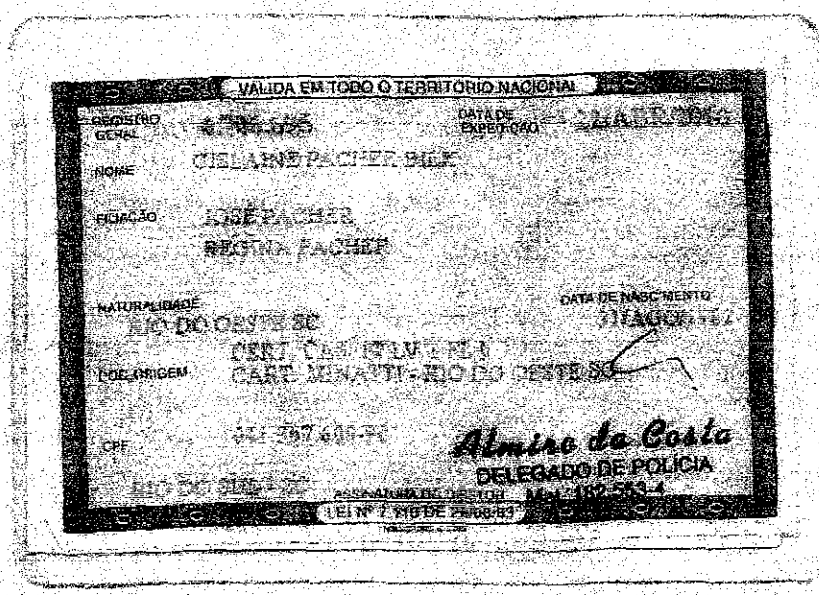

R

Q

000

CARTÓRIO AZEVEDO BASTOS 1º OFÍCIO DE REGISTRO CIVIL DAS PESSOAS NATURAIS
E TABELIONATO DE NOTAS - Código CNJ 05.870-0
Av. Presidente da República, 119 - Bairro Dom Expedito - CEP 88090-000 - Fone: (51) 3224-5200 - Fax: (51) 3224-5204

Autenticação Digital
De acordo com os artigos 1º, 3º e 7º inc. Vº, 4º e 5º da Lei Federal 8.935/1994 e Art. 6º, inciso II da Lei Estadual 8.725/2009 autentico a presente imagem digitalizada, reprodução fiel do documento apresentado e conferido neste ato. O referido é verdade. Dou fé.

Cód. Autenticação: 47500405170939100312-1; Data: 04/05/2017 09:39:29

Selo Digital de Fiscalização Tipo Normal C: AFC16806-1AQM - Valor Total do Ato: R\$ 4,12
Confira os dados do ato em: <https://selodigital.tjpb.jus.br>

Rel. Vitor da Mota Oliveira
Tribunal

**REPÚBLICA FEDERATIVA DO BRASIL
ESTADO DA PARAÍBA
CARTÓRIO AZEVEDO BASTOS
FUNDADO EM 1888
PRIMEIRO REGISTRO CIVIL DE NASCIMENTO E ÓBITOS E PRIVATIVO DE CASAMENTOS,
INTERDIÇÕES E TUTELAS DA COMARCA DE JOÃO PESSOA**

Av. Epitácio Pessoa, 1145 Bairro dos Estados 58030-00, João Pessoa PB
Tel.: (83) 3244-5404 / Fax: (83) 3244-5484
<http://www.azevedobastos.not.br>
E-mail: cartorio@azevedobastos.not.br



CERTIDÃO DE AUTENTICAÇÃO DIGITAL

O Bel. Válber Azevêdo de Miranda Cavalcanti, Oficial do Primeiro Registro Civil de Nascimentos e Óbitos e Privativo de Casamentos, Interdições e Tutelas com atribuição de autenticar e reconhecer firmas da Comarca de João Pessoa Capital do Estado da Paraíba, em virtude etc...

Certifica com base na Lei 8935/94 - art. 7º - inc. V, que o(s) documento(s) em anexo é reprodução fiel do original que me foi apresentado e neste ato confirmo sua autenticidade através do Código de Controle e Autenticação abaixo.

O referido é verdade, dou fé.

Este documento foi emitido em 05/05/2017 às 08:20:43 (hora de Brasília).

CHAVE DIGITAL

00005b1d734fd94f057f2d69fe6bc05bf15d394b028d6820feb2153c04e402f899e9bcc7328c238c36ba8868ef3
3269539dd987a9d27f1045aa0ad3ed5995dd2991c5a352512d47a9cb27f7782f19085

A chave digital acima, garante que este documento foi gerado para IMPERIO DO PAPEL COMERCIO DE PAPEIS LTDA - ME e emitido através do site do Cartório Azevedo Bastos, de acordo com a Legislação Federal em vigor Art 1º. e 10º. § 1º. da MP 2200/01.

Esta certidão tem a sua validade até: 05/05/2018 às 04:42:27 (Dia/Mês/Ano)

Código de Controle da Certidão: 700585

Código de Controle da Autenticação:

47500405170939100312-1

A autenticidade desta certidão poderá ser confirmada por qualquer pessoa e a qualquer momento através do site: <http://www.azevedobastos.not.br>

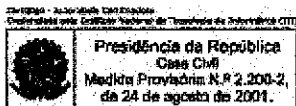

Comprovante de Inscrição e de Situação Cadastral

Contribuinte,

Confira os dados de Identificação da Pessoa Jurídica e, se houver qualquer divergência, providencie junto à RFB a sua atualização cadastral.

 REPÚBLICA FEDERATIVA DO BRASIL CADASTRO NACIONAL DA PESSOA JURÍDICA		
NÚMERO DE INSCRIÇÃO 20.081.724/0001-14 MATRIZ	COMPROVANTE DE INSCRIÇÃO E DE SITUAÇÃO CADASTRAL	DATA DE ABERTURA 14/04/2014
NOME EMPRESARIAL IMPERIO DO PAPEL COMERCIO DE PAPEIS LTDA - ME		
TÍTULO DO ESTABELECIMENTO (NOME DE FANTASIA) IMPERIO DO PAPEL COMERCIO DE PAPEIS LTDA		
CÓDIGO E DESCRIÇÃO DA ATIVIDADE ECONÔMICA PRINCIPAL 46.47-8-01 - Comércio atacadista de artigos de escritório e de papelaria		
CÓDIGO E DESCRIÇÃO DAS ATIVIDADES ECONÔMICAS SECUNDÁRIAS 47.61-0-03 - Comércio varejista de artigos de papelaria 47.53-9-00 - Comércio varejista especializado de eletrodomésticos e equipamentos de áudio e vídeo 47.51-2-01 - Comércio varejista especializado de equipamentos e suprimentos de informática		
CÓDIGO E DESCRIÇÃO DA NATUREZA JURÍDICA 206-2 - Sociedade Empresária Limitada		
LOGRADOURO R ADERBAL DE OLIVEIRA	NÚMERO 136	COMPLEMENTO
CEP 89.170-000	BAIRRO/DISTRITO CENTRO	MUNICÍPIO LAURENTINO
ENDEREÇO ELETRÔNICO silvana@ativacontab.com.br		UF SC
TELEFONE (47) 3525-1524 / (47) 3525-4190		
ENTE FEDERATIVO RESPONSÁVEL (EFR) *****		
SITUAÇÃO CADASTRAL ATIVA	DATA DA SITUAÇÃO CADASTRAL 14/04/2014	
MOTIVO DE SITUAÇÃO CADASTRAL		
SITUAÇÃO ESPECIAL *****	DATA DA SITUAÇÃO ESPECIAL *****	

000398

Aprovado pela Instrução Normativa RFB nº 1.634, de 06 de maio de 2016.

Emitido no dia 08/10/2017 às 22:37:44 (data e hora de Brasília).

Página: 1/1

Consulta QSA / Capital Social

Voltar

 Preparar Página para Impressão

A RFB agradece a sua visita. Para informações sobre política de privacidade e uso, [clique aqui](#).
 Atualize sua página



MINISTÉRIO DA FAZENDA
Secretaria da Receita Federal do Brasil
Procuradoria-Geral da Fazenda Nacional

CERTIDÃO NEGATIVA DE DÉBITOS RELATIVOS AOS TRIBUTOS FEDERAIS E À DÍVIDA ATIVA DA UNIÃO

Nome: IMPERIO DO PAPEL COMERCIO DE PAPEIS LTDA - ME
CNPJ: 20.081.724/0001-14

Ressalvado o direito de a Fazenda Nacional cobrar e inscrever quaisquer dívidas de responsabilidade do sujeito passivo acima identificado que vierem a ser apuradas, é certificado que não constam pendências em seu nome, relativas a créditos tributários administrados pela Secretaria da Receita Federal do Brasil (RFB) e a inscrições em Dívida Ativa da União junto à Procuradoria-Geral da Fazenda Nacional (PGFN).

Esta certidão é válida para o estabelecimento matriz e suas filiais e, no caso de ente federativo, para todos os órgãos e fundos públicos da administração direta a ele vinculados. Refere-se à situação do sujeito passivo no âmbito da RFB e da PGFN e abrange inclusive as contribuições sociais previstas nas alíneas 'a' a 'd' do parágrafo único do art. 11 da Lei nº 8.212, de 24 de julho de 1991.

A aceitação desta certidão está condicionada à verificação de sua autenticidade na Internet, nos endereços <<http://www.receita.fazenda.gov.br>> ou <<http://www.pgfn.fazenda.gov.br>>.

Certidão emitida gratuitamente com base na Portaria Conjunta RFB/PGFN nº 1.751, de 02/10/2014.

Emitida às 20:51:14 do dia 10/07/2017 <hora e data de Brasília>.

Válida até 06/01/2018.

Código de controle da certidão: **3C9F.9F2C.FC81.21B8**

Qualquer rasura ou emenda invalidará este documento.

000399

Handwritten mark

Handwritten mark



ESTADO DE SANTA CATARINA
SECRETARIA DE ESTADO DA FAZENDA

CERTIDÃO NEGATIVA DE DÉBITOS ESTADUAIS

Nome (razão social): **IMPERIO DO PAPEL COMERCIO DE PAPEIS LTDA ME**

CNPJ/CPF: **20.081.724/0001-14**

Ressalvando o direito da Fazenda Estadual de inscrever e cobrar as dívidas que vierem a ser apuradas, é certificado que não constam, na presente data, pendências em nome do contribuinte acima identificado, relativas aos tributos, dívida ativa e demais débitos administrados pela Secretaria de Estado da Fazenda.

Dispositivo Legal: **Lei nº 3938/66, Art. 154**

Número da certidão: **170140091046425**

Data de emissão: **10/10/2017 15:10:06**

Validade (Lei nº 3938/66, Art. 158,
modificado pelo artigo 18 da Lei n
15.510/11.): **09/12/2017**

000400

A autenticidade desta certidão deverá ser confirmada na página da Secretaria de Estado da Fazenda na Internet, no endereço:
<http://www.sef.sc.gov.br>



ESTADO DE SANTA CATARINA
MUNICÍPIO DE LAURENTINO
SECRETARIA MUNICIPAL DE FINANÇAS PÚBLICAS

CERTIDÃO NEGATIVA DE DÉBITOS

Nº 1122/2017

Contribuinte

Nome/Razão: 543250 - IMPERIO DO PAPEL COMERCIO DE PAPEIS LTDA ME
CNPJ/CPF: 20.081.724/0001-14
Endereço: RUA ADERBAL DE OLIVEIRA, 136
Complemento:
Bairro: CENTRO Cidade: Laurentino - SC

000401

Finalidade

PARA FINS DIVERSOS

CERTIFICO, para os devidos fins que, de conformidade com as informações prestadas pelo órgãos competentes desta Prefeitura, que para o contribuinte acima identificado, **NÃO CONSTA DÉBITOS VENCIDOS** referentes a Tributos Municipais, inscritos ou não em Dívida Ativa, até presente data.

Em Firmeza do que eu, IMPERIO DO PAPEL COMERCIO DE PAPEIS LTDA ME, passei e digitei a presente certidão, que não apresentando rasuras, emendas ou entrelinhas, vai por mim conferida, visada e assinada.

Reserva-se o direito da Fazenda Municipal cobrar dívidas posteriormente constadas, mesmo as referentes a períodos compreendidos nesta Certidão.

A presente Certidão é válida por 30 (trinta dias). Cópias desta somente terão validade se conferidas com a original.

Validade Até: 11/12/2017

Laurentino, 9 de novembro de 2017

Emitida Via Portal
<https://laurentino.atende.net>

IMPRIMIR

VOLTAR

CAIXA
CAIXA ECONÔMICA FEDERAL

Certificado de Regularidade do FGTS - CRF

Inscrição: 20081724/0001-14
Razão Social: IMPERIO DO PAPEL COM DE PAPEIS LTDA ME
Endereço: RUA ADERBAL DE OLIVEIRA 136 / CENTRO / LAURENTINO / SC /
89170-000

A Caixa Econômica Federal, no uso da atribuição que lhe confere o Art. 7, da Lei 8.036, de 11 de maio de 1990, certifica que, nesta data, a empresa acima identificada encontra-se em situação regular perante o Fundo de Garantia do Tempo de Serviço - FGTS.

000402

O presente Certificado não servirá de prova contra cobrança de quaisquer débitos referentes a contribuições e/ou encargos devidos, decorrentes das obrigações com o FGTS.

Validade: 21/10/2017 a 19/11/2017

Certificação Número: 2017102105570852424918

Informação obtida em 24/10/2017, às 14:37:45.

A utilização deste Certificado para os fins previstos em Lei está condicionada à verificação de autenticidade no site da Caixa:
www.caixa.gov.br



PODER JUDICIÁRIO
JUSTIÇA DO TRABALHO

CERTIDÃO NEGATIVA DE DÉBITOS TRABALHISTAS

Nome: IMPERIO DO PAPEL COMERCIO DE PAPEIS LTDA - ME (MATRIZ E FILIAIS)

CNPJ: 20.081.724/0001-14

Certidão nº: 138384095/2017

Expedição: 10/10/2017, às 15:12:27

000403

Validade: 07/04/2018 - 180 (cento e oitenta) dias, contados da data de sua expedição.

Certifica-se que **IMPERIO DO PAPEL COMERCIO DE PAPEIS LTDA - ME (MATRIZ E FILIAIS)**, inscrito(a) no CNPJ sob o nº **20.081.724/0001-14**, **NÃO CONSTA** do Banco Nacional de Devedores Trabalhistas.

Certidão emitida com base no art. 642-A da Consolidação das Leis do Trabalho, acrescentado pela Lei nº 12.440, de 7 de julho de 2011, e na Resolução Administrativa nº 1470/2011 do Tribunal Superior do Trabalho, de 24 de agosto de 2011.

Os dados constantes desta Certidão são de responsabilidade dos Tribunais do Trabalho e estão atualizados até 2 (dois) dias anteriores à data da sua expedição.

No caso de pessoa jurídica, a Certidão atesta a empresa em relação a todos os seus estabelecimentos, agências ou filiais.

A aceitação desta certidão condiciona-se à verificação de sua autenticidade no portal do Tribunal Superior do Trabalho na Internet (<http://www.tst.jus.br>).

Certidão emitida gratuitamente.

INFORMAÇÃO IMPORTANTE

Do Banco Nacional de Devedores Trabalhistas constam os dados necessários à identificação das pessoas naturais e jurídicas inadimplentes perante a Justiça do Trabalho quanto às obrigações estabelecidas em sentença condenatória transitada em julgado ou em acordos judiciais trabalhistas, inclusive no concernente aos recolhimentos previdenciários, a honorários, a custas, a emolumentos ou a recolhimentos determinados em lei; ou decorrentes de execução de acordos firmados perante o Ministério Público do Trabalho ou Comissão de Conciliação Prévia.

Império do Papel Comércio de Papéis Ltda ME
CNPJ: 20.081.724/0001-14
Ins. Est. 257.332.065
Rua Aderbal de Oliveira, 136 – Centro
Laurentino –SC CEP: 89.170-000
Telefone: (47) 8817-8696/ Helton (47) 8801-5554/Gislaine
e-mail: imperiocomerciodepapeis@gmail.com

PREGÃO ELETRÔNICO Nº 104/2017
PROCESSO Nº 224/2017

000404

**DECLARAÇÃO DE MICROEMPRESA (ME) OU DE EMPRESA DE
PEQUENO PORTE (EPP)**

A empresa IMPÉRIO DO PAPEL COMÉRCIO DE PAPÉIS LTDA ME, inscrita no CNPJ sob nº 20.081.724/0001-14, sediada NA RUA ADERBAL DE OLIVEIRA, 136, CENTRO, LAURENTINO, SC, CEP: 89.170-000, por intermédio de seu representante legal, Sra GISLAINE PACHER BILK, portadora da Carteira de Identidade nº 4.706.695, CPF nº 041.367.609-90, DECLARA, sob as penas da Lei, que cumpre os requisitos legais para qualificação como **Microempresa (ME) ou Empresa de Pequeno Porte (EPP)**, art. 3º da Lei Complementar nº 123/2006 e 2006 e Lei Municipal nº 1.374/2012 e que não está sujeita a quaisquer dos impedimentos do § 4º deste artigo, estando apta a usufruir do tratamento favorecido estabelecido nos artigos 42 a 49 da citada lei.

() Declaramos possuir restrição fiscal no(s) documento(s) de habilitação e pretendemos utilizar o prazo previsto no art. 43, § 1º da Lei Complementar nº. 123/06, para regularização, estando ciente que, do contrário, decairá o direito à contratação, estando sujeita às sanções previstas no art. 81 da Lei Federal nº 8.666/93.

Laurentino (SC); 09 de Novembro de 2017.

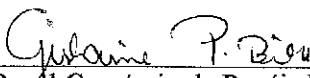
Império do Papel Comércio de Papéis Ltda ME
Gislaine Pacher Bilk
RG: 4.706.695
CPF: 041.367.609-90
Sócia Administradora

Gislaine Pacher Bilk
CPF: 041.367.609-90
Sócia Administradora

Império do Papel Comércio de Papéis Ltda ME
CNPJ: 20.081.724/0001-14
Inscrição Estadual: 257.332.065
Rua Aderbal de Oliveira, 136 - Centro
Laurentino - SC - CEP: 89.170-000
Telefone: (47) 8817-8696
e-mail: imperiocomerciodepapeis@gmail.com



CERTIDÃO SIMPLIFICADA

Certificamos que as informações abaixo constam dos documentos arquivados nesta Junta Comercial e são vigentes na data da sua expedição.

Nome Empresarial IMPERIO DO PAPEL COMERCIO DE PAPEIS LTDA ME				
Natureza Jurídica: SOCIEDADE EMPRESÁRIA LIMITADA				
Número de Identificação do Registro de Empresas - NIRE (Sede) 42 2 0516891-9	CNPJ 20.081.724/0001-14	Data de Arquivamento do Ato Constitutivo 14/04/2014	Data de Início de Atividade 07/04/2014	
Endereço Completo (Logradouro, N° e Complemento, Bairro, Cidade, UF, CEP) RUA ADERBAL DE OLIVEIRA, 136, CENTRO, LAURENTINO, SC, 89.170-000				
Objeto Social COMERCIO ATACADISTA DE ARTIGOS DE ESCRITDRIO E PAPELARIA; COMERCIO VAREJISTA ESPECIALIZADO DE EQUIPAMENTOS E SUPRIMENTOS DE INFORMATICA; COMERCIO VAREJISTA DE ARTIGOS DE PAPELARIA; COMERCIO VAREJISTA ESPECIALIZADO DE ELETRODOMESTICOS E EQUIPAMENTOS DE AUDIO E VIDEO				
Capital: R\$ 10.000,00 (DEZ MIL REAIS)		Microempresa ou Empresa de Pequeno Porte (Lei nº 123/2006) Microempresa	Prazo de Duração 000405 Indeterminado	
Capital Integralizado: R\$ 10.000,00 (DEZ MIL REAIS)				
Sócios/Participação no Capital/Espécie de Sócio/Administrador/Término do Mandato				
Nome/CPF ou CNPJ	Participação no capital(R\$)	Espécie de Sócio	Administrador	Término do Mandato
GISLAINE PACHER BILK 041.367.609-90	5.000,00	SDCIO	Administrador	XXXXXXXXXX
HELTDN BILK 040.857.619-78	5.000,00	SOCIO	Administrador	XXXXXXXXXX
Último Arquivamento Data: 15/05/2017 Ato: BALANCO Evento(s): BALANCO			Número: 20170520080	Situação REGISTRO ATIVO Status XXXXXXXXXXXXXX

Florianópolis - SC, segunda-feira, 4 de setembro de 2017

Eu,
Conferi e assino.

HENRY GOY PETRY NETO

Certisign - Autoridade Certificadora
 Certificado pelo Instituto Nacional de Tecnologia de Informática



Presidência da República
 Casa Civil
 Medida Provisória Nº 2.200-2,
 de 24 de agosto de 2001.

Documento Assinado Digitalmente 04/09/2017
 Junta Comercial de Santa Catarina
 CNPJ: 83.565.648.0001-32

Você deve instalar o certificado da JUCESC
www.jucesc.sc.gov.br/certificado

Império do Papel Comércio de Papéis Ltda ME
CNPJ: 20.081.724/0001-14
Ins. Est. 257.332.065
Rua Aderbal de Oliveira, 136 – Centro
Laurentino –SC CEP: 89.170-000
Telefone: (47) 8817-8696/ Helton (47) 8801-5554/Gislaine
e-mail: imperiocomerciodepapeis@gmail.com

PREGÃO ELETRÔNICO Nº 104/2017
PROCESSO Nº 224/2017

DECLARAÇÃO DE INEXISTÊNCIA DE FATO IMPEDITIVO

000406



A empresa IMPÉRIO DO PAPEL COMÉRCIO DE PAPÉIS LTDA ME, inscrita no CNPJ sob nº 20.081.724/0001-14, sediada NA RUA ADERBAL DE OLIVEIRA, 136, CENTRO, LAURENTINO, SC, CEP: 89.170-000, por intermédio de seu representante legal, Sra GISLAINE PACHER BILK, portadora da Carteira de Identidade nº 4.706.695, CPF nº 041.367.609-90, **DECLARA**, sob as penas da lei, que não incorre em qualquer das condições impeditivas, especificando:

- 1 - Que não foi declarada inidônea por ato do Poder Público;
- 2 - Que não está impedida de transacionar com a Administração Pública;
- 3 - Que não foi apenada com rescisão de contrato quer por deficiência dos materiais fornecidos, quer por outro motivo igualmente grave, no transcorrer dos últimos 5 (cinco) anos;
- 4 - Que não incorre nas demais condições impeditivas previstas no art. 9º da Lei Federal nº 8.666/93 consolidada pela Lei Federal nº 8.883/94.

E que, se responsabiliza pela veracidade e autenticidade dos documentos oferecidos, comprometendo-se a comunicar a **PREFEITURA MUNICIPAL DE CRUZ MACHADO** a ocorrência de quaisquer fatos supervenientes impeditivos da habilitação, ou que comprometam a idoneidade da proponente, nos termos do artigo 32, parágrafo 2º, e do artigo 97 da Lei 8.666/93, e suas alterações.

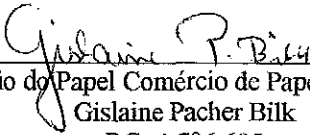
Laurentino (SC); 09 de Novembro de 2017.

Império do Papel Comércio de Papéis Ltda ME
Gislaine Pacher Bilk
RG: 4.706.695
CPF: 041.367.609-90
Sócia Administradora



Gislaine Pacher Bilk
CPF: 041.367.609-90
Sócia Administradora

Império do Papel Comércio de Papéis Ltda ME
CNPJ: 20.081.724/0001-14
Inscrição Estadual: 257.332.065
Rua Aderbal de Oliveira, 136 - Centro
Laurentino - SC - CEP: 89.170-000
Telefone: (47) 8817-8696
e-mail: imperiocomerciodepapeis@gmail.com

Império do Papel Comércio de Papéis Ltda ME
CNPJ: 20.081.724/0001-14
Ins. Est. 257.332.065
Rua Aderbal de Oliveira, 136 – Centro
Laurentino –SC CEP: 89.170-000
Telefone: (47) 8817-8696/ Helton (47) 8801-5554/Gislaine
e-mail: imperiocomerciodepapeis@gmail.com

PREGÃO ELETRÔNICO Nº 104/2017
PROCESSO Nº 224/2017



000407

DECLARAÇÃO DE EMPREGADOR PESSOA JURÍDICA

A empresa IMPÉRIO DO PAPEL COMÉRCIO DE PAPÉIS LTDA ME, inscrita no CNPJ sob nº 20.081.724/0001-14, sediada NA RUA ADERBAL DE OLIVEIRA, 136, CENTRO, LAURENTINO, SC, CEP: 89.170-000, por intermédio de seu representante legal, Sra GISLAINE PACHER BILK, portadora da Carteira de Identidade nº 4.706.695, CPF nº 041.367.609-90, DECLARA, sob as penas da Lei, em cumprimento ao disposto no inciso XXXIII, do art. 7º da Constituição da República, que não emprega menor de dezoito anos em trabalho noturno, perigoso ou insalubre e não emprega menor de dezesseis anos.

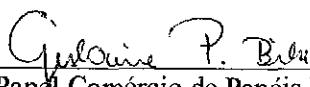
Laurentino (SC); 09 de Novembro de 2017.

Império do Papel Comércio de Papéis Ltda ME
Gislaine Pacher Bilk
RG: 4.706.695
CPF: 041.367.609-90
Sócia Administradora



Gislaine Pacher Bilk
CPF: 041.367.609-90
Sócia Administradora

Império do Papel Comércio de Papéis Ltda ME
CNPJ: 20.081.724/0001-14
Inscrição Estadual: 257.332.065
Rua Aderbal de Oliveira, 136 - Centro
Laurentino - SC - CEP: 89.170-000
Telefone: (47) 8817-8696
e-mail: imperiocomerciodepapeis@gmail.com

Império do Papel Comércio de Papéis Ltda ME
CNPJ: 20.081.724/0001-14
Ins. Est. 257.332.065
Rua Aderbal de Oliveira, 136 – Centro
Laurentino –SC CEP: 89.170-000
Telefone: (47) 8817-8696/ Helton (47) 8801-5554/Gislaine
e-mail: imperiocomerciodepapeis@gmail.com

PREGÃO ELETRÔNICO Nº 104/2017
PROCESSO Nº 224/2017



000408

DECLARAÇÃO DE HABILITAÇÃO E PLENO CONHECIMENTO

A empresa IMPÉRIO DO PAPEL COMÉRCIO DE PAPÉIS LTDA ME, inscrita no CNPJ sob nº 20.081.724/0001-14, sediada NA RUA ADERBAL DE OLIVEIRA, 136, CENTRO, LAURENTINO, SC, CEP: 89.170-000, por intermédio de seu representante legal, Sra GISLAINE PACHER BILK, portadora da Carteira de Identidade nº 4.706.695, CPF nº 041.367.609-90, declara, sob as penas da Lei, que preenche plenamente os requisitos de habilitação estabelecidos no presente Edital do Pregão Eletrônico nº 104/2017, assim como tem pleno conhecimento do objeto licitado e anuência das exigências constantes do Edital e seus anexos

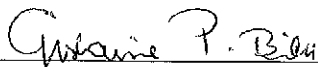
Laurentino (SC); 09 de Novembro de 2017.

Império do Papel Comércio de Papéis Ltda ME
Gislaine Pacher Bilk
RG: 4.706.695
CPF: 041.367.609-90
Sócia Administradora



Gislaine Pacher Bilk
CPF: 041.367.609-90
Sócia Administradora

Império do Papel Comércio de Papéis Ltda ME
CNPJ: 20.081.724/0001-14
Inscrição Estadual: 257.332.065
Rua Aderbal de Oliveira, 136 - Centro
Laurentino - SC - CEP: 89.170-000
Telefone: (47) 8817-8696
e-mail: imperiocomerciodepapeis@gmail.com



08/10/2017

6598483

PODER JUDICIÁRIO
TRIBUNAL DE JUSTIÇA DO ESTADO DE SANTA CATARINA
Comarca de Rio do Oeste

CERTIDÃO
FALÊNCIA, CONCORDATA E RECUPERAÇÃO JUDICIAL

000409

CERTIDÃO Nº: 4723427

FOLHA: 1/1

À vista dos registros civis constantes nos sistemas de informática do Poder Judiciário do Estado de Santa Catarina da Comarca de Rio do Oeste, com distribuição anterior à data de 08/10/2017, verificou-se NADA CONSTAR em nome de:

IMPÉRIO DO PAPEL COMÉRCIO DE PAPÉIS LTDA ME, portador do CNPJ: 20.081.724/0001-14. *****

OBSERVAÇÕES:

- a) para a emissão desta certidão, foram considerados os normativos do Conselho Nacional de Justiça;
- b) os dados informados são de responsabilidade do solicitante e devem ser conferidos pelo interessado e/ou destinatário;
- c) a autenticidade deste documento poderá ser confirmada no endereço eletrônico <http://www.tjsc.jus.br/portal>, opção Certidões/Conferência de Certidão;
- d) para a Comarca da Capital, a pesquisa abrange os feitos em andamento do Foro Central, Eduardo Luz, Norte da Ilha, Fórum Bancário e Distrital do Continente;
- e) certidão é expedida em consonância com a Lei nº 11.101/2005, com a inclusão das classes extrajudiciais: 128 - Recuperação Extrajudicial e 20331 - Homologação de Recuperação Extrajudicial.

Certifico finalmente que esta certidão é isenta de custas.

Esta certidão foi emitida pela internet e sua validade é de 60 dias.

Rio do Oeste, segunda-feira, 9 de outubro de 2017.

PEDIDO Nº: **6598483**



ESTADO DE SANTA CATARINA
MUNICÍPIO DE LAURENTINO
SECRETARIA MUNICIPAL DE FINANÇAS PÚBLICAS

ALVARÁ DE LOCALIZAÇÃO E FUNCIONAMENTO

47/2017

000410

Concedido a:

543250 - IMPERIO DO PAPEL COMERCIO DE PAPEIS LTDA ME

20.081.724/0001-14

Endereço:

RUA ADERBAL DE OLIVEIRA, 136

Bairro: CENTRO

Com a(s) atividade(s) de:

003.003.001 - COM DE ARTIGOS DE PAPELARIA E DE ESCRITORIO

003.004.008 - COMERCIO EQUIPAM DE INFORMAT

003.006.002 - COMERCIO VAREJ ELETRODOMESTICOS E EQUIP. AUDIO E VIDEO

Autorizado(a) a exercer atividade no endereço mencionado conforme disposto na Lei Municipal n.º 432 de 11 de Dezembro de 1991 e alterações posteriores.

Data Início Atividade
24/04/2014

Ano Exercício
2017

Inscrição Municipal
2486

Laurentino, 2 de março de 2017

**MANTER EM LOCAL VISÍVEL
AO PÚBLICO**

CONTROLE:



A consulta deste alvará deve ser feita na prefeitura, jur

REPÚBLICA FEDERATIVA DO BRASIL
ESTADO DA PARAÍBA
CARTÓRIO AZEVEDO BASTOS
FUNDADO EM 1888
PRIMEIRO REGISTRO CIVIL DE NASCIMENTO E ÓBITOS E PRIVATIVO DE CASAMENTOS, INTERDIÇÕES E TUTELAS DA COMARCA DE
JOÃO PESSOA

Av. Epitácio Pessoa, 1145 Bairro dos Estados 58030-00, João Pessoa PB
 Tel.: (83) 3244-5404 / Fax: (83) 3244-5484
<http://www.azevedobastos.not.br>
 E-mail: cartorio@azevedobastos.not.br



DECLARAÇÃO DE SERVIÇO DE AUTENTICAÇÃO DIGITAL

O Bel. Válber Azevêdo de Miranda Cavalcanti, Oficial do Primeiro Registro Civil de Nascimentos e Óbitos e Privativo de Casamentos, Interdições e Tutelas com atribuição de autenticar e reconhecer firmas da Comarca de João Pessoa Capital do Estado da Paraíba, em virtude de Lei, etc...

DECLARA para os devidos fins de direito que, o documento em anexo identificado individualmente em cada Código de Autenticação Digital¹ ou na referida sequência, foi autenticados de acordo com as Legislações e normas vigentes².

DECLARO ainda que, para garantir transparência e segurança jurídica de todos os atos oriundos dos respectivos serviços de Notas e Registros do Estado da Paraíba, a Corregedoria Geral de Justiça editou o Provimento CGJPB Nº 003/2014, determinando a inserção de um código em todos os atos notoriais e registrais, assim, cada Selo Digital de Fiscalização Extrajudicial contém um código único (por exemplo: **Selo Digital: ABC12345-X1X2**) e dessa forma, cada autenticação processada pela nossa Serventia pode ser confirmada e verificada tantas vezes quanto for necessário através do site do Tribunal de Justiça do Estado da Paraíba, endereço <http://corregedoria.tjpb.jus.br/selo-digital/>

A autenticação digital do documento faz prova de que, na data e hora em que ela foi realizada, a empresa **IMPERIO DO PAPEL COMERCIO DE PAPEIS LTDA - ME** tinha posse de um documento com as mesmas características que foram reproduzidas na cópia autenticada, sendo da empresa **IMPERIO DO PAPEL COMERCIO DE PAPEIS LTDA - ME** a responsabilidade, única e exclusiva, pela idoneidade do documento apresentado a este Cartório.

Esta DECLARAÇÃO foi emitida em **09/11/2017 10:17:21 (hora local)** através do sistema de autenticação digital do Cartório Azevêdo Bastos, de acordo com o Art. 1º, 10º e seus §§ 1º e 2º da MP 2200/2001, como também, o documento eletrônico autenticado contendo o Certificado Digital do titular do Cartório Azevêdo Bastos, poderá ser solicitado diretamente a empresa **IMPERIO DO PAPEL COMERCIO DE PAPEIS LTDA - ME** ou ao Cartório pelo endereço de e-mail autentica@azevedobastos.not.br

Para informações mais detalhadas deste ato, acesse o site <https://autdigital.azevedobastos.not.br> e informe o Código de Consulta desta Declaração.

Código de Consulta desta Declaração: 848934

A consulta desta Declaração estará disponível em nosso site até **09/11/2018 10:14:38 (hora local)**.

¹Código de Autenticação Digital: 47500911171000340701-1

²Legislações Vigentes: Lei Federal nº 8.935/94, Lei Federal nº 10.406/2002, Medida Provisória nº 2200/2001, Lei Federal nº 13.105/2015, Lei Estadual nº 8.721/2008, Lei Estadual nº 10.132/2013 e Provimento CGJ Nº 003/2014.

O referido é verdade, dou fé.

CHAVE DIGITAL

00005b1d734fd94f057f2d69fe8bc05b5a049c876992cbc4a7f02b7d512c0e7967fc0577b8ea86cf728c8bfcf93a12ab39dd987a9d27f1045aa0ad3ed59
 95dd2dacc3eb233d3d5d908498a210ef074c6

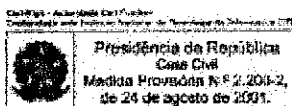

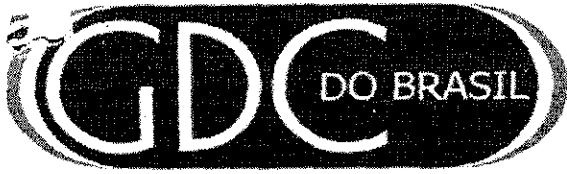

G D C DA SILVA COSTA - EIRELI

INSCRIÇÃO ESTADUAL 90445795-77

CNPJ 09.721.729/0001-21

À
PREFEITURA DE CRUZ MACHADO - PR
SETOR DE LICITAÇÃO
REF - PREGÃO ELETRÔNICO 104/2017

ITEM	DESCRIÇÃO	QTDE	UND	MARCA	P UNIT	P TOTAL
1	AMALGAMADOR DE CÁPSULAS	1	UNID	KONDENTECH -YG100	R\$ 455,55	R\$ 455,55
	TOTAL DA PROPOSTA (QUATROCENTOS E QUARENTA E CINCO REAIS E CINQUENTA E CINCO CENTAVOS)		UNID			R\$ 455,55

DADOS BANCÁRIOS - BANCO DO BRASIL - AG 0359-X - C/C 42.692-X

PRAZO DE ENTREGA - CONFORME EDITAL.

PRAZO DE PAGAMENTO - CONFORME EDITAL.

PRAZO DE VALIDADE DA PROPOSTA - CONFORME EDITAL.

PRAZO DE VIGÊNCIA DO CONTRATO - CONFORME EDITAL.

PRAZO DE GARANTIA DOS PRODUTOS - CONFORME EDITAL.

DECLARAMOS ESTAR DE ACORDO COM AS NORMAS E LEIS QUE REGEM O PRESENTE EDITAL.

DECLARAMOS QUE NOSSA EMPRESA ESTÁ ENQUADRADA NO REGIME FISCAL DAS EMPRESAS DE PEQUENO PORTE.

ARAPONGAS PR 09 DE NOVEMBRO DE 2017

GDC DA SILVA COSTA-EIRELI

GUILHERME DELMONICO CESTARI DA SILVA COSTA

REPRESENTANTE LEGAL

RG 9.924.919,6

CPF 056.022.859-70

000411

G D C DA SILVA COSTA - EIRELI

RUA MACUCOS, 121 - SALA 01 - ARAPONGAS - PR

CEP 86.700-420 - VILA ARATIMBO - (43) 3055-3166

gdcdobrasil@gdcdobrasil.com.br



gdc

YG-100

Amalgamador

000412

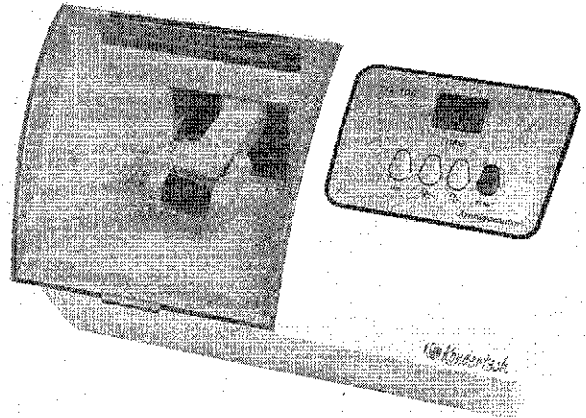

Manual
do usuário

 Kondentech

Rua Gestão Vieira, 471 13562-410 São Carlos SP
SAK 16 3373-7790 www.kondentech.com.br

 Kondentech

3. O produto apresentar sinais internos ou externos de batidas ou maus tratos.
4. O produto for aberto para conserto, manuseado ou tiver o circuito original alterado por técnico não autorizado.
5. O produto tiver seu fusível substituído por outro de especificação diferente do original, indicado nas Instruções de Uso.
6. Não forem respeitadas observações quanto a sua conservação, limpeza e utilização indicados nas Instruções de Uso.
7. O número de série do produto for removido ou alterado.

11. ITENS NÃO COBERTOS PELA GARANTIA:

1. Danos causados por acidentes de transporte e manuseio. Exemplo: riscos, amassados, placas de circuito impresso quebradas, gabinete trincado, etc.
2. Danos causados por uso indevido, funcionamento em ambientes ou condições fora das especificações indicadas no manual, utilização de fonte de alimentação imprópria.
3. Danos causados por catástrofes da natureza. Exemplo: descargas atmosféricas.
4. Danos causados por sobrecargas elétricas (aplicação de tensão imprópria).
5. Danos causados por falta de aterramento (quando necessário) ou a instalação elétrica estiver mal dimensionada.
6. Danos causados por rompimento de cabos por tração ou torção abusiva.
7. Deslocamento de um técnico da Kondentech para outros municípios na intenção de realizar a manutenção do produto.
8. Despesas de remessa, instalação e deslocamento de Técnicos Autorizados.

INSTRUÇÕES DE USO

000413

PARABÉNS !

Você acaba de adquirir um equipamento desenvolvido dentro da mais alta tecnologia disponível no mercado, projetado para proporcionar o máximo de rendimento, qualidade e segurança.

FABRICANTE:

Kodontech Indústria e Comércio Ltda. - EPP.
Rua Gastão Vieira, 471 CEP 13562-410 - São Carlos - SP
Fone: (16) 3373-7790 Site: www.kodontech.com.br
CNPJ: 66.525.379/0001-61 Inscr. Est.: 637.092.650.114

Responsável Técnico: Eng. Michelângelo Fernando Dalsasso - CREA/SP: 5063781865

NOTA: Este produto não é considerado como produto para Saúde, conforme enquadramento da ANVISA.

ATENÇÃO

Para maior segurança:

a) Leia e entenda todas as instruções contidas nesta Instrução de Uso antes de instalar ou operar este produto.

b) Certifique-se de que todas as instruções estejam informadas no conteúdo deste manual.

NOTA: Este manual deve ser lido por todos os operadores deste produto.

Revisão do Manual: 14.03.2013

000414

CONTEÚDO

1. IDENTIFICAÇÃO	01
1.1. NOME E MODELO	01
2. DESCRIÇÃO DO PRODUTO.....	02
3. ESPECIFICAÇÕES	03
4. DESCRIÇÃO DAS PEÇAS OPERACIONAIS	03
5. PROCEDIMENTO OPERACIONAL	03
6. OBSERVAÇÕES	04
7. MANUTENÇÃO	04
8. SOLUÇÃO DE PROBLEMAS.....	05
9. TERMO DE GARANTIA	05

9. SOLUÇÃO DE PROBLEMAS:

9.1 Se o aparelho não funcionar é porque o fusível deve estar queimado. Providencie sua substituição.

9.2 Se o sistema de ajuste de tempo ou outro falhar mande o aparelho para o serviço de manutenção para verificação do problema e reparo.

10. TERMO DE GARANTIA:

Esta garantia é válida somente no Território Nacional.

A garantia cobre defeitos de fabricação ou de materiais pelo prazo de 12 (doze) meses decorridos desde a data da aquisição, comprovada pela Nota Fiscal (de compra) do produto pelo primeiro comprador, e dentro dos termos relacionados neste manual.

A Kondentech garante ao usuário do produto os serviços de assistência técnica, troca de componentes ou partes, bem como mão-de-obra necessários para reparos de eventuais defeitos, comprovadamente originários de fábrica.

Este serviço de garantia será prestado somente pela Kondentech ou por empresas por ela credenciadas.

Para efeito de prestação de serviço em garantia, deverá ser apresentado juntamente com o produto, o Certificado de Garantia preenchido e a cópia da Nota Fiscal. O produto deverá ser devidamente embalado e enviado com as despesas de remessa pagas pelo proprietário do produto.

A Kondentech se exime da responsabilidade por danos pessoais ou materiais decorrentes da utilização inadequada deste produto, devendo o usuário tomar as providências necessárias a fim de evitar tais ocorrências.

No caso de reparos fora da garantia, a mesma se estende somente aos componentes substituídos.

A garantia fica automaticamente inválida se:

1. O produto for utilizado fora das especificações técnicas citadas neste manual.

2. O produto pode sofrer modificação ou conversão elétrica, mecânica, estética, que mudem suas características originais.

[Handwritten mark]

6.4- Pressione o botão " START/STOP " para iniciar o processo de mistura. Esse processo cessará quando o tempo ajustado for alcançado.

6.5- Remova a cápsula da garra depois que o aparelho parar de funcionar. O processo de mistura estará terminado.

7. OBSERVAÇÕES:

7.1- Antes de usar o aparelho pela primeira vez, remova os parafusos pintados de vermelho no meio da base metálica, os quais foram colocados para garantir sua estabilidade durante o transporte.

7.2- Examine todas as peças depois de abrir a caixa.

7.3- O aparelho deve ser colocado em uma mesa firme e plana para evitar vibração que cause ruído.

7.4- Não abra a estrutura que envolve a parte interna do aparelho para evitar danos ao mesmo.

7.5- Por medida de segurança o aparelho só funcionará se a tampa estiver abaixada.

8. MANUTENÇÃO:

8.1- Use os botões de modo adequado. Se houver alguma diferença no som ou no movimento, recomenda-se desligar a força imediatamente. Recorra ao serviço de manutenção autorizado Kondentech. Certifique-se de que tudo seja higienizado após o uso, inclusive a garra.

8.2- Tempo de manutenção: depois de um ano de uso o aparelho deve passar por inspeção técnica para garantir o nível adequado da força da garra. Se o amálgama falhar em adquirir a textura desejável ou se a garra estiver danificada, substitua as peças.

8.3- Limpeza: o aparelho deverá ser mantido livre de resíduos ao final de cada ciclo de trabalho, utilizando quando necessário um pano umedecido com água ou detergente doméstico. O aparelho só poderá ser ligado novamente na tomada após estar devidamente seco. Não usar produtos tóxicos ou inflamáveis para a limpeza do mesmo.

1. IDENTIFICAÇÃO:

000415

1.1- NOME E MODELO:

Nome técnico: Amalgamador
Nome comercial: Amalgamador
Modelo: YG-100

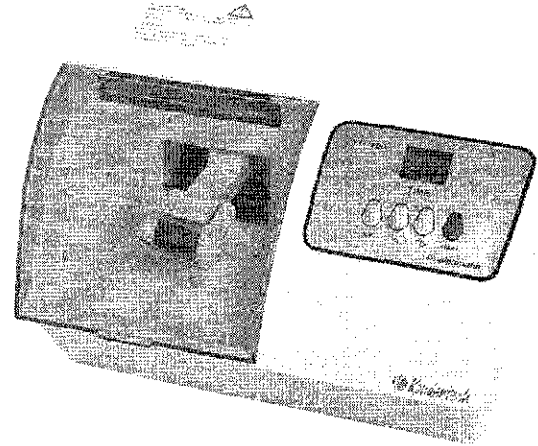

2. DESCRIÇÃO DO PRODUTO:

Aparelho misturador de cápsulas de amálgama pré-dosificadas e ionômeros de vidro. Sistema universal permitindo todos os modelos de cápsulas. Painel digital de fácil comando com tampa protetora transparente para melhor visualização.

Proporciona mistura homogênea e de estrutura adequada graças ao movimento em forma elíptica da garra batidora, alcançando a frequência de 4.600 oscilações por minuto.

De operação segura, possui dispositivo de segurança que interrompe o funcionamento do aparelho quando a tampa é erguida.

Design moderno, baixo nível de ruído e base metálica redutora de vibração do motor. Apresenta ajuste de memória do tempo a ser selecionado para cada mistura.

Fácil limpeza e desinfecção.

3. PRODUTO:

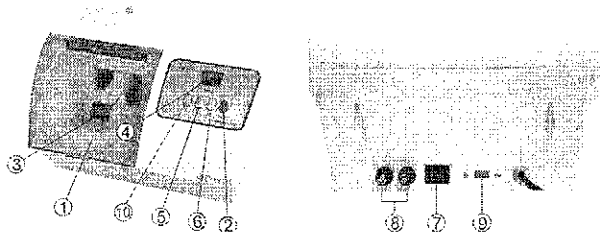

1. Tampa
2. Start
3. Fixador da cápsula
4. Display
5. Acrescentar tempo
6. Diminuir tempo
7. Ligar/ desligar
8. Fusíveis
9. Seletor de voltagem 110V/220V
10. Modo

02

4. ESPECIFICAÇÕES

1. Voltagem	110V/ 220V 60 Hz 10% 60 Hz
2. Potência do motor	40 W
3. Oscilações por min.	4600 OPM (±5%)
4. Âmbito do timer	1-99s
5. Nível de ruído	Menos de 65db (A)
6. Peso bruto	Peso: 2.975 kg
7. Dimensões	260 x 140 x 230 mm (comp/alt/ larg)
8. Fusível	Ø5 X 20mm 2ª (220V)

5. DESCRIÇÃO DAS PEÇAS OPERACIONAIS:

5.1- Interruptor de força

Interruptor preto para ligar o equipamento.

5.2- Controlador de tempo digital

O controlador de tempo é usado para o controle apropriado do tempo de mistura. É composto do botão "+" para acrescentar tempo e "-" para diminuir o tempo. O botão "START" deve ser acionado para iniciar ou interromper o ciclo programado. O "DISPLAY" mostra o tempo ajustado ou o tempo corrente regressivo. O botão "Modo", à esquerda, do painel deve ser usado para memorizar o ajuste de duas séries de tempos.

5.3- Tampa e balancim

A tampa é erguida para a colocação do material e retornada à posição original quando o aparelho está funcionando. O balancim do lado de dentro da tampa é usado para segurar a cápsula de amálgama.

6. PROCEDIMENTO OPERACIONAL:

6.1- Para ligar o equipamento pressione o botão preto localizado na parte traseira do mesmo.

6.2- Ajuste do tempo de mistura: o tempo pode ser selecionado para cada mistura aumentando-se ou diminuindo-se o mesmo em séries de 1 segundo cada, chegando-se rapidamente ao tempo requerido, sendo o máximo de 99 segundos. O tempo ajustado pode ser memorizado.

6.3- Coloque a cápsula na garra e abaixe a tampa. O aparelho não funcionará com a tampa erguida.

03

Handwritten signature or mark.

RELAÇÃO DE PRODUTOS NÃO CONSIDERADOS PRODUTOS PARA SAÚDE
(Lista Exemplificativa)

A Produtos utilizados na avaliação, elaboração, fabricação, ou preparação produtos

- 01 Amalgamador odontológico
- 02 Equipamento para confecção de próteses
- 03 Equipamento para elaboração de lentes para óculos
- 04 Fracionador, dosador ou misturador de soluções ou medicamentos
- 05 Leitora de código de barras
- 06 Máquina para fabricação de comprimidos
- 07 Material de uso exclusivo em laboratório para confecção de próteses que não entrem em contato com paciente.
- 08 Medidor para avaliação de lentes (lensômetro) ou de armações de óculos
- 09 Seladora de embalagens de produtos para saúde

000417

B Produtos para apoio de atividade laboratorial geral

- 01 Afiador de navalhas para micrótomo
- 02 Agitador de soluções
- 03 Agitador para laboratório, exceto sangue e seus derivados
- 04 Água destilada
- 05 Alça de platina para microbiologia
- 06 Analisador de água
- 07 Analisador de dissolução de comprimidos e cápsulas
- 08 Analisador de tamanho de partículas
- 09 Aparelho de Karl Fisher, exceto indicado para diagnóstico em saúde
- 10 Aparelho para análise de alimentos
- 11 Aparelho para determinação da friabilidade de amostras
- 12 Aparelho para eletroforese, exceto indicado para diagnóstico em saúde
- 13 Aparelho para teste pirogênico em cobaias
- 14 Aparelho para tratamento de água, exceto os indicados para purificação de água para uso em hemodiálise.
- 15 Aquecedor para laboratório
- 16 Artigo de plástico ou vidro sem reagente para laboratório
- 17 Autoclave, exceto para esterilização de produtos médicos
- 18 Balança para laboratório
- 19 Banho maria, exceto para implantes e bolsas de sangue.
- 20 Calorímetro, exceto indicado para diagnóstico em saúde
- 21 Câmara anaeróbica
- 22 Capela de fluxo laminar, exceto indicada para uso laboratorial em saúde (ex: capela para manipulação de órgãos e tecidos para transplante).
- 22.1 Capela ou cabine para preparação de insumos, medicamentos ou quimioterápicos
- 23 Centrífuga, exceto indicada para laboratório de saúde
- 24 Chuveiro e lava-olhos de emergência
- 25 Colorímetro, exceto indicado para diagnóstico em saúde
- 26 Condutivímetro, exceto indicado para diagnóstico em saúde
- 27 Contador de colônias ou células, exceto indicado para diagnóstico em saúde
- 28 Contador de partículas atômicas, exceto indicado para diagnóstico em saúde
- 29 Corador de lâminas para microscopia
- 30 Corante ou solução para preparo de amostras ou substâncias, exceto indicado para diagnóstico em saúde.
- 31 Criostato
- 32 Cromatógrafo, exceto indicado para diagnóstico em saúde
- 33 Cronômetro p/ medição de tempo de reações.
- 34 Densitômetro, exceto indicado para diagnóstico em saúde
- 35 Digestor

000

000

- 36 Diluidor de amostras
- 37 Dispensador Automático (p/ enchimento de frascos e tubos)
- 38 Dispensador de parafina para histologia
- 39 Dispositivo para abertura ou vedação de artigos
- 40 Equipamento para gerenciamento de amostras
- 41 Equipamento de proteção individual para uso exclusivo em laboratórios.
- 42 Espectrofotômetro, exceto indicado para diagnóstico em saúde
- 43 Espectrômetro, exceto indicado para diagnóstico em saúde
- 44 Estufa, exceto para esterilização de produtos médicos e produtos para embelezamento ou estética
- 45 Evaporador centrífugo a vácuo
- 46 Fermentador de culturas
- 47 Filtro para soluções
- 48 Forno mufla
- 49 Fotômetro de chama, exceto indicado para diagnóstico em saúde
- 50 Homogeneizador de soluções, exceto para sangue e seus derivados
- 51 Impressora de cassetes e lâminas de vidro.
- 52 Incubadora, exceto indicada para laboratório de saúde
- 53 Indicador de velocidade de sedimentação de soluções
- 54 Indicador físico, químico ou biológico, exceto destinado a diagnóstico em saúde
- 55 Lavadora para artigos de laboratório, exceto as lavadoras desinfectoras de produtos médicos, lavadoras de microplacas e lavadoras para ensaios imunológicos.
- 56 Leitora de fluorescência, exceto indicada para diagnóstico em saúde
- 57 Lenço para assepsia da pele
- 58 Liofilizador
- 59 Luxímetro
- 60 Medidor de O₂ dissolvido em amostras
- 61 Medidor de pH, exceto indicado para diagnóstico em saúde
- 62 Medidor do ponto de fusão
- 63 Microscópio, exceto indicado para procedimento médico ou odontológico
- 64 Micrótomo para histologia
- 65 Mobiliário para laboratório
- 66 Moinho de amostras sólidas
- 67 Monitor de crescimento bacteriano, exceto indicado para diagnóstico em saúde
- 68 Osmômetro, exceto indicado para diagnóstico em saúde
- 69 Pipeta automática
- 70 Pipeta ou micropipeta manual
- 71 Porta algodão
- 72 Porta papeleta
- 73 Processador de DNA, exceto indicado para diagnóstico em saúde
- 74 Processadora de tecidos para histologia
- 75 Produto para teste de soluções de aplicação não diagnóstica
- 76 Radiômetro, exceto para uso em aparelhos de fototerapia
- 77 Recipiente para coleta de resíduos orgânicos para análise
- 78 Refratômetro, exceto indicado para diagnóstico em saúde
- 79 Seladora de embalagem de artigos para laboratórios
- 80 Suporte para artigos de laboratório
- 81 Temporizador
- 82 Titulador
- 83 Viscosímetro, exceto indicado para diagnóstico em saúde

000418

C Produtos utilizados para apoio ou infra-estrutura hospitalar

- 01 Aparelho para tratamento ou condicionamento ambiental
- 01.1 – Condicionadores de ar
- 01.2 – Purificador de ar

la

l

200

- 01.3 – Esterilizador de ar
01.4 – Umidificador de ar
02 Balde
03 Bandeja, exceto para esterilização
04 Barreira para separação de ambientes
04.1 Biombo
05 Bomba a vácuo
06 Caldeira
07 Central de ar comprimido
08 Central de gases medicinais
09 Central de vácuo
10 Compressor de ar
11 Concentrador de O₂, exceto de uso pessoal
12 Cortador de isopor para confecção de moldes
13 Dispositivo para abertura de produtos médicos
14 Equipamento para acondicionamento ou transporte de produtos
14.1 - Carro de emergência (transporte de medicamentos, equipamentos e instrumentais para procedimentos médicos), exceto quando possuir painel com conexões elétricas, hidráulicas ou de gases para produtos médicos.
15 Equipamentos para Lavanderia
16 Escada para paciente, exceto indicada para terapia
17 Escova para limpeza de produtos em geral
18 Escova para limpeza e assepsia cirúrgica sem antimicrobiano
19 Esterilizador de resíduos hospitalares, exceto para uso no local de procedimento em saúde
20 Fogão para preparação de alimentos
21 Gel para absorção de resíduos orgânicos
22 Geladeira e Freezer de uso geral (exceto para armazenamento de vacinas, bolsas de sangue, tecidos e órgãos)
23 Gerador de vapor
24 Incinerador de resíduos hospitalares
25 Indicador físico, químico ou biológico, exceto destinado a diagnóstico em saúde
26 Mesa, cadeira ou outro suporte sem indicação para apoio a procedimento médico ou odontológico.
26.1 – Mocho Odontológico ou cirúrgico.
26.2 – Cadeiras de espera
26.3 – Móveis para consultório/clínicas (mesas, cadeiras, armários e outros suportes).
26.4 – Mesa de Mayo (suporte de instrumental cirúrgico)
26.5 – Mesa de cabeceira
26.6 – Mesa para Necrópsia
27 Negatoscópio
28 Papel higiênico
29 Pia hospitalar
30 Protetor auricular de ruídos
31 Purificador de água, exceto os indicados para purificação de água para uso em hemodiálise.
32 Recipiente não fixado ao corpo para coleta de resíduos orgânicos
33 Recipiente para coleta ou acondicionamento de produtos em geral
34 Registrador de temperatura ou umidade ambiental (termohidrógrafo)
35 Roupa de cama, exceto de uso hospitalar descartável
36 Secador de ar medicinal
37 Seladora de embalagens de produtos médicos
38 Sistema de comunicação hospitalar
39 Sistema de sinalização hospitalar

000419

D Produtos para didática ou treinamento médico

- 01 Manequim para treinamento médico
02 Modelo de Órgão para ensino



03 Simulador de funções fisiológicas para ensino

E Produtos para prevenção da saúde coletiva

- 01 Armadilha para desinfestação
- 02 Bomba para dedetização
- 03 Instrumento para eliminação de parasitas e insetos.
- 04 Recipiente para acondicionamento de cadáveres.

F Produtos para condicionamento físico ou prática esportiva

- 01 Barra para ginástica
- 02 Bola
- 03 Cadeira de rodas e bicicletas para portadores de necessidades especiais para uso em prática desportiva e competições. 000420
- 04 Cronômetro
- 04.1 Relógio para treinamento
- 05 Dardo
- 06 Dilatador nasal adesivo
- 07 Disco
- 08 Equipamentos passivos para condicionamento físico
- 08.1 – Bicicleta ergométrica. (exceto indicadas para diagnóstico médico)
- 08.2 – Halteres
- 08.3 – Estações de Musculação
- 08.4 - Remadores
- 08.5 – Aparelho para abdominais
- 09 Esteira ergométrica (exceto indicadas para diagnóstico médico)
- 10 Mesa ou cadeira para massagem
- 11 Equipamentos exclusivos para academias de ginástica ou uso domiciliar. (Exceto eletroestimuladores musculares e câmaras de bronzeamento)
- 12 Podômetro (contador de passos/distância percorrida)
- 13 Protetor não ortopédico de partes do corpo
- 14 Tablado (exceto para fisioterapia)
- 15 Vara para salto

G Produtos de uso pessoal ou doméstico

- 01 Absorvente higiênico
- 02 Alicates para cortar unhas
- 03 Aparelho para tratamento ou acondicionamento ambiental
- 03.1 – Condicionadores de ar
- 03.2 – Purificador de ar
- 03.3 – Esterilizador de ar
- 03.4 – Umidificador de ar
- 04 Balanças (exceto as indicadas para diagnóstico médico)
- 05 Barbeador
- 06 Bengala ou outro suporte de uso não ortopédico
- 07 Chupeta
- 08 Escova odontológica
- 09 Escova para cabelos
- 10 Esponja para limpeza de pele
- 11 Fio dental
- 12 Lâmina descartável, exceto indicada para procedimento em saúde
- 13 Lente para ampliar escalas
- 14 Limpador de língua
- 15 Mamadeira e bico
- 16 Mantas e cobertores sem indicação terapêutica.
- 17 Massageador de gengiva

- 20 Massageador muscular (almofadas, cadeiras, poltronas, colchões, etc) Sem Indicações Terapêuticas.
- 21 Mordedor para lactentes
- 22 Óculos para presbiopia
- 23 Passador de fio dental
- 24 Produto para estimulação sexual
- 25 Produtos eróticos sem indicação de uso em saúde
- 26 Purificador de água
- 27 Sauna
- 28 Secador e escova de cabelos

H Produtos de uso geral utilizados como partes ou acessórios de produtos para saúde

- 01 Câmera fotográfica de uso geral
- 02 Equipamento de informática de uso geral
- 03 Filme fotográfico comum de uso geral
- 04 Fixador ou revelador de filmes
- 05 Gravador de imagens
- 06 Impressora
- 07 Monitor de vídeo
- 08 Óleo lubrificante
- 09 Papel termo-sensível, exceto indicado para registro de sinais ou imagens médicas

000421

I Partes e Acessórios para produtos não considerados produtos para saúde

12

13

14

**PRIMEIRA ALTERAÇÃO DO ATO CONSTITUTIVO
G D C DA SILVA COSTA - EIRELI - EPP
CNPJ/MF: nº 09.721.729/0001-21
NIRE: 416.0007794-6**

Folha: 1 de 6

GUILHERME DELMONICO CESTARI DA SILVA COSTA, brasileiro, maior, natural de Arapongas/PR, solteiro, nascido em 12/06/1990, Empresario, inscrito no CPF/MF sob nº. 056.022.859-70, portador da carteira de identidade civil nº. 9.924.919-6/SSP-PR, residente e domiciliado na Rua Francelho, 72, Vila Nova, Arapongas-PR, CEP: 86707-040, TITULAR da EIRELI que gira sob o nome empresarial de **G D C DA SILVA COSTA - EIRELI - EPP**, com sede e domicílio na Rua Francelho, 72, Vila Nova, Arapongas-PR, CEP: 86707-040, inscrita no CNPJ/MF sob nº. 09.721.729/0001-21, registrada na Junta Comercial do Paraná sob NIRE nº 416.0007794-6 em 05/09/2013, RESOLVE alterar a EIRELI (Empresa Individual de Responsabilidade Limitada), mediante as seguintes cláusulas: 000422

CLÁUSULA PRIMEIRA - DO AUMENTO DE CAPITAL: O capital social que é de R\$ 100.000,00 (cem mil reais), divididos em 100.000 (cem mil) quotas de capital no valor nominal de R\$ 1,00 (um real) cada uma, totalmente subscrito e integralizado em moeda corrente nacional, é elevado para R\$ 110.000,00 (cento e dez mil reais), divididos em 110.000 (cento e dez mil) quotas de capital no valor nominal de R\$ 1,00 (um real) cada uma.

§ 1.º - FORMA E PRAZO: O aumento de capital acima previsto e consolidado, no valor de R\$ 10.000,00 (dez mil reais), é inteiramente subscrito e integralizado em moeda corrente do país, que nesta data passa a constituir o capital social da EIRELI.

§ 2.º - NOVA DISTRIBUIÇÃO DO CAPITAL: Em virtude das modificações havidas, o capital social, inteiramente integralizado em moeda nacional, fica assim dividido:

Nome	(%)	Quotas	Valor R\$
GUILHERME DELMONICO CESTARI DA SILVA COSTA	100	110.000	110.000,00

CLÁUSULA SEGUNDA - DA ALTERAÇÃO DE ENDEREÇO: O endereço da presente EIRELI que é na Rua Francelho, 72, Vila Nova, Arapongas-PR, CEP: 86707-040, fica alterado para **Rua Macuco, 121, Sala 01, Vila Aratimbo, CEP: 86700-420, Arapongas-PR.**



CERTIFICO O REGISTRO EM 29/07/2016 10:37 SOB Nº 20164009361.
PROTOCOLO: 164009361 DE 16/06/2016. CÓDIGO DE VERIFICAÇÃO:
11601301209. NIRE: 41600077946.

G D C DA SILVA COSTA - EIRELI - EPP

Libertad Bogus
SECRETÁRIA-GERAL
CURITIBA, 29/07/2016
www.empresafacil.pr.gov.br

PRIMEIRA ALTERAÇÃO DO ATO CONSTITUTIVO

G D C DA SILVA COSTA - EIRELI - EPP

CNPJ/MF: nº 09.721.729/0001-21

NIRE: 416.0007794-6

Folha: 2 de 6

CLÁUSULA TERCEIRA- DA ALTERAÇÃO DO OBJETO SOCIAL: A EIRELI que tem por objeto social a exploração do ramo de: comercio atacadista de eletro domésticos, eletrônicos, instrumentos e materiais médico-cirurgico, hospitalares, laboratoriais, instrumentais, utensílios, segurança e resgate, próteses e artigos de ortopedia e órtese, produtos oftamológicos e odontológicos, cosméticos e artigos de perfumaria, gêneros alimentícios, artigos de cama mesa e banho, artigos de armarinhos, jogos educativos, produtos artesanais, miudezas, bijuterias, tecidos, roupas e acessórios para uso profissional e de segurança do trabalho, EPI - equipamentos de proteção individual, calçados de segurança (botas, sapatos e botinas), artigos de escritório e papelaria, materiais de construção, hidráulico, elétrico, marcenaria, alvenaria, ferragens, ferramentas, pintura e acabamento, produtos saneantes de lavanderia, limpeza e expediente, produtos esportivos e artigos para festa, equipamentos, acessórios e suprimentos de informática, aparelhos e móveis médicos e hospitalares, odontológicos, laboratoriais, oftalmologicos, informática, lavanderia, segurança e resgate, para escritório, fisioterapia, ginástica, máquinas e equipamentos de jardinagem, veículos especiais, peças e acessórios para veículos de passeio, de carga, especiais, pneus, velas de cera para iluminação, móveis, colchoes, travesseiros, almofadas e pilow, artigos de colchoaria, instrumentos musicais e seus acessórios, artigos funerários e seus acessórios, serviços de consultoria, análise documental, apoi administrativo, locação de móveis, aparelhos e equipamentos em geral, manutenção de aparelhos, equipamentos instrumentais e mpoveis, promoção, realização de eventos, serviços de estúdio(áudio e vídeo), passa a partir desta data a ter o seguinte objeto: **Comercio atacadista de eletro domésticos, eletrônicos, instrumentos e materiais médico-cirurgico, hospitalares, laboratoriais, instrumentais, utensílios, segurança e resgate, próteses e artigos de ortopedia e órtese, produtos oftamológicos e odontológicos, cosméticos e artigos de perfumaria, gêneros alimentícios, artigos de cama mesa e banho, artigos de armarinhos, jogos educativos, produtos artesanais, miudezas, bijuterias, tecidos, roupas e acessórios para uso profissional e de segurança do trabalho, EPI - equipamentos de proteção individual, calçados de segurança (botas, sapatos e botinas), artigos de escritório e papelaria, materiais de construção, hidráulico, elétrico, marcenaria, alvenaria, ferragens, ferramentas, pintura e acabamento, produtos de lavanderia, limpeza e expediente, produtos esportivos e artigos para festa, equipamentos, acessórios e suprimentos de informática, aparelhos e móveis médicos e hospitalares, odontológicos, laboratoriais, oftalmologicos, informática,**

00042:



CERTIFICO O REGISTRO EM 29/07/2016 10:37 SOB Nº 20164009361.
PROTOCOLO: 164009361 DE 16/06/2016. CÓDIGO DE VERIFICAÇÃO:
11601301209. NIRE: 41600077946.
G D C DA SILVA COSTA - EIRELI - EPP

Libertad Bogus
SECRETÁRIA-GERAL
CURITIBA, 29/07/2016
www.empresafacil.pr.gov.br

**PRIMEIRA ALTERAÇÃO DO ATO CONSTITUTIVO
G D C DA SILVA COSTA - EIRELI - EPP
CNPJ/MF: nº 09.721.729/0001-21
NIRE: 416.0007794-6**

Folha: 3 de 6

lavanderia, segurança e resgate, para escritório, fisioterapia, ginástica, máquinas e equipamentos de jardinagem, veículos especiais, peças e acessórios para veículos de passeio, de carga, especiais, pneus, velas de cera para iluminação, móveis, colchões, travesseiros, almofadas e pilow, artigos de colchoaria, instrumentos musicais e seus acessórios, artigos funerários e seus acessórios, serviços de consultoria, análise documental, apoi administrativo, promoção, realização de eventos, serviços de estúdio(áudio e vídeo).

CLÁUSULA QUARTA - Permanecem inalteradas as demais cláusulas vigentes que não colidirem com as disposições do presente instrumento.

000424

CLÁUSULA QUINTA - DA CONSOLIDAÇÃO DO CONTRATO.

**CONSOLIDAÇÃO
G D C DA SILVA COSTA - EIRELI - EPP
CNPJ/MF: nº 09.721.729/0001-21
NIRE: 416.0007794-6**

GUILHERME DELMONICO CESTARI DA SILVA COSTA, brasileiro, maior, natural de Arapongas/PR, solteiro, nascido em 12/06/1990, Empresário, inscrito no CPF/MF sob nº. 056.022.859-70, portador da carteira de identidade civil nº. 9.924.919-6/SSP-PR, residente e domiciliado na Rua Francelho, 72, Vila Nova, Arapongas-PR, CEP:86707-040, TITULAR da EIRELI que gira sob o nome empresarial de **G D C DA SILVA COSTA - EIRELI - EPP**, com sede e domicílio na Rua Macuco , 121, Sala 01, Vila Aratimbo, Arapongas-PR, CEP: 86700-420, inscrita no CNPJ/MF sob nº. 09.721.729/0001-21, registrada na Junta Comercial do Paraná sob NIRE nº 416.0007794-6 em 05/09/2013, RESOLVE consolidar a EIRELI (Empresa Individual de Responsabilidade Limitada), mediante as seguintes cláusulas:

CLÁUSULA PRIMEIRA - NOME EMPRESARIAL, SEDE E DOMICÍLIO: A presente EMPRESA INDIVIDUAL DE RESPONSABILIDADE LIMITADA girará sob nome empresarial de **G D C DA SILVA COSTA - EIRELI - EPP** e terá sede e domicílio na Rua Macuco, 121, Sala 01, Vila Aratimbo, CEP: 86700-420 em Arapongas-PR,



CERTIFICO O REGISTRO EM 29/07/2016 10:37 SOB Nº 20164009361.
PROTOCOLO: 164009361 DE 16/06/2016. CÓDIGO DE VERIFICAÇÃO:
11601301209. NIRE: 41600077946.
G D C DA SILVA COSTA - EIRELI - EPP

Libertad Bogus
SECRETÁRIA-GERAL
CURITIBA, 29/07/2016
www.empresafacil.pr.gov.br

PRIMEIRA ALTERAÇÃO DO ATO CONSTITUTIVO
G D C DA SILVA COSTA - EIRELI - EPP
CNPJ/MF: nº 09.721.729/0001-21
NIRE: 416.0007794-6

Folha: 4 de 6

podendo, a qualquer tempo, a critério de seu titular, abrir ou fechar filiais ou outras dependências em qualquer parte do território nacional.

CLÁUSULA SEGUNDA - O objeto social da EIRELI é: Comercio atacadista de eletro domésticos, eletrônicos, instrumentos e materiais médico-cirurgico, hospitalares, laboratoriais, instrumentais, utensílios, segurança e resgate, próteses e artigos de ortopedia e órtese, produtos oftalmológicos e odontológicos, cosméticos e artigos de perfumaria, gêneros alimentícios, artigos de cama mesa e banho, artigos de armarinhos, jogos educativos, produtos artesanais, miudezas, bijuterias, tecidos, roupas e acessórios para uso profissional e de segurança do trabalho, EPI - equipamentos de proteção individual, calçados de segurança (botas, sapatos e botinas), artigos de escritório e papelaria, materiais de construção, hidráulico, elétrico, marcenaria, alvenaria, ferragens, ferramentas, pintura e acabamento, produtos de lavanderia, limpeza e expediente, produtos esportivos e artigos para festa, equipamentos, acessórios e suprimentos de informática, aparelhos e móveis médicos e hospitalares, odontológicos, laboratoriais, oftalmologicos, informática, lavanderia, segurança e resgate, para escritório, fisioterapia, ginástica, máquinas e equipamentos de jardinagem, veículos especiais, peças e acessórios para veículos de passeio, de carga, especiais, pneus, velas de cera para iluminação, móveis, colchões, travesseiros, almofadas e pilow, artigos de colchoaria, instrumentos musicais e seus acessórios, artigos funerários e seus acessórios, serviços de consultoria, análise documental, apoi administrativo, promoção, realização de eventos, serviços de estúdio(áudio e vídeo).

000425

CLÁUSULA TERCEIRA - O capital social é de R\$ 110.000,00(cento e dez mil reais) divididos em 110.000 quotas de valor nominal R\$ 1,00(Um real), integralizadas, neste ato em moeda corrente do País, pelo titular:

Nome	(%)	Quotas	Valor R\$
GUILHERME DELMONICO CESTARI DA SILVA COSTA	100	110.000	110.000,00

CLÁUSULA QUARTA - A responsabilidade do titular é restrita ao valor de suas quotas, respondendo ainda pela integralização do capital social.

CLÁUSULA QUINTA - PRAZO DE DURAÇÃO: A EIRELI iniciou suas atividades em 25/06/2008 e seu prazo de duração é por tempo indeterminado.

CLÁUSULA SEXTA - A administração da Eireli caberá ao Titular e com os poderes e atribuições de Administrador, autorizado o uso do nome empresarial individualmente,



CERTIFICO O REGISTRO EM 29/07/2016 10:37 SOB Nº 20164009361.
PROTOCOLO: 164009361 DE 16/06/2016. CÓDIGO DE VERIFICAÇÃO:
11601301209. NIRE: 41600077946.

G D C DA SILVA COSTA - EIRELI - EPP

Libertad Bogus
SECRETÁRIA-GERAL
CURITIBA, 29/07/2016
www.empresafacil.pr.gov.br

PRIMEIRA ALTERAÇÃO DO ATO CONSTITUTIVO
G D C DA SILVA COSTA - EIRELI - EPP
CNPJ/MF: nº 09.721.729/0001-21
NIRE: 416.0007794-6

Folha: 5 de 6

vedado, no entanto, em atividades estranhas ao interesse social ou assumir obrigações seja em favor próprio ou de terceiros bem como onerar ou alienar bens imóveis da Eireli.

§1º - Faculta-se ao administrador, nos limites de seus poderes, constituir procuradores em nome da Eireli, devendo ser especificado no instrumento de mandato, os atos e operações que poderão praticar e a duração do mandato, que no caso de mandato judicial, poderá ser por prazo indeterminado.

§2º - Poderão ser designados administradores não sócios, na forma prevista no art.º 1.061 da lei 10.406/2002.

000426

CLÁUSULA SÉTIMA - O Administrador declara, sob as penas da lei, de que não está impedido de exercer a administração da empresa, por lei especial, ou em virtude de condenação criminal, ou por se encontrar sob os efeitos dela, a pena que vede, ainda que temporariamente, o acesso a cargos públicos; ou por crime falimentar, de prevaricação, peita ou suborno, concussão, peculato, ou contra a economia popular, contra o sistema financeiro nacional, contra normas de defesa da concorrência, contra as relações de consumo, fé pública, ou a propriedade.

CLÁUSULA OITAVA - Declara o titular da EIRELI, para os devidos fins e efeitos de direito, que o mesmo não participa de nenhuma outra pessoa jurídica dessa modalidade.

CLÁUSULA NONA - A Eireli poderá a qualquer tempo, abrir ou fechar filial ou outra dependência, mediante deliberação assinada pelo titular.

CLÁUSULA DÉCIMA - Ao término da cada exercício social, em 31 de dezembro, o administrador prestará contas justificadas de sua administração, procedendo à elaboração do inventário, do balanço patrimonial e do balanço de resultado econômico, cabendo a empresário, na proporção de suas quotas, os lucros ou perdas apurados.

CLÁUSULA DÉCIMA PRIMEIRA - Falecendo ou interditado o titular da Eireli, a empresa continuará suas atividades com os herdeiros, sucessores e o incapaz. Não sendo possível ou inexistindo interesse destes, o valor de seus haveres será apurado e liquidado com base na situação patrimonial da empresa, à data da resolução, verificada em balanço especialmente levantado.



CERTIFICO O REGISTRO EM 29/07/2016 10:37 SOB Nº 20164009361.
PROTOCOLO: 164009361 DE 16/06/2016. CÓDIGO DE VERIFICAÇÃO:
11601301209. NIRE: 4160077946.
G D C DA SILVA COSTA - EIRELI - EPP

Libertad Bogus
SECRETÁRIA-GERAL
CURITIBA, 29/07/2016
www.empresafacil.pr.gov.br

**PRIMEIRA ALTERAÇÃO DO ATO CONSTITUTIVO
G D C DA SILVA COSTA - EIRELI - EPP
CNPJ/MF: nº 09.721.729/0001-21
NIRE: 416.0007794-6**

Folha: 6 de 6

CLÁUSULA DÉCIMA SEGUNDA - O mesmo procedimento será adotado em outros casos em que a Eireli se resolva em relação a seu titular.

CLÁUSULA DÉCIMA TERCEIRA - O empresário poderá fixar uma retirada mensal, a título de "pro labore", observadas as disposições regulamentares pertinentes.

CLÁUSULA DÉCIMA QUARTA - Fica eleito o foro de Arapongas-PR, para resolver quaisquer litígios oriundos da presente Alteração da EIRELI.

O titular assina o presente instrumento, em via única.

000427

Arapongas-PR, 05 de julho de 2016.



GUILHERME DELMONICO CESTARI DA SILVA COSTA



CERTIFICO O REGISTRO EM 29/07/2016 10:37 SOB Nº 20164009361.
PROTOCOLO: 164009361 DE 16/06/2016. CÓDIGO DE VERIFICAÇÃO:
11601301209. NIRE: 41600077946.
G D C DA SILVA COSTA - EIRELI - EPP

Libertad Bogus
SECRETÁRIA-GERAL
CURITIBA, 29/07/2016
www.empresafacil.pr.gov.br

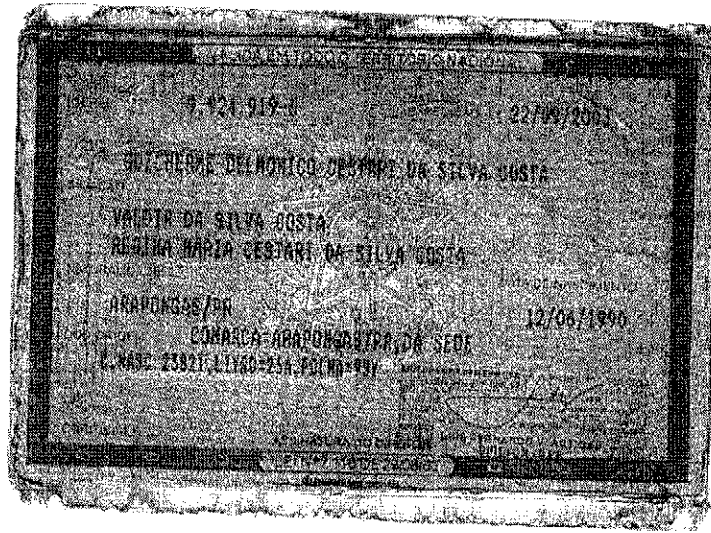

000428



CARTÓRIO AZEVEDO BASTOS 1º OFÍCIO DE REGISTRO CIVIL DAS PESSOAS NATURAS
 E TABELIONATO DE NOTAS - CAGEC CHU 06 274/0

Autenticação Digital

De acordo com o artigo 2º do Decreto nº 22.090/1997 e o inciso II do art. 1º da Lei Estadual 8.772/2016 autentico a presente imagem digitalizada, reproduzida eletronicamente do documento apresentado e expedido neste ato, o referido(s) seguinte(s) Doc. de:

Cod. Autenticação: 338804051714-1090015-1; Data: 04/05/2017 11:41:00

Selo Digital de Fiscalização Tipo Normal C, AFC17236-M9EG
 Confirma os dados em: <http://sfdigital.tpbz.jus.br>

Bel. Vitor da Mota Cavalcanti
 Tabelião

2008

Handwritten marks

REPÚBLICA FEDERATIVA DO BRASIL
ESTADO DA PARAÍBA
CARTÓRIO AZEVEDO BASTOS
FUNDADO EM 1888
PRIMEIRO REGISTRO CIVIL DE NASCIMENTO E ÓBITOS E PRIVATIVO DE CASAMENTOS,
INTERDIÇÕES E TUTELAS DA COMARCA DE JOÃO PESSOA

Av. Epitácio Pessoa, 1145 Bairro dos Estados 58030-00, João Pessoa PB
Tel.: (83) 3244-5404 / Fax: (83) 3244-5484
<http://www.azevedobastos.not.br>
E-mail: cartorio@azevedobastos.not.br



000429

CERTIDÃO DE AUTENTICAÇÃO DIGITAL

O Bel. Válber Azevêdo de Miranda Cavalcanti, Oficial do Primeiro Registro Civil de Nascimentos e Óbitos e Privativo de Casamentos, Interdições e Tutelas com atribuição de autenticar e reconhecer firmas da Comarca de João Pessoa Capital do Estado da Paraíba, em virtude etc...

Certifica com base na Lei 8935/94 - art. 7º - inc. V, que o(s) documento(s) em anexo é reprodução fiel do original que me foi apresentado e neste ato confirmo sua autenticidade através do Código de Controle e Autenticação abaixo.
O referido é verdade, dou fé.

Este documento foi emitido em 05/05/2017 às 08:56:08 (hora de Brasília).

CHAVE DIGITAL

00005b1d734fd94f057f2d69fe6bc05bf15d394b028d6820feb2153c04e402f8f851096a549fa927c33e6b706aa46c2f621fbd17da27241c58015eabe4164a52b63c23d3efa46af73459a837f33f8df6

A chave digital acima, garante que este documento foi gerado para GDC DA SILVA COSTA EIRELI e emitido através do site do Cartório Azevedo Bastos, de acordo com a Legislação Federal em vigor Art 1º. e 10º. § 1º. da MP 2200/01.

Esta certidão tem a sua validade até: 05/05/2018 às 08:53:24 (Dia/Mês/Ano)

Código de Controle da Certidão: 700723

Código de Controle da Autenticação:

33880405171141090015-1

A autenticidade desta certidão poderá ser confirmada por qualquer pessoa e a qualquer momento através do site: <http://www.azevedobastos.not.br>

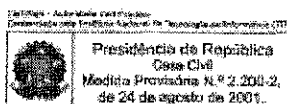

[Handwritten signature]



Ministério da Fazenda
Secretaria da Receita Federal do Brasil

Comprovante de Situação Cadastral no CPF

Nº do CPF: **056.022.859-70**

Nome: **GUILHERME DELMONICO CESTARI DA SILVA COSTA**

Data de Nascimento: **12/06/1990**

Situação Cadastral: **REGULAR**

Data da Inscrição: **29/07/2003**

Digito Verificador: **00**

000430

Comprovante emitido às: **09:02:19** do dia **07/08/2017** (hora e data de Brasília).
Código de controle do comprovante: **9383.F03E.C79C.EDFC**



Este documento não substitui o "Comprovante de Inscrição no CPF".

(Modelo aprovado pela IN/RFB nº 1.548, de 13/02/2015.)

[Handwritten mark]

[Handwritten mark]

Simple Nacional - Consulta Optantes

Data da consulta: 16/10/2017

Identificação do Contribuinte - CNPJ Matriz

CNPJ : **09.721.729/0001-21**

A opção pelo Simples Nacional e/ou SIMEI abrange todos os estabelecimentos da empresa

Nome Empresarial : **G D C DA SILVA COSTA - EIRELI - EPP**

Situação Atual

Situação no Simples Nacional : **Optante pelo Simples Nacional desde 01/07/2008** 00431

Situação no SIMEI: **NÃO optante pelo SIMEI**

Períodos Anteriores

Opções pelo Simples Nacional em Períodos Anteriores: **Não Existem**

Opções pelo SIMEI em Períodos Anteriores: **Não Existem**

Agendamentos (Simples Nacional)

Agendamentos no Simples Nacional: **Não Existem**

Eventos Futuros (Simples Nacional)

Eventos Futuros no Simples Nacional: **Não Existem**

Eventos Futuros (SIMEI)

Eventos Futuros no SIMEI: **Não Existem**

Handwritten mark

Handwritten mark

Handwritten mark



GOVERNO DO PARANÁ
SECRETARIA DA ADMINISTRAÇÃO E DA PREVIDÊNCIA
JUNTA COMERCIAL DO PARANÁ
SISTEMA INTEGRADO DE AUTOMAÇÃO DO REGISTRO MERCANTIL - SIARCO

CERTIDÃO SIMPLIFICADA

Página: 001 / 001

Certificamos que as informações abaixo constam dos documentos arquivados nesta Junta Comercial e são vigentes na data da sua expedição.

Nome Empresarial G D C DA SILVA COSTA - EIRELI - EPP			
Natureza Jurídica: EMPRESA INDIVIDUAL DE RESPONSABILIDADE LTDA			
Número de Identificação do Registro de Empresas - NIRE (Sede)	CNPJ	Data de Arquivamento do Ato Constitutivo	Data de Início de Atividade
41 6 0007794-6	09.721.729/0001-21	01/07/2008	25/06/2008
Endereço Completo (Logradouro, Nº e Complemento, Bairro/Distrito, Município, UF, CEP) RUA MACUCO, 121-SALA 01, VILA ARATIMBO, ARAPONGAS, PR, 86.700-420			
Objeto Comércio atacadista de eletro domésticos, eletrônicos, instrumentos e materiais médico-cirurgico, hospitalares, laboratoriais, instrumentais, utensílios, segurança e resgate, próteses e artigos de ortopedia e órtese, produtos oftalmológicos e odontológicos, cosméticos e artigos de perfumaria, gêneros alimentícios, artigos de cama mesa e banho, artigos de armarinhos, jogos educativos, produtos artesanais, miudezas, bijuterias, tecidos, roupas e acessórios para uso profissional e de segurança do trabalho, EPI - equipamentos de proteção individual, calçados de segurança (botas, sapatos e botinas), artigos de escritório e papelaria, materiais de construção, hidráulico, elétrico, marcenaria, alvenaria, ferragens, ferramentas, pintura e acabamento, produtos de lavanderia, limpeza e expediente, produtos esportivos e artigos para festa, equipamentos, acessórios e suprimentos de informática, aparelhos e móveis médicos e hospitalares, odontológicos, laboratoriais, oftalmológicos, informática, lavanderia, segurança e resgate, para escritório, fisioterapia, ginástica, máquinas e equipamentos de jardinagem, veículos especiais, peças e acessórios para veículos de passeio, de carga, especiais, pneus, velas de cera para iluminação, móveis, colchões, travesseiros, almofadas e pilow, artigos de colchoaria, instrumentos musicais e seus acessórios, artigos funerários e seus acessórios, serviços de consultoria, análise documental, apoi administrativo, promoção, realização de eventos, serviços de estúdio (áudio e vídeo)			
Capital: R\$ 110.000,00 (CENTO E DEZ MIL REAIS)		Microempresa ou Empresa de Pequeno Porte (Lei nº 123/2006)	Prazo de Duração
Capital Integralizado: R\$ 110.000,00 (CENTO E DEZ MIL REAIS)		Empresa de pequeno porte	Indeterminado
Títular Nome/CPF GUILHERME DELMDNICO CESTARI DA SILVA COSTA 056.022.859-70		Administrador Sim	Início do Mandato 05/09/2013
			Término do Mandato XXXXXXXXXX
Último Arquivamento Data: 29/07/2016 Ato: ALTERAÇÃO		Número: 20164009361	
		Situação REGISTRO ATIVO	
Evento (s): ALTERAÇÃO DE DADOS (EXCETO NOME EMPRESARIAL)		Status XXXXXXXXXXXXXXXXXX	

000432

CURITIBA - PR, 17 de outubro de 2017

17694978-0

Libertad Bogus

LIBERTAD BOGUS
SECRETARIA GERAL

Para verificar a autenticidade acesse www.juntacomercial.pr.gov.br e informe o número 176949780 na Consulta de Autenticidade
Consulta disponível por 30 dias

Libertad Bogus

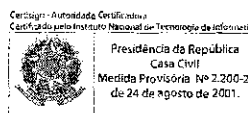

Documento Assinado Digitalmente 17/10/2017
Junta Comercial do Paraná
CNPJ: 77.968.170/0001-99

Você deve instalar o certificado da JUCEPAR
www.juntacomercial.pr.gov.br/certificado

Handwritten initials and marks

Handwritten signature

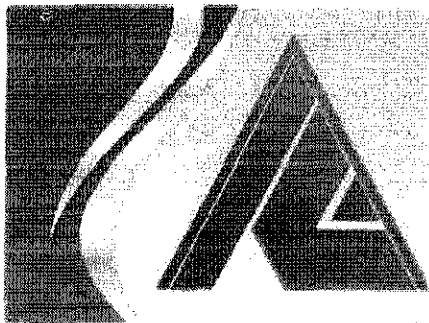

ALVANI
ASSESSORIA CONTÁBIL E EMPRESARIAL

Soluções em
Contabilidade
para Empresas

Ao Pregoeiro

Proponente: G D C DA SILVA COSTA - EIRELI - EPP

CNPJ: 09.721.729/0001-21

Endereço: Rua Macuco n. 121, sala 01, Vila Aratimbó CEP 86700-420

Arapongas/PR

Inscrição Estadual: 90445795-77 - Fone/FAX: 43 3055-3166

000433

DECLARAÇÃO

Declaramos, sob as penas da Lei, que cumprimos os requisitos estabelecidos no artigo 3º da Lei Complementar nº123, de 14 de dezembro de 2006 e que, cumulativamente, não estamos inseridos nas vedações do §4, do mesmo artigo, estando esta Empresa apta a usufruir do tratamento favorecido estabelecido nos artigos 42º e 49º de referida Lei. E que estamos enquadrados com Empresa de Pequeno Porte.

Arapongas, 15 de maio de 2017.

Tab. GRASSANO

G D C DA SILVA COSTA - EIRELI - EPP
Guilherme Delmonico Cestari da Silva Costa
Empresário
RG 9.924.919-6 SSP/PR
CPF 056.022.859-70

Tab. GRASSANO

Luiz Carlos Alvani
Contador CRC/PR Nº. 040.413/D-9
Rua Garcia N.º 625 - Centro
F: (43) 3055 - 4455 - Arapongas - Pr.



Centro - Arapongas-PR - CEP: 86701-250
35-4455 / www.alvaniaassessoria.com.br

000434

1º TABELIONATO - RICARDO ANTONIOLI GRASSANO
Comarca de Arapongas - PR - Av. Arapongas, 342 - FONE (43) 3055-2066
RECONHEÇO por SEMELHANÇA (CN 11.6.3.1) a(s) firma(s) de:

[95qDsrq0] - WILHEMER DELMONICO CESTARI DA SILVA COSTA
[95qCyL00] - LUIZ CARLOS ALVANI

A QUAL CONFERE COM O PADRÃO DEPOSITADO EM CARTÓRIO
Arapongas, 16 de Maio de 2017

EM TESTE DA VERDADE
LIGIA REGINA DE ANDRADE - ESCRIVENTE JURAMENTADA
FUNARREN - SELO DIGITAL Nº selUmj VRnZd YPefn - cc7 DA 00JUN
Consulte esse selo em <http://funarpen.com.br>

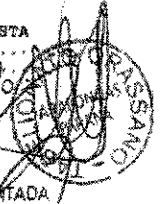

AUX
"E"

Handwritten initials.

Handwritten mark.

Handwritten initials.

CARTÓRIO AZEVEDO BASTOS 1º OFÍCIO DE REGISTRO CIVIL DAS PESSOAS NATURAS
E TABELIONATO DE NOTAS - Código UNJ 06.976-9
Autenticação Digital
De acordo com os artigos 1º, 3º e 7º inc. V 8º, 41 e 52 da Lei Federal 8.036/1994 e Art. 6º inc. VII
da Lei Estadual 8.721/2008 publicada a presente imagem digitalizada, reprodução fiel
do documento apresentado e conferido neste ato. O referido é verdade. Dou fé
Cód. Autenticação: 33881610171008180653-2; Data: 16/10/2017 10:13:48
Selo Digital de Fiscalização Tipo Normal C: AFV09508-SGPO;
Valor Total do Ato: R\$ 4,12
Confira os dados do ato em: <https://selodigital.tjpb.jus.br>

REPÚBLICA FEDERATIVA DO BRASIL
ESTADO DA PARAÍBA
CARTÓRIO AZEVEDO BASTOS
FUNDADO EM 1888
PRIMEIRO REGISTRO CIVIL DE NASCIMENTO E ÓBITOS E PRIVATIVO DE CASAMENTOS, INTERDIÇÕES E TUTELAS DA COMARCA
DE JOÃO PESSOA

Av. Epitácio Pessoa, 1145 Bairro dos Estados 58030-00, João Pessoa PB
Tel.: (83) 3244-5404 / Fax: (83) 3244-5484
http://www.azevdobastos.not.br
E-mail: cartorio@azevdobastos.not.br



000435

DECLARAÇÃO DE SERVIÇO DE AUTENTICAÇÃO DIGITAL

O Bel. Válder Azevedo de Miranda Cavalcanti, Oficial do Primeiro Registro Civil de Nascimentos e Óbitos e Privativo de Casamentos, Interdições e Tutelas com atribuição de autenticar e reconhecer firmas da Comarca de João Pessoa Capital do Estado da Paraíba, em virtude de Lei, etc...

DECLARA para os devidos fins de direito que, o documento em anexo identificado individualmente em cada *Código de Autenticação Digital*¹ ou na referida sequência, foi autenticados de acordo com as Legislações e normas vigentes².

DECLARO ainda que, para garantir transparência e segurança jurídica de todos os atos oriundos dos respectivos serviços de Notas e Registros do Estado da Paraíba, a Corregedoria Geral de Justiça editou o Provimento CGJPB Nº 003/2014, determinando a inserção de um código em todos os atos notoriais e registrais, assim, cada Selo Digital de Fiscalização Extrajudicial contém um código único (por exemplo: **Selo Digital: ABC12345-X1X2**) e dessa forma, cada autenticação processada pela nossa Serventia pode ser confirmada e verificada tantas vezes quanto for necessário através do site do Tribunal de Justiça do Estado da Paraíba, endereço <http://corregedoria.tjpb.jus.br/selo-digital/>

A autenticação digital do documento faz prova de que, na data e hora em que ela foi realizada, a empresa **GDC DA SILVA COSTA EIRELI** tinha posse de um documento com as mesmas características que foram reproduzidas na cópia autenticada, sendo da empresa **GDC DA SILVA COSTA EIRELI** a responsabilidade, única e exclusiva, pela idoneidade do documento apresentado a este Cartório.

Esta DECLARAÇÃO foi emitida em **16/10/2017 10:38:05 (hora local)** através do sistema de autenticação digital do Cartório Azevedo Bastos, de acordo com o Art. 1º, 10º e seus §§ 1º e 2º da MP 2200/2001, como também, o documento eletrônico autenticado contendo o Certificado Digital do titular do Cartório Azevedo Bastos, poderá ser solicitado diretamente a empresa **GDC DA SILVA COSTA EIRELI** ou ao Cartório pelo endereço de e-mail autentica@azevdobastos.not.br

Para informações mais detalhadas deste ato, acesse o site <https://autdigital.azevdobastos.not.br> e informe o *Código de Consulta desta Declaração*.

Código de Consulta desta Declaração: 834645

A consulta desta Declaração estará disponível em nosso site até **16/10/2018 10:36:03 (hora local)**.

¹**Código de Autenticação Digital:** 33881610171008180653-1 a 33881610171008180653-2

²**Legislações Vigentes:** Lei Federal nº 8.935/94, Lei Federal nº 10.406/2002, Medida Provisória nº 2200/2001, Lei Federal nº 13.105/2015, Lei Estadual nº 8.721/2008, Lei Estadual nº 10.132/2013 e Provimento CGJ Nº 003/2014.

O referido é verdade, dou fé.

CHAVE DIGITAL

00005b1d734fd94f057f2d69fe6bc05be0ea2abb1306c52f5446bf823d41a6aba8a574cf8821c4b75f60ea6d7e454d9621fbd17da27241c58015ea
be4164a526e4afc31c18077635e24e242c4be6b42



Comprovante de Inscrição e de Situação Cadastral**Contribuinte,**

Confira os dados de Identificação da Pessoa Jurídica e, se houver qualquer divergência, providencie junto à RFB a sua atualização cadastral.

 REPÚBLICA FEDERATIVA DO BRASIL CADASTRO NACIONAL DA PESSOA JURÍDICA		
NÚMERO DE INSCRIÇÃO 09.721.729/0001-21 MATRIZ	COMPROVANTE DE INSCRIÇÃO E DE SITUAÇÃO CADASTRAL	DATA DE ABERTURA 01/07/2008
NOME EMPRESARIAL G D C DA SILVA COSTA - EIRELI - EPP		
TÍTULO DO ESTABELECIMENTO (NOME DE FANTASIA) G D C DO BRASIL		
CÓDIGO E DESCRIÇÃO DA ATIVIDADE ECONÔMICA PRINCIPAL 46.45-1-01 - Comércio atacadista de instrumentos e materiais para uso médico, cirúrgico, hospitalar e de laboratórios		
CÓDIGO E DESCRIÇÃO DAS ATIVIDADES ECONÔMICAS SECUNDÁRIAS 46.49-4-02 - Comércio atacadista de aparelhos eletrônicos de uso pessoal e doméstico 46.49-4-08 - Comércio atacadista de produtos de higiene, limpeza e conservação domiciliar 46.51-6-01 - Comércio atacadista de equipamentos de informática 46.79-6-99 - Comércio atacadista de materiais de construção em geral 47.63-6-01 - Comércio varejista de brinquedos e artigos recreativos 46.91-5-00 - Comércio atacadista de mercadorias em geral, com predominância de produtos alimentícios 46.45-1-03 - Comércio atacadista de produtos odontológicos 46.45-1-02 - Comércio atacadista de próteses e artigos de ortopedia 46.49-4-01 - Comércio atacadista de equipamentos elétricos de uso pessoal e doméstico 46.41-9-02 - Comércio atacadista de artigos de cama, mesa e banho 46.42-7-02 - Comércio atacadista de roupas e acessórios para uso profissional e de segurança do trabalho 46.47-8-01 - Comércio atacadista de artigos de escritório e de papelaria 82.11-3-00 - Serviços combinados de escritório e apoio administrativo 46.49-4-04 - Comércio atacadista de móveis e artigos de colchoaria 46.42-7-01 - Comércio atacadista de artigos do vestuário e acessórios, exceto profissionais e de segurança 82.30-0-01 - Serviços de organização de feiras, congressos, exposições e festas 59.20-1-00 - Atividades de gravação de som e de edição de música 45.30-7-02 - Comércio por atacado de pneumáticos e câmaras-de-ar 46.64-8-00 - Comércio atacadista de máquinas, aparelhos e equipamentos para uso odonto-médico-hospitalar; partes e peças 46.69-9-99 - Comércio atacadista de outras máquinas e equipamentos não especificados anteriormente; partes e peças		
CÓDIGO E DESCRIÇÃO DA NATUREZA JURÍDICA 230-5 - Empresa Individual de Responsabilidade Limitada (de Natureza Empresári		
LDGRADOURD R MACUCO	NÚMERO 121	COMPLEMENTO SALA 01
CEP 86.700-420	BAIRRO/DISTRITO VILA ARATIMBO	MUNICÍPIO ARAPONGAS
UF PR	ENDEREÇO ELETRÔNICO GUILHERME@GDCDOBRASIL.COM.BR	TELEFONE (43) 3055-3166
ENTE FEDERATIVO RESPONSÁVEL (EFR) *****		
SITUAÇÃO CADASTRAL ATIVA	DATA DA SITUAÇÃO CADASTRAL 01/07/2008	
MOTIVO DE SITUAÇÃO CADASTRAL		
SITUAÇÃO ESPECIAL *****	DATA DA SITUAÇÃO ESPECIAL *****	

000436

Aprovado pela Instrução Normativa RFB nº 1.634, de 06 de maio de 2016.

Emitido no dia 16/10/2017 às 08:00:51 (data e hora de Brasília).

Página: 1/2

 REPÚBLICA FEDERATIVA DO BRASIL CADASTRO NACIONAL DA PESSOA JURÍDICA				
NÚMERO DE INSCRIÇÃO 09.721.729/0001-21 MATRIZ		COMPROVANTE DE INSCRIÇÃO E DE SITUAÇÃO CADASTRAL		DATA DE ABERTURA 01/07/2008
NOME EMPRESARIAL G D C DA SILVA COSTA - EIRELI - EPP				
CÓDIGO E DESCRIÇÃO DAS ATIVIDADES ECONÔMICAS SECUNDÁRIAS 46.49-4-99 - Comércio atacadista de outros equipamentos e artigos de uso pessoal e doméstico não especificados anteriormente				
CÓDIGO E DESCRIÇÃO DA NATUREZA JURÍDICA 230-5 - Empresa Individual de Responsabilidade Limitada (de Natureza Empresári				
LOGRADURO R MACUCO		NÚMERO 121	COMPLEMENTO SALA 01	
CEP 86.700-420	BAIRRO/DISTRITO VILA ARATIMBO	MUNICÍPIO ARAPONGAS		UF PR
ENDEREÇO ELETRÔNICO GUILHERME@GDCDOBRASIL.COM.BR		TELEFONE (43) 3055-3166		
ENTE FEDERATIVO RESPONSÁVEL (EFR) *****				
SITUAÇÃO CADASTRAL ATIVA			DATA DA SITUAÇÃO CADASTRAL 01/07/2008	
MOTIVO DE SITUAÇÃO CADASTRAL				
SITUAÇÃO ESPECIAL *****			DATA DA SITUAÇÃO ESPECIAL *****	

000437

Aprovado pela Instrução Normativa RFB nº 1.634, de 06 de maio de 2016.

Emitido no dia 16/10/2017 às 08:00:51 (data e hora de Brasília).

Página: 2/2

[Consulta QSA / Capital Social](#)

[Voltar](#)



Preparar Página para Impressão

A RFB agradece a sua visita. Para informações sobre política de privacidade e uso, [clique aqui](#).
 Atualize sua página



Comprovante de Inscrição Cadastral - CICAD

Inscrição no CAD/ICMS	Inscrição CNPJ	Início das Atividades
90445795-77	09.721.729/0001-21	07/2008

Empresa / Estabelecimento

Nome Empresarial **G D C DA SILVA COSTA - EIRELI**
 Título do Estabelecimento **G D C DO BRASIL**
 Endereço do Estabelecimento **RUA MACUCO, 121, SALA 01 - VILA ARATIMBO - CEP 86700-420**
 Município de Instalação **ARAPONGAS - PR, DESDE 07/2008**
 (Estabelecimento Matriz)

000438

Qualificação

Situação Atual **ATIVO - SIMPLES NACIONAL / SIMPLES NACIONAL - DIA 03 DO MES+2, DESDE 07/2016**
 Natureza Jurídica **230-5 - EMPRESA INDIVIDUAL DE RESPONSABILIDADE LIMITADA (EIRELI)**
 Atividade Econômica Principal do Estabelecimento **4645-1/01 - COMERCIO ATACADISTA DE INSTRUMENTOS E MATERIAIS PARA USO MEDICO, CIRURGICO, HOSPITALAR E DE LABORATORIOS**
 4530-7/02 - COMERCIO POR ATACADO DE PNEUMATICOS E CAMARAS-DE-AER
 4641-9/02 - COMERCIO ATACADISTA DE ARTIGOS DE CAMA, MESA E BANHO
 4642-7/01 - COMERCIO ATACADISTA DE ARTIGOS DO VESTUARIO E ACESSORIOS, EXCETO PROFISSIONAIS E DE SEGURANCA
 4642-7/02 - COMERCIO ATACADISTA DE ROUPAS E ACESSORIOS PARA USO PROFISSIONAL E DE SEGURANCA DO TRABALHO
 4645-1/02 - COMERCIO ATACADISTA DE PROTESES E ARTIGOS DE ORTOPIEDIA
 4645-1/03 - COMERCIO ATACADISTA DE PRODUTOS ODONTOLGICOS
 4647-8/01 - COMERCIO ATACADISTA DE ARTIGOS DE ESCRITORIO E DE PAPELARIA
 4649-4/01 - COMERCIO ATACADISTA DE EQUIPAMENTOS ELETRICOS DE USO PESSOAL E DOMESTICO
 4649-4/02 - COMERCIO ATACADISTA DE APARELHDS ELETRONICOS DE USO PESSOAL E DOMESTICO
 4649-4/04 - COMERCIO ATACADISTA DE MOVEIS E ARTIGOS DE COLCHOARIA
 Atividade(s) Econômica(s) Secundária(s) do Estabelecimento **4649-4/08 - COMERCIO ATACADISTA DE PRODUTOS DE HIGIENE, LIMPEZA E CONSERVACAO DOMICILIAR**
 4649-4/99 - COMERCIO ATACADISTA DE OUTROS EQUIPAMENTOS E ARTIGOS DE USO PESSOAL E DOMESTICO NAO ESPECIFICADOS ANTERIORMENTE
 4651-6/01 - COMERCIO ATACADISTA DE EQUIPAMENTOS DE INFORMATICA
 4664-8/00 - COMERCIO ATACADISTA DE MAQUINAS, APARELHOS E EQUIPAMENTOS PARA USO ODONTO-MEDICO-HOSPITALAR; PARTES E PECAS
 4669-9/99 - COMERCIO ATACADISTA DE OUTRAS MAQUINAS E EQUIPAMENTOS NAO ESPECIFICADOS ANTERIORMENTE; PARTES E PECAS
 4679-6/99 - COMERCIO ATACADISTA DE MATERIAIS DE CONSTRUCAO EM GERAL
 4691-5/00 - COMERCIO ATACADISTA DE MERCADORIAS EM GERAL, COM PREDOMINANCIA DE PRODUTOS ALIMENTICIOS
 4763-6/01 - COMERCIO VAREJISTA DE BRINQUEDOS E ARTIGOS RECREATIVOS

Quadro Societário

Tipo	Inscrição	Nome Completo / Nome Empresarial	Qualificação
CPF	056.022.859-70	GUILHERME DELMONICO CESTARI DA SILVA COSTA	TITULAR PESSOA FÍSICA

Este CICAD tem validade até 15/11/2017.

Os dados cadastrais deste estabelecimento poderão ser confirmados via Internet www.fazenda.pr.gov.br



Estado do Paraná
Secretaria de Estado da Fazenda
Coordenação da Receita do Estado

CAD/ICMS Nº 90445795-77

Emitido Eletronicamente via Internet
16/10/2017 8:17:59



Dados transmitidos de forma segura
Tecnologia CELEPAR

000439

Handwritten signatures and initials



MINISTÉRIO DA FAZENDA
Secretaria da Receita Federal do Brasil
Procuradoria-Geral da Fazenda Nacional

CERTIDÃO NEGATIVA DE DÉBITOS RELATIVOS AOS TRIBUTOS FEDERAIS E À DÍVIDA ATIVA DA UNIÃO

Nome: G D C DA SILVA COSTA - EIRELI - EPP
CNPJ: 09.721.729/0001-21

Ressalvado o direito de a Fazenda Nacional cobrar e inscrever quaisquer dívidas de responsabilidade do sujeito passivo acima identificado que vierem a ser apuradas, é certificado que não constam pendências em seu nome, relativas a créditos tributários administrados pela Secretaria da Receita Federal do Brasil (RFB) e a inscrições em Dívida Ativa da União junto à Procuradoria-Geral da Fazenda Nacional (PGFN).

Esta certidão é válida para o estabelecimento matriz e suas filiais e, no caso de ente federativo, para todos os órgãos e fundos públicos da administração direta a ele vinculados. Refere-se à situação do sujeito passivo no âmbito da RFB e da PGFN e abrange inclusive as contribuições sociais previstas nas alíneas 'a' a 'd' do parágrafo único do art. 11 da Lei nº 8.212, de 24 de julho de 1991.

A aceitação desta certidão está condicionada à verificação de sua autenticidade na Internet, nos endereços <<http://www.receita.fazenda.gov.br>> ou <<http://www.pgfn.fazenda.gov.br>>.

Certidão emitida gratuitamente com base na Portaria Conjunta RFB/PGFN nº 1.751, de 02/10/2014.

Emitida às 11:52:45 do dia 23/08/2017 <hora e data de Brasília>.

Válida até 19/02/2018 ✓

Código de controle da certidão: **BF21.1E61.716E.048A**

Qualquer rasura ou emenda invalidará este documento.

000440

12

1

502



Estado do Paraná
Secretaria de Estado da Fazenda
Coordenação da Receita do Estado

Certidão Positiva
de Débitos Tributários e de Dívida Ativa Estadual
com Efeitos de Negativa
(Art. 206 do CTN)
Nº 017071023-55

Certidão fornecida para o CNPJ/MF: 09.721.729/0001-21
Nome: G D C DA SILVA COSTA - EIRELI

000441

Ressalvado o direito da Fazenda Pública Estadual inscrever e cobrar débitos ainda não registrados ou que venham a ser apurados, certificamos que, verificando os registros da Secretaria de Estado da Fazenda, constatamos existir pendências cadastradas em nome do contribuinte acima identificado, nesta data, as quais estão com exigibilidade suspensa por liminar em mandado de segurança, autos: Autos 00050333-53.2016.8.16..0045 da 2ª vara da faz. publica de Londrina

Obs.: Esta Certidão engloba todos os estabelecimentos da empresa e refere-se a débitos de natureza tributária e não tributária, bem como ao descumprimento de obrigações tributárias acessórias

Válida até 17/12/2017 - Fornecimento Gratuito

A autenticidade desta certidão deverá ser confirmada via Internet
www.fazenda.pr.gov.br

Certidão emitida com autorização do funcionário que a subscreve.



Agência da Receita de Apucarana, 18/10/2017

MARISA MONTESSO

REPÚBLICA FEDERATIVA DO BRASIL
ESTADO DA PARAÍBA
CARTÓRIO AZEVEDO BASTOS
FUNDADO EM 1888
PRIMEIRO REGISTRO CIVIL DE NASCIMENTO E ÓBITOS E PRIVATIVO DE CASAMENTOS, INTERDIÇÕES E TUTELAS DA COMARCA
DE JOÃO PESSOA

Av. Epitácio Pessoa, 1145 Bairro dos Estados 58030-00, João Pessoa PB
Tel.: (83) 3244-5404 / Fax: (83) 3244-5484
http://www.azevedobastos.not.br
E-mail: cartorio@azevedobastos.not.br



DECLARAÇÃO DE SERVIÇO DE AUTENTICAÇÃO DIGITAL

000442

O Bel. Váiber Azevêdo de Miranda Cavalcanti, Oficial do Primeiro Registro Civil de Nascimentos e Óbitos e Privativo de Casamentos, Interdições e Tutelas com atribuição de autenticar e reconhecer firmas da Comarca de João Pessoa Capital do Estado da Paraíba, em virtude de Lei, etc...

DECLARA para os devidos fins de direito que, o documento em anexo identificado individualmente em cada *Código de Autenticação Digital* ou na referida sequência, foi autenticados de acordo com as Legislações e normas vigentes³.

DECLARO ainda que, para garantir transparência e segurança jurídica de todos os atos oriundos dos respectivos serviços de Notas e Registros do Estado da Paraíba, a Corregedoria Geral de Justiça editou o Provimento CGJPB Nº 003/2014, determinando a inserção de um código em todos os atos notoriais e registrais, assim, cada Selo Digital de Fiscalização Extrajudicial contém um código único (por exemplo: **Selo Digital: ABC12345-X1X2**) e dessa forma, cada autenticação processada pela nossa Serventia pode ser confirmada e verificada tantas vezes quanto for necessário através do site do Tribunal de Justiça do Estado da Paraíba, endereço <http://corregedoria.tjpb.jus.br/selo-digital/>

A autenticação digital do documento faz prova de que, na data e hora em que ela foi realizada, a empresa **GDC DA SILVA COSTA EIRELI** tinha posse de um documento com as mesmas características que foram reproduzidas na cópia autenticada, sendo da empresa **GDC DA SILVA COSTA EIRELI** a responsabilidade, única e exclusiva, pela idoneidade do documento apresentado a este Cartório.

Esta DECLARAÇÃO foi emitida em **24/10/2017 08:21:10 (hora local)** através do sistema de autenticação digital do Cartório Azevêdo Bastos, de acordo com o Art. 1º, 10º e seus §§ 1º e 2º da MP 2200/2001, como também, o documento eletrônico autenticado contendo o Certificado Digital do titular do Cartório Azevêdo Bastos, poderá ser solicitado diretamente a empresa **GDC DA SILVA COSTA EIRELI** ou ao Cartório pelo endereço de e-mail autentica@azevedobastos.not.br

Para informações mais detalhadas deste ato, acesse o site <https://autdigital.azevedobastos.not.br> e informe o *Código de Consulta desta Declaração*.

Código de Consulta desta Declaração: 839825

A consulta desta Declaração estará disponível em nosso site até **23/10/2018 15:13:54 (hora local)**.

¹**Código de Autenticação Digital:** 33882310171459420923-1

²**Legislações Vigentes:** Lei Federal nº 8.935/94, Lei Federal nº 10.406/2002, Medida Provisória nº 2200/2001, Lei Federal nº 13.105/2015, Lei Estadual nº 8.721/2008, Lei Estadual nº 10.132/2013 e Provimento CGJ N° 003/2014.

O referido é verdade, dou fé.

CHAVE DIGITAL

00005b1d734fd94f057f2d69fe6bc05bc527d9fa627d9feb6113e1d91d1a9a4f35a0253c8cbaff0a4b0988d14e4eb161621fbd17da27241c58015eabe4164a52704ec9bab6ef7419d9673e22e03b7c9a

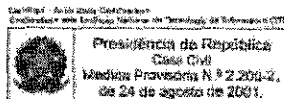



Prefeitura Municipal de Arapongas
Secretaria Municipal de Finanças
Departamento de Tributação e Fiscalização

CERTIDÃO NEGATIVA Nº 20408/2017

Cód. Contribuinte.....: 397520
Nome/Razão Social.: GDC DA SILVA COSTA- ARAPONGAS
CNPJ/CPF.....: 09.721.729/0001-21
Endereço.....: RUA FRANCELHO, 72
Complemento.....:
Bairro.....: Vila Nova
CEP / Cidade.....: 86.707-040 / Arapongas
Requerimento nº.....:
Finalidade.....: Licitação Contribuinte
Validade.....: 90 dias após data de emissão.

000443

CERTIFICO, que revendo os lançamentos existentes para este contribuinte, não existem débitos municipais referentes aos cadastros mobiliário e imobiliário.

Fica reservado ao Município o direito de inscrever e cobrar as dívidas que venham ser apuradas em buscas posteriores, assim como de efetuar ou rever lançamentos sobre fatos gerados e já ocorridos.

Arapongas - PR, 26 de outubro de 2017

	<p>PREFEITURA MUNICIPAL DE ARAPONGAS Secretaria Municipal de Finanças Departamento de Tributo e Fiscalização</p> <p>Certidão nº 20408 / 2017</p> <p>Emitida Eletronicamente via internet em: 26/10/2017</p> <p>Para verificar a Autenticidade desta Certidão acesse: www.arapongas.pr.gov.br na opção "Cidadão"</p>
---	---

[Handwritten signature]

IMPRIMIR

VOLTAR



Certificado de Regularidade do FGTS - CRF

Inscrição: 09721729/0001-21
Razão Social: G D C DA SILVA COSTA EIRELI EPP
Nome Fantasia: G D C DO BRASIL
Endereço: R MACUCO 121 SALA 01 / VILA ARATIMBO / ARAPONGAS / PR / 86700-420

A Caixa Econômica Federal, no uso da atribuição que lhe confere o Art. 7, da Lei 8.036, de 11 de maio de 1990, certifica que, nesta data, a empresa acima identificada encontra-se em situação regular perante o Fundo de Garantia do Tempo de Serviço - FGTS.

O presente Certificado não servirá de prova contra cobrança de quaisquer débitos referentes a contribuições e/ou encargos devidos, decorrentes das obrigações com o FGTS.

Validade: 25/10/2017 a 23/11/2017 ✓

Certificação Número: 2017102502331683641547

Informação obtida em 26/10/2017, às 17:02:13.

A utilização deste Certificado para os fins previstos em Lei está condicionada à verificação de autenticidade no site da Caixa:
www.caixa.gov.br

000444

Handwritten marks and signatures in the bottom right corner.



PODER JUDICIÁRIO
JUSTIÇA DO TRABALHO

CERTIDÃO NEGATIVA DE DÉBITOS TRABALHISTAS

Nome: G D C DA SILVA COSTA - EIRELI - EPP

(MATRIZ E FILIAIS) CNPJ: 09.721.729/0001-21

Certidão nº: 139226584/2017

Expedição: 26/10/2017, às 16:53:54

Validade: 23/04/2018/- 180 (cento e oitenta) dias, contados da data de sua expedição. 000445

Certifica-se que G D C DA SILVA COSTA - EIRELI - EPP (MATRIZ E FILIAIS), inscrito(a) no CNPJ sob o nº 09.721.729/0001-21, NÃO CONSTA do Banco Nacional de Devedores Trabalhistas.

Certidão emitida com base no art. 642-A da Consolidação das Leis do Trabalho, acrescentado pela Lei nº 12.440, de 7 de julho de 2011, e na Resolução Administrativa nº 1470/2011 do Tribunal Superior do Trabalho, de 24 de agosto de 2011.

Os dados constantes desta Certidão são de responsabilidade dos Tribunais do Trabalho e estão atualizados até 2 (dois) dias anteriores à data da sua expedição.

No caso de pessoa jurídica, a Certidão atesta a empresa em relação a todos os seus estabelecimentos, agências ou filiais.

A aceitação desta certidão condiciona-se à verificação de sua autenticidade no portal do Tribunal Superior do Trabalho na Internet (<http://www.tst.jus.br>).

Certidão emitida gratuitamente.

INFORMAÇÃO IMPORTANTE

Do Banco Nacional de Devedores Trabalhistas constam os dados necessários à identificação das pessoas naturais e jurídicas inadimplentes perante a Justiça do Trabalho quanto às obrigações estabelecidas em sentença condenatória transitada em julgado ou em acordos judiciais trabalhistas, inclusive no concernente aos recolhimentos previdenciários, a honorários, a custas, a emolumentos ou a recolhimentos determinados em lei; ou decorrentes de execução de acordos firmados perante o Ministério Público do Trabalho ou Comissão de Conciliação Prévia.

REPÚBLICA FEDERATIVA DO BRASIL

Juízo de Direito da Comarca de Arapongas - Paraná

CERTIDÃO



José Maurício Barroso de Pinho Tavares,
Contador, Partidor, Distribuidor,
Depositário Público e Avaliador Judicial da
Comarca de Arapongas, Estado do Paraná,
em pleno exercício, na forma da lei, etc...

000446

CERTIFICO atendendo pedido verbal de pessoa interessada que, revendo em seu Cartório, os livros de registros de distribuições dos feitos que tem o seu curso perante o MM. Juízo de Direito desta Comarca de Arapongas, Estado do Paraná, neles (livros), verificou **NÃO CONSTAR** tenha sido registrada qualquer distribuição de ação de natureza *cível, família, comercial, criminal, ações ou execuções fiscais da União, Estado ou Município ou qualquer protesto contra alienação de bens*, contra a pessoa jurídica **G. D. C. DA SILVA COSTA - EIRELI - EPP**, inscrita no CNPJ sob nº 09.721.729/0001-21. *****

***** **CERTIFICO MAIS QUE**, também **VERIFICOU NÃO CONSTAR** nenhum *Pedido de Balência, Concordata Preventiva ou Recuperação de Empresa* (judicial/extrajudicial) distribuídos contra a pessoa jurídica supra citada. **BUSCA REFERENTE AOS ÚLTIMOS VINTE ANOS**. *****

***** **PARA FINS CIVIS**. *****

*Com a ressalva de quaisquer procedimentos, eventualmente, já registrados junto ao sistema da PROJUDI, contudo, ainda não formalmente registrados, até a presente data, junto a este setor de Distribuição.

O referido é verdade e dou fé.
Arapongas, 16 de Outubro de 2017.

[Handwritten Signature]
José Maurício Barroso de Pinho Tavares
Escrivão

CARTÓRIO AZEVEDO BASTOS 1º OFÍCIO DE REGISTRO CIVIL DAS PESSOAS NATURAS
E TABELionato DE NOTAS - Código CNJ 08.270-3
R. Padre Manoel da Paçoleta, 110 - Bairro São João - Jurema - CEP 81220-000 - Fone: (41) 3341-1400 - Fax: (41) 3341-1401

Autenticação Digital

De acordo com os artigos 1º, 3º e 7º inc. V P. Art. 113 da Lei Federal 8.931/1994 e Art. 4º Inc. XII da Lei Estadual 8.721/2008 autentico a presente imagem digitalizada, reprodução fiel do documento apresentado e conferido neste ato. O referido é verdade. Dou fé

Cód. Autenticação: 33881710171630490022-1; Data: 17/10/2017 16:34:34

Selo Digital de Fiscalização - Tipo Normal C: AFV29916-ZXCB
Valor Total do Ato: R\$ 4,12

REPÚBLICA FEDERATIVA DO BRASIL
ESTADO DA PARAÍBA
CARTÓRIO AZEVEDO BASTOS
FUNDADO EM 1888

PRIMEIRO REGISTRO CIVIL DE NASCIMENTO E ÓBITOS E PRIVATIVO DE CASAMENTOS, INTERDIÇÕES E TUTELAS DA COMARCA DE JOÃO PESSOA

Av. Epitácio Pessoa, 1145 Bairro dos Estados 58030-00, João Pessoa PB
Tel.: (83) 3244-5404 / Fax: (83) 3244-5484
http://www.azvedobastos.not.br
E-mail: cartorio@azvedobastos.not.br



DECLARAÇÃO DE SERVIÇO DE AUTENTICAÇÃO DIGITAL

000447

O Bel. Válber Azevêdo de Miranda Cavalcanti, Oficial do Primeiro Registro Civil de Nascimentos e Óbitos e Privativo de Casamentos, Interdições e Tutelas com atribuição de autenticar e reconhecer firmas da Comarca de João Pessoa Capital do Estado da Paraíba, em virtude de Lei, etc...

DECLARA para os devidos fins de direito que, o documento em anexo identificado individualmente em cada *Código de Autenticação Digital*¹ ou na referida sequência, foi autenticados de acordo com as Legislações e normas vigentes².

DECLARO ainda que, para garantir transparência e segurança jurídica de todos os atos oriundos dos respectivos serviços de Notas e Registros do Estado da Paraíba, a Corregedoria Geral de Justiça editou o Provimento CGJPB Nº 003/2014, determinando a inserção de um código em todos os atos notoriais e registrais, assim, cada Selo Digital de Fiscalização Extrajudicial contém um código único (por exemplo: **Selo Digital: ABC12345-X1X2**) e dessa forma, cada autenticação processada pela nossa Serventia pode ser confirmada e verificada tantas vezes quanto for necessário através do site do Tribunal de Justiça do Estado da Paraíba, endereço <http://corregedoria.tjpb.jus.br/selo-digital/>

A autenticação digital do documento faz prova de que, na data e hora em que ela foi realizada, a empresa **GDC DA SILVA COSTA EIRELI** tinha posse de um documento com as mesmas características que foram reproduzidas na cópia autenticada, sendo da empresa **GDC DA SILVA COSTA EIRELI** a responsabilidade, única e exclusiva, pela idoneidade do documento apresentado a este Cartório.

Esta DECLARAÇÃO foi emitida em **17/10/2017 17:12:22 (hora local)** através do sistema de autenticação digital do Cartório Azevedo Bastos, de acordo com o Art. 1º, 10º e seus §§ 1º e 2º da MP 2200/2001, como também, o documento eletrônico autenticado contendo o Certificado Digital do titular do Cartório Azevedo Bastos, poderá ser solicitado diretamente a empresa **GDC DA SILVA COSTA EIRELI** ou ao Cartório pelo endereço de e-mail autentica@azvedobastos.not.br

Para informações mais detalhadas deste ato, acesse o site <https://autdigital.azvedobastos.not.br> e informe o *Código de Consulta desta Declaração*.

Código de Consulta desta Declaração: 836190

A consulta desta Declaração estará disponível em nosso site até **17/10/2018 17:10:40 (hora local)**.

¹**Código de Autenticação Digital:** 33881710171630490022-1

²**Legislações Vigentes:** Lei Federal nº 8.935/94, Lei Federal nº 10.406/2002, Medida Provisória nº 2200/2001, Lei Federal nº 13.105/2015, Lei Estadual nº 8.721/2008, Lei Estadual nº 10.132/2013 e Provimento CGJ Nº 003/2014.

O referido é verdade, dou fé.

CHAVE DIGITAL

00005b1d734fd94f057f2d69fe6bc05b6237906e8f077682ba3d57d21e3d0a240933841588ad78af6ccc2e639b9626fa621fbd17da27241c58015eabe4164a525cc7fb5bd644ed98e375f7b1bc89cbba

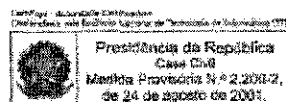

Handwritten mark.

Handwritten mark.

Handwritten mark.



**PREFEITURA DO MUNICÍPIO DE
BOA VENTURA DE SÃO ROQUE**
ESTADO DO PARANÁ

ATESTADO DE CAPACIDADE TÉCNICA

Declaramos para os devidos fins que a empresa GDC DA SILVA COSTA-ARAPONGAS, CNPJ 09.721.829/0001-21, é fornecedora tradicional de diversos produtos da MUNICIPIO DE BOA VENTURA DE SÃO ROQUE - INSCRITA NO CNPJ Nº 01.612.906/0001-20 sendo que até 000448 o presente momento não houve nenhum fato que desabonasse a boa e fiel conduta da mesma.

Declaramos ainda que a empresa referida já forneceu os seguintes objetos: Equipamentos Médico-Hospitalar 05 OTOSCOPIO COM 05 ESPECULOS, 05 BALANCA DIGITAL INFANTIL, 05 BALANCA DIGITAL ADULTO, 02 BALANCA DIGITAL PARA OBESO, 01 ELETROCARDIOGRAFO 12 CANAIS, 01 OXIMETRO DE PULSO, 01 AUTOCLAVE HORIZONTAL DE MESA, 01 SELADORA APLICACAO GRAU CIRURGICO, Equipamentos Odontológico 01 FOTOPOLIMERIZADOR DE RESINA, 01 AMALGAMADOR ODONTOLOGICO, 01 ULTRASSOM ODONTOLOGICO Móveis Hospitalares 05 FOCO REFLETOR.

Por ser a mais pura expressão da verdade firmamos o presente na forma da lei em vigor.

BOA VENTURA DE SÃO ROQUE -PR 04 de Abril de 2017.

MUNICIPIO DE BOA VENTURA DE SÃO ROQUE
SECRETARIA MUNICIPAL DE ADMINISTRAÇÃO
ADILSON ROQUE DOS SANTOS

CPE.: 057.067.799-88RG: 12.734.290-3

Adilson Roque dos Santos
Secretario Municipal de Administração

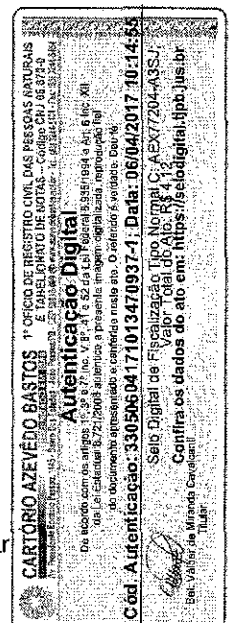

REPÚBLICA FEDERATIVA DO BRASIL
ESTADO DA PARAÍBA
CARTÓRIO AZEVEDO BASTOS
FUNDADO EM 1888
PRIMEIRO REGISTRO CIVIL DE NASCIMENTO E ÓBITOS E PRIVATIVO DE CASAMENTOS,
INTERDIÇÕES E TUTELAS DA COMARCA DE JOÃO PESSOA

Av. Epitácio Pessoa, 1145 Bairro dos Estados 58030-00, João Pessoa PB
Tel.: (83) 3244-5404 / Fax: (83) 3244-5484
<http://www.azevedobastos.not.br>
E-mail: cartorio@azevedobastos.not.br



000449

CERTIDÃO DE AUTENTICAÇÃO DIGITAL

O Bel. Válber Azevêdo de Miranda Cavalcanti, Oficial do Primeiro Registro Civil de Nascimentos e Óbitos e Privativo de Casamentos, Interdições e Tutelas com atribuição de autenticar e reconhecer firmas da Comarca de João Pessoa Capital do Estado da Paraíba, em virtude etc...

Certifica com base na Lei 8935/94 - art. 7º - inc. V, que o(s) documento(s) em anexo é reprodução fiel do original que me foi apresentado e neste ato confirmo sua autenticidade através do Código de Controle e Autenticação abaixo.
O referido é verdade, dou fé.

Este documento foi emitido em 06/04/2017 às 11:20:18 (hora de Brasília).

CHAVE DIGITAL

00005b1d734fd94f057f2d69fe6bc05b9ee35b187a39bc5419b41da7b9e621253e30af052f4537ea4485a0da8633aa95b848edaé25876384476f8970b8491160168f885e579640e2af0c72b15f2753f5

A chave digital acima, garante que este documento foi gerado para VS COSTA E CIA LTDA e emitido através do site do Cartório Azevêdo Bastos, de acordo com a Legislação Federal em vigor Art 1º. e 10º. § 1º. da MP 2200/01.

Esta certidão tem a sua validade até: 06/04/2018 às 11:14:15 (Dia/Mês/Ano)

Código de Controle da Certidão: 685707

Código de Controle da Autenticação:

33050604171013470937-1

A autenticidade desta certidão poderá ser confirmada por qualquer pessoa e a qualquer momento através do site: <http://www.azevedobastos.not.br>



[Handwritten mark]

[Handwritten mark]



JARDIM OLINDA

Capital da Simpatia

ATESTADO DE CAPACIDADE TÉCNICA

Declaramos para os devidos fins que a empresa GDC DA SILVA COSTA-ARAPÓNGAS, CNPJ 09.721.829/0001-21, é fornecedora tradicional de diversos produtos da PREFEITURA MUNICIPAL DE JARDIM OLINDA - INSCRITA NO CNPJ Nº 76.970.583/0001-92 sendo que até o presente momento não houve nenhum fato que desabonasse a boa e fiel conduta da mesma.

000450

Declaramos ainda que a empresa referida já forneceu os seguintes objetos: Equipamentos Médico-Hospitalar 01 DEA DESFIBRILADOR EXTERNO AUTOMÁTICO, 01 OTOSCOPIO COM 05 ESPECULOS, 01 BALANCA DIGITAL INFANTIL, 01 COMPRESSOR ODONTOLÓGICO, Equipamentos Odontológicos 01 FOTOPOLIMERIZADOR DE RESINA, 01 AMALGAMADOR ODONTOLÓGICO, Móveis Hospitalares 01 BOMBO PLUMBIFERO E CHUMBO, 01 CADEIRA DE RODAS PEDIÁTRICA C ELEVÇÃO DE PERNA e 01 UNID.: Câmara de Conservação de Vacinas (Guarda Científica de Vacinas).

Por ser a mais pura expressão da verdade firmamos o presente na forma da lei em vigor.

JARDIM OLINDA-PR 03 de Abril de 2017.

Silvado Lopes Ferreira
 PREFEITURA MUNICIPAL DE JARDIM OLINDA
 SETOR LICITAÇÕES E CONTRATOS
 SILVADO LOPES FERREIRA
 CPF.: 807.228.141-00
 RG.: 6.576.455-5 SSP/PR

CARTÓRIO AZEVEDO BASTOS 1º OFÍCIO DE REGISTRO CIVIL DAS PESSOAS NATURAIS
 Rua: ...
 Autenticação Digital
 O presente documento eletrônico foi autenticado e conferido neste ato. O número de verificação do documento autenticado é: 33050404171320130890-1. Data: 04/04/2017 13:21:13
 Selo Digital de Fiscalização
 Confirma os dados do ato em: <https://selodigital.tpb.jus.br>

REPÚBLICA FEDERATIVA DO BRASIL
ESTADO DA PARAÍBA
CARTÓRIO AZEVEDO BASTOS
FUNDADO EM 1888
PRIMEIRO REGISTRO CIVIL DE NASCIMENTO E ÓBITOS E PRIVATIVO DE CASAMENTOS,
INTERDIÇÕES E TUTELAS DA COMARCA DE JOÃO PESSOA

Av. Eptácio Pessoa, 1145 Bairro dos Estados 58030-00, João Pessoa PB
Tel.: (83) 3244-5404 / Fax: (83) 3244-5484
<http://www.azevedobastos.not.br>
E-mail: cartorio@azevedobastos.not.br



000451

CERTIDÃO DE AUTENTICAÇÃO DIGITAL

O Bel. Válber Azevêdo de Miranda Cavalcanti, Oficial do Primeiro Registro Civil de Nascimentos e Óbitos e Privativo de Casamentos, Interdições e Tutelas com atribuição de autenticar e reconhecer firmas da Comarca de João Pessoa Capital do Estado da Paraíba, em virtude etc...

Certifica com base na Lei 8935/94 - art. 7º - inc. V, que o(s) documento(s) em anexo é reprodução fiel do original que me foi apresentado e neste ato confirmo sua autenticidade através do Código de Controle e Autenticação abaixo.
O referido é verdade, dou fê.

Este documento foi emitido em 04/04/2017 às 14:55:42 (hora de Brasília).

CHAVE DIGITAL

00005b1d734fd94f057f2d69fe6bc05b5f549b3c21f9ef42731a9af9f2f46a9c07b3b53dbe1154036f6a6637b62f7e9fb848edae25876384476f8970b8491160cbacc4971d5e1bcfc4f4abbd1638b114

A chave digital acima, garante que este documento foi gerado para VS COSTA E CIA LTDA e emitido através do site do Cartório Azevedo Bastos, de acordo com a Legislação Federal em vigor Art 1º. e 10º. § 1º. da MP 2200/01.

Esta certidão tem a sua validade até: 04/04/2018 às 14:08:09 (Dia/Mês/Ano)

Código de Controle da Certidão: 684163

Código de Controle da Autenticação:

33050404171320130890-1

A autenticidade desta certidão poderá ser confirmada por qualquer pessoa e a qualquer momento através do site: <http://www.azevedobastos.not.br>



[Handwritten mark]

[Handwritten mark]



PREFEITURA DO MUNICÍPIO DE ARAPONGAS
ESTADO DO PARANÁ

ALVARÁ DE LICENÇA

**Localização, Verificação e Funcionamento Regular de Estabelecimentos de
Produção, Comércio, Indústria, Prestação de Serviços Outros**

000451

CPF/CNPJ 09.721.729/0001-21	CADASTRO MUNICIPAL 41023	DATA DE ABERTURA 01/07/2008	MEI Não
--------------------------------	-----------------------------	--------------------------------	------------

RAZÃO SOCIAL
GDC DA SILVA COSTA - ARAPONGAS

NOME FANTASIA
GDC DA SILVA COSTA - ARAPONGAS

RAMO DE ATIVIDADE
COMÉRCIO ATACADISTA DE INSTRUMENTOS E MATERIAIS PARA USO MÉDICO, CIRÚRGICO, HOSPITALAR E DE LABORATÓRIOS
COMÉRCIO ATACADISTA DE EQUIPAMENTOS ELÉTRICOS DE USO PESSOAL E DOMÉSTICO
COMÉRCIO ATACADISTA DE MÁQUINAS, APARELHOS E EQUIPAMENTOS PARA USO ODONTO-MÉDICO-HOSPITALAR, PARTES E PEÇAS
COMÉRCIO ATACADISTA DE EQUIPAMENTOS DE INFORMÁTICA
COMÉRCIO ATACADISTA DE MATERIAIS DE CONSTRUÇÃO EM GERAL
COMÉRCIO POR ATACADO DE PNEUMÁTICOS E CÂMARAS-DE-AR
COMÉRCIO ATACADISTA DE OUTROS EQUIPAMENTOS E ARTIGOS DE USO PESSOAL E DOMÉSTICO NÃO ESPECIFICADOS ANTERIORMENTE
COM. ATAC. DE APARELHOS ELETRÔNICOS
COMÉRCIO ATACADISTA DE ARTIGOS DE ESCRITÓRIO E DE PAPELARIA

ENDEREÇO COMERCIAL
RUA MACUCOS

NÚMERO
121

BAIRRO
VL ARATIMBO

COMPLEMENTO
SALA 01

SITUAÇÃO DO CADASTRO
Ativo

PROCESSO Nº
16566/2013

ÁREA UTILIZADA
60,00

CONTADOR
LUIZ CARLOS ALVANI

ESPÉCIE TIPO

MARCA/MODELO

CHASSI

COR

PLACA

ANO

HORÁRIO DE FUNCIONAMENTO
O ESTABELECIDO NO CÓDIGO DE POSTURAS.

OBSERVAÇÕES

ARAPONGAS, 31 de julho de 2017.

Este documento deve ser mantido em local visível e acessível à fiscalização. (Lei nº 3.592/2009).
O PRESENTE ALVARÁ TEM VALIDADE ATÉ 31/12/2017.

Orlando Bielecki
Diretor Tributário

CARTÓRIO AZEVEDO BASTOS 1º OFÍCIO DE REGISTRO CIVIL DAS PESSOAS NATURAIS E TABELIONATO DE NOTAS - Código CNJ 05 879-0
R. Presidente Getúlio Vargas, 1415 - 2º e 3º Andares - 83200-000 - Arapongas - Paraná - Fone: (41) 324-1444 - Fax: (41) 324-1444

Autenticação Digital

De acordo com os artigos 1º, 3º e 7º inc. V 8º, 41 e 52 da Lei Federal 8.933/1994 e Art. 5º Inc. XII da Lei Estadual 8.721/2008 autentico a presente imagem digitalizada, reprodução fiel do documento apresentado e conferido neste ato. O referido é verdade. Dou fé.

Cód. Autenticação: 33680609171135580389-1; Data: 06/09/2017 11:51:04

Selo Digital de Fiscalização Tipo Normal C: AFS26386-02H6;
Valor Total do Ato: R\$ 4,12

REPÚBLICA FEDERATIVA DO BRASIL
ESTADO DA PARAÍBA
CARTÓRIO AZEVEDO BASTOS
FUNDADO EM 1888
PRIMEIRO REGISTRO CIVIL DE NASCIMENTO E ÓBITOS E PRIVATIVO DE CASAMENTOS, INTERDIÇÕES E TUTELAS DA COMARCA DE
JOÃO PESSOA

Av. Eplácio Pessoa, 1145 Bairro dos Estados 58030-00, João Pessoa PB
 Tel.: (83) 3244-5404 / Fax: (83) 3244-5484
<http://www.azevedobastos.not.br>
 E-mail: cartorio@azevedobastos.not.br



DECLARAÇÃO DE SERVIÇO DE AUTENTICAÇÃO DIGITAL

O Bel. Válber Azevêdo de Miranda Cavalcanti, Oficial do Primeiro Registro Civil de Nascimentos e Óbitos e Privativo de Casamentos, Interdições e Tutelas com atribuição de autenticar e reconhecer firmas da Comarca de João Pessoa Capital do Estado da Paraíba, em virtude de Lei, etc. **000453**

DECLARA para os devidos fins de direito que, o documento em anexo identificado individualmente em cada *Código de Autenticação Digital*¹ ou na referida sequência, foi autenticados de acordo com as Legislações e normas vigentes².

OECLARO ainda que, para garantir transparência e segurança jurídica de todos os atos oriundos dos respectivos serviços de Notas e Registros do Estado da Paraíba, a Corregedoria Geral de Justiça editou o Provimento CGJPB Nº 003/2014, determinando a inserção de um código em todos os atos notoriais e registrais, assim, cada Selo Digital de Fiscalização Extrajudicial contém um código único (por exemplo: **Selo Digital: ABC12345-X1X2**) e dessa forma, cada autenticação processada pela nossa Serventia pode ser confirmada e verificada tantas vezes quanto for necessário através do site do Tribunal de Justiça do Estado da Paraíba, endereço <http://corregedoria.tjpb.jus.br/selo-digital/>

A autenticação digital do documento faz prova de que, na data e hora em que ela foi realizada, a empresa **GDC DA SILVA COSTA EIRELI** tinha posse de um documento com as mesmas características que foram reproduzidas na cópia autenticada, sendo da empresa **GDC DA SILVA COSTA EIRELI** a responsabilidade, única e exclusiva, pela idoneidade do documento apresentado a este Cartório.

Esta DECLARAÇÃO foi emitida em **06/09/2017 14:22:05 (hora local)** através do sistema de autenticação digital do Cartório Azevêdo Bastos, de acordo com o Art. 1º, 10º e seus §§ 1º e 2º da MP 2200/2001, como também, o documento eletrônico autenticado contendo o Certificado Digital do titular do Cartório Azevêdo Bastos, poderá ser solicitado diretamente a empresa **GDC DA SILVA COSTA EIRELI** ou ao Cartório pelo endereço de e-mail autentica@azevedobastos.not.br

Para informações mais detalhadas deste ato, acesse o site <https://autdigital.azevedobastos.not.br> e informe o *Código de Consulta desta Declaração*.

Código de Consulta desta Declaração: 812887

A consulta desta Declaração estará disponível em nosso site até **06/09/2018 12:00:16 (hora local)**.

¹**Código de Autenticação Digital:** 33880609171135580389-1

²**Legislações Vigentes:** Lei Federal nº 8.935/94, Lei Federal nº 10.406/2002, Medida Provisória nº 2200/2001, Lei Federal nº 13.105/2015, Lei Estadual nº 8.721/2008, Lei Estadual nº 10.132/2013 e Provimento CGJ Nº 003/2014.

O referido é verdade, dou fé.

CHAVE DIGITAL

00005b1d734fd94f057f2d69fe6bc05bbb847a82c84774918ab774df303416232068ab0fe157e114e4fd7ad2dc1ae70621fbd17da27241c58015eabe4164a5216682a4e74bb86a4a5c6901a563b1f2a



PREFEITURA MUNICIPAL DE ARAPONGAS
SECRETARIA MUNICIPAL DA SAÚDE
DEPARTAMENTO DE VIGILÂNCIA SANITÁRIA

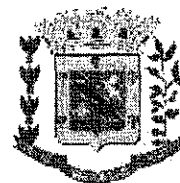

LICENÇA SANITÁRIA Nº 201700010000151

Razão Social: G D C DA SILVA COSTA - EIRELI - EPP
Nome Fantasia: G D C DA SILVA COSTA - EIRELI - EPP
CNPJ: 09.721.729/0001-21
Inscrição Municipal:
Município: ARAPONGAS
Endereço: MACUCO, 121 - SALA 01 - VILA ARATIMBO - ARAPONGAS - PR
CEP: 86700-420

000454

ATIVIDADES LICENCIADAS:

[4645-1/01] - Comércio atacadista de instrumentos e materiais para uso médico, cirúrgico, hospitalar e de laboratórios

Local e data: ARAPONGAS / 31 de Julho de 2017

Vencimento: 31 de Julho de 2018

Ernesto Simões de Mello
Ernesto Simões de Mello
Rua ... 11, Faltuvar VISA
Arapongas - PR

Observação:

PROT. 775/17 // RT: JOÃO RICARDO DE ALMEIDA - COREN: 165472 // COMÉRCIO ATACADISTA DE COSMÉTICOS E EPI'S

Código de Autenticidade: E96AD7691CF90DD32B674C027C22DFD2

Endereço para Validação: <https://www.sievisa.sesa.pr.gov.br/sievisa/validarLicenca>

Emitido por: Felipe Rocha Alves da Silva - Visa - Arapongas

Rua das Pombas, 1294 - Centro - CEP: 86.701-410 - Fone: (43) 3902-1069 - Arapongas - PR

VÁLIDA EM TODO TERRITÓRIO N
ESTE DOCUMENTO DEVE SER FIXADO EM LOCAL VISÍVEL A



REPÚBLICA FEDERATIVA DO BRASIL
ESTADO DA PARAÍBA
CARTÓRIO AZEVEDO BASTOS
FUNDADO EM 1888
PRIMEIRO REGISTRO CIVIL DE NASCIMENTO E ÓBITOS E PRIVATIVO DE CASAMENTOS, INTERDIÇÕES E TUTELAS DA COMARCA DE
JOÃO PESSOA

Av. Epitácio Pessoa, 1145 Bairro dos Estados 58030-00, João Pessoa PB
 Tel.: (83) 3244-5404 / Fax: (83) 3244-5484
 http://www.azevedobastos.not.br
 E-mail: cartorio@azevedobastos.not.br



DECLARAÇÃO DE SERVIÇO DE AUTENTICAÇÃO DIGITAL

000455

O Bel. Válber Azevêdo de Miranda Cavalcanti, Oficial do Primeiro Registro Civil de Nascimentos e Óbitos e Privativo de Casamentos, Interdições e Tutelas com atribuição de autenticar e reconhecer firmas da Comarca de João Pessoa Capital do Estado da Paraíba, em virtude de Lei, etc...

DECLARA para os devidos fins de direito que, o documento em anexo identificado individualmente em cada *Código de Autenticação Digital*¹ ou na referida sequência, foi autenticados de acordo com as Legislações e normas vigentes².

DECLARO ainda que, para garantir transparência e segurança jurídica de todos os atos oriundos dos respectivos serviços de Notas e Registros do Estado da Paraíba, a Corregedoria Geral de Justiça editou o Provimento CGJPB Nº 003/2014, determinando a inserção de um código em todos os atos notoriais e registrais, assim, cada Selo Digital de Fiscalização Extrajudicial contém um código único (por exemplo: **Selo Digital: ABC12345-X1X2**) e dessa forma, cada autenticação processada pela nossa Serventia pode ser confirmada e verificada tantas vezes quanto for necessário através do site do Tribunal de Justiça do Estado da Paraíba, endereço <http://corregedoria.tjpb.jus.br/selo-digital/>

A autenticação digital do documento faz prova de que, na data e hora em que ela foi realizada, a empresa **GDC DA SILVA COSTA EIRELI** tinha posse de um documento com as mesmas características que foram reproduzidas na cópia autenticada, sendo da empresa **GDC DA SILVA COSTA EIRELI** a responsabilidade, única e exclusiva, pela idoneidade do documento apresentado a este Cartório.

Esta DECLARAÇÃO foi emitida em **06/09/2017 14:23:00 (hora local)** através do sistema de autenticação digital do Cartório Azevêdo Bastos, de acordo com o Art. 1º, 10º e seus §§ 1º e 2º da MP 2200/2001, como também, o documento eletrônico autenticado contendo o Certificado Digital do titular do Cartório Azevêdo Bastos, poderá ser solicitado diretamente a empresa **GDC DA SILVA COSTA EIRELI** ou ao Cartório pelo endereço de e-mail autentica@azevedobastos.not.br

Para informações mais detalhadas deste ato, acesse o site <https://autdigital.azevedobastos.not.br> e informe o *Código de Consulta desta Declaração*.

Código de Consulta desta Declaração: 812894

A consulta desta Declaração estará disponível em nosso site até **06/09/2018 12:07:33 (hora local)**.

¹**Código de Autenticação Digital:** 33880609171136020130-1

²**Legislações Vigentes:** Lei Federal nº 8.935/94, Lei Federal nº 10.406/2002, Medida Provisória nº 2200/2001, Lei Federal nº 13.105/2015, Lei Estadual nº 8.721/2008, Lei Estadual nº 10.132/2013 e Provimento CGJ Nº 003/2014.

O referido é verdade, dou fé.

CHAVE DIGITAL

00005b1d734fd94f057f2d69fe6bc05bbb847a82c84774918ab774df30341623e79f430e76ab8cd699026ee9ffc27b0621fbd17da27241c58015eabe4164a526ecc034243ebb3f3f470fd795368f4f3

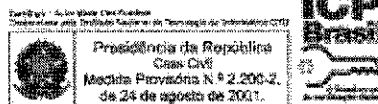

Ministério da Saúde

Agência Nacional
de Vigilância Sanitária
www.anvisa.gov.br

DATAVISA
Autorizações e Cadastro



Institucional Anvisa Divulga Serviços Áreas de Atuação Legislação

DADOS DA EMPRESA		
Razão Social G. D. C. DA SILVA COSTA - EIRELI - EPP		CNPJ 09.721.729/0001-21
Endereço Completo RUA MACUCO, Nº 121, SALA 01 - VILA ARATIMBÓ CEP: 86700420 - ARAPONGAS/PR		Telefone 43 30553166
Responsável Técnico JOÃO RICARDO DE ALMEIDA		Responsável Legal GUILHERME DELMONICO CESTARI DA SILVA COSTA
DADOS DO CADASTRO		
Cadastro Nº 8.14.252-0 (U7Y843489W22)	Data do Cadastro 10/10/2016	Situação ATIVA
Nº do Processo 25351.309332/2016-71		Cadastro 8-Produtos para Saúde (Correlatos)
Atividades / Classes		
ARMAZENAR		
- Correlatos		
DISTRIBUIR		
- Correlatos		
EXPEDIR		
- Correlatos		
		[Voltar] [Nova Consulta]

000456

SIA, Trecho 5, Área Especial 57, Bloco B, Térreo Brasília -DF - CEP: 71205-050 - Central de Atendimento Anvisa - 0800 642 9782



IMPORTAR: CORRELATOS
 EMPRESA: LUMIAR HEALTH BUILDERS EQUIPAMENTOS HOSPITALARES LTDA
 ENDEREÇO: Rua Nelson César de Oliveira, nº 601
 BAIRRO: Jardim das Indústrias CEP: 12340220 - SÃO JOSÉ DOS CAMPOS/SP
 CNPJ: 05.652.247/0020-79
 PROCESSO: 25351.389216/2016-64
 AUTORIZAÇÃO: U425L240MYW (8.14245-0)
 ATIVIDADE/CLASSE:
 ARMAZENAR: CORRELATOS
 DISTRIBUIR: CORRELATOS
 EXPEDIR: CORRELATOS
 EMPRESA: FERNAGUI COMERCIO DE MATERIAIS DESCARTAVEIS LTDA
 ENDEREÇO: RUA DA CONCEIÇÃO 188 SALA 1801 B
 BAIRRO: CENTRO CEP: 24020083 - NITERÓI/RJ
 CNPJ: 23.870.248/0001-09
 PROCESSO: 25351.378212/2016-66
 AUTORIZAÇÃO: SW5179XWY6X1 (8.14256-5)
 ATIVIDADE/CLASSE:
 COMERCIALIZAR: CORRELATOS
 EMPRESA: Tomado Marcilino Guimarães
 ENDEREÇO: Av. Juarez Távora 1247
 BAIRRO: Torre CEP: 58040020 - JOÃO PESSOA/PB
 CNPJ: 12.681.292/0001-54
 PROCESSO: 25351.378162/2016-70
 AUTORIZAÇÃO: P8W7H79X9WX (8.14241-1)
 ATIVIDADE/CLASSE:
 ARMAZENAR: CORRELATOS
 DISTRIBUIR: CORRELATOS
 EXPEDIR: CORRELATOS
 EMPRESA: C.A. DA SILVA COSTA BIRELI EPP
 ENDEREÇO: RUA SALOMÉ CEP: 86700420 - PARANAGUÁ/PR
 CNPJ: 09.721.739/0001-21
 PROCESSO: 25351.309332/2016-71
 AUTORIZAÇÃO: U7Y843489WZ2 (8.14252-0)
 ATIVIDADE/CLASSE:
 ARMAZENAR: CORRELATOS
 DISTRIBUIR: CORRELATOS
 EXPEDIR: CORRELATOS
 EMPRESA: Office Brazil Armazenamento e Transportes Ltda
 ENDEREÇO: Avenida Marquês, 4.155
 BAIRRO: Jardim Atiba CEP: 8326112 - PINHAIS/PR
 CNPJ: 06.164.320/0001-63
 PROCESSO: 25351.378298/2016-75
 AUTORIZAÇÃO: PW95X1H33X89 (8.14233-4)
 ATIVIDADE/CLASSE:
 TRANSPORTAR: CORRELATOS
 EMPRESA: J.C. FRANCO COMERCIAL ME
 ENDEREÇO: RUA IGUAÇU 283 LOJA E SOBRELHOJA
 BAIRRO: SANTO ANÁRIO CEP: 04744040 - SÃO PAULO/SP
 CNPJ: 19.766.862/0001-58
 PROCESSO: 25351.375513/2016-75
 AUTORIZAÇÃO: XM119L45H10W (8.14239-6)
 ATIVIDADE/CLASSE:
 ARMAZENAR: CORRELATOS
 DISTRIBUIR: CORRELATOS
 EXPEDIR: CORRELATOS
 EMPRESA: agr. indústria comércio importação exportação eireli
 ENDEREÇO: rua marques de leão, 1214
 BAIRRO: estrada daiva II CEP: 79034520 - CAMPO GRANDE/MS
 CNPJ: 23.917.850/0001-54
 PROCESSO: 25351.375506/2016-82
 AUTORIZAÇÃO: 0L51MHLX1W (8.14230-3)
 ATIVIDADE/CLASSE:
 ARMAZENAR: CORRELATOS
 EXPEDIR: CORRELATOS
 IMPORTAR: CORRELATOS
 EMPRESA: MIND HEALTH EIRELI - EPP
 ENDEREÇO: Rodovia SC 280, nº. 8.657
 BAIRRO: Itinga CEP: 89.2450 - ARAQUARI/SC
 CNPJ: 19.598.905/0001-33
 PROCESSO: 25351.384465/2016-97
 AUTORIZAÇÃO: 3V11SL935L04 (8.14248-7)
 ATIVIDADE/CLASSE:
 ARMAZENAR: CORRELATOS
 EXPEDIR: CORRELATOS
 IMPORTAR: CORRELATOS
 EMPRESA: JSL SA
 ENDEREÇO: AV WILSON TAVARES RIBEIRO, 1400
 BAIRRO: FAZENDA DO MANDU CEP: 32183689 - CONTA-GEM/MS
 CNPJ: 32.548.435/0195-11
 PROCESSO: 25351.381096/2016-97
 AUTORIZAÇÃO: XLM2VYL2H7M68 (8.14249-1)
 ATIVIDADE/CLASSE:
 ARMAZENAR: CORRELATOS
 EXPEDIR: CORRELATOS
 EMPRESA: DISSIM DISTRIBUIDORA DE MEDICAMENTOS LTDA
 ENDEREÇO: RUA WALTER JOSÉ ALVES, 605
 BAIRRO: VILA MIRIM CEP: 11705030 - PRAIA GRANDE/SP
 CNPJ: 10.407.043/0001-40
 PROCESSO: 25351.382638/2016-99
 AUTORIZAÇÃO: K7799141L47H (8.14246-0)
 ATIVIDADE/CLASSE:
 ARMAZENAR: CORRELATOS
 DISTRIBUIR: CORRELATOS

EXPEDIR: CORRELATOS
 EMPRESA: BEL LIMP PRODUTOS DE LIMPEZA LTDA
 ENDEREÇO: R. LUIZ MICHELON 1815
 BAIRRO: CRUZEIRO CEP: 95074000 - CAXIAS DO SUL/RS
 CNPJ: 02.037.266/0001-60
 PROCESSO: 25351.387692/2016-08
 AUTORIZAÇÃO: 3.07089-9
 ATIVIDADE/CLASSE:
 ARMAZENAR: SANEANTE DOMIS
 DISTRIBUIR: SANEANTE DOMIS
 EXPEDIR: SANEANTE DOMIS
 EMPRESA: EXIMIA INDUSTRIAL EIRELI-ME
 ENDEREÇO: AV. GUATACAZES S/Nº, QUADRA 16, LOTES 13/20
 BAIRRO: JARDIM ELDORADO CEP: 74993090 - APARECIDA DE GOIÂNIA/GD
 CNPJ: 20.763.101/0001-21
 PROCESSO: 25351.365812/2016-21
 AUTORIZAÇÃO: 3.07087-1
 ATIVIDADE/CLASSE:
 ARMAZENAR: SANEANTE DOMIS
 DISTRIBUIR: SANEANTE DOMIS
 EMBALAR: SANEANTE DOMIS
 EXPEDIR: SANEANTE DOMIS
 FABRICAR: SANEANTE DOMIS
 FRACIONAR: SANEANTE DOMIS
 REEMBALAR: SANEANTE DOMIS
 EMPRESA: edward antoni loj - me
 ENDEREÇO: R. Antonio Lacerda Braga, 960, Sala n.
 BAIRRO: Cidade Industrial CEP: 81170240 - CURITIBA/PR
 CNPJ: 15.515.494/0001-70
 PROCESSO: 25351.351374/2016-29
 AUTORIZAÇÃO: 3.07090-1
 ATIVIDADE/CLASSE:
 ARMAZENAR: SANEANTE DOMIS
 DISTRIBUIR: SANEANTE DOMIS
 EXPEDIR: SANEANTE DOMIS
 IMPORTAR: SANEANTE DOMIS
 EMPRESA: MARCOS ALVES ARMAZEM GERAL BIRELI-ME
 ENDEREÇO: rua rosa kasinski nº 1.109 galpao 14 .15 E 20 unidade b
 BAIRRO: caravela CEP: 09380128 - MAUÁ/SP
 CNPJ: 19.504.553/0001-09
 PROCESSO: 25351.368124/2016-31
 AUTORIZAÇÃO: 3.07084-1
 ATIVIDADE/CLASSE:
 ARMAZENAR: SANEANTE DOMIS
 EXPEDIR: SANEANTE DOMIS
 EMPRESA: SAMEH SOLUÇÕES HOSPITALARES LTDA - EPP
 ENDEREÇO: AVENIDA FLAVIO DOS SANTOS Nº 317
 BAIRRO: FLORESTA CEP: 31015180 - BELO HORIZONTE/MG
 CNPJ: 25.031.668/0001-27
 PROCESSO: 25351.377826/2016-44
 AUTORIZAÇÃO: 3.07086-8
 ATIVIDADE/CLASSE:
 ARMAZENAR: SANEANTE DOMIS
 DISTRIBUIR: SANEANTE DOMIS
 EXPEDIR: SANEANTE DOMIS
 EMPRESA: NIPRO MEDICAL CORPORATION PRODUTOS MÉDICOS LTDA
 ENDEREÇO: AVENIDA EMBaixador MACEDO SOARES Nº 10.735, GALPÃO 22
 BAIRRO: VILA ANASTÁCIO CEP: 05995035 - SÃO PAULO/SP
 CNPJ: 13.331.090/0001-84
 PROCESSO: 25351.371139/2016-88
 AUTORIZAÇÃO: 3.07088-5
 ATIVIDADE/CLASSE:
 ARMAZENAR: SANEANTE DOMIS
 DISTRIBUIR: SANEANTE DOMIS
 EXPEDIR: SANEANTE DOMIS
 EMPRESA: TN LOGÍSTICA LTDA - EPP
 ENDEREÇO: Avenida Marcos Pontes de Ulihoa Rodrigues nº 690
 BAIRRO: Tamboré CEP: 06460040 - BARUERI/SP
 CNPJ: 13.411.298/0001-74
 PROCESSO: 25351.365820/2016-95
 AUTORIZAÇÃO: 3.07085-4
 ATIVIDADE/CLASSE:
 ARMAZENAR: SANEANTE DOMIS
 EXPEDIR: SANEANTE DOMIS
 TRANSPORTAR: SANEANTE DOMIS

RESOLUÇÃO - RE Nº 2.723, DE 7 DE OUTUBRO DE 2016

O Diretor da Agência Nacional de Vigilância Sanitária, no uso das atribuições que lhe conferem o art. 151, III e o art. 54, I, § 1º do Regulamento Interno aprovado nos termos do Anexo I da Resolução da Diretoria Colegiada - RDC nº 61, de 3 de fevereiro de 2016, e a Resolução da Diretoria Colegiada - RDC nº 99, de 02 de agosto de 2016, resolve:

Art. 1º. Alterar a Autorização de Funcionamento das Empresas constantes no anexo desta Resolução.

Art. 2º. Esta Resolução entra em vigor na data de sua publicação.

JOSÉ CARLOS MAGALHÃES DA SILVA MOUTINHO

ANEXO

EMPRESA: BACABAL TRANSPORTES E SERVIÇOS LTDA
 ENDEREÇO: RUA VILA NOVA, Nº 360
 BAIRRO: LARANJA AZEDA CEP: 12955000 - BOM JESUS DDS PERDÕES/SP
 CNPJ: 00.939.163/0001-34
 PROCESSO: 25351.357377/2005-00
 AUTORIZAÇÃO: 2.04221-6
 ATIVIDADE/CLASSE:
 TRANSPORTAR: COSMÉTICOS
 TRANSPORTAR: PRODUTOS DE HIGIENE
 EMPRESA: TREZZO COSMETICOS PERFUMARIA LTDA ME
 ENDEREÇO: AVENIDA PARAGUACU, Nº 293
 BAIRRO: JARDIM BELA VISTA CEP: 19830000 - ECHAPO-RÁ/SP
 CNPJ: 11.899.397/0001-11
 PROCESSO: 25351.503178/2012-00
 AUTORIZAÇÃO: 2.06926-5
 ATIVIDADE/CLASSE:
 ARMAZENAR: COSMÉTICOS
 ARMAZENAR: PERFUMES
 ARMAZENAR: PRODUTOS DE HIGIENE
 DISTRIBUIR: COSMÉTICOS
 DISTRIBUIR: PERFUMES
 DISTRIBUIR: PRODUTOS DE HIGIENE
 EXPEDIR: COSMÉTICOS
 EXPEDIR: PERFUMES
 EXPEDIR: PRODUTOS DE HIGIENE
 EXPORTAR: COSMÉTICOS
 EXPORTAR: PERFUMES
 EXPORTAR: PRODUTOS DE HIGIENE
 IMPORTAR: COSMÉTICOS
 IMPORTAR: PERFUMES
 IMPORTAR: PRODUTOS DE HIGIENE
 EMPRESA: TRANSPORTES DOMISCOLI EIRELI ME
 ENDEREÇO: Alameda Bom Pastor 1816, Barreão 03
 BAIRRO: Dufo Fino CEP: 83015140 - SÃO JOSÉ DOS PINHAIS/PR
 CNPJ: 05.205.807/0001-84
 PROCESSO: 25351.434692/2015-01
 AUTORIZAÇÃO: 2.08179-8
 ATIVIDADE/CLASSE:
 ARMAZENAR: COSMÉTICOS
 ARMAZENAR: PERFUMES
 ARMAZENAR: PRODUTOS DE HIGIENE
 EXPEDIR: COSMÉTICOS
 EXPEDIR: PERFUMES
 EXPEDIR: PRODUTOS DE HIGIENE
 EMPRESA: DROGACHAVES TRADE LTDA - EPP
 ENDEREÇO: RUA DESEMBARGADOR MARTINS PEREIRA 316
 BAIRRO: GRAÇAS CEP: 32050205 - RECIFE/PE
 CNPJ: 08.675.509/0001-46
 PROCESSO: 25351.164351/2014-01
 AUTORIZAÇÃO: 2.07044-1
 ATIVIDADE/CLASSE:
 ARMAZENAR: COSMÉTICOS
 DISTRIBUIR: COSMÉTICOS
 EXPEDIR: COSMÉTICOS
 EMPRESA: LABORATORIO OSIER DO BRASIL LTDA
 ENDEREÇO: AV BRIGADEIRO FARIA LIMA, 1572, CONJ 711, 715, 719, 720, 721 e 722
 BAIRRO: JARDIM PAULISTANO CEP: 01451001 - SÃO PAULO/SP
 CNPJ: 05.020.272/0001-77
 PROCESSO: 25351.284554/2012-03
 AUTORIZAÇÃO: 2.03624-2
 ATIVIDADE/CLASSE:
 ARMAZENAR: COSMÉTICOS
 ARMAZENAR: PERFUMES
 ARMAZENAR: PRODUTOS DE HIGIENE
 DISTRIBUIR: COSMÉTICOS
 DISTRIBUIR: PERFUMES
 DISTRIBUIR: PRODUTOS DE HIGIENE
 EXPEDIR: COSMÉTICOS
 EXPEDIR: PERFUMES
 EXPEDIR: PRODUTOS DE HIGIENE
 EXPORTAR: COSMÉTICOS
 EXPORTAR: PERFUMES
 EXPORTAR: PRODUTOS DE HIGIENE
 IMPORTAR: COSMÉTICOS
 IMPORTAR: PERFUMES
 IMPORTAR: PRODUTOS DE HIGIENE
 TRANSPORTAR: COSMÉTICOS
 TRANSPORTAR: PERFUMES
 TRANSPORTAR: PRODUTOS DE HIGIENE
 EMPRESA: WILLIAM LUIZ DA SILVA COSMETICOS - ME
 ENDEREÇO: AVENIDA BRASIL, 1690, SALA 1696
 BAIRRO: VILA SALOME CEP: 86192000 - CAMBÉ/PR
 CNPJ: 11.508.301/0001-47
 PROCESSO: 25351.191406/2013-05
 AUTORIZAÇÃO: 2.06841-1
 ATIVIDADE/CLASSE:
 ARMAZENAR: COSMÉTICOS
 ARMAZENAR: PERFUMES
 ARMAZENAR: PRODUTOS DE HIGIENE
 DISTRIBUIR: COSMÉTICOS
 DISTRIBUIR: PERFUMES
 DISTRIBUIR: PRODUTOS DE HIGIENE

000457

Handwritten signatures and initials at the bottom of the page.

Ministério da Saúde

Agência Nacional
de Vigilância Sanitária
www.anvisa.gov.br

DATAVISA
Autorizações e Cadastro



Institucional Anvisa Divulga Serviços Áreas de Atuação Legislação

Organizações de Saúde Registradas

DADOS DA EMPRESA		
Razão Social G. D. C. DA SILVA COSTA - EIRELI - EPP		CNPJ 09.721.729/0001-21
Endereço Completo RUA MAÇUCO, Nº 121, SALA 01 - VILA ARATIMBÓ CEP: 86700420 - ARAPONGAS/PR		Telefone 43 30553166
Responsável Técnico JOÃO RICARDO DE ALMEIDA		Responsável Legal GUILHERME DELMONICO CESTARI DA SILVA COSTA
DADOS DO CADASTRO		
Cadastro Nº 2.08.886-0	Data do Cadastro 19/09/2016	Situação ATIVA
Nº do Processo 25351.309339/2016-65		Cadastro 2-Cosmética
Atividades / Classes		
ARMAZENAR		
- Cosméticos		
DISTRIBUIR		
- Cosméticos		
EXPEDIR		
- Cosméticos		
		[Voltar] [Nova Consulta]

000458

SIA, Trecho 5, Área Especial 57, Bloco B, Térreo Brasília -DF - CEP: 71205-050 - Central de Atendimento Anvisa - 0800 642 9782



PROCESSO: 25351.040687/2015-88
 AUTORIZAÇÃO: 810113MH252Y (8.12386-1)
 ATIVIDADE/CLASSE:
 ARMAZENAR: CORRELATOS
 DISTRIBUIR: CORRELATOS
 EXPEDIR: CORRELATOS
 EMPRESA: D L D APARELHOS AUDITIVOS LTDA
 ENDEREÇO: RUA ANTONIO RAPASSO, 369 FUNDOS
 BAIRRO: CENTRO CEP: 85831090 - POZ DO IGUAU

CU/PR
 CNPJ: 09.267.945/0001-49
 PROCESSO: 25351.045599/2011-97
 AUTORIZAÇÃO: UY6819LY5VLL (8.07265-7)
 ATIVIDADE/CLASSE:
 ARMAZENAR: CORRELATOS
 EXPEDIR: CORRELATOS
 EMPRESA: LOGIUS LOGÍSTICA E DISTRIBUIÇÃO E L

RELI - ME
 ENDEREÇO: RUA LAURA ALBANI DE BARROS, 157
 MODULO 4
 BAIRRO: SAUDE CEP: 15800478 - MOJI MIRIM/SP

CNPJ: 09.098.436/0001-82
 PROCESSO: 25351.378160/2016-01
 AUTORIZAÇÃO: 3.07005-8
 ATIVIDADE/CLASSE:
 ARMAZENAR: SANEANTE DOMIS
 EXPEDIR: SANEANTE DOMIS
 TRANSPORTAR: SANEANTE DOMIS
 EMPRESA: BRUMAX SISTEMA DE HIGIENE E LIM

PEZA LTDA-ME
 ENDEREÇO: R CORONEL IVON CESAR PIMENTEL 8-
 18
 BAIRRO: PARQUE FAOESTE CEP: 1701350 - BAU

RUI/SP
 CNPJ: 04.614.422/0001-08
 PROCESSO: 25004.000034/2009-29
 AUTORIZAÇÃO: 3.04061-1
 ATIVIDADE/CLASSE:
 FABRICAR: SANEANTE DOMIS
 EMPRESA: TAURONITA COMERCIO E IMPORTACAO

LTDA - EPP
 ENDEREÇO: RUA PELICANO Nº 341 QUADRA 01 LO-
 TE 16 GALPAD 04
 BAIRRO: PITANGUEIRAS CEP: 42700000 - LAURO DE

FREITAS/BA
 CNPJ: 10.661.826/0001-55
 PROCESSO: 25019.015770/2010-51
 AUTORIZAÇÃO: 3.04381-7
 ATIVIDADE/CLASSE:
 ARMAZENAR: SANEANTE DOMIS
 DISTRIBUIR: SANEANTE DOMIS
 EXPEDIR: SANEANTE DOMIS

RESOLUÇÃO - RE Nº 2.482, DE 16 DE SETEMBRO DE 2016

O Diretor da Agência Nacional de Vigilância Sanitária, no uso das atribuições que lhe conferem o art. 151, III e o art. 54, I, § 1º do Regulamento Interno aprovado nos termos do Anexo I da Resolução da Diretoria Colegiada - RDC nº 61, de 3 de fevereiro de 2016, e a Resolução da Diretoria Colegiada - RDC nº 99, de 02 de agosto de 2016, resolve:

- Art. 1º. Conceder Autorização de Funcionamento para Empresas constantes no anexo desta Resolução.
- Art. 2º. Esta Resolução entra em vigor na data de sua publicação.

JOSÉ CARLOS MAGALHÃES DA SILVA MOUTINHO

ANEXO

EMPRESA: BALANA MEDICAMENTOS LTDA
 ENDEREÇO: RUA MARTINS DE OLIVEIRA Nº 129, LO-
 TEAMENTO BOSKE DOS KIDSSES, LOTES 6 E 7
 BAIRRO: PITANGUEIRAS CEP: 42700000 - LAURO DE

FREITAS/BA
 CNPJ: 05.431.013/0001-39
 PROCESSO: 25351.316289/2016-09
 AUTORIZAÇÃO: 2.08884-2
 ATIVIDADE/CLASSE:
 ARMAZENAR: COSMÉTICOS
 ARMAZENAR: PERFUMES
 ARMAZENAR: PRODUTOS DE HIGIENE

DISTRIBUIR: COSMÉTICOS
 DISTRIBUIR: PERFUMES
 DISTRIBUIR: PRODUTOS DE HIGIENE
 EXPEDIR: COSMÉTICOS
 EXPEDIR: PERFUMES
 EXPEDIR: PRODUTOS DE HIGIENE

EMPRESA: CARDOSO FONTES IMPORTACAO, EX-
 PORTACAO E DISTRIBUICAO DE PRODUTOS DE HIGIENE
 PESSOAL LTDA - EPP
 ENDEREÇO: AV PRESIDENTE WILSON, 210, 14º andar
 BAIRRO: CENTRO CEP: 20030021 - RIO DE JANEI

RUI/RJ
 CNPJ: 14.060.419/0001-43
 PROCESSO: 25351.334191/2016-11
 AUTORIZAÇÃO: 2.08893-2
 ATIVIDADE/CLASSE:
 ARMAZENAR: COSMÉTICOS
 ARMAZENAR: PERFUMES
 ARMAZENAR: PRODUTOS DE HIGIENE

EXPEDIR: COSMÉTICOS
 EXPEDIR: PERFUMES
 EXPEDIR: PRODUTOS DE HIGIENE
 IMPORTAR: COSMÉTICOS
 IMPORTAR: PERFUMES
 IMPORTAR: PRODUTOS DE HIGIENE
 EMPRESA: G. B. C. DA SILVA COSTA TIRELI EPP
 ENDEREÇO: RUA MACUCO, Nº 21, SALA 01
 BAIRRO: VILA ARATIMBO CEP: 86700226 - ARAPON

IMPORTAR: COSMÉTICOS
 IMPORTAR: PERFUMES
 IMPORTAR: PRODUTOS DE HIGIENE
 EMPRESA: BIBLION LOGISTICA S.A.
 ENDEREÇO: AVENIDA DOUTOR ANTONIO JOAO AB-
 DALLA, Nº 260, BLOCO 400, AREA D1
 BAIRRO: EMPRESARIAL COXINA CEP: 07750020 - CA-
 JAMAR/SP

CNPJ: 04.506.761/0001-70
 PROCESSO: 25351.341200/2016-15
 AUTORIZAÇÃO: Z.08892-0
 ATIVIDADE/CLASSE:
 ARMAZENAR: COSMÉTICOS
 ARMAZENAR: PERFUMES
 ARMAZENAR: PRODUTOS DE HIGIENE

EXPEDIR: COSMÉTICOS
 EXPEDIR: PERFUMES
 EXPEDIR: PRODUTOS DE HIGIENE
 EMPRESA: Bas Cosméticos Ltda
 ENDEREÇO: Rua Carlos Fontoura Falavinha, 305
 BAIRRO: Guaratuba CEP: 83406030 - COLOMBD/PR

CNPJ: 20.935.012/0001-15
 PROCESSO: 25351.329199/2016-18
 AUTORIZAÇÃO: 2.08889-1
 ATIVIDADE/CLASSE:
 ARMAZENAR: COSMÉTICOS
 ARMAZENAR: PERFUMES
 ARMAZENAR: PRODUTOS DE HIGIENE

DISTRIBUIR: COSMÉTICOS
 DISTRIBUIR: PERFUMES
 DISTRIBUIR: PRODUTOS DE HIGIENE
 EMBALAR: COSMÉTICOS
 EMBALAR: PERFUMES
 EMBALAR: PRODUTOS DE HIGIENE

FABRICAR: COSMÉTICOS
 FABRICAR: PERFUMES
 FABRICAR: PRODUTOS DE HIGIENE
 FRACIONAR: COSMÉTICOS
 FRACIONAR: PERFUMES
 FRACIONAR: PRODUTOS DE HIGIENE

EMPRESA: J. WOELKE BAUR-ME
 ENDEREÇO: AVENIDA INDUSTRIAL 190, LOTE 9 E
 10
 BAIRRO: DISTRITO INDUSTRIAL CEP: 1716000 -

AREAL/VS
 CNPJ: 74.512.831/0001-89
 PROCESSO: 25351.335547/2016-19
 AUTORIZAÇÃO: 2.08888-7
 ATIVIDADE/CLASSE:
 ARMAZENAR: COSMÉTICOS
 ARMAZENAR: PRODUTOS DE HIGIENE

DISTRIBUIR: COSMÉTICOS
 DISTRIBUIR: PRODUTOS DE HIGIENE
 EMBALAR: COSMÉTICOS
 EMBALAR: PRODUTOS DE HIGIENE
 FABRICAR: COSMÉTICOS
 FABRICAR: PRODUTOS DE HIGIENE

EMPRESA: M. R. HOSPITALAR LTDA - ME
 ENDEREÇO: RUA ANTONIO FRANCISCO ECCARD Nº
 135
 BAIRRO: GLORIA CEP: 28470000 - SANTO ANTONIO

DE PÁDUARJ
 CNPJ: 24.009.233/0001-13
 PROCESSO: 25351.339199/2016-27
 AUTORIZAÇÃO: 2.08893-3
 ATIVIDADE/CLASSE:
 ARMAZENAR: COSMÉTICOS
 ARMAZENAR: PERFUMES
 ARMAZENAR: PRODUTOS DE HIGIENE

DISTRIBUIR: COSMÉTICOS
 DISTRIBUIR: PRODUTOS DE HIGIENE
 EXPEDIR: COSMÉTICOS
 EXPEDIR: PERFUMES
 EXPEDIR: PRODUTOS DE HIGIENE

EMPRESA: BRASITTECH INDUSTRIA E COMERCIO DE
 APARELHOS PARA BELEZA LTDA
 ENDEREÇO: RUA PALMEIRA DO MIRIM, 1591 PARTE
 1081
 BAIRRO: DISTRITO INDUSTRIAL I CEP: 69075215 -

MANAUS/AM
 CNPJ: 07.293.118/0001-02
 PROCESSO: 25351.328235/2016-27
 AUTORIZAÇÃO: 3.08887-3
 ATIVIDADE/CLASSE:
 DISTRIBUIR: COSMÉTICOS
 DISTRIBUIR: PERFUMES
 DISTRIBUIR: PRODUTOS DE HIGIENE

EXPEDIR: COSMÉTICOS
 EXPEDIR: PERFUMES
 EXPEDIR: PRODUTOS DE HIGIENE
 IMPORTAR: COSMÉTICOS
 IMPORTAR: PERFUMES
 IMPORTAR: PRODUTOS DE HIGIENE

EMPRESA: G. B. C. DA SILVA COSTA TIRELI EPP
 ENDEREÇO: RUA MACUCO, Nº 21, SALA 01
 BAIRRO: VILA ARATIMBO CEP: 86700226 - ARAPON

CNPJ: 09.721.229/0001-21
 PROCESSO: 25351.309139/2016-65

EXPEDIR: PRODUTOS DE HIGIENE

AUTORIZAÇÃO: 2.08888-0
 ATIVIDADE/CLASSE:
 ARMAZENAR: COSMÉTICOS
 DISTRIBUIR: COSMÉTICOS
 EXPEDIR: COSMÉTICOS
 EMPRESA: LIDIANE CRISTINE MOREIRA - EPP
 ENDEREÇO: rua caetano noriati filho 2548
 BAIRRO: calina daltal CEP: 15130000 - MTR/ASSOL/SP

CNPJ: 21.543.755/0001-02
 PROCESSO: 25351.334546/2016-02
 AUTORIZAÇÃO: 2.08891-9
 ATIVIDADE/CLASSE:
 ARMAZENAR: COSMÉTICOS
 ARMAZENAR: PERFUMES
 ARMAZENAR: PRODUTOS DE HIGIENE

EXPEDIR: COSMÉTICOS
 EXPEDIR: PERFUMES
 EXPEDIR: PRODUTOS DE HIGIENE
 EMPRESA: BATIANA MEDICAMENTOS LTDA
 ENDEREÇO: RUA MARTINS DE OLIVEIRA Nº 129, LO-
 TEAMENTO BOSKE DOS KIDSSES, LOTES 6 E 7
 BAIRRO: PITANGUEIRAS CEP: 42700000 - LAURO DE

FREITAS/BA
 CNPJ: 05.431.013/0001-39
 PROCESSO: 25351.316289/2016-02
 AUTORIZAÇÃO: 1.15810-6
 ATIVIDADE/CLASSE:
 ARMAZENAR: MEDICAMENTO
 DISTRIBUIR: MEDICAMENTO
 EXPEDIR: MEDICAMENTO

EMPRESA: comercial mark atacadista ltda
 ENDEREÇO: rua ign 70
 BAIRRO: centro CEP: 85935000 - ASSIS CHATEAU-
 BRIAND/PR

CNPJ: 09.315.996/0001-07
 PROCESSO: 25351.335515/2016-11
 AUTORIZAÇÃO: 1.15816-8
 ATIVIDADE/CLASSE:
 ARMAZENAR: MEDICAMENTO
 DISTRIBUIR: MEDICAMENTO
 EXPEDIR: MEDICAMENTO

EMPRESA: DISMEDH DISTRIBUIDORA MEDICO HOS-
 PITALAR EIRELI ME
 ENDEREÇO: RUA C-149 QU 361 LOTE 05 N 1435
 BAIRRO: JARDIM AMERICA CEP: 74275080 - GOIÁ-
 NIAGD

CNPJ: 24.226.472/0001-25
 PROCESSO: 25351.337718/2016-12
 AUTORIZAÇÃO: 1.15821-4
 ATIVIDADE/CLASSE:
 ARMAZENAR: MEDICAMENTO
 DISTRIBUIR: MEDICAMENTO
 EXPEDIR: MEDICAMENTO

EMPRESA: ELIETE MARQUES FREIRE - ME
 ENDEREÇO: Rua Capitão Severino, S/N
 BAIRRO: centro CEP: 58755000 - PRINCESA ISA-
 BEL/PB

CNPJ: 22.864.184/0001-70
 PROCESSO: 25351.325524/2016-14
 AUTORIZAÇÃO: 1.15824-5
 ATIVIDADE/CLASSE:
 ARMAZENAR: MEDICAMENTO
 DISTRIBUIR: MEDICAMENTO
 EXPEDIR: MEDICAMENTO

EMPRESA: DISTRIBUIDORA CHAMPION LTDA - ME
 ENDEREÇO: Rua Ariado, 160
 BAIRRO: Cidade Daura CEP: 04806010 - SÃO PAU-
 LD/SP

CNPJ: 66.559.436/0001-23
 PROCESSO: 25351.334581/2016-24
 AUTORIZAÇÃO: 1.15815-4
 ATIVIDADE/CLASSE:
 ARMAZENAR: MEDICAMENTO
 DISTRIBUIR: MEDICAMENTO
 EXPEDIR: MEDICAMENTO

EMPRESA: Anis Pharma Ltda
 ENDEREÇO: Rua Marginal à Rodovia Dom Pedro I nº
 1081
 BAIRRO: Contenda CEP: 13270000 - VALINHOS/SP

CNPJ: 07.670.113/0001-51
 PROCESSO: 25351.335982/2016-31
 AUTORIZAÇÃO: 1.15819-9
 ATIVIDADE/CLASSE:
 ARMAZENAR: MEDICAMENTO
 EMBALAR: MEDICAMENTO
 EXPEDIR: MEDICAMENTO

FABRICAR: MEDICAMENTO
 REEMBALAR: MEDICAMENTO
 EMPRESA: TIAIS CRISTINA SILVA DE MOURA - ME
 ENDEREÇO: RUA BARONESSA DE BELA VISTA, 122
 BAIRRO: VILA CONGONHAS CEP: 04612000 - SAO
 PAULO/SP

CNPJ: 07.955.244/0001-77
 PROCESSO: 25351.342236/2016-32
 AUTORIZAÇÃO: 1.15830-5
 ATIVIDADE/CLASSE:
 TRANSPORTAR: INSUMOS FARMACÊUTICOS
 TRANSPORTAR: MEDICAMENTO
 EMPRESA: JDRMED COMERCIO LTOA
 ENDEREÇO: RUA PADRE CICERO, 176

000459

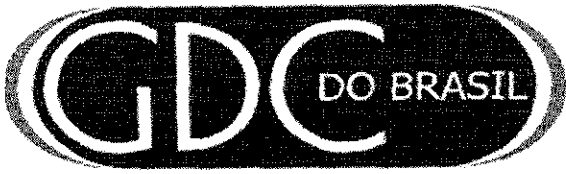

G D C DA SILVA COSTA - EIRELI

INSCRIÇÃO ESTADUAL 90445795-77

CNPJ 09.721.729/0001-21

PREGÃO ELETRÔNICO nº. 104/2017 PROCESSO nº. 224/2017

ANEXO 06

DECLARAÇÃO DE INEXISTÊNCIA DE FATO IMPEDITIVO

000460

G D C DA SILVA COSTA-ERIELI-EPP CNPJ: 09.721.729/0001-21 RUA MACUCOS Nº 121, VILA ARATIMBO, ARAPONGAS/PR por intermédio de seu representante legal o (a) Sr. (a) GUILHERME DELMONICO CESTARI DA SILVA COSTA portador (a) da Carteira de Identidade nº 9.924.919-6 e do CPF nº 056.022.859-70. **DECLARA**, sob as penas da lei, que não incorre em qualquer das condições impeditivas, especificando:

- 1 - Que não foi declarada inidônea por ato do Poder Público;
- 2 - Que não está impedida de transacionar com a Administração Pública;
- 3 - Que não foi apenada com rescisão de contrato quer por deficiência dos materiais fornecidos, quer por outro motivo igualmente grave, no transcorrer dos últimos 5 (cinco) anos;
- 4 - Que não incorre nas demais condições impeditivas previstas no art. 9º da Lei Federal nº 8.666/93 consolidada pela Lei Federal nº 8.883/94.

E que, se responsabiliza pela veracidade e autenticidade dos documentos oferecidos, comprometendo-se a comunicar a PREFEITURA MUNICIPAL DE CRUZ MACHADO a ocorrência de quaisquer fatos supervenientes impeditivos da habilitação, ou que comprometam a idoneidade da proponente, nos termos do artigo 32, parágrafo 2º, e do artigo 97 da Lei 8.666/93, e suas alterações.

Arapongas, 09 DE NOVEMBRO DE 2017

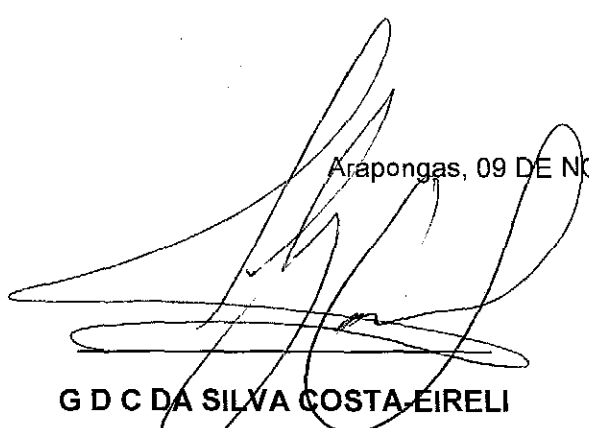

G D C DA SILVA COSTA-EIRELI
CNPJ:09.721.729/0001-21
GUILHERME DELMONICO CESTARI DA SILVA
REPRESENTANTE LEGAL
RG - 9.924.919-6
CPF - 056.022.859-70

G D C DA SILVA COSTA - EIRELI

RUA MACUCOS, 121 - SALA 01 - ARAPONGAS - PR
CEP 86.700-420 - VILA ARATIMBO - (43) 3055-3166
gdcdobrasil@gdcdobrasil.com.br



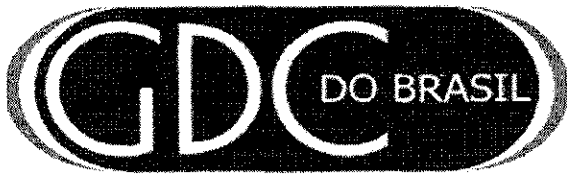

G D C DA SILVA COSTA - EIRELI
INSCRIÇÃO ESTADUAL 90445795-77
CNPJ 09.721.729/0001-21

PREGÃO ELETRÔNICO nº. 104/2017 PROCESSO nº. 224/2017
ANEXO 07
DECLARAÇÃO DE HABILITAÇÃO E PLENO CONHECIMENTO

000461

G D C DA SILVA COSTA-ERIELI-EPP CNPJ: 09.721.729/0001-21 RUA MACUCOS Nº 121, VILA ARATIMBO, ARAPONGAS/PR por intermédio de seu representante legal o (a) Sr. (a) GUILHERME DELMONICO CESTARI DA SILVA COSTA portador (a) da Carteira de Identidade nº 9.924.919-6 e do CPF nº 056.022.859-70 declara, sob as penas da Lei, que preenche plenamente os requisitos de habilitação estabelecidos no presente Edital do Pregão Eletrônico nº 0xx/2017, assim como tem pleno conhecimento do objeto licitado e anuência das exigências constantes do Edital e seus anexos.

Arapongas, 09 DE NOVEMBRO DE 2017

G D C DA SILVA COSTA-EIRELI
CNPJ:09.721.729/0001-21
GUILHERME DELMONICO CESTARI DA SILVA
REPRESENTANTE LEGAL
RG - 9.924.919-6
CPF - 056.022.859-70

G D C DA SILVA COSTA - EIRELI

RUA MACUCOS, 121 - SALA 01 - ARAPONGAS - PR
CEP 86.700-420 - VILA ARATIMBO - (43) 3055-3166
gdcdobrasil@gdcdobrasil.com.br



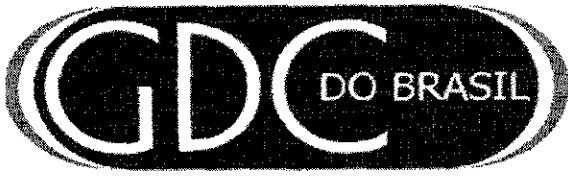

G D C DA SILVA COSTA - EIRELI

INSCRIÇÃO ESTADUAL 90445795-77

CNPJ 09.721.729/0001-21

PREGÃO ELETRÔNICO nº. 104/2017 PROCESSO nº. 224/2017

ANEXO 08

DECLARAÇÃO DE EMPREGADOR PESSOA JURÍDICA

000462

G D C DA SILVA COSTA-ERIELI-EPP CNPJ: 09.721.729/0001-21 RUA MACUCOS Nº 121, VILA ARATIMBO, ARAPONGAS/PR por intermédio de seu representante legal o (a) Sr. (a) GUILHERME DELMONICO CESTARI DA SILVA COSTA portador (a) da Carteira de Identidade nº 9.924.919-6 e do CPF nº 056.022.859-70, DECLARA, sob as penas da Lei, em cumprimento ao disposto no inciso XXXIII, do art. 7º da Constituição da República, que não emprega menor de dezoito anos em trabalho noturno, perigoso ou insalubre e não emprega menor de dezesseis anos.

Ressalva: emprega menor, a partir de quatorze anos, na condição de aprendiz ()

Arapongas, 09 DE NOVEMBRO DE 2017

G D C DA SILVA COSTA-EIRELI

CNPJ:09.721.729/0001-21

GUILHERME DELMONICO CESTARI DA SILVA

REPRESENTANTE LEGAL

RG - 9.924.919-6

CPF - 056.022.859-70

G D C DA SILVA COSTA - EIRELI

RUA MACUCOS, 121 - SALA 01 - ARAPONGAS - PR

CEP 86.700-420 - VILA ARATIMBO - (43) 3055-3166

gdcdobrasil@gdcdobrasil.com.br



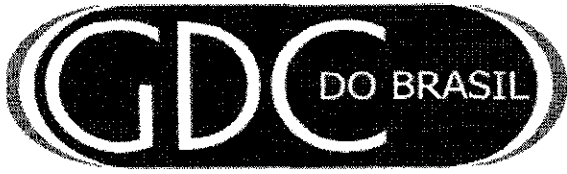

G D C DA SILVA COSTA - EIRELI

INSCRIÇÃO ESTADUAL 90445795-77

CNPJ 09.721.729/0001-21

PREGÃO ELETRÔNICO nº. 104/2017 PROCESSO nº. 224/2017

ANEXO 09

DECLARAÇÃO DE MICROEMPRESA (ME) OU DE EMPRESA DE
PEQUENO PORTE (EPP)

000463

G D C DA SILVA COSTA-ERIELI-EPP CNPJ: 09.721.729/0001-21 RUA MACUCOS Nº 121, VILA ARATIMBO, ARAPONGAS/PR por intermédio de seu representante legal o (a) Sr. (a) GUILHERME DELMONICO CESTARI DA SILVA COSTA portador (a) da Carteira de Identidade nº 9.924.919-6 e do CPF nº 056.022.859-70. DECLARA, sob as penas da Lei, que cumpre os requisitos legais para qualificação como **Empresa de Pequeno Porte (EPP)**, art. 3º da Lei Complementar nº 123/2006 e 2006 e Lei Municipal nº 1.374/2012 e que não está sujeita a quaisquer dos impedimentos do § 4º deste artigo, estando apta a usufruir do tratamento favorecido estabelecido nos artigos 42 a 49 da citada lei.
(X) Declaramos possuir restrição fiscal no(s) documento(s) de habilitação e pretendemos utilizar o prazo previsto no art. 43, § 1º da Lei Complementar nº. 123/06, para regularização, estando ciente que, do contrário, decairá o direito à contratação, estando sujeita às sanções previstas no art. 81 da Lei Federal nº 8.666/93

Arapongas, 09 DE NOVEMBRO DE 2017

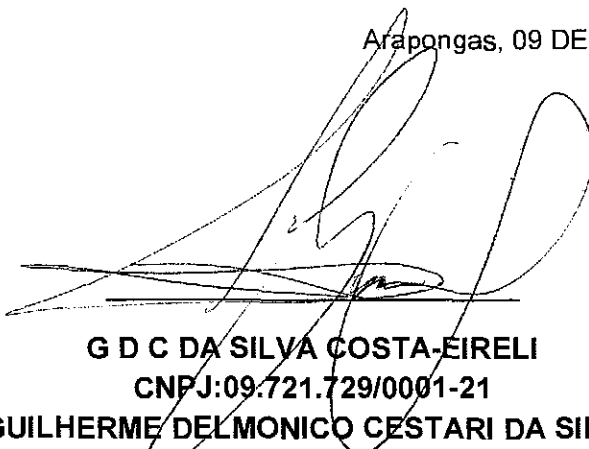

G D C DA SILVA COSTA-EIRELI
CNPJ:09.721.729/0001-21
GUILHERME DELMONICO CESTARI DA SILVA
REPRESENTANTE LEGAL
RG – 9.924.919-6
CPF – 056.022.859-70

G D C DA SILVA COSTA - EIRELI

RUA MACUCOS, 121 - SALA 01 - ARAPONGAS - PR
CEP 86.700-420 - VILA ARATIMBO - (43) 3055-3186
gdcdobrasil@gdcdobrasil.com.br





A
PREFEITURA MUNICIPAL DE CRUZ MACHADO
CRUZ MACHADO - PR

PROPOSTA COMERCIAL REF. AO PREGÃO ELETRÔNICO Nº 104/2017
PROCESSO Nº 224/2017

ABERTURA: 09/11/2017
HORÁRIO: 09:00HS

000464

Razão Social: Cirúrgica São Felipe Produtos para Saúde Ltda - EPP
CNPJ: 07.626.776/0001-60
Sócia: Sra. Maristela Belotto Pelozzo
CPF: 922.630.709-15
RG: 5.916.363-9/SESP/PR
Endereço: Rod. dos Minérios, nº 403, Sala 08, Jardim Monterrey, Almirante Tamandaré/PR, CEP 83.507-000.

Dados Bancários:

Banco do Brasil	Caixa Econômica Federal	Banco Bradesco	Banco Itaú
AG: nº 1622-5	AG: nº 1630 - OP 003	AG: 01205-0	AG: 3701
C/C: 27.649-9	C/C: 2284-8	C/C: 0004333-8	C/C: 33000-7

Tel/ Fax: (41) 3354-1001/ (41) 3354-1002
e-mail: licitacao@cirurgicasaofelipe.com.br

Prezados Senhores,

Apresentamos nossa proposta comercial para fornecimento dos itens abaixo discriminados, conforme exigido no Edital de Pregão Eletrônico, que integra o instrumento convocatório da licitação em epígrafe.

PROPOSTA DE PREÇOS

ITEM	QTDE	UNID	DESCRIÇÃO	Marca/ Fabricante/ Modelo/ Registro no M.S. nº	PREÇO	
					UNITÁRIO	TOTAL
13	1	UND	É o mais completo e portátil dos Bisturis Elétricos, na faixa de pequenas cirurgias, indispensável em ambulatórios e clínicas em geral, devido a sua grande versatilidade e desempenho em uso, pois opera em alta frequência, o que evita estimulações musculares. Características: Possui circuito de corte puro, blend e coagulação, oferecendo assim 3 tipos de correntes para uso em eletrocirurgia, controle suave de potência, seleção de funções, saídas isoladas e check-up total, o único na categoria que reúne todos esses recursos. Acessórios: 1 Pedal simples -PS-100; 1 Caneta padrão autoclavável de baixa -CPB-100; 1 Placa neutra permanente em inox (150 x 100 x 0,5mm) -PN-100; 1 Cabo de ligação da placa neutra -CPN-400; 1 Eletrodo tipo faca reta pequena (67mm) -EFR-67; 1 Eletrodo tipo bola (2,1mm) -EB-2.1; 1 Eletrodo tipo bola (4,2mm) EB-4.2; 1 Eletrodo tipo alça pequena (4,5mm) -EAL-4.5; 1 Eletrodo tipo agulha (85mm)-EA-85; 1 Eletrodo tipo agulha depilação (66mm)-EA-66; 1 Manual do usuário; 1 Certificado de garantia; Alimentação: 110/220 Vac -50/60Hz Dimensões: Altura: 9,5cm; Largura 22,8cm; Profundidade: 21,3cm; Peso: 4,4 kg.	EMAI/ TRANSMAI EQUIPAMENTOS MÉDICOS HOSPITALARES LTDA - BRASIL/ BP- 100 PLUS/ 80052640008	1.755,00	1.755,00

(Handwritten signatures and initials)





16	1	UND	CADEIRA DE RODAS - Aço com pintura epoxy, dobrável em duplo X, apoio para braços escamoteável, apoio para pés removível, aro de propulsão cromado, assento reforçado com tiras tensores especiais, almofada com espuma injetada, indicada para usuários até 160 kg.	PROLIFE/ PROLIFE PRODUTOS ORTOPÉDICOS LTDA-ME-BRASIL/ LIBERTY OBESO/ 80722620001	1.050,00	1.050,00
22	1	UND	Carro para curativo com balde e bacia, com armação tubular em aço inox, tampo e prateleira em chapa de aço inox, varanda lateral em toda a volta, pés com rodízios giratórios com 2" de diâmetro. Acompanha baldé e bacia em aço inoxidável. Dimensões: 0,40m largura x 0,80m comprimento x 0,80m altura.	FM/ FORÇAMPEDICA IND. COM. MOVEIS HOSP. LTDA/ FM- 6221/ ISENTO DE REGISTRO NO M.S	648,00	648,00
23	1	UND	centrifuga laboratorial digital de bancada, velocidade variável de 1000 a 3400 RPM - Capacidade para 4 Tubos de 50 mL, Rotor para 4 Tubos de 50 mL, com timer de até 60 minutos, 110 V	CENTRILAB/GLOBA L TRADE TECNOLOGY/ CE- 1161/ ISENTO DE REGISTRO NO M.S	2.155,00	2.155,00
VALOR TOTAL DA PROPOSTA POR EXTENSO: cinco mil, seiscentos e oito reais					TOTAL	5.608,00

000465

Declaramos:

Que concordamos com todas as condições do edital, que todos os produtos cotados possuem garantia de 12 (doze) meses, contra defeitos de fabricação, que estão inclusos no valor acima propostos todas as despesas com mão-de-obra e, todos os tributos e encargos fiscais, sociais, trabalhistas, previdenciários e comerciais e, ainda, os gastos com transporte/frete e acondicionamento dos produtos em embalagens adequadas.

Declaramos, ainda, que estamos enquadrados no Regime de Tributação de Empresa de Pequeno Porte, conforme estabelece Artigo 3º da Lei Complementar 123, de 14 de dezembro de 2006.

Validade da Proposta: 60 (sessenta) dias, o qual será contado a partir da data da sessão pública.

Entrega: Conforme Edital

Pagamento: Conforme Edital

Almirante Tamandaré, 22 de novembro de 2017.

Maristela Belotto Pelozzo
Maristela Belotto Pelozzo
Sócia - Gerente
RG: 5.916.363-9
CPF: 922.630.709-15



Item 13

Consultas / Produtos para Saúde / Produtos para Saúde

Detalhes do Produto

Nome da Empresa	TRANSMAI EQUIPAMENTOS MÉDICOS HOSPITALARES LTDA		
CNPJ	43.179.225/0001-60	Autorização	8.00.526-4
Produto	BISTURI ELETRÔNICO BP-100 E BP-100 PLUS		

Modelo Produto Médico

BP-100 e BP-100 PLUS

Nome Técnico Bisturi Eletrico**Registro** 80052640008**Processo** 25351.205496/2002-27**Origem do Produto** • FABRICANTE: TRANSMAI EQUIPAMENTOS MÉDICOS HOSPITALARES LTDA - BRASIL**Classificação de Risco** III - ALTO RISCO**Vencimento do Registro** 28/03/2023

000466

Voltar

item 16

Consultas / Produtos para Saúde / Produtos para Saúde

Detalhes do Produto

Nome da Empresa PROLIFE PRODUTOS ORTOPÉDICOS LTDA - ME
CNPJ 11.830.264/0001-99 **Autorização** 8.07.226-2
Produto CADEIRA DE RODAS

Modelo Produto Médico

CADEIRA DE RODAS CONFORT MODELO ELITE
CADEIRA DE RODAS CONFORT MODELO ELITE OBESO
CADEIRA DE RODAS CONFORT MODELO LIBERTY
CADEIRA DE RODAS CONFORT MODELO LIBERTY ALUM.
CADEIRA DE RODAS CONFORT MODELO LIBERTY OBESO
CADEIRA DE RODAS MODELO PL 001
CADEIRA DE RODAS MODELO PL 002
CADEIRA DE RODAS MODELO PL 101 - FLEX
CADEIRA DE RODAS MODELO PL 102 - FLEX

000467

Nome Técnico Cadeira de Rodas
Registro 80722620001
Processo 25351.198378/2011-40
Origem do Produto • FABRICANTE: PROLIFE PRODUTOS ORTOPÉDICOS LTDA - ME - BRASIL

Classificação de Risco I - BAIXO RISCO

Vencimento do Registro VIGENTE

Voltar

000468



1. Item 22, 23

BRASIL Serviços Barra GovBr
(HTTP://BRASIL.GOV.BR)

ACESSIBILIDADE (ACESSIBILIDADE) ALTO CONTRASTE
MAPA DO SITE (MAPA-DO-SITE)

ANVISA

AGÊNCIA NACIONAL DE VIGILÂNCIA
SANITÁRIA
(V)

login

Buscar no portal



✉ (https://Webmail7.anvisa.gov.br/owa)

Perguntas (perguntas-frequentes) | Legislação (legislacao) | Contato (contato) | Serviços (servicos) | Imprensa (area-de-imprensa)

MENU

Regularização de Produtos - Produtos para a Saúde

Produtos Não Regulados pela Anvisa

000469

Atualizado em 24/08/2016

CATEGORIA 1: PRODUTOS UTILIZADOS NA AVALIAÇÃO, ELABORAÇÃO, FABRICAÇÃO OU PREPARAÇÃO

1. Amalgamador odontológico
2. Equipamento para confecção de próteses
3. Equipamento para elaboração de lentes para óculos
4. Fracionador, dosador ou misturador de soluções ou medicamentos
5. Leitora de código de barras
6. Máquina para fabricação de comprimidos
7. Material de uso exclusivo em laboratório para confecção de próteses que não entrem em contato com paciente.
8. Medidor para avaliação de lentes (ensômetro) ou de armações de óculos
9. Seladora de embalagens de produtos para saúde

CATEGORIA 2: PRODUTOS PARA APOIO DE ATIVIDADE LABORATORIAL GERAL

1. Afilador de navalhas para micrótomo
2. Agitador de soluções
3. Agitador para laboratório, exceto sangue e seus derivados
4. Água destilada
5. Alça de platina para microbiologia
6. Analisador de água
7. Analisador de dissolução de comprimidos e cápsulas
8. Analisador de tamanho de partículas
9. Aparelho de Karl Fisher, exceto indicado para diagnóstico clínico (IVD)
10. Aparelho para análise de alimentos
11. Aparelho para determinação da friabilidade de amostras
12. Aparelho para eletroforese, exceto indicado para diagnóstico clínico (IVD)
13. Aparelho para teste pirogênico em cobaias
14. Aparelho para tratamento de água, exceto os indicados para purificação de água para uso em hemodiálise, do uso portátil.
15. Aquecedor para laboratório
16. Artigo de plástico ou vidro sem reagente para laboratório, exceto coletoras de amostra biológica ou recipientes de coleta (IVD)
17. Autoclave, exceto para esterilização de produtos médicos
18. Balança para laboratório
19. Banho fisiológico
20. Banho maria, exceto para implantes e bolsas de sangue.
21. Calorímetro, exceto indicado para diagnóstico em saúde
22. Câmara anaeróbica
23. Capela de fluxo laminar, exceto indicada para uso laboratorial em saúde (ex: capela para manipulação de órgãos e tecidos para transplante).

9

- 23.1 Capela ou cabine para preparação de insuínas, medicamentos ou quimioterápicos
24. Centrífuga, exceto indicada para uso em laboratório clínico (IVD)
 - 24.1 Centrífuga, exceto indicada para uso em bancos de sangue
25. Chuveiro e lava-olhos de emergência
26. Colprímetro, exceto indicado para diagnóstico clínico (IVD)
27. Condutivímetro, exceto indicada para diagnóstica em saúde
28. Contador de colônias ou células, exceto indicado para diagnóstico clínico (IVD)
29. Contador de partículas atômicas, exceto indicado para diagnóstica em saúde
30. Corador de lâminas para microscopia, exceto indicado para uso em laboratório clínico (IVD)
31. Corante ou solução para preparo de amostras ou substâncias, exceto indicado para diagnóstico clínico (IVD).
32. Crastato, exceto indicado para diagnóstico clínico (IVD)
33. Cromatógrafa, exceto indicado para diagnóstico clínico (IVD)
34. Cronômetro p/ medição de tempo de reações
35. Densitômetro, exceto indicado para diagnóstico clínico (IVD)
36. Digestor
37. Diluidor de amostras
38. Dispensador Automática (p/ enchimento de frascos e tubos)
39. Dispensador/removador de parafina para histologia
40. Dispositiva para abertura ou vedação de artigos
41. Equipamento para gerenciamento de amostras
42. Equipamento de proteção individual para uso exclusivo em laboratórios.
43. Espectrofotômetro, exceto indicada para diagnóstico clínico (IVD)
44. Espectrômetro, exceto indicada para diagnóstico clínica (IVD)
45. Estufa, exceto para esterilização de produtos médicos e produtos para embelezamento ou estética
46. Evaporador centrífuga a vácuo
47. Fermentador de culturas
48. Filtro para soluções
49. Forno mufla
50. Fotômetro de chama
51. Homogeneizador de soluções, exceto para sangue e seus derivados
52. Impressora de cassetes e lâminas de vidro.
53. Incubadora, exceto indicada para diagnóstico clínico (IVD)
54. Indicador de velocidade de sedimentação de soluções
55. Indicador físico, químico ou biológico
56. Lavadora para artigos de laboratório, exceto as lavadoras desinfectoras de produtos médicos.
 - 56.1 Lavadora para artigos de laboratório, exceto as lavadoras de microplacas e lavadoras para ensaios imunológicos (IVD)
57. Leitora de fluorescência, exceto indicada para diagnóstica clínico (IVD)
58. Lenço para assepsia da pele
59. Liofilizador
60. Luxímetro
61. Medidor de O₂ dissolvido em amostras
62. Medidor de pH, exceto indicada para diagnóstico clínico (IVD)
63. Medidor da ponto de fusão
64. Microscópio, exceto indicado para procedimento médica ou odontológico
65. Micrótomo para histologia, exceto indicado para diagnóstico clínica (IVD)
66. Mobiliário para laboratório
67. Moíno de amostras sólidas
68. Monitor de crescimento bacteriano, exceto indicado para diagnóstico clínico (IVD)
69. Monitores automáticos de tãminas e lamínulas
70. Osmômetro, exceto indicada para diagnóstico clínico (IVD)
71. Pipeta automática
72. Pipeta ou micropipeta manual, capilares ou microcuvetas (sem reagentes)
73. Placa aquecida/refrigerada para histologia
74. Porta algodão
75. Porta papelada
76. Processador de DNA, exceto indicado para laboratório clínico (IVD)
77. Processadora de tecidos para histologia, excetu indicado para uso em laboratório clínica (IVD)
78. Produto para teste de soluções de aplicação não diagnóstica
79. Radiâmetro, exceto para uso em aparelhos de fisioterapia
80. Recipiente para descarte de resíduos orgânicos (líxo)
81. Refratômetro, exceto indicado para diagnóstico clínica (IVD)
82. Seladora de embalagem de artigos para laboratórios
83. Suporte para artigos de laboratório
84. Temperizador
85. Titulador
86. Viscosímetro, exceto indicado para diagnóstico clínico (IVD)

CATEGORIA 3: PRODUTOS UTILIZADOS PARA APOIO OU INFRA-ESTRUTURA HOSPITALAR

1. Aparelho para tratamento ou acondicionamento ambiental
 - 1.1 Condicionadores de ar
 - 1.2 Purificador de ar
 - 1.3 Esterilizador de ar
 - 1.4 Umidificador de ar
2. Balde
3. Bandeja, exceto para esterilização
4. Barreira para separação de ambientes
 - 4.1 Biombo
5. Bomba a vácuo
6. Caldeira
7. Central de ar comprimido
8. Central de gases medicinais
9. Central de vácuo
10. Compressor de ar
11. Concentrador de O₂, exceto de uso pessoal
12. Cortador de isopor para confecção de moldes
13. Dispositivo para abertura de produtos médicos
14. Equipamento para acondicionamento ou transporte de produtos
 - 14.1 Carro de emergência (transporte de medicamentos, equipamentos e instrumentais para procedimentos médicos), exceto quando possuir painel com conexões elétricas, hidráulicas ou de gases para produtos médicos.
15. Equipamentos para Lavanderia
16. Escada para paciente, exceto indicada para terapia
17. Escova para limpeza de produtos em geral
18. Escova para limpeza e assepsia cirúrgica sem antimicrobiano
19. Esterilizador de resíduos hospitalares, exceto para uso no local de procedimento em saúde
20. Fogão para preparação de alimentos
21. Gel para absorção de resíduos orgânicos
22. Geladeira e Freezer de uso geral (exceto para armazenamento de vacinas, bolsas de sangue, tecidos e órgãos)
23. Garador de vapor
24. Incinerador de resíduos hospitalares
25. Indicador físico, químico ou biológico
26. Mesa, cadeira ou outro suporte sem indicação para apoio a procedimento médico ou odontológico.
 - 26.1 Mocho Odontológico ou cirúrgico.
 - 26.2 Cadeiras de espera
 - 26.3 Móveis para consultório/clínicas (mesas, cadeiras, armários e outros suportes).
 - 26.4 Mesa de Mayo (suporte de instrumental cirúrgico)
 - 26.5 Mesa de cabocira Mesa para
 - 26.6 Necrópsia
27. Negatoscópio
28. Papel higiênico
29. Pia hospitalar
30. Protetor auricular de ruídos
31. Purificador de água, exceto os indicados para purificação de água para uso em hemodiálise, de uso portátil.
32. Recipiente não fixado ao corpo para coleta de resíduos orgânicos
33. Recipiente para coleta ou acondicionamento de produtos em geral
34. Registrador de temperatura ou umidade ambiental (termohigrógrafo)
35. Roupa de cama, exceto de uso hospitalar descartável
36. Secador de ar medicinal
37. Seladora de embalagens de produtos médicos
38. Sistema de comunicação hospitalar
39. Sistema de sinalização hospitalar

000471

CATEGORIA 4: PRODUTOS PARA DIDÁTICA OU TREINAMENTO MÉDICO

1. Manequim para treinamento médico
2. Modelo de Órgão para ensino
3. Simulador de funções fisiológicas para ensino

CATEGORIA 5: PRODUTOS PARA PREVENÇÃO DA SAÚDE COLETIVA

1. Armadilha para desinfestação
2. Bomba para dedetização
3. Instrumento para eliminação de parasitas e insetos.
4. Recipiente para acondicionamento de cadáveres.

CATEGORIA 6: PRODUTOS PARA CONDICIONAMENTO FÍSICO OU PRÁTICA ESPORTIVA

1. Barra para ginástica

2. Boia
3. Cadeira de rodas o bicicletas para portadores de necessidades especiais para uso em prática desportiva e competições.
4. Cronômetro
 - 4.1 Relógio para treinamento
5. Dardo
6. Dilatador nasal adesivo
7. Disco
8. Equipamentos passivos para condicionamento físico
 - 8.1 Bicicleta ergométrica (exceto indicadas para diagnóstico médico)
 - 8.2 Halteres
 - 8.3 Estações de Musculação
 - 8.4 Remadores
 - 8.5 Aparelho para abdominais
 - 8.6 Esteira ergométrica (exceto indicadas para diagnóstico médico)
9. Mesa ou cadeira para massagem
10. Equipamentos exclusivos para academias de ginástica ou uso domiciliar. (Exceto eletroestimuladores musculares e câmaras de bronzamento)
11. Podômetro (contador de passos/distância percorrida)
12. Protetor não ortopédico de partes do corpo
13. Tablado (exceto para fisioterapia)
14. Vera para salto

000472

CATEGORIA 7: PRODUTOS DE USO PESSOAL OU DOMÉSTICO

1. Absorvente higiênico
2. Alicata para cortar unhas
3. Aparelho para tratamento ou condicionamento ambiental
 - 3.1 Condicionadores de ar
 - 3.2 Purificador de ar
 - 3.3 Esterilizador de ar
 - 3.4 Umidificador de ar
4. Balanças
5. Barbeador
6. Bengala ou outro suporte de uso não ortopédico
7. Chupeta
8. Escova odontológica
9. Escova para cabelos
10. Esponja para limpeza do pelo
11. Fio dental
12. Lâmina descartável, exceto indicada para procedimento em saúde
13. Lente para ampliar escalas
14. Limpador de língua
15. Mamadeira e bico
16. Mantas e cobertores sem indicação terapêutica.
17. Massageador de gengiva
18. Massageador muscular (almofadas, cadeiras, poltronas, colchões, etc) sem indicações terapêuticas
19. Mordedor para lactentes
20. Óculos para presbiopia
21. Passador de fio dental
22. Produto para estimulação sexual
23. Produtos eróticos sem indicação de uso em saúde
24. Purificador de água
25. Sauna
26. Secador e escova de cabelos

CATEGORIA 8: PRODUTOS DE USO GERAL UTILIZADOS COMO PARTES OU ACESSÓRIOS DE PRODUTOS PARA SAÚDE

1. Câmera fotográfica de uso geral
2. Equipamento de informática de uso geral
3. Filme fotográfico comum de uso geral
4. Fixador ou revelador de filmes
5. Gravador de imagens
6. Impressora



- 7. Monitor de vídeo
- 8. Óleo lubrificante
- 9. Papel termo-sensível, exceto indicado para registro de sinais ou imagens médicas

CATEGORIA 9: PARTES E ACESSÓRIOS PARA PRODUTOS NÃO CONSIDERADOS PRODUTOS PARA SAÚDE

CATEGORIA 10: ALGUNS PRODUTOS UTILIZADOS EM LABORATÓRIOS

- 1. Vidraria, material e instrumental de uso geral para laboratório (pipetas, ponteiras, provetas, tubos de ensaio, lâminulas, lâminas, câmaras para contagem de células, placas de petri, etc)
- 2. Reagentes químicos isolados que não tenham finalidade específica para diagnóstico in vitro (soluções ácidas/alcálinas, álcoois, indicadores de pH) e demais reagentes que não estejam diretamente relacionados ou componham um kit de diagnóstico in vitro
- 3. Meios de cultura e produtos não destinados ao diagnóstico humano (pesquisa científica, uso veterinário, controle de água, controle ambiental, controle de medicamentos ou de alimentos, análise industrial, dentre outros)
- 4. Meios de cultura em forma de pós desidratados e suplementos para enriquecimento de meios e demais produtos não acabados que necessitam de processamento e controles executados pelo usuário
- 5. Indicadores biológicos
- 6. Reagentes e materiais de referência destinados especificamente à avaliação da qualidade em testes de proficiência ou de comparação interlaboratorial
- 7. Reagentes ou conjuntos de reagentes montados no próprio serviço para serem utilizados exclusivamente na mesma instituição, seguindo protocolos de trabalho definidos, sendo proibida sua comercialização ou doação
- 8. Reagentes laboratoriais que não sejam destinados ao diagnóstico em amostra humana
- 9. Produtos destinados exclusivamente a testes de controle de dopagem esportiva, cujo resultado não seja utilizado para a finalidade de tratamento ou saúde
- 10. Produtos de uso exclusivo em pesquisa, incluindo os importados e rotulados como RUO – Research Use Only
- 11. Geradores de gás e indicadores de anaerobiose
- 12. Reagentes comercializados como insumos para fabricação de produtos para diagnóstico in vitro e produtos em fase intermediária de produção
- 13. Produtos destinados exclusivamente à medicina legal (perícia e investigação policial).
- 14. Produtos utilizados exclusivamente por técnicos do fornecedor de instrumentos para diagnóstico in vitro em procedimentos de limpeza e manutenção e que não são comercializados ou disponibilizados ao mercado, como placas de calibração, padrão para calibração de um ensaio específico, soluções de limpeza e manutenção, etc.

000473

Voltar para o topo  (<http://www.youtube.com/user/anvisaoficial>) 
 (https://twitter.com/anvisa_oficial)

Barra GovBr (<http://www.acessoainformacao.gov.br/>) (<http://www.brasil.gov.br/>)





Á
PREFEITURA MUNICIPAL DE CRUZ MACHADO
CRUZ MACHADO - PR

PROPOSTA COMERCIAL REF. AO PREGÃO ELETRÔNICO Nº 104/2017
PROCESSO Nº 224/2017

ABERTURA: 09/11/2017
HORÁRIO: 09:00HS

Razão Social: Cirúrgica São Felipe Produtos para Saúde Ltda - EPP

CNPJ: 07.626.776/0001-60

Sócia: Sra. Maristela Belotto Pelozzo

CPF: 922.630.709-15

RG: 5.916.363-9/SESP/PR

Endereço: Rod. dos Minérios, nº 403, Sala 08, Jardim Monterrey, Almirante Tamandaré/PR, CEP 83.507-000.

000474

Dados Bancários:

Banco do Brasil

Caixa Econômica Federal

Banco Bradesco

Banco Itaú

Agência nº 1622-5

AG: nº 1630 - OP 003

AG: 01205-0

AG: 3701

C/C: 27.649-9

C/C: 2284-8

C/C: 0004333-8

C/C: 33000-7

Tel/ Fax: (41) 3354-1001/ (41) 3354-1002

e-mail: licitacao@cirurgicasaofelipe.com.br

Prezados Senhores,

Apresentamos nossa proposta comercial para fornecimento dos itens abaixo discriminados, conforme exigido no Edital de Pregão Eletrônico, que integra o instrumento convocatório da licitação em epígrafe.

PROPOSTA DE PREÇOS

ITEM	QTDE	UNID	DESCRIÇÃO	Marca/ Fabricante/ Modelo/ Registro no M.S. nº	PREÇO	
					UNITARIO	TOTAL
10	1	UND	AUTOCLAVE HORIZONTAL DIGITAL: Câmara de esterilização em aço inoxidável, Operação fácil e automática, com indicação do ciclo através de painel digital com teclado de membrana, Controle dos parâmetros de funcionamento realizado por microprocessador eletrônico de precisão, Eficiente secagem do material, com opção de ciclos extras de secagem, Desaeração e Saturação Automática, Despressurização e desligamento automático ao final do ciclo, Atuação descontínua da resistência para menor consumo de energia elétrica, Tubulação interna em cobre para alta pressão, Exclusivo sistema de tampa dupla em aço e inox laminados, Oferece maior resistência e segurança, Gabinete em aço reforçado, com pintura eletrostática externa e internamente, Guarnição em silicone vulcanizado de alta resistência, Capacidades 20 litros, Peso líquido 20 kg, Dimensões internas da câmara, (diâmetro x comprimento) 250X400mm, Dimensões externas da autoclave, (altura x largura x comprimento) 380X450X600mm, Potência 1000W, Pressão de trabalho 1KPA= 1Kgf/cm ² , Temperatura Até 121°C Padrão O.M.S, Dispositivos de Segurança 03, Tensão 127 ou 220 V, Ciclo de Secagem De série, Bandejas Internas Alumínio (02) ou opcional Inox.	STERMAX/ STERMAX PROD. MÉDICOS LTDA. - BRASIL/ ASE 21 LITROS/ 10430810009	2.488,00	2.488,00





CIRÚRGICA SÃO FELIPE
PRODUTOS PARA SAÚDE LTDA - EPP

CIRÚRGICA SÃO FELIPE
PRODUTOS PARA SAÚDE LTDA - EPP
Rodovia dos Minérios, 403 sala BA - 06/SL 08
Jardim Monterrey - CEP 83507-000
ALMIRANTE TAMANDARÉ - PR

31	3	UND	ESFIGMANOMETRO C/ FECHO VELCRO ADULTO	PREMIUM/ WENZHOU KANGJU MEDICAL INSTRUMENTS CO. LTD - CHINA/ BR-20D/ 80275310022	44,80	134,40
46	1	UND	OTOSCOPIO com 05 especulos e estojo, cabo em metal cromado para uso com 02 pilhas médias e regulagem de intensidade de luz, com cabeçote em metal cromado. Contém 05 especulos de diferentes medidas, capa anti- derrapante para melhor empunhadura . Acondicionado em bolsa própria de curvin, Procedência Nacional. Especulos n.º 1, n.º 2 ,n.º 3, n.º 4, n.º 5.	MIKATOS/ MIKATOS IND., COM. E SERVICOS DE AP. MEDICOS LTDA-EPP - BRASIL/ MINI MIKATOS/ 80218930006	245,00	245,00
VALOR TOTAL DA PROPOSTA POR EXTENSO: dois mil, oitocentos e sessenta e sete reais e quarenta centavos.					TOTAL	2.867,40

000475

Declaramos:

Que concordamos com todas as condições do edital, que todos os produtos cotados possuem garantia de 12 (doze) meses, contra defeitos de fabricação, que estão inclusos no valor acima propostos todas as despesas com mão-de-obra e, todos os tributos e encargos fiscais, sociais, trabalhistas, previdenciários e comerciais e, ainda, os gastos com transporte/frete e acondicionamento dos produtos em embalagens adequadas.

Declaramos, ainda, que estamos enquadrados no Regime de Tributação de Empresa de Pequeno Porte, conforme estabelece Artigo 3º da Lei Complementar 123, de 14 de dezembro de 2006.

Validade da Proposta: 60 (sessenta) dias, o qual será contado a partir da data da sessão pública.

Entrega: Conforme Edital

Pagamento: Conforme Edital

Almirante Tamandaré, 09 de novembro de 2017.

142

Maristela Belotto Pelozzo
Sócia - Gerente
RG: 5.916.363-9
CPF: 922.630.709-15



Item 10

Consultas / Produtos para Saúde / Produtos para Saúde

Detalhes do Produto

Nome da Empresa STERMAX PRODUTOS MÉDICOS LTDA.
CNPJ 84.859.552/0001-40 **Autorização** 1.04.308-1
Produto AUTOCLAVE STERMAX EXTRA

Modelo Produto Médico**000476**

04 ASE ;07 ASE ;10 ASE ;12 ASE ;14 ASE ;16 ASE ;18 ASE ;19 ASE ;20 ASE ;21 ASE ;22 ASE ;23 ASE ;25 ASE ;28 ASE ;30 ASE ;36 ASE ;40 ASE ;41 ASE ;42 ASE ;45 ASE ;50 ASE ;54 ASE ;55 ASE ;60 ASE ;65 ASE ;70 ASE ;75 ASE ;80 ASE ;85 ASE ;90 ASE ;96 ASE ;100 ASE ;120 ASE ;137 ASE ;150 ASE

Nome Técnico Autoclave
Registro 10430810009
Processo 25351.099024/2012-00
Origem do Produto • FABRICANTE: STERMAX PRODUTOS MÉDICOS LTDA. - BRASIL
Classificação de Risco II - MEDIO RISCO
Vencimento do Registro VIGENTE

Voltar

Item 31

Consultas / Produtos para Saúde / Detalhes

Detalhes do Produto

Nome da Empresa	ACCUMED PRODUTOS MÉDICO HOSPITALARES LTDA		
CNPJ	06.105.362/0001-23	Autorização	8.02.753-1
Produto	ESFIGMOMANÔMETRO ANERÓIDE PREMIUM		
Modelo Produto Médico			
BR-20D			000477
H200 MESA/PAREDE			
H200 RODIZIO			
Nome Técnico	Esfigmomanometro		
Registro	80275310022		
Processo	25351.316086/2009-75		
Origem do Produto	• FABRICANTE: WENZHOU KANGJU MEDICAL INSTRUMENTS CO. LTD - CHINA		
Classificação de Risco	II - MEDIO RISCO		
Vigência do Registro	VIGENTE		

Voltar

sem 40

Consultas / Produtos para Saúde / Detalhes

Detalhes do Produto

Nome da Empresa	MIKATOS INDÚSTRIA, COMÉRCIO E SERVICOS DE APARELHOS MEDICOS LTDA-EPP		
CNPJ	05.030.501/0001-34	Autorização	8.02.189-3
Produto	OTOSCOPIO		
Modelo Produto Médico	<ul style="list-style-type: none"> Mini-Otoscópio Kole com 4 Especulos Mini-Otoscópio Mikatos Mini-Otoscópio Missouri com 4 Especulos Otoscópio Kole com 5 Especulos Otoscópio Missouri TK com 5 Especulos Otoscópio Missouri com 5 Especulos 		
Nome Técnico	Otoscópio		
Registro	80218930006		
Processo	25351.201747/2005-47		
Origem do Produto	<ul style="list-style-type: none"> FABRICANTE: MIKATOS INDÚSTRIA, COMÉRCIO E SERVICOS DE APARELHOS MEDICOS LTDA-EPP - BRASIL 		
Classificação de Risco	I - BAIXO RISCO		
Vigência do Registro	VIGENTE		
			Voltar

000478

AD

P

2010

000479

12

1

12/03

1

CIRURGICA SÃO FELIPE PRODUTOS PARA SAUDE LTDA -EPP
6ª ALTERAÇÃO CONTRATUAL
CNPJ 07.626.776/0001-60
NIRE 41205564961

MARISTELA BELOTTO PELOZZO, brasileira, maior, casada com comunhão universal de bens, empresária, natural de Curitiba - PR, nascida em 08/06/1974, portadora da carteira de identidade civil RG n.º 5.916.363-9 órgão expedidor SESP/PR, e inscrita no C.P.F/M.F. sob n.º 922.630.709-15, residente e domiciliada em Curitiba - PR, na Rua Lidia Klinger, nº 130, Bairro Abranches, CEP: 82130-160 e **JOSE FELIPE BELOTTO PELOZZO**, brasileiro, menor, solteiro, estudante, natural de Curitiba - PR, nascido em 11/10/2000, portador da carteira de identidade civil RG n.º 13.180.150-5 órgão expedidor SESP/PR, e inscrito no C.P.F/M.F. sob n.º 064.890.839-90, residente e domiciliado em Curitiba - PR, na Rua Lidia Klinger, nº 130, Bairro Abranches, CEP: 82130-160, assistido por sua mãe **MARISTELA BELOTTO PELOZZO**, brasileira, maior, casada com comunhão universal de bens, empresária, natural de Curitiba - PR, nascida em 08/06/1974, portadora da carteira de identidade civil RG n.º 5.916.363-9 órgão expedidor SESP/PR, e inscrita no C.P.F/M.F. sob n.º 922.630.709-15, residente e domiciliada em Curitiba - PR, na Rua Lidia Klinger, nº 130, Bairro Abranches, CEP: 82130-160, únicos sócios da sociedade empresarial **CIRURGICA SÃO FELIPE PRODUTOS PARA SAUDE LTDA -EPP**, com sede e foro em Rodovia dos Minerios, nº 403, bairro Jardim Monterrey, Almirante Tamandare-PR CEP 83507-000, inscrita no CNPJ sob n.º 07.626.776/0001-60, com contrato social arquivado na junta comercial do Paraná sob n.º 41205564961, em 21/09/2005.

000480

RESOLVEM alterar seu contrato social primitivo de acordo com as seguintes cláusulas:

CLAUSULA PRIMEIRA: O sócio **JOSE FELIPE BELOTTO PELOZZO**, retira-se da sociedade, por venda cede e transfere a sócia remanescente **MARISTELA BELOTTO PELOZZO**, a totalidade de suas quotas sendo **10.000 (Dez mil)** quotas no valor de **R\$ 1,00 (Hum Real)** cada uma, totalizando **R\$ 10.000,00 (Dez mil Reais)**, totalmente subscrito e integralizado em moeda corrente do país, pelo que a sociedade e os quotistas se dão plena, geral, rasa e irrevogável quitação, não tendo nada mais a reclamar em juízo ou fora dele.

CLAUSULA SEGUNDA: Tendo em vista as alterações, o Capital Social fica assim distribuído:

Nome	Nº. de quotas	Valor (R\$)
MARISTELA BELOTTO PELOZZO	100.000	100.000,00
TOTAL	100.000	100.000,00

CLAUSULA TERCEIRA – A sócia remanescente altera o Objeto Social da empresa, que passa a ser: **CNAE 46.4.5.1/01** – Comércio atacadista de instrumentos e materiais para uso médico, cirúrgico, hospitalar e laboratório; **CNAE 47.7.3.3/00** - Comércio varejista de artigos médicos e ortopédicos; **CNAE 47.5.4.7/01** – Comércio varejista de móveis; **CNAE 47.5.1-2/01** - Comércio varejista especializado de equipamentos e suprimentos de informática; **CNAE 77.3.9-0/02** - Aluguel de equipamentos científicos, médicos e hospitalares, sem operador; **CNAE 77.2.9-2/03** - Aluguel de material médico; **CNAE 46.4.5-1/03** - Comércio atacadista de produtos odontológicos; **CNAE 46.64-8/00** Comercio atacadista de maquinas, aparelhos e equipamentos para uso odontológico, hospitalar, partes e peças; **CNAE 3250-7/05** Fabricação de materiais para medicina e odontologia.

CLAUSULA TERCEIRA: Em face da alteração ora procedida, a sociedade permanecerá, provisoriamente e pelo prazo máximo de 180 (cento e oitenta) dias, como **SOCIEDADE**

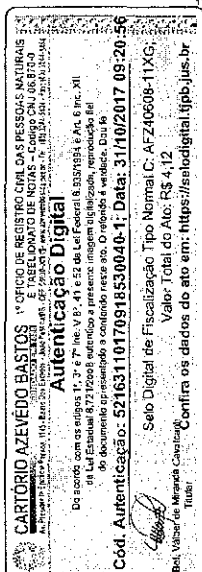

CERTIFICO O REGISTRO EM 30/10/2017 15:23 SOB Nº 20176458115.
PROTOCOLO: 176458115 DE 05/10/2017. CÓDIGO DE VERIFICAÇÃO:
11704222725. NIRE: 41205564961.
CIRURGICA SAO FELIPE PRODUTOS PARA SAUDE LTDA EPP

Libertad Bogus
SECRETÁRIA-GERAL
CURITIBA, 30/10/2017
www.empresafacil.pr.gov.br

CIRURGICA SÃO FELIPE PRODUTOS PARA SAUDE LTDA -EPP
6ª ALTERAÇÃO CONTRATUAL
CNPJ 07.626.776/0001-60
NIRE 41205564961

UNIPESSOAL, com um único quotista, na conformidade do disposto no artigo 1.033, inciso IV da Lei 10.406/2002 – Código Civil Brasileiro.

CLÁUSULA QUARTA: A Vista da modificação ora ajustada o sócio, resolve por este instrumento, atualizar e consolidar o Contrato Social, passando a ter a seguinte redação:

CONTRATO SOCIAL CONSOLIDADO
CIRURGICA SÃO FELIPE PRODUTOS PARA SAUDE LTDA- EPP
CNPJ nº. 07.626.776/0001-60 NIRE 41205564961

000481

MARISTELA BELOTTO PELOZZO, brasileira, maior, casada com comunhão universal de bens, empresária, natural de Curitiba - PR, nascida em 08/06/1974, portadora da carteira de identidade civil RG n.º 5.916.363-9 órgão expedidor SESP/PR, e inscrita no C.P.F/M.F. sob n.º 922.630.709-15, residente e domiciliada em Curitiba - PR, na Rua Lidia Klinger, nº 130, Bairro Abranches, CEP: 82130-160, única sócia da sociedade empresarial CIRURGICA SÃO FELIPE PRODUTOS PARA SAUDE LTDA -EPP, com sede e foro em Almirante Tamandaré, PR, na Avenida Emilio Johnson, nº 547, bairro Vila Santa Terezinha, CEP 83501-000, inscrita no CNPJ sob nº. 07.626.776/0001-60, com contrato social arquivado na junta comercial do Paraná sob nº. 41205564961.

RESOLVE consolidar seu contrato social primitivo de acordo com as seguintes cláusulas:

CLÁUSULA PRIMEIRA: A sociedade gira sob a denominação CIRURGICA SÃO FELIPE PRODUTOS PARA SAUDE LTDA EPP

CLÁUSULA SEGUNDA: A sociedade tem sua sede em Almirante Tamandaré, PR, Rodovia dos Minerios, nº 403, bairro Jardim Monterrey, CEP 83507-000.

CLÁUSULA TERCEIRA: O objeto social é CNAE 46.4.5.1/01 – Comércio atacadista de instrumentos e materiais para uso médico, cirúrgico, hospitalar e laboratório; CNAE 47.7.3.3/00 - Comércio varejista de artigos médicos e ortopédicos; CNAE 47.5.4.7/01 – Comércio varejista de móveis; CNAE 47.5.1-2/01 - Comércio varejista especializado de equipamentos e suprimentos de informática; CNAE 77.3.9-0/02 - Aluguel de equipamentos científicos, médicos e hospitalares, sem operador; CNAE 77.2.9-2/03 - Aluguel de material médico; CNAE 46.4.5-1/03 - Comércio atacadista de produtos odontológicos; CNAE 46.64-8/00 Comercio atacadista de maquinas, aparelhos e equipamentos para uso odonto medico , hospitalar , partes e peças; CNAE 3250-7/05 Fabricação de materiais para medicina e odontologia.

CLÁUSULA QUARTA : O Capital Social da empresa é assim distribuído.

me	Nº. de quotas	Valor (RS)
----	---------------	------------

CARTÓRIO AZEVEDO BASTOS - OFFÍCIO DE REGISTRO CIVIL DAS PESSOAS NATURAIS E TABELIONATO DE NOTAS - Código CAU 06.870-0

Autenticação Digital

De acordo com os artigos 1º, 3º e 7º inc. V 8º, 41 e 52 da Lei Federal 8.934/1964 e Art. 6º Inc. XII da Lei Estadual 8.724/2008 autentico a presente imagem digitalizada, reprodução fiel do documento apresentado e conferido neste ato. O referido é verdade. Dou fé

Cod. Autenticação: 521631101709185300-02; Data: 31/10/2017 09:20:56

Selo Digital de Fiscalização Tipo Normal C: AFZ40607-BOBC; Valor Total do Ato: R\$ 4,12

Bel. Viter. Amanda Cueltoni Confirma os dados do ato em: https://selodigital.tjpb.jus.br



CERTIFICO O REGISTRO EM 30/10/2017 15:23 SOB Nº 20176458115. PROTOCOLO: 176458115 DE 05/10/2017. CÓDIGO DE VERIFICAÇÃO: 11704222725. NIRE: 41205564961. CIRURGICA SAO FELIPE PRODUTOS PARA SAUDE LTOA EPP

Libertad Bogus
SECRETÁRIA-GERAL
CURITIBA, 30/10/2017
www.empresafacil.pr.gov.br

CIRURGICA SÃO FELIPE PRODUTOS PARA SAUDE LTDA -EPP
6ª ALTERAÇÃO CONTRATUAL
CNPJ 07.626.776/0001-60
NIRE 41205564961

MARISTELA BELOTTO PELOZZO	100,000	100.000,00
TOTAL	100.000	100.000,00

CLAUSULA QUINTA: Em face da alteração ora procedida, a sociedade permanecerá, provisoriamente e pelo prazo máximo de 180 (cento e oitenta) dias, como SOCIEDADE UNIPESSOAL, com um único quotista, na conformidade do disposto no artigo 1.033, inciso IV da Lei 10406/2002 – Código Civil Brasileiro.

CLAUSULA SEXTA – O início da atividade se deu em 21/09/2005 e seu prazo de duração é por tempo indeterminado. É garantida a continuidade da pessoa Jurídica, salvo se diante de impedimento por força maior ou impedimento temporário ou permanente do titular, podendo a empresa ser alterada para atender uma nova situação.

CLAUSULA SÉTIMA - A empresa é administrada pela sócia **MARISTELA BELOTTO PELOZZO** a quem caberá dentre outras atribuições, a representação ativa e passiva, judicial e extrajudicial, COM OU SEM a anuência dos outros sócios.

CLÁUSULA OITAVA: O Administrador declara, sob as penas da Lei, que não está impedido de exercer a administração da sociedade, por Lei especial ou em virtude de condenação criminal, ou

por se encontrar sob o efeito dela, a pena que vede, ainda que temporariamente, o acesso a cargos públicos, ou por crime falimentar, de prevaricação, peita ou suborno, concussão, peculato ou contra a economia popular, contra o sistema financeiro nacional, contra norma de defesa da concorrência, contra as relações de consumo, fé pública ou propriedade (art. 1.011, §1º, CC/2002).

CLAUSULA NONA – A responsabilidade de cada sócio é restrita ao valor de suas quotas, mas todos respondem solidariamente pela integralização do Capital Social.

CLÁUSULA DÉCIMA – Ao término de cada exercício social, 31 de Dezembro, o administrador prestará contas justificadas de sua administração, procedendo à elaboração do inventário, do balanço patrimonial e do balanço do resultado econômico, cabendo aos sócios, na proporção de suas quotas, os lucros ou perdas apuradas.

CLAUSULA DÉCIMA PRIMEIRA– Nos quatro meses seguintes ao término do exercício social, os sócios deliberarão sobre as contas e designarão administrador, quando for o caso.

CLAUSULA DÉCIMA SEGUNDA– A sociedade poderá a qualquer momento, abrir ou fechar filial ou outra dependência, mediante alteração contratual assinada por todos os sócios.

CLAUSULA DÉCIMA TERCEIRA – O empresário poderá de comum acordo, fixar uma retirada mensal, a título de Pró-Labore observadas as disposições regulamentares pertinentes.

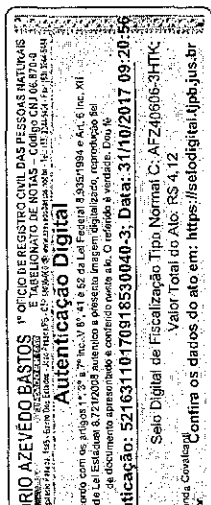

CERTIFICO O REGISTRO EM 30/10/2017 15:23 SOB Nº 20176458115.
 PROTOCOLO: 176458115 DE 05/10/2017. CÓDIGO DE VERIFICAÇÃO:
 11704222725. NIRE: 41205564961.
 CIRURGICA SAO FELIPE PRODUTOS PARA SAÚDE LTDA EPP

Libertad Bogus
 SECRETÁRIA-GERAL

CIRURGICA SÃO FELIPE PRODUTOS PARA SAUDE LTDA -EPP
6ª ALTERAÇÃO CONTRATUAL
CNPJ 07.626.776/0001-60
NIRE 41205564961

CLAUSULA DÉCIMA QUARTA – Falecendo ou interditado qualquer sócio, a sociedade continuará suas atividades com os herdeiros, sucessores e o incapaz. Não sendo possível ou inexistindo interesses destes ou do sócio remanescente, o valor de seus haveres será apurado e liquidado com base na situação patrimonial da sociedade, á data da resolução, verificada em balanço especialmente levantado.

CLÁUSULA DÉCIMA QUINTA– DO FORO

Fica eleito o foro da cidade de Curitiba, para o exercício e o cumprimento dos direitos e obrigações resultantes deste contrato.

E por assim, estarem justos e contratados, datam, lavram e assinam o presente instrumento, que se obrigam fielmente por si e seus herdeiros a cumpri-lo em todos os seus termos.

000483

Curitiba, 21 de Setembro de 2017.

Autenticado de acordo com o
Arbitrante Tomaz de

Maristela Belotto Pelozzo
MARISTELA BELOTTO PELOZZO
CPF 922.630.709-15

Jose Felipe Belotto Pelozzo
JOSE FELIPE BELOTTO PELOZZO
CPF 064.890.839-90
ASSISTIDO POR
MARISTELA BELOTTO PELOZZO
CPF: 922.630.709-15

Maristela Belotto Pelozzo
MARISTELA BELOTTO PELOZZO
ASSISTENTE DO MENOR
JOSE FELIPE BELOTTO PELOZZO
CPF: 064.890.839-90

B
Confeccionado por
Bianca Kelly Silva
RG 135.526.249-92

1º OFÍCIO DE REGISTRO CIVIL DAS PESSOAS NATURAIS
E TABELIONATO DE NOTAS – Curitiba
Autenticação Digital
Valor Total do Ato: R\$ 4,12.
Confira os dados do ato em: <https://seiodigital.jpb.jus.br>



CERTIFICO O REGISTRO EM 30/10/2017 15:23 SOB Nº 20176458115.
PROTOCOLO: 176458115 OE 05/10/2017. CÓDIGO DE VERIFICAÇÃO:
11704222725. NIRE: 41205564961.
CIRURGICA SAO FELIPE PRODUTOS PARA SAÚDE LTDA EPP

Libertad Bogus
SECRETARIA-GERAL

Handwritten marks and initials

Handwritten signature

Selo Digital Nº

fwekE.C4YYv.IxYyj-w2j2R.TYRGI

Valide esse selo em <http://funarpen.com.br>

Reconheça por Autêntica a firma indicada de
MARISTELA BELOTTO PELOZZO *0028*

F1SJU48RX-759671-10*. Dou fé

Almirante Tamandaré-PR, 25 de outubro de 2017

em Teste da Verdade

Ronilda Raimundo Ferreira Tabellista Substituta

Firmado em 25/10/2017 às 15:23 em Curitiba, PR

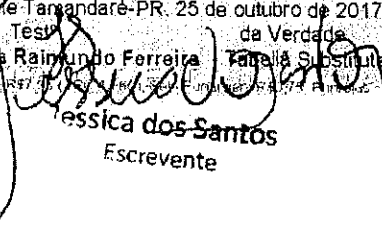
Jessica dos Santos
 Escrevente



000484

CARTÓRIO AZEVEDO BASTOS 1º OFÍCIO DE REGISTRO CIVIL DAS PESSOAS NATURAS
 E TABELLONETO DE NOTAS - Código CNJ 8378-4
 Rua: ...
Autenticação Digital
 De acordo com os artigos 1º, 3º e 7º inc. V 8º, 41 e 52 da Lei Federal 8.950/1994 e Art. 8º Inc. XII
 do Lei Estadual 8.724/2008 autentica a presente imagem impressa e reprodução fiel
 do documento apresentado e conferido neste ato. O referido é verdade e certifica-se
 conforme o registro no Cartório de Registro Civil das Pessoas Naturais em 25/10/2017 às 15:23.
Cód. Autenticação: 5216311017091859040-5; Data: 31/10/2017 09:20
 Selo Digital de Fiscalização Tipo Normal C-AFZ40604-AC01U;
 Valor Total do Ato: R\$ 4,12.
 Confira os dados do ato em: <https://fisejo.digital.tpb.jus.br>
 Est. Valter de Miranda Cascaes
 Ttuller



CERTIFICO O REGISTRO EM 30/10/2017 15:23 SOB Nº 20176458115.
 PROTOCOLO: 176458115 DE 05/10/2017. CÓDIGO DE VERIFICAÇÃO:
 11704222725. NIRE: 41205564961.
 CIRURGICA SAO FELIPE PRODUTOS PARA SAÚDE LTDA EPP

Libertad Bogus
 SECRETÁRIA-GERAL
 CURITIBA, 30/10/2017
www.empresafacil.pr.gov.br

deste documento, se impresso, fica sujeito à comprovação de sua autenticidade nos respectivos portais.
 Informando seus respectivos códigos de verificação

REPÚBLICA FEDERATIVA DO BRASIL
ESTADO DA PARAÍBA
CARTÓRIO AZEVEDO BASTOS
FUNDADO EM 1888
PRIMEIRO REGISTRO CIVIL DE NASCIMENTO E ÓBITOS E PRIVATIVO DE CASAMENTOS, INTERDIÇÕES E TUTELAS DA COMARCA
DE JOÃO PESSOA

Av. Epitácio Pessoa, 1145 Bairro dos Estados 58030-00, João Pessoa PB
Tel.: (83) 3244-5404 / Fax: (83) 3244-5484
http://www.azevedobastos.not.br
E-mail: cartorio@azevedobastos.not.br



DECLARAÇÃO DE SERVIÇO DE AUTENTICAÇÃO DIGITAL

O Bel. Váiber Azevêdo de Miranda Cavalcanti, Oficial do Primeiro Registro Civil de Nascimentos e Óbitos e Privativo de Casamentos, Interdições e Tutelas com atribuição de autenticar e reconhecer firmas da Comarca de João Pessoa Capital do Estado da Paraíba, em virtude de Lei, etc...

DECLARA para os devidos fins de direito que, o documento em anexo identificado individualmente em cada *Código de Autenticação Digital* na referida sequência, foi autenticados de acordo com as Legislações e normas vigentes². 000485

DECLARO ainda que, para garantir transparência e segurança jurídica de todos os atos oriundos dos respectivos serviços de Notas e Registros do Estado da Paraíba, a Corregedoria Geral de Justiça editou o Provimento CGJPB Nº 003/2014, determinando a inserção de um código em todos os atos notoriais e registrais, assim, cada Selo Digital de Fiscalização Extrajudicial contém um código único (por exemplo: *Selo Digital: ABC12345-X1X2*) e dessa forma, cada autenticação processada pela nossa Serventia pode ser confirmada e verificada tantas vezes quanto for necessário através do site do Tribunal de Justiça do Estado da Paraíba, endereço <http://corregedoria.tjpb.jus.br/selo-digital/>

A autenticação digital do documento faz prova de que, na data e hora em que ela foi realizada, a empresa **CIRURGICA SAO FELIPE PRODUTOS PARA SAUDE LTDA - EPP** tinha posse de um documento com as mesmas características que foram reproduzidas na cópia autenticada, sendo da empresa **CIRURGICA SAO FELIPE PRODUTOS PARA SAUDE LTDA - EPP** a responsabilidade, única e exclusiva, pela idoneidade do documento apresentado a este Cartório.

Esta DECLARAÇÃO foi emitida em **01/11/2017 07:04:09 (hora local)** através do sistema de autenticação digital do Cartório Azevedo Bastos, de acordo com o Art. 1º, 10º e seus §§ 1º e 2º da MP 2200/2001, como também, o documento eletrônico autenticado contendo o Certificado Digital do titular do Cartório Azevedo Bastos, poderá ser solicitado diretamente a empresa **CIRURGICA SAO FELIPE PRODUTOS PARA SAUDE LTDA - EPP** ou ao Cartório pelo endereço de e-mail autentica@azevedobastos.not.br

Para informações mais detalhadas deste ato, acesse o site <https://autdigital.azevedobastos.not.br> e informe o *Código de Consulta desta Declaração*.

Código de Consulta desta Declaração: 844167

A consulta desta Declaração estará disponível em nosso site até **31/10/2018 13:12:57 (hora local)**.

1Código de Autenticação Digital: 52163110170918530040-1 a 52163110170918530040-5

2Legislações Vigentes: Lei Federal nº 8.935/94, Lei Federal nº 10.406/2002, Medida Provisória nº 2200/2001, Lei Federal nº 13.105/2015, Lei Estadual nº 8.721/2008, Lei Estadual nº 10.132/2013 e Provimento CGJ Nº 003/2014.

O referido é verdade, dou fé.

CHAVE DIGITAL

00005b1d734fd94f057f2d69fe6bc05bbefd50e9f70c9306fccef405794df6f6341cf267fbf6bf719c28c938f53413bf808e53023ea4a8a9d6ecbc1290580f724de3c122e85ade7257e439b3bc8f56d0

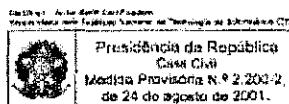

Close



000480

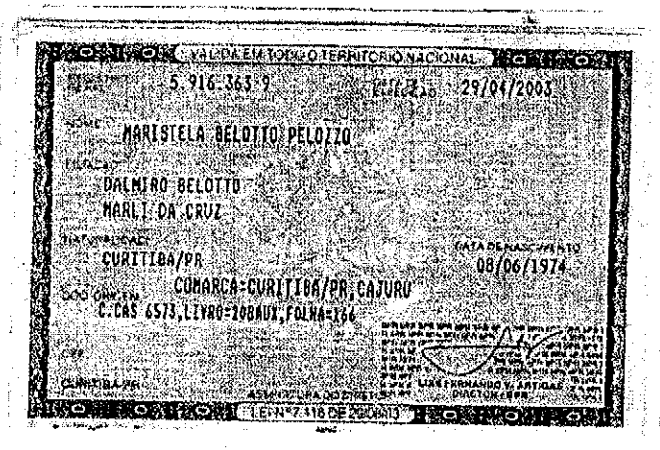

CARTORIO AZEVEDO BASTOS 1º OFICIO DE REGISTRO CIVIL DAS PESSOAS NATURAIS
F. LUIZ CHATO DE ARAUJO - Curitiba - Paraná - Brasil
Rua: ... 111 - Fone: ...

Autenticação Digital
Da seguinte forma: o(s) signatário(s) ...
do documento apresentado e conferido neste ato. O referido é verdade. Dou fé.
Cód. Autenticação: 52163010170850120325-1; Data: 30/10/2017 08:59:06

Selo Digital de Fiscalização Tipo Normal C: AFY35771-U37D;
Valor Total do Ato: R\$ 4,12

Confira os dados do ato em: <https://seledigital.tjpb.jus.br>

[Handwritten marks and signatures]

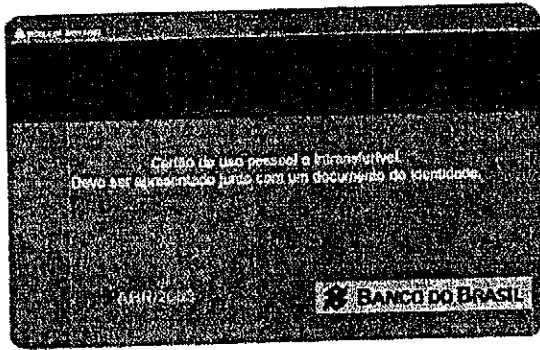
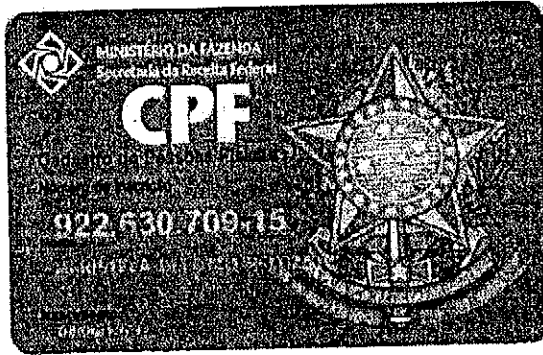

000487

CARTÓRIO AZEVEDO BASTOS 1º OFÍCIO DE REGISTRO CIVIL DAS PESSOAS NATURAIS
ETABELIMATO DE NOTAS - COMISSÃO DO RTO
R. Amazonas, 100 - Sala 202 - Vila Militar - Rio de Janeiro - RJ - CEP: 22290-000
Fone: (21) 2507-1100 - Fax: (21) 2507-1101 - E-mail: rto@azevedobastos.com.br

Autenticação Digital

De acordo com os artigos 1º, 3º e 7º inc. V 8º, 41º e 52º da Lei Federal 8.952/1994 e Art. 6º Inc. XII
de Lei Estadual 8.721/2008 autentico e presente no arquivamento de protocolo nº 30/10/2017 o
documento nº 52163010170850120325-2.

Cód. Autenticação: 52163010170850120325-2; Data: 30/10/2017 08:59:06

Selo Digital de Fiscalização Tipo Normal C: AFY35776-TY4;
Valor Total do Ato: R\$ 4,12

Prof. Dr. Manoel Cavalcanti
Belo Horizonte, 30 de Outubro de 2017

Confira os dados do ato em: <https://sestodigital.tjpe.jus.br>

[Handwritten mark]

[Handwritten mark]

[Handwritten mark]

REPÚBLICA FEDERATIVA DO BRASIL
ESTADO DA PARAÍBA
CARTÓRIO AZEVEDO BASTOS
FUNDADO EM 1888
PRIMEIRO REGISTRO CIVIL DE NASCIMENTO E ÓBITOS E PRIVATIVO DE CASAMENTOS, INTERDIÇÕES E TUTELAS DA COMARCA
DE JOÃO PESSOA

Av. Epitácio Pessoa, 1145 Bairro dos Estados 58030-00, João Pessoa PB
Tel.: (83) 3244-5404 / Fax: (83) 3244-5484
<http://www.azevedobastos.not.br>
E-mail: cartorio@azevedobastos.not.br



000488

DECLARAÇÃO DE SERVIÇO DE AUTENTICAÇÃO DIGITAL

O Bel. Válber Azevêdo de Miranda Cavalcanti, Oficial do Primeiro Registro Civil de Nascimentos e Óbitos e Privativo de Casamentos, Interdições e Tutelas com atribuição de autenticar e reconhecer firmas da Comarca de João Pessoa Capital do Estado da Paraíba, em virtude de Lei, etc...

DECLARA para os devidos fins de direito que, o documento em anexo identificado individualmente em cada *Código de Autenticação Digital*¹ ou na referida sequência, foi autenticados de acordo com as Legislações e normas vigentes².

DECLARO ainda que, para garantir transparência e segurança jurídica de todos os atos oriundos dos respectivos serviços de Notas e Registros do Estado da Paraíba, a Corregedoria Geral de Justiça editou o Provimento CGJPB N° 003/2014, determinando a inserção de um código em todos os atos notoriais e registrais, assim, cada Selo Digital de Fiscalização Extrajudicial contém um código único (por exemplo: **Selo Digital: ABC12345-X1X2**) e dessa forma, cada autenticação processada pela nossa Serventia pode ser confirmada e verificada tantas vezes quanto for necessário através do site do Tribunal de Justiça do Estado da Paraíba, endereço <http://corregedoria.tjpb.jus.br/selo-digital/>

A autenticação digital do documento faz prova de que, na data e hora em que ela foi realizada, a empresa **CIRURGICA SAO FELIPE PRODUTOS PARA SAUDE LTDA - EPP** tinha posse de um documento com as mesmas características que foram reproduzidas na cópia autenticada, sendo da empresa **CIRURGICA SAO FELIPE PRODUTOS PARA SAUDE LTDA - EPP** a responsabilidade, única e exclusiva, pela idoneidade do documento apresentado a este Cartório.

Esta DECLARAÇÃO foi emitida em **01/11/2017 07:08:36 (hora local)** através do sistema de autenticação digital do Cartório Azevêdo Bastos, de acordo com o Art. 1º, 10º e seus §§ 1º e 2º da MP 2200/2001, como também, o documento eletrônico autenticado contendo o Certificado Digital do titular do Cartório Azevêdo Bastos, poderá ser solicitado diretamente a empresa **CIRURGICA SAO FELIPE PRODUTOS PARA SAUDE LTDA - EPP** ou ao Cartório pelo endereço de e-mail autentica@azevedobastos.not.br

Para informações mais detalhadas deste ato, acesse o site <https://autdigital.azevedobastos.not.br> e informe o *Código de Consulta desta Declaração*.

Código de Consulta desta Declaração: 843364

A consulta desta Declaração estará disponível em nosso site até **30/10/2018 09:38:03 (hora local)**.

¹**Código de Autenticação Digital:** 52163010170850120325-1 a 52163010170850120325-2

²**Legislações Vigentes:** Lei Federal n° 8.935/94, Lei Federal n° 10.406/2002, Medida Provisória n° 2200/2001, Lei Federal n° 13.105/2015, Lei Estadual n° 8.721/2008, Lei Estadual n° 10.132/2013 e Provimento CGJ N° 003/2014.

O referido é verdade, dou fé.

CHAVE DIGITAL

00005b1d734fd94f057f2d69fe6bc05bbefd50e9f70c9306fcef405794df6f63c5d63adf6a1e9758fb04f8d84ac84ea808e53023ea4a8a9d6ecbc129
0580f725d1d4832c438ee38c916f791f076a47a

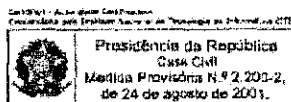

Comprovante de Inscrição e de Situação Cadastral

Contribuinte,

Confira os dados de Identificação da Pessoa Jurídica e, se houver qualquer divergência, providencie junto à RFB a sua atualização cadastral.

		REPÚBLICA FEDERATIVA DO BRASIL CADASTRO NACIONAL DA PESSOA JURÍDICA	
NÚMERO DE INSCRIÇÃO 07.626.776/0001-60 MATRIZ	COMPROVANTE DE INSCRIÇÃO E DE SITUAÇÃO CADASTRAL		DATA DE ABERTURA 21/09/2005
NOME EMPRESARIAL CIRURGICA SAO FELIPE PRODUTOS PARA SAUDE LTDA - EPP			
TÍTULO DO ESTABELECIMENTO (NOME DE FANTASIA) CIRURGICA SAO FELIPE			
CÓDIGO E DESCRIÇÃO DA ATIVIDADE ECONÔMICA PRINCIPAL 46.45-1-01 - Comércio atacadista de instrumentos e materiais para uso médico, cirúrgico, hospitalar e de laboratórios			
CÓDIGO E DESCRIÇÃO DAS ATIVIDADES ECONÔMICAS SECUNDÁRIAS 47.73-3-00 - Comércio varejista de artigos médicos e ortopédicos 47.54-7-01 - Comércio varejista de móveis 47.51-2-01 - Comércio varejista especializado de equipamentos e suprimentos de informática 77.39-0-02 - Aluguel de equipamentos científicos, médicos e hospitalares, sem operador 77.29-2-03 - Aluguel de material médico 46.45-1-03 - Comércio atacadista de produtos odontológicos 46.64-8-00 - Comércio atacadista de máquinas, aparelhos e equipamentos para uso odonto-médico-hospitalar; partes e peças 32.50-7-05 - Fabricação de materiais para medicina e odontologia			
CÓDIGO E DESCRIÇÃO DA NATUREZA JURÍDICA 206-2 - Sociedade Empresária Limitada			
LOGRADOURO ROD DOS MINERIOS	NÚMERO 403	COMPLEMENTO	
CEP 83.507-000	BAIRRO/DISTRITO JARDIM MONTERREY	MUNICÍPIO ALMIRANTE TAMANDARE	UF PR
ENDEREÇO ELETRÔNICO CIRURGICASAOFELIPE@UOL.COM.BR		TELEFONE (41) 3354-1001 / (41) 3354-1002	
ENTE FEDERATIVO RESPONSÁVEL (EFR) *****			
SITUAÇÃO CADASTRAL ATIVA		DATA DA SITUAÇÃO CADASTRAL 21/09/2005	
MOTIVO DE SITUAÇÃO CADASTRAL			
SITUAÇÃO ESPECIAL *****		DATA DA SITUAÇÃO ESPECIAL *****	

000489

Handwritten marks and initials.

Aprovado pela Instrução Normativa RFB nº 1.634, de 06 de maio de 2016.

Emitido no dia 06/11/2017 às 11:00:21 (data e hora de Brasília).

Página: 1/1

Handwritten mark.



MINISTÉRIO DA FAZENDA
Secretaria da Receita Federal do Brasil
Procuradoria-Geral da Fazenda Nacional

CERTIDÃO NEGATIVA DE DÉBITOS RELATIVOS AOS TRIBUTOS FEDERAIS E À DÍVIDA ATIVA DA UNIÃO

Nome: CIRURGICA SAO FELIPE PRODUTOS PARA SAUDE LTDA - EPP
CNPJ: 07.626.776/0001-60

Ressalvado o direito de a Fazenda Nacional cobrar e inscrever quaisquer dívidas de responsabilidade do sujeito passivo acima identificado que vierem a ser apuradas, é certificado que não constam pendências em seu nome, relativas a créditos tributários administrados pela Secretaria da Receita Federal do Brasil (RFB) e a inscrições em Dívida Ativa da União junto à Procuradoria-Geral da Fazenda Nacional (PGFN).

000490

Esta certidão é válida para o estabelecimento matriz e suas filiais e, no caso de ente federativo, para todos os órgãos e fundos públicos da administração direta a ele vinculados. Refere-se à situação do sujeito passivo no âmbito da RFB e da PGFN e abrange inclusive as contribuições sociais previstas nas alíneas 'a' a 'd' do parágrafo único do art. 11 da Lei nº 8.212, de 24 de julho de 1991.

A aceitação desta certidão está condicionada à verificação de sua autenticidade na Internet, nos endereços <<http://www.receita.fazenda.gov.br>> ou <<http://www.pgfn.fazenda.gov.br>>.

Certidão emitida gratuitamente com base na Portaria Conjunta RFB/PGFN nº 1.751, de 02/10/2014. Emitida às 18:04:03 do dia 21/08/2017 <hora e data de Brasília>.
Válida até 17/02/2018.

Código de controle da certidão: **F856.61CE.8A16.FF1B**
Qualquer rasura ou emenda invalidará este documento.

Handwritten marks and initials on the right side of the page.

Handwritten signature or mark at the bottom right.

Certidão Negativa
de Débitos Tributários e de Dívida Ativa Estadual
Nº 016780941-89

Certidão fornecida para o CNPJ/MF: **07.626.776/0001-60**

Nome: **CIRURGICA SAO FELIPE PRODUTOS PARA SAUDE LTDA - EPP**

Ressalvado o direito da Fazenda Pública Estadual inscrever e cobrar débitos ainda não registrados ou que venham a ser apurados, certificamos que, verificando os registros da Secretaria de Estado da Fazenda, constatamos não existir pendências em nome do contribuinte acima identificado, nesta data.

Obs.: Esta Certidão engloba todos os estabelecimentos da empresa e refere-se a débitos de natureza tributária e não tributária, bem como ao descumprimento de obrigações tributárias acessórias.

000491

Válida até 19/12/2017 - Fornecimento Gratuito

A autenticidade desta certidão deverá ser confirmada via Internet
www.fazenda.pr.gov.br





ESTADO DO PARANÁ
PREFEITURA MUNICIPAL DE ALMIRANTE TAMANDARÉ
SECRETARIA DE FINANÇAS

Número	Validade
7348	06/12/2017

CERTIDÃO NEGATIVA DE DÉBITOS

Nome / Razão Social

000492

CIRURGICA SAO FELIPE PRODUTOS PARA SAUDE LTDA - EPP CNPJ: 07.626.776/0001-60

Aviso

Sem débitos pendentes até a presente data.

Comprovação Junto à

Finalidade

a mesma

Cadastro e/ou Licitação eou Concorrência

Mensagem

Certificamos que até a presente data não constam débitos tributários relativo ao cadastro econômico com a localização abaixo descrita.

A Fazenda Municipal se reserva o direito de cobrar débitos que venham a ser constatados, mesmo se referentes a períodos compreendidos nesta certidão.

Inscrição

Econômico: 8908153 - COMÉRCIO ATACADISTA DE INSTRUMENTOS E MATERIAIS PARA USO MÉDICO,
Endereço: Rodovia DOS MINERIOS, 00403 - Bairro LAMENHA GRANDE - CEP 83.507-000

Código de Controle

CWEG9IRJOOTPTIV1

A validade do documento pode ser consultada no site da prefeitura por meio do código de controle informado.
<http://www.tamandare.pr.gov.br>

Almirante Tamandaré (PR), 06 de Novembro de 2017

IMPRIMIR VOLTAR



Certificado de Regularidade do FGTS - CRF

Inscrição: 07626776/0001-60
Razão Social: CIRURGICA SAO FELIPE PRODUTOS PARA SAUDE LTDA
Nome Fantasia: CIRURGICA SAO FELIPE
Endereço: ROO DOS MINERIOS 403 / JARDIM MDNTERREY / ALMIRANTE TAMANDARE / PR / 83507-000

000493

A Caixa Econômica Federal, no uso da atribuição que lhe confere o Art. 7, da Lei 8.036, de 11 de maio de 1990, certifica que, nesta data, a empresa acima identificada encontra-se em situação regular perante o Fundo de Garantia do Tempo de Serviço - FGTS.

O presente Certificado não servirá de prova contra cobrança de quaisquer débitos referentes a contribuições e/ou encargos devidos, decorrentes das obrigações com o FGTS.

Validade: 31/10/2017 a 29/11/2017/

Certificação Número: 2017103106220879185380

Informação obtida em 06/11/2017, às 10:51:06.

A utilização deste Certificado para os fins previstos em Lei está condicionada à verificação de autenticidade no site da Caixa:
www.caixa.gov.br

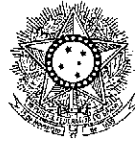

PODER JUDICIÁRIO
JUSTIÇA DO TRABALHO

CERTIDÃO NEGATIVA DE DÉBITOS TRABALHISTAS

Nome: CIRURGICA SAO FELIPE PRODUTOS PARA SAUDE LTDA - EPP
(MATRIZ E FILIAIS) CNPJ: 07.626.776/0001-60

000494

Certidão nº: 135768324/2017

Expedição: 21/08/2017, às 18:00:57

Validade: 16/02/2018/- 180 (cento e oitenta) dias, contados da data de sua expedição.

Certifica-se que CIRURGICA SAO FELIPE PRODUTOS PARA SAUDE LTDA - EPP (MATRIZ E FILIAIS), inscrito(a) no CNPJ sob o nº 07.626.776/0001-60, NÃO CONSTA do Banco Nacional de Devedores Trabalhistas.

Certidão emitida com base no art. 642-A da Consolidação das Leis do Trabalho, acrescentado pela Lei nº 12.440, de 7 de julho de 2011, e na Resolução Administrativa nº 1470/2011 do Tribunal Superior do Trabalho, de 24 de agosto de 2011.

Os dados constantes desta Certidão são de responsabilidade dos Tribunais do Trabalho e estão atualizados até 2 (dois) dias anteriores à data da sua expedição.

No caso de pessoa jurídica, a Certidão atesta a empresa em relação a todos os seus estabelecimentos, agências ou filiais.

A aceitação desta certidão condiciona-se à verificação de sua autenticidade no portal do Tribunal Superior do Trabalho na Internet (<http://www.tst.jus.br>).

Certidão emitida gratuitamente.

INFORMAÇÃO IMPORTANTE

Do Banco Nacional de Devedores Trabalhistas constam os dados necessários à identificação das pessoas naturais e jurídicas inadimplentes perante a Justiça do Trabalho quanto às obrigações estabelecidas em sentença condenatória transitada em julgado ou em acordos judiciais trabalhistas, inclusive no concernente aos recolhimentos previdenciários, a honorários, a custas, a emolumentos ou a recolhimentos determinados em lei; ou decorrentes de execução de acordos firmados perante o Ministério Público do Trabalho ou Comissão de Conciliação Prévia.



À
PREFEITURA MUNICIPAL DE CRUZ MACHADO
COMISSÃO PERMANENTE DE LICITAÇÃO
PREGÃO ELETRÔNICO Nº 104/2017
PROCESSO ADMINISTRATIVO Nº 224/2017

07.626.776/0001-60
CAD. ICMS: 90546235-07
CIRÚRGICA SÃO FELIPE
PRODUTOS PARA SAÚDE LTDA - EPP
Rodovia dos Minérios, 403 sala BA - 06/SL 08
Jardim Monterrey - CEP 83507-000
ALMIRANTE TAMANDARÉ - PR

000495

DECLARAÇÃO DE INEXISTÊNCIA DE FATO IMPEDITIVO

A empresa Cirúrgica São Felipe Produtos Para Saúde Ltda. - EPP, inscrita no CNPJ sob nº 07.626.776/0001-60, por intermédio de sua sócia a Sra. Maristela Belotto Pelozzo, portadora da Carteira de Identidade nº 5.916.363-9/SSP-PR e CPF nº 922.630.709-15, **DECLARA**, sob as penas da lei, que não incorre em qualquer das condições impeditivas, especificando:

- 1 - Que não foi declarada inidônea por ato do Poder Público;
- 2 - Que não está impedida de transacionar com a Administração Pública;
- 3 - Que não foi apenada com rescisão de contrato quer por deficiência dos materiais fornecidos, quer por outro motivo igualmente grave, no transcorrer dos últimos 5 (cinco) anos;
- 4 - Que não incorre nas demais condições impeditivas previstas no art. 9º da Lei Federal nº 8.666/93 consolidada pela Lei Federal nº 8.883/94.

E que, se responsabiliza pela veracidade e autenticidade dos documentos oferecidos, comprometendo-se a comunicar a PREFEITURA MUNICIPAL DE CRUZ MACHADO a ocorrência de quaisquer fatos supervenientes impeditivos da habilitação, ou que comprometam a idoneidade da proponente, nos termos do artigo 32, parágrafo 2º, e do artigo 97 da Lei 8.666/93, e suas alterações.

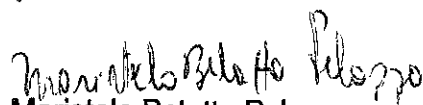
Maristela Belotto Pelozzo
Sócia - Gerente
RG: 5.916.363-9
CPF: 922.630.709-15

Almirante Tamandaré, 09 de novembro de 2017.



CIRÚRGICA SÃO FELIPE
PRODUTOS PARA SAÚDE LTDA - EPP

À
PREFEITURA MUNICIPAL DE CRUZ MACHADO
COMISSÃO PERMANENTE DE LICITAÇÃO
PREGÃO ELETRÔNICO Nº 104/2017
PROCESSO ADMINISTRATIVO Nº 224/2017

07.626.776/0001-60

CAD. ICMS: 90546235-07

CIRÚRGICA SÃO FELIPE

PRODUTOS PARA SAÚDE LTDA - EPP

Rodovia dos Minérios, 403 sala BA - 06/ SL 08

Jardim Monterrey - CEP 83507-000

ALMIRANTE TAMANDARÉ - PR

DECLARAÇÃO DE HABILITAÇÃO E PLENO CONHECIMENTO

000496

A empresa Cirúrgica São Felipe Produtos Para Saúde Ltda. - EPP, inscrita no CNPJ sob nº 07.626.776/0001-60, sediada na Rod. dos Minérios, 403 – Sala 08 - Jardim Monterrey, Almirante Tamandaré/PR, CEP 83.507-000, telefone (41)3354-1001, e-mail licitacao2@cirurgicasaofelipe.com.br, declara, sob as penas da Lei, que preenche plenamente os requisitos de habilitação estabelecidos no presente Edital do Pregão Eletrônico nº 104/2017, assim como tem pleno conhecimento do objeto licitado e anuência das exigências constantes do Edital e seus anexos.

Almirante Tamandaré, 09 de novembro de 2017.

Maristela Belotto Pelozzo
Maristela Belotto Pelozzo
Sócia - Gerente
RG: 5.916.363-9
CPF: 922.630.709-15



REPÚBLICA FEDERATIVA DO BRASIL

COMARCA DA REGIÃO METROPOLITANA DE CURITIBA, FORO REGIONAL DE ALMIRANTE TAMANDARÉ - ESTADO DO PARANÁ

CARTÓRIO DO DISTRIBUIDOR
CONTADOR PARTIDÁRIO, DEPOSITÁRIO
PÚBLICO E AVALIADOR JUDICIAL



RUA JOÃO BAPTISTA DE SIQUEIRA Nº 100
EDIFÍCIO DO FORO AL CENTRO - CEP 81110-000
ALMIRANTE TAMANDARÉ - PARANÁ

SAMUEL TAKASAKI MARTINS
TITULAR

Certidão Negativa

Certifico, a pedido de parte interessada, que revendo os livros e arquivos de distribuição, Ações: AUTO FALENCIA, CONCORDATA PREVENTIVA, FALENCIA, RECUPERAÇÃO JUDICIAL sob minha guarda neste cartório, verifiquei **NÃO** CONSTAR nenhum registro em andamento contra:

000437

CIRURGICA SAO FELIPE PRODUTOS PARA SAUDE LTDA ME

CNPJ 07.626.776/0001-60, no período compreendido desde 28/10/1995, data de instalação deste cartório, até a presente data.

ALMIRANTE TAMANDARÉ/PR, 13 de Outubro de 2017, 16:21:28

SERGIO RICARDO TAKASAKI MOTTA



CARTÓRIO AZEVEDO BASTOS 1º OFÍCIO DE REGISTRO CIVIL DAS PESSOAS NATURAIS
RUA BELLAZZONI Nº 100 - JARDIM BELLAZZONI - CURITIBA - PARANÁ - CEP 81110-000
CNPJ Nº 01.520.181/0001-40 - INSCRIÇÃO ESTADUAL Nº 01.000.000-00

Autenticação Digital

De acordo com o art. 1º, inciso II, da Lei nº 11.343/2006 e o art. 6º, Inc. XII, do Decreto nº 7.712/2006, a autenticidade e a integridade das imagens digitais, reproduzidas, foi verificada pelo sistema de autenticação digital, registrado no Ministério Público do Paraná, sob o nº 01.000.000-00.

Cód. Autenticação: 52163010170850120617-1; Data: 30/10/2017 08:59:26

Selo Digital de Fiscalização Tipo Normal C: AFY35793-2JW2;
Valor Total do Ato: R\$ 4,12

Br. Valer de Miranda Cividati
Titular

Confira os dados do ato em: <https://selodigital.tjpb.jus.br>

REPÚBLICA FEDERATIVA DO BRASIL

COMARCA DA REGIÃO METROPOLITANA DE CURITIBA, FORO REGIONAL DE ALMIRANTE TAMANDARÉ - ESTADO DO PARANÁ

CARTÓRIO DO DISTRIBUIDOR
CONTADOR, PARADON, DEPOSITÁRIO
PÚBLICO E AVALIADOR JUDICIAL



RUA JOÃO BAPTISTA DE DIAS, Nº 209
EDIFÍCIO DO FORUM CENTRAL DE CURITIBA
ALMIRANTE TAMANDARÉ - PARANÁ

SAMUEL TAKASAKI MARTINS
TITULAR

Certidão Negativa

Certifico, a pedido de parte interessada, que revendo os livros e arquivos de distribuição PROTESTO sob minha guarda neste cartório, verifiquei NÃO CONSTAR nenhum registro em andamento contra:

CIRURGICA SAO FELIPE PRODUTOS PARA SAUDE LTDA ME

000498

CNPJ 07.626.776/0001-60, no período compreendido desde 28/10/1995, data de instalação deste cartório, até a presente data.



ALMIRANTE TAMANDARÉ/PR, 13 de Outubro de 2017, 16:22:40

~~_____~~
SERGIO RICARDO TAKASAKI MOTTA



Funarpen - Selo Digital Nº nPnds . XLMX8 . vG9ID, Controle: KwjtT . OTAXD

Página 0001/0001

CARTÓRIO AZEVEDO BASTOS - FÓRUM DE REGISTRO CIVIL DAS PESSOAS FÍSICAS E JURÍDICAS - RUA JOÃO BAPTISTA DE DIAS, Nº 209 - ALMIRANTE TAMANDARÉ - PARANÁ

Autenticação Digital

De acordo com as artigos 1º, 2º e 7º inc. V do Art. 6º do Lei Federal 8.933/1994 e Art. 6º Inc. XII da Lei Estadual 8.721/2008 e também a presente imagem digitalizada, reprodução fiel do documento apresentado e conferido neste ato. O referido é verdade. Dou-lo a fé.

Cód. Autenticação: 52163010170850120617-2; Data: 30/10/2017 08:59:26

Selo Digital de Fiscalização Tipo Normal C: AFY35792-VC27; Valor Total do Ato: R\$ 4,12

Site: <https://seledigital.tjpb.jus.br>

Confira os dados do ato em: <https://seledigital.tjpb.jus.br>

Esc. Vitória da Mêsquita Chaves/ Titular

REPÚBLICA FEDERATIVA DO BRASIL
ESTADO DA PARAÍBA
CARTÓRIO AZEVEDO BASTOS
FUNDADO EM 1888
PRIMEIRO REGISTRO CIVIL DE NASCIMENTO E ÓBITOS E PRIVATIVO DE CASAMENTOS, INTERDIÇÕES E TUTELAS DA COMARCA
DE JOÃO PESSOA

Av. Epitácio Pessoa, 1145 Bairro dos Estados 58030-00, João Pessoa PB
Tel.: (83) 3244-5404 / Fax: (83) 3244-5484
<http://www.azevedobastos.not.br>
E-mail: cartorio@azevedobastos.not.br



000499

DECLARAÇÃO DE SERVIÇO DE AUTENTICAÇÃO DIGITAL

O Bel. Válber Azevedo de Miranda Cavalcanti, Oficial do Primeiro Registro Civil de Nascimentos e Óbitos e Privativo de Casamentos, Interdições e Tutelas com atribuição de autenticar e reconhecer firmas da Comarca de João Pessoa Capital do Estado da Paraíba, em virtude de Lei, etc...

DECLARA para os devidos fins de direito que, o documento em anexo identificado individualmente em cada *Código de Autenticação Digital*¹ ou na referida sequência, foi autenticados de acordo com as Legislações e normas vigentes².

DECLARO ainda que, para garantir transparência e segurança jurídica de todos os atos oriundos dos respectivos serviços de Notas e Registros do Estado da Paraíba, a Corregedoria Geral de Justiça editou o Provimento CGJPB Nº 003/2014, determinando a inserção de um código em todos os atos notoriais e registrais, assim, cada Selo Digital de Fiscalização Extrajudicial contém um código único (por exemplo: **Selo Digital: ABC12345-X1X2**) e dessa forma, cada autenticação processada pela nossa Serventia pode ser confirmada e verificada tantas vezes quanto for necessário através do site do Tribunal de Justiça do Estado da Paraíba, endereço <http://corregedoria.tjpb.jus.br/selo-digital/>

A autenticação digital do documento faz prova de que, na data e hora em que ela foi realizada, a empresa CIRURGICA SAO FELIPE PRODUTOS PARA SAUDE LTDA - EPP tinha posse de um documento com as mesmas características que foram reproduzidas na cópia autenticada, sendo da empresa CIRURGICA SAO FELIPE PRODUTOS PARA SAUDE LTDA - EPP a responsabilidade, única e exclusiva, pela idoneidade do documento apresentado a este Cartório.

Esta DECLARAÇÃO foi emitida em 01/11/2017 07:05:34 (hora local) através do sistema de autenticação digital do Cartório Azevedo Bastos, de acordo com o Art. 1º, 10º e seus §§ 1º e 2º da MP 2200/2001, como também, o documento eletrônico autenticado contendo o Certificado Digital do titular do Cartório Azevedo Bastos, poderá ser solicitado diretamente a empresa CIRURGICA SAO FELIPE PRODUTOS PARA SAUDE LTDA - EPP ou ao Cartório pelo endereço de e-mail autentica@azevedobastos.not.br

Para informações mais detalhadas deste ato, acesse o site <https://autdigital.azevedobastos.not.br> e informe o Código de Consulta desta Declaração.

Código de Consulta desta Declaração: 843362

A consulta desta Declaração estará disponível em nosso site até 30/10/2018 09:38:03 (hora local).

¹Código de Autenticação Digital: 52163010170850120617-1 a 52163010170850120617-2

²Legislações Vigentes: Lei Federal nº 8.935/94, Lei Federal nº 10.406/2002, Medida Provisória nº 2200/2001, Lei Federal nº 13.105/2015, Lei Estadual nº 8.721/2008, Lei Estadual nº 10.132/2013 e Provimento CGJ Nº 003/2014.

D referido é verdade, dou fé.

CHAVE DIGITAL

00005b1d734fd94f057f2d69fe6bc05bbefd50e9f70c9306fccef405794df6f6bfe5c102bd1e25823ef14554e8a8ea85808e53023ea4a8a9d6ecbc1290580f72737c495ecd15e3e1e819c15f5a0f37e2

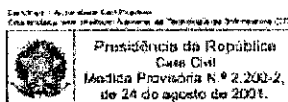

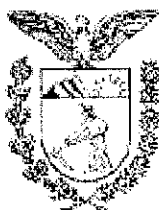

Corregedoria-Geral da Justiça do Estado do Paraná

Poder Judiciário

000500

A Diretora do Departamento da Corregedoria-Geral da Justiça, nos termos do art. 1º do Decreto Judiciário nº 930/2012, de 29/06/2012, veiculado no Diário da Justiça Eletrônico nº 899, de 05/07/2012,

CERTIFICA, para fins de licitações e contratos da administração pública e outras destinações comerciais, que no Foro Regional de ALMIRANTE TAMANDARÉ da Comarca da Região Metropolitana de Curitiba existem, um (01) Ofício de Contador, Partidor, Distribuidor, Depositário Público e Avaliador Judicial e um (01) Tabelionato de Protesto de Títulos (Anexo IV do Código de Organização e Divisão Judiciárias do Estado do Paraná - Lei Estadual nº 14.277, de 30 de dezembro de 2003).

Curitiba, 1 de Novembro de 2017

Anelisa Martin Batista

Diretora do Departamento da Corregedoria-Geral da Justiça

ALMIRANTE TAMANDARÉ

PREFEITURA MUNICIPAL DE ALMIRANTE TAMANDARÉ
SECRETARIA DE SAÚDE
VIGILÂNCIA SANITÁRIA

LICENÇA SANITÁRIA Nº 201700010000066

Razão Social: CIRURGICA SAO FELIPE PRODUTOS PARA SAÚDE LTDA - EPP
Nome Fantasia: CIRURGICA SAO FELIPE PRODUTOS PARA SAÚDE LTDA - EPP
CNPJ: 07.626.776/0001-60
Inscrição Municipal:
Município: ALMIRANTE TAMANDARÉ
Endereço: D.ºS. MINÉRIOS, 403 - JARDIM MONTERREY - ALMIRANTE TAMANDARÉ - PR CEP: 83507-000

ATIVIDADES LICENCIADAS:
[4645-1/01] - Comércio atacadista de instrumentos e materiais para uso médico, cirúrgico, hospitalar e de laboratórios
[4645-1/03] - Comércio atacadista de produtos odontológicos

Local e data: ALMIRANTE TAMANDARÉ / 29 de Setembro de 2017
Vencimento: 29 de Setembro de 2018

Observação:
Responsável técnica: Lilliam Cristina Aguilhar Gomes COREN-PR 358.465
Código de Autenticidade: 8B9FD5E620372CC574FCF162E576D06C
Endereço para Validação: <https://www.slevisa.sesa.pr.gov.br/slevisa/validarLicenca>
Emitido por: Dailia Volochen - Visa - Almirante Tamandare

Responsável Técnico da inspeção

Dailia Volochen
Dailia Volochen

[Assinatura]

[Assinatura]

[Assinatura]

VÁLIDA EM TODO TERRITÓRIO NACIONAL
ESTE DOCUMENTO DEVE SER FIXADO EM LOCAL VISÍVEL AO PÚBLICO (ART.166 - LEI 13.331/2001)

CARTÓRIO AZEVEDO BASTOS
1º OFÍCIO DE REGISTRO CIVIL DAS PESSOAS NATURAIS
E TABELIONATO DE NOTAS - Código CNJ 05.324-4
Autenticação Digital
De acordo com os artigos 1º, 3º e 7º inc. V 8º, 41 e 82 da Lei Federal 5.335/1996 e Art. 6º inc. XII da Lei Estadual 0.721/2008 autentico a presente imagem digitalizada, reproduzida fielmente do documento impresso e conferido neste ato. O referido é verdade. Dou fé.
Cód. Autenticação: 52163010170850130002-1; Data: 30/10/2017 09:00:02
Selo Digital de Fiscalização Tipo Normal C: AFY35827-41NG
Valor Total do Ato: R\$ 4,12
Bel. Volmar de Menezes Cavalcanti
Tribunal Confira os dados do ato em: <https://selodigital.tjpb.jus.br>

[Assinatura]
ERNESTO ANTÔNIO ROSSI
Secretário Municipal de Saúde

501

REPÚBLICA FEDERATIVA DO BRASIL
ESTADO DA PARAÍBA
CARTÓRIO AZEVEDO BASTOS
FUNDADO EM 1888
PRIMEIRO REGISTRO CIVIL DE NASCIMENTO E ÓBITOS E PRIVATIVO DE CASAMENTOS, INTERDIÇÕES E TUTELAS DA COMARCA
DE JOÃO PESSOA

Av. Epitácio Pessoa, 1145 Bairro dos Estados 58030-00, João Pessoa PB
Tel.: (83) 3244-5404 / Fax: (83) 3244-5484
http://www.azevedobastos.not.br
E-mail: cartorio@azevedobastos.not.br



000592

DECLARAÇÃO DE SERVIÇO DE AUTENTICAÇÃO DIGITAL

O Bel. Válber Azevêdo de Miranda Cavalcanti, Oficial do Primeiro Registro Civil de Nascimentos e Óbitos e Privativo de Casamentos, Interdições e Tutelas com atribuição de autenticar e reconhecer firmas da Comarca de João Pessoa Capital do Estado da Paraíba, em virtude de Lei, etc...

DECLARA para os devidos fins de direito que, o documento em anexo identificado individualmente em cada *Código de Autenticação Digital*¹ ou na referida sequência, foi autenticados de acordo com as Legislações e normas vigentes².

DECLARO ainda que, para garantir transparência e segurança jurídica de todos os atos oriundos dos respectivos serviços de Notas e Registros do Estado da Paraíba, a Corregedoria Geral de Justiça editou o Provimento CGJPB Nº 003/2014, determinando a inserção de um código em todos os atos notoriais e registrais, assim, cada Selo Digital de Fiscalização Extrajudicial contém um código único (por exemplo: *Selo Digital: ABC12345-X1X2*) e dessa forma, cada autenticação processada pela nossa Serventia pode ser confirmada e verificada tantas vezes quanto for necessário através do site do Tribunal de Justiça do Estado da Paraíba, endereço <http://corregedoria.tjpb.jus.br/selo-digital/>

A autenticação digital do documento faz prova de que, na data e hora em que ela foi realizada, a empresa **CIRURGICA SAO FELIPE PRODUTOS PARA SAUDE LTDA - EPP** tinha posse de um documento com as mesmas características que foram reproduzidas na cópia autenticada, sendo da empresa **CIRURGICA SAO FELIPE PRODUTOS PARA SAUDE LTDA - EPP** a responsabilidade, única e exclusiva, pela idoneidade do documento apresentado a este Cartório.

Esta DECLARAÇÃO foi emitida em **01/11/2017 07:07:39 (hora local)** através do sistema de autenticação digital do Cartório Azevedo Bastos, de acordo com o Art. 1º, 10º e seus §§ 1º e 2º da MP 2200/2001, como também, o documento eletrônico autenticado contendo o Certificado Digital do titular do Cartório Azevedo Bastos, poderá ser solicitado diretamente a empresa **CIRURGICA SAO FELIPE PRODUTOS PARA SAUDE LTDA - EPP** ou ao Cartório pelo endereço de e-mail autentica@azevedobastos.not.br

Para informações mais detalhadas deste ato, acesse o site <https://autdigital.azevedobastos.not.br> e informe o *Código de Consulta desta Declaração*.

Código de Consulta desta Declaração: 843370

A consulta desta Declaração estará disponível em nosso site até **30/10/2018 09:38:03 (hora local)**.

¹**Código de Autenticação Digital:** 52163010170850130002-1

²**Legislações Vigentes:** Lei Federal nº 8.935/94, Lei Federal nº 10.406/2002, Medida Provisória nº 2200/2001, Lei Federal nº 13.105/2015, Lei Estadual nº 8.721/2008, Lei Estadual nº 10.132/2013 e Provimento CGJ Nº 003/2014.

O referido é verdade, dou fé.

CHAVE DIGITAL

00005b1d734fd94f057f2d69fe6bc05bbefd50e9f70c9306fcef405794df6f6b3d843b146f9a525ecace53fc4cfc5e5808e53023ea4a8a9d6ecbc1290580f72d3b0e98dff973de6d8eba4d9aa8b48e1

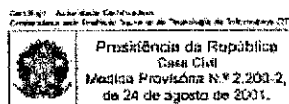

Presidência da República
Casa Civil
Medida Provisória Nº 2.200-2,
de 24 de agosto de 2001.



ALMIRANTE TAMANDARÉ

PREFEITURA MUNICIPAL DE
ALMIRANTE TAMANDARÉ

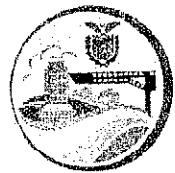

ALVARÁ N.º 4948/2012

2ª Via

A SECRETARIA MUNICIPAL DA FAZENDA concede o presente Alvará de Licença para localização, conforme processo protocolado sob n.º 10854/2016, a:

CIRURGICA SAO FELIPE PRODUTOS PARA SAUDE LTDA - EPP

000503

Rodovia DOS MINERIOS, N.º 00403

VILA MONTERREY - LAMENHA GRANDE

Inscrição Imobiliária: 03.01.00.343.0094.001

Inscrição Municipal n.º 8908153

CNPJ: 07.626.776.0001/60

CPF:

Tipo de Instalação: **COMERCIO/SERVIÇO**

COMÉRCIO VAREJISTA DE ARTIGOS MÉDICOS E ORTOPÉDICOS, ALUGUEL DE MATERIAL MÉDICO, COMÉRCIO VAREJISTA ESPECIALIZADO DE EQUIPAMENTOS E SUPRIMENTOS DE INFORMÁTICA, COMÉRCIO ATACADISTA DE INSTRUMENTOS E MATERIAIS PARA USO MÉDICO, CIRÚRGICO, HOSPITALAR E DE LABORATÓRIOS, COMÉRCIO ATACADISTA DE MÓVEIS, ALUGUEL DE EQUIPAMENTOS CIENTÍFICOS, MÉDICOS E HOSPITALARES, SEM OPERADOR, COMÉRCIO ATACADISTA DE PRODUTOS ODONTOLÓGICOS

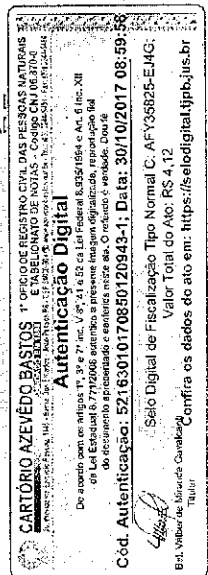

Observação:

A título precário, enquanto satisfazer as exigências da legislação em vigor.

ALMIRANTE TAMANDARÉ (PR), 19 de Agosto de 2016.

ALDNEI SIQUEIRA
Prefeito Municipal

DIRCEU LINS MACHADO
Secretário Municipal da Fazenda

- O presente Alvará só é válido com a apresentação do comprovante de pagamento da taxa anual devida, a qual deverá ser paga até 31 de março de cada exercício, conforme a legislação em vigor.
- Qualquer alteração de atividade deverá ser comunicada no prazo máximo de 20 (vinte) dias.
- No caso de encerramento das atividades, deverá ser efetuada a baixa do presente Alvará.

Obs.: Concedido Alvará original em 13/07/2012

EM CASO DE ENCERRAMENTO, MUDANÇAS DE ENDEREÇO, DE RAMO OU QUALQUER ALTERAÇÃO, PROCURAR COM URGÊNCIA A DIVISÃO DE ALVARÁS, PARA AS PROVIDÊNCIAS LEGAIS CABÍVEIS, EVITANDO, EM CONSEQUÊNCIA, PROBLEMAS FUTUROS.

Econômico 8908153	Data Emissão 16/01/2017	Parcela 1/1
Cedente PREFEITURA MUNICIPAL DE ALMIRANTE TAMARÉ		
Agência/Cód. Cedente 2863 / 302930-1	Vencimento 31/03/2017	
Valor Documento 412,87	Ano do Débito 2017	
Lançamentos:		
Taxa de Licença	404,42	
Taxa de Expediente	8,45	
	0,00	
Valor Total:	412,87	
www.tamandare.pr.gov.br/fazenda/tributos		
(+) Mora / Multa		
Valor Cobrado		
Nosso Número / Cód. Documento 24999000005711471-6		
Sacado 84474 CIRURGICA SAO FELIPE PROD		

Local de Pagamento PAGÁVEL PREFERENCIALMENTE NAS CASAS LOTÉRICAS, AGÊNCIAS CAIXA E REDE BANCÁRIA				Parcela 1/1	Vencimento 31/03/2017
Cedente PREFEITURA MUNICIPAL DE ALMIRANTE TAMANDARÉ				CNPJ: 76.105.659/0001-74	
Data Emissão 16/01/2017		Cadastro 8908153	Ano do Débito 2017	Aceite N	Data Processamento 16/01/2017
Carteira SR	Espécie Moeda R\$	Quantidade Moeda	Cadastro Econômico 8908153		Valor Documento 412,87
Lançamentos:				(-) Descontos/Abatimentos	
Taxa de Licença	404,42		(-) Outras Deduções		
Taxa de Expediente	8,45		(+) Mora/Multa		
	0,00		(+) Outros Acréscimos		
Total Imposto:	412,87		(-) Valor Cobrado		
www.tamandare.pr.gov.br/fazenda/tributos					
Sacado 84474 CIRURGICA SAO FELIPE PRODUTOS PARA SAUDE LTDA - EPP					
Rodovia DDS MINERIDS, 00403 - LAMENHA GRANDE					
83507-000 ALMIRANTE TAMANDARE-PR - CNPJ: 07.626.776/0001-60					
					
				FICHA DE COMPENSAÇÃO AGENCIACAO MEDICINA	
				000504	

18/01/2017 - BANCO DO BRASIL - 07:07:09
162301622 0001

COMPROVANTE DE PAGAMENTO DE TITULOS

CLIENTE: CIRURGICA SAO FELIPE PROD
AGENCIA: 1622-5 CONTA: 27.649-9
CAIXA ECONOMICA FEDERAL

10493029360199920004900571147123871150000041287
NR. DOCUMENTO 11.804
DATA DO PAGAMENTO 18/01/2017
VALOR DO DOCUMENTO 412,87
VALOR COBRADO 412,87

NR. AUTENTICACAO 4.790.587.685.308.AE2

Central de Atendimento BB
4004 0001 Capitais e regiões metropolitanas
0800 729 0001 Demais localidades
Consultas, informações e serviços transacionais.

SAC
0800 729 0722
Informações, reclamações e cancelamento de produtos e serviços.

Ouvidoria
0800 729 5678
Reclamações não solucionadas nos canais habituais: agência, SAC e demais canais de atendimento.

Atendimento a Deficientes Auditivos ou de Fala
0800 729 0088
Informações, reclamações, cancelamento de cartão, outros produtos e serviços de Ouvidoria.

Transação efetuada com sucesso por: J6753523 MARISTELA BELOTTO PELOZZO.

CARTÓRIO AZEVEDO BASTOS 1º OFÍCIO DE REGISTRO CIVIL DAS PESSOAS NATURAIS
R. Padre Manoel da Santa Casa, 101 - Vila Mariana - São Paulo - SP - CEP: 05400-000 - Fone: (11) 5082-1000
www.azevedobastos.com.br

Autenticação Digital
De acordo com os artigos 1º, 3º e 7º inc. V, 8º, 41 e 42 da Lei Federal 8.336/1984 e Art. 6º inc. II da Lei Estadual 8.721/2008 autentico e presente impresso digitalizado, reconhecido fiel do documento representado e conforme o modelo anexo. O referente é verificado. Data:

Cód. Autenticação: 52163010170850120943-2; Data: 30/10/2017 08:59:58

Selo Digital de Fiscalização Tipo Normal C: AFY35824-SQTT;
Valor Total de Ato: R\$ 4,12
Estr. Valor: 4,12
Confira os dados do ato em: <https://selodigital.tjpb.jus.br>

BRASIL, 30 de Outubro de 2017.

Tribunal

(Handwritten signature)

REPÚBLICA FEDERATIVA DO BRASIL
ESTADO DA PARAÍBA
CARTÓRIO AZEVEDO BASTOS
FUNDADO EM 1888
PRIMEIRO REGISTRO CIVIL DE NASCIMENTO E ÓBITOS E PRIVATIVO DE CASAMENTOS, INTERDIÇÕES E TUTELAS DA COMARCA
DE JOÃO PESSOA

Av. Epitácio Pessoa, 1145 Bairro dos Estados 58030-00, João Pessoa PB
Tel.: (83) 3244-5404 / Fax: (83) 3244-5484
http://www.azevedobastos.not.br
E-mail: cartorio@azevedobastos.not.br



000505

DECLARAÇÃO DE SERVIÇO DE AUTENTICAÇÃO DIGITAL

O Bel. Válber Azevêdo de Miranda Cavalcanti, Oficial do Primeiro Registro Civil de Nascimentos e Óbitos e Privativo de Casamentos, Interdições e Tutelas com atribuição de autenticar e reconhecer firmas da Comarca de João Pessoa Capital do Estado da Paraíba, em virtude de Lei, etc...

DECLARA para os devidos fins de direito que, o documento em anexo identificado individualmente em cada *Código de Autenticação Digital*¹ ou na referida sequência, foi autenticados de acordo com as Legislações e normas vigentes².

DECLARO ainda que, para garantir transparência e segurança jurídica de todos os atos oriundos dos respectivos serviços de Notas e Registros do Estado da Paraíba, a Corregedoria Geral de Justiça editou o Provimento CGJPB N° 003/2014, determinando a inserção de um código em todos os atos notoriais e registrais, assim, cada Selo Digital de Fiscalização Extrajudicial contém um código único (por exemplo: *Selo Digital: ABC12345-X1X2*) e dessa forma, cada autenticação processada pela nossa Serventia pode ser confirmada e verificada tantas vezes quanto for necessário através do site do Tribunal de Justiça do Estado da Paraíba, endereço <http://corregedoria.tjpb.jus.br/selo-digital/>

A autenticação digital do documento faz prova de que, na data e hora em que ela foi realizada, a empresa **CIRURGICA SAO FELIPE PRODUTOS PARA SAUDE LTDA - EPP** tinha posse de um documento com as mesmas características que foram reproduzidas na cópia autenticada, sendo da empresa **CIRURGICA SAO FELIPE PRODUTOS PARA SAUDE LTDA - EPP** a responsabilidade, única e exclusiva, pela idoneidade do documento apresentado a este Cartório.

Esta DECLARAÇÃO foi emitida em **01/11/2017 07:04:52 (hora local)** através do sistema de autenticação digital do Cartório Azevedo Bastos, de acordo com o Art. 1º, 10º e seus §§ 1º e 2º da MP 2200/2001, como também, o documento eletrônico autenticado contendo o Certificado Digital do titular do Cartório Azevedo Bastos, poderá ser solicitado diretamente a empresa **CIRURGICA SAO FELIPE PRODUTOS PARA SAUDE LTDA - EPP** ou ao Cartório pelo endereço de e-mail autentica@azevedobastos.not.br

Para informações mais detalhadas deste ato, acesse o site <https://autdigital.azevedobastos.not.br> e informe o *Código de Consulta desta Declaração*.

Código de Consulta desta Declaração: 843369

A consulta desta Declaração estará disponível em nosso site até **30/10/2018 09:38:03 (hora local)**.

¹**Código de Autenticação Digital:** 52163010170850120943-1 a 52163010170850120943-2

²**Legislações Vigentes:** Lei Federal nº 8.935/94, Lei Federal nº 10.406/2002, Medida Provisória nº 2200/2001, Lei Federal nº 13.105/2015, Lei Estadual nº 8.721/2008, Lei Estadual nº 10.132/2013 e Provimento CGJ N° 003/2014.

O referido é verdade, dou fé.

CHAVE DIGITAL

00005b1d734fd94f057f2d69fe6bc05bbefd50e9f70c9306fcef405794df6f6b823652b1eecd5f78a801e29a2f7efdd808e53023ea4a8a9d6ecbc1290580f72f249f709ace11b871b2fb8e8f35257f0

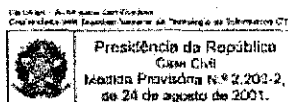

Presidência da República
Casa Civil
Medida Provisória nº 2.202-2,
de 24 de agosto de 2001.





À
PREFEITURA MUNICIPAL DE CRUZ MACHADO
COMISSÃO PERMANENTE DE LICITAÇÃO
PREGÃO ELETRÔNICO Nº 104/2017
PROCESSO ADMINISTRATIVO Nº 224/2017

07.626.776/0001-60
CAD. ICMS: 90546235-07
CIRÚRGICA SÃO FELIPE
PRODUTOS PARA SAÚDE LTDA - EPP
Rodovia dos Minérios, 403 sala BA - 06/ SL 08
Jardim Monterrey - CEP 83507-000
ALMIRANTE TAMANDARÉ - PR

DECLARAÇÃO DE EMPREGADOR PESSOA JURÍDICA

000536

A empresa Cirúrgica São Felipe Produtos Para Saúde Ltda. - EPP, inscrita no CNPJ sob nº 07.626.776/0001-60, com sede na Rod. dos Minérios, 403 - Sala 08 - Jardim Monterrey, Almirante Tamandaré/PR, CEP 83.507-000, nesta ato representado por sua sócia a Sra. Maristela Belotto Pelozzo, portadora da Carteira de Identidade nº 5.916.363-9/SSP-PR e CPF nº 922.630.709-15, DECLARA, **sob as penas da Lei, em cumprimento ao disposto no inciso XXXIII, do art. 7º da Constituição da República**, que não emprega menor de dezoito anos em trabalho noturno, perigoso ou insalubre e não emprega menor de dezesseis anos.

Almirante Tamandaré, 09 de novembro de 2017.

Maristela Belotto Pelozzo
Maristela Belotto Pelozzo
Sócia - Gerente
RG: 5.916.363-9
CPF: 922.630.709-15



À
PREFEITURA MUNICIPAL DE CRUZ MACHADO
COMISSÃO PERMANENTE DE LICITAÇÃO
PREGÃO ELETRÔNICO Nº 104/2017
PROCESSO ADMINISTRATIVO Nº 224/2017

07.626.776/0001-60

CAD. ICMS: 90546235-07

CIRÚRGICA SÃO FELIPE

PRODUTOS PARA SAÚDE LTDA - EPP

Rodovia dos Minérios, 403 sala BA - 06/ SL 08

Jardim Monterrey - CEP 83507-000

ALMIRANTE TAMANDARÉ - PR

DECLARAÇÃO DE EMPRESA DE PEQUENO PORTE (EPP)

000507

A empresa Cirúrgica São Felipe Produtos Para Saúde Ltda. - EPP, inscrita no CNPJ sob nº 07.626.776/0001-60, com sede na Rod. dos Minérios, 403 - Sala 08 - Jardim Monterrey, Almirante Tamandaré/PR, CEP 83.507-000, nesta ato representado por sua sócia a Sra. Maristela Belotto Pelozzo, portadora da Carteira de Identidade nº 5.916.363-9/SSP-PR e CPF nº 922.630.709-15, DECLARA, sob as penas da Lei, que cumpre os requisitos legais para qualificação como **Empresa de Pequeno Porte (EPP)**, art. 3º da Lei Complementar nº 123/2006 e 2006 e Lei Municipal nº 1.374/2012 e que não está sujeita a quaisquer dos impedimentos do § 4º deste artigo, estando apta a usufruir do tratamento favorecido estabelecido nos artigos 42 a 49 da citada lei.

Almirante Tamandaré, 09 de novembro de 2017.

Maristela Belotto Pelozzo
Sócia - Gerente
RG: 5.916.363-9
CPF: 922.630.709-15



GOVERNO DO PARANÁ
SECRETARIA DA ADMINISTRAÇÃO E DA PREVIDÊNCIA
JUNTA COMERCIAL DO PARANÁ
SISTEMA INTEGRADO DE AUTOMAÇÃO DO REGISTRO MERCANTIL - SIARCO

CERTIDÃO SIMPLIFICADA

Página: 001 / 001

Certificamos que as informações abaixo constam dos documentos arquivados nesta Junta Comercial e são vigentes na data da sua expedição.

Nome Empresarial CIRURGICA SAO FELIPE PRODUTOS PARA SAÚDE LTDA - EPP			
Natureza Jurídica: SOCIEDADE EMPRESÁRIA LIMITADA			
Número de Identificação do Registro de Empresas - NIRE (Sede) 41 2.0556496-1	CNPJ 07.626.776/0001-60	Data de Arquivamento do Ato Constitutivo 21/09/2005	Data de Início de Atividade 21/09/2005 000598
Endereço Completo (Logradouro, Nº e Complemento, Bairro, Cidade, UF, CEP) RODOVIA DOS MINERIOS, 403, JARDIM MONTERREY, ALMIRANTE TAMANDARÉ, PR, 83.507-000			
Objeto Social Comércio varejista de móveis, artigos médicos, ortopédicos e hospitalares, equipamentos e suprimentos de informática e serviços de locação de equipamentos científicos, médicos e hospitalares e materiais médicos, Comercio atacadista de instrumentos e materiais para uso médico, cirúrgico, hospitalar e de laboratórios, produtos odontológicos, instrumentos e materiais para uso médico, cirúrgico, hospitalar e laboratorial			
Capital: R\$ 100.000,00 (CEM MIL REAIS)	Capital Integralizado: R\$ 100.000,00 (CEM MIL REAIS)	Microempresa ou Empresa de Pequeno Porte (Lei nº 123/2006) Empresa de pequeno porte	Prazo de Duração Indeterminado
Sócios/Participação no Capital/Espécie de Sócio/Administrador/Término do Mandato			
<u>Nome/CPF ou CNPJ</u>	<u>Participação no capital (R\$)</u>	<u>Espécie de Sócio</u>	<u>Administrador</u>
MARISTELA BELOTTO PELOZZO 922.630.709-15	90.000,00	SOCIO	Administrador
JOSE FELIPE BELOTTO PELOZZO 064.890.839-90	10.000,00	SOCIO	
MARISTELA BELOTTO PELOZZO 922.630.709-15	0,00	MAE/ASSISTENTE	Administrador
Último Arquivamento			<u>Término do Mandato</u>
Data: 04/07/2017	Número: 20173243576		XXXXXXXXXX
Ato: BALANCO			XXXXXXXXXX
Evento (s):			XXXXXXXXXXXXXXXXXX

CURITIBA - PR, 18 de outubro de 2017

17/696205-0

Libertad Bogus

LIBERTAD BOGUS
SECRETARIA GERAL

Para verificar a autenticidade acesse www.juntacomercial.pr.gov.br e informe o número 176962050 na Consulta de Autenticidade
Consulta disponível por 30 dias

Libertad Bogus

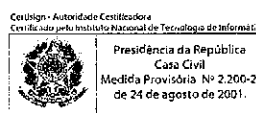

Documento Assinado Digitalmente 18/10/2017
Junta Comercial do Paraná
CNPJ:77.968.170/0001-99
Você deve instalar o certificado da JUCEPAR
www.juntacomercial.pr.gov.br/certificado



Comprovante de Inscrição Cadastral - CICAD

Inscrição no CAD/ICMS	Inscrição CNPJ	Início das Atividades
90546235-07	07.626.776/0001-60	01/2011

Empresa / Estabelecimento	
Nome Empresarial	CIRURGICA SAO FELIPE PRODUTOS PARA SAUDE LTDA - EPP
Título do Estabelecimento	
Endereço do Estabelecimento	ROD DOS MINERIOS, 403, BARRACAO 06 SALA 07 E 08 - JARDIM MONTERREY - CEP 83507-000 FONE: (41) 3354-1001
Município de Instalação	ALMIRANTE TAMANDARE - PR, DESDE 09/2012 (Estabelecimento Matriz)

000509

Qualificação	
Situação Atual	ATIVO - REGIME NORMAL / NORMAL - DIA 12 DO MES+1, DESDE 08/2015
Natureza Jurídica	206-2 - SOCIEDADE EMPRESÁRIA LTDA
Atividade Econômica Principal do Estabelecimento	4645-1/01 - COMERCIO ATACADISTA DE INSTRUMENTOS E MATERIAIS PARA USO MEDICO, CIRURGICO, HOSPITALAR E DE LABORATORIOS
	4773-3/00 - COMERCIO VAREJISTA DE ARTIGOS MEDICOS E ORTOPEDICOS
Atividade(s) Econômica(s) Secundária(s) do Estabelecimento	4754-7/01 - COMERCIO VAREJISTA DE MOVEIS 4751-2/01 - COMERCIO VAREJISTA ESPECIALIZADO DE EQUIPAMENTOS E SUPRIMENTOS DE INFORMATICA

Quadro Societário			
Tipo	Inscrição	Nome Completo / Nome Empresarial	Qualificação
CPF	922.630.709-15	MARISTELA BELOTTO PELOZZO	SÓCIO-ADMINISTRADOR
CPF	064.890.839-90	JOSE FELIPE BELOTTO PELOZZO	SÓCIO MENOR (ASSIST/REPR)

Este CICAD tem validade até 06/12/2017.

Os dados cadastrais deste estabelecimento poderão ser confirmados via Internet www.fazenda.pr.gov.br

	Estado do Paraná Secretaria de Estado da Fazenda Coordenação da Receita do Estado
CAD/ICMS Nº 90546235-07	
Emitido Eletronicamente via Internet 06/11/2017 11:02:02	
Dados transmitidos de forma segura Tecnologia CELEPAR	

Consultas / Funcionamento de Empresa / Funcionamento de Empresa

Dados da Empresa

Razão Social

CIRURGICA SAO FELIPE PRODUTOS PARA SAUDE LTDA- ME

Endereço CompletoROD DOS MINERIOS N 403 - JARDIM MONTERREY CEP: 83.507-000 -
ALMIRANTE TAMANDARÉ/PR**Responsável Técnico**

LÍLIAM CRISTINA AGUILAR GOMES

CNPJ

07.626.776/0001-60

Telefone

(41) 3354-1001

Responsável Legal

MARISTELA BELOTTO PELOZZO

000510

Dados do Cadastro

Cadastro Nº

8.09.011-1 (KMH664MW0X63)

Data do Cadastro

01/04/2013

Situação

Ativa

Nº do Processo

25351.634252/2012-60

Cadastro

8 - Produtos para Saúde (Correlatos)

Atividades / Classes

Armazenar

- Correlato

Distribuir

- Correlato

Expedir

- Correlato

Importar

- Correlato

Voltar

VALMIL - COMÉRCIO DE MEDICAMENTOS LTDA - ME

C.N.P.J. 74.160.490/0001-20

DÉCIMA QUARTA ALTERAÇÃO DE CONTRATO SOCIAL

LUIZ FELICIANO NOGARI, brasileiro, solteiro, nascido em 10.08.1959, natural de Ribeirão do Pinhal - Pr., comerciante, residente e domiciliado na cidade de Londrina - Pr., na Rua Santa Sofia, nº 400511, Jd. Espanha, CEP: 86027-580, portador da Cédula de Identidade Civil "RG" nº 18.665.964/SSP-SP. e C.P.F. nº 360.541.869-49 e WALMIR ALVES PEREIRA, brasileiro, casado sob regime de comunhão parcial de bens, natural de Londrina - Pr., Comerciante, residente e domiciliado na cidade de Londrina - Pr., na Rua Tembes, nº 213, Vila Portuguesa, CEP: 86026-710, portador da Cédula de Identidade Civil "RG" nº 4.175.008-1/SSP-PR. e C.P.F. nº 574.246.249-20 e portador da Carteira Nacional de Habilitação CNH DETRAN/PR nº 00413936070, únicos sócios componentes da empresa denominada: **VALMIL - COMERCIO DE MEDICAMENTOS LTDA - ME**, com sede e foro na cidade de Ibiporã - Pr., na Rua 19 de Dezembro, nº 1.157, Centro, CEP: 86200-000,, com seu contrato social devidamente registrado e arquivado na Junta Comercial do Paraná sob nº 412.03035180 em 01.02.1994, ultima alteração contratual registrada sob nº 20131823221 em 02.04.2013, e devidamente inscrita no C.N.P.J. sob nº 74.160.490/0001-20, resolvem alterar pela décima quarta vez o seu contrato social de acordo com as cláusulas e condições seguintes:

CLAUSULA PRIMEIRA: O sócio **WALMIR ALVES PEREIRA** que possui na sociedade o capital social no valor de R\$ 5.000,00 (cinco mil reais), retira-se da sociedade cedendo e transferindo as suas quotas pelo seu valor nominal a sócia ingressante: **MARIA LOPES NOGARI**, brasileira, viúva, nascida em 10.03.1937, natural de Ribeirão do Pinhal - Pr., comerciante, residente e domiciliada na cidade de Londrina - Pr., na Rua Santa Marta, nº 245, Jd. Espanha, CEP: 86027-550, portadora da Cédula de Identidade Civil "RG" nº 8.725.215-9/SESP-PR. e C.P.F. nº 069.107.289-20.

CLAUSULA SEGUNDA: Os sócios dão entre si, plena, rasa e irrevogável quitação de quotas ora cedidas, declarando este conhecerem a situação econômica e financeira da sociedade, para nada mais ter a reclamar seja a que título for.

CLAUSULA TERCEIRA: O capital social que é no valor de R\$ 100.000,00 (cem mil reais), permanece inalterado em seu valor, ficando distribuído entre os sócios nas seguintes formas:

SÓCIOS	%	QUOTAS	VALORES
LUIZ FELICIANO NOGARI	95	95.000	95.000,00
MARIA LOPES NOGARI	05	5.000	5.000,00
** TOTAL **	100	100.000	100.000,00



VALMIL – COMÉRCIO DE MEDICAMENTOS LTDA - ME

C.N.P.J. 74.160.490/0001-20

DÉCIMA QUARTA ALTERAÇÃO DE CONTRATO SOCIAL

CLAUSULA QUARTA: DA CONSOLIDAÇÃO DO CONTRATO. A vista da modificação ora ajustada e em consonância com o que determina o art. 2.031 da Lei n. 10.406/2002, os sócios **RESOLVEM**, por este instrumento, atualizar e consolidar o contrato social, tornando assim sem efeito, a partir desta data, as cláusulas e condições contidas no contrato primitivo que, adequando às disposições da referida Lei n. 10.406/2002 aplicáveis a este tipo societário, passa a ter a seguinte redação:

000512

LUIZ FELICIANO NOGARI, brasileiro, solteiro, nascido em 10.08.1959, natural de Ribeirão do Pinhal – Pr., comerciante, residente e domiciliado na cidade de Londrina – Pr., na Rua Santa Sofia, nº 43, Jd. Espanha, CEP: 86027-580, portador da Cédula de Identidade Civil "RG" nº 18.665.964/SSP-SP. e C.P.F. nº 360.541.869-49 e **MARIA LOPES NOGARI**, brasileira, viúva, nascida em 10.03.1937, natural de Ribeirão do Pinhal – Pr., comerciante, residente e domiciliada na cidade de Londrina – Pr., na Rua Santa Marta, nº 245, Jd. Espanha, CEP: 86027-550, portadora da Cédula de Identidade Civil "RG" nº 8.725.215-9/SESP-PR. e C.P.F. nº 069.107.289-20, únicos sócios componentes da empresa denominada: **VALMIL – COMERCIO DE MEDICAMENTOS LTDA – ME**, com sede e foro na cidade de Ibiporá – Pr., na Rua 19 de Dezembro, nº 1.157, Centro, CEP: 86200-000, com seu contrato social devidamente registrado e arquivado na Junta Comercial do Paraná sob nº 412.03035180 em 01.02.1994, última alteração contratual registrada sob nº 20131823221 em 02.04.2013, e devidamente inscrita no C.N.P.J. sob nº 74.160.490/0001-20, mediante as cláusulas e condições seguintes:

CLAUSULA PRIMEIRA: sociedade se denominará "**VALMIL – COMERCIO DE MEDICAMENTOS LTDA – ME**", tendo sua sede na Rua 19 de Dezembro, nº 1.157, Centro, CEP: 86200-000, Ibiporá – Paraná, sendo constituída por prazo indeterminado de duração, iniciando-se suas atividades em 01 de Fevereiro de 1994.

CLAUSULA SEGUNDA: O objeto da sociedade será **COMERCIO ATACADISTA DE MÓVEIS E EQUIPAMENTOS HOSPITALARES, MÉDICOS E ODONTOLÓGICOS, ALGODÃO, TECIDOS, ATADURAS, EQUIPAMENTOS PARA LAVANDERIA, MATERIAL DE CONSUMO, LIMPEZA, HIGIENE E PERFUMARIA, LOCAÇÃO E MANUTENÇÃO DE EQUIPAMENTOS HOSPITALARES.**

CLAUSULA TERCEIRA: O capital da sociedade é de R\$ 100.000,00 (cem mil reais), representada por 100.000 (cem mil) quotas no valor nominal de R\$ 1,00 (um real) cada uma totalmente integralizadas neste ato, em moeda corrente nacional, distribuída entre os sócios da seguinte forma:

Pág. 2

CARTÓRIO AZEVEDO BASTOS 1º Ofício de Registro Civil das Pessoas Naturais e Tabelionato de Notas – Código CNJ 08.870-0
R. Paraná, 240 - Fone: 3161-1011 - Caixa Postal 100 - Ibiporá - PR - CEP: 86200-000 - Fone: 3161-1011

Autenticação Digital:
De acordo com os artigos 1º, 3º e 7º inc. V 8º, 41 e 52 da Lei Federal 8.931/1994 e Art. 6º Inc. XII da Lei Estadual 9.721/2008 autentico a presente imagem digitalizada, reprodução fiel do documento apresentado e conferido neste ato. O referido é verdade. Dou fé.

Cód. Autenticação: 37090808171034120834-2; Data: 08/08/2017 10:36:51

Selo Digital de Fiscalização Tipo Normal C: AFN26572-5BX5;
Valor Total do Ato: R\$ 4,12

Bel. Valer de Miranda Cavalari
Tijular

Confira os dados do ato em: <https://selodigital.tjpb.jus.br>

VALMIL – COMÉRCIO DE MEDICAMENTOS LTDA – ME

C.N.P.J. 74.160.490/0001-20

DÉCIMA QUARTA ALTERAÇÃO DE CONTRATO SOCIAL

O sócio **LUIZ FELICIANO NOGARI** 95.000 (noventa e cinco mil) quotas, no valor de R\$ 95.000,00 (noventa e cinco mil reais), representativos de 95% (noventa e cinco por cento) do capital social; A sócia **MARIA LOPES NOGARI** 5.000 (cinco mil) quotas, no valor de R\$ 5.000,00 (cinco mil reais), representativos de 05% (cinco por cento) do capital social.

00051

PARÁGRAFO PRIMEIRO: A responsabilidade de cada sócio é restrita ao valor de suas quotas, mas todos respondem solidariamente pela integralização do capital social.

PARÁGRAFO SEGUNDO: A participação de cada sócio nos lucros e nas perdas será proporcional à quantidade de quotas que possuírem na sociedade.

CLAUSULA QUARTA: A administração da sociedade será exercida pelo sócio **LUIZ FELICIANO NOGARI** a qual compete representação ativa e passiva, judicial e extrajudicial da sociedade, sendo-lhe vedado atuar em operações ou negócios estranhos ao objeto social, em especial prestar avais, endossos, fianças ou caução de favor. É dispensada a caução de administração.

PARÁGRAFO ÚNICO: Fica estabelecido que a destituição do administrador seja feita por votos que representem a maioria absoluta do capital social.

CLAUSULA QUINTA: O administrador declara, sob as penas da Lei, de que não está impedido de exercer a administração da sociedade, por Lei especial, ou em virtude de condenação criminal, ou por se encontrar sob os efeitos dela, a pena que vede, ainda que temporariamente, o acesso a cargos públicos; ou por crime falimentar, de prevaricação, peita ou suborno, concussão, peculato, ou contra a economia popular, contra o sistema financeiro nacional, contra normas de defesa da concorrência, contra as relações de consumo, fé pública, ou a propriedade.

CLAUSULA SEXTA: As quotas da sociedade são indivisíveis e não poderão ser transferidas ou alienadas a qualquer título sem o consentimento do outro sócio, cabendo a este o direito de preferência na sua aquisição na proporção da parte que possuir.

CLAUSULA SÉTIMA: O sócio que desejar retirar-se da sociedade, ou ceder parte de suas quotas, deverá notificar por escrito aos demais sócios, com antecedência mínima de 60 (sessenta) dias, para que estes exerçam o direito de preferência na aquisição das quotas do sócio retirante.

PARÁGRAFO PRIMEIRO: O valor das quotas do sócio retirante, excluído, cedente ou que venha a falecer, será considerada em relação ao que efetivamente foi realizado, liquidando-se, suas cotas, com base na situação



VALMIL – COMÉRCIO DE MEDICAMENTOS LTDA – ME

C.N.P.J. 74.160.490/0001-20

DÉCIMA QUARTA ALTERAÇÃO DE CONTRATO SOCIAL

patrimonial da sociedade, à data da resolução, verificada em balanço especialmente levantado.

PARÁGRAFO SEGUNDO: As quotas liquidadas serão pagas em dinheiro, em 10 (dez) parcelas iguais e mensais, a contar-se a primeira 30 (trinta) dias após a verificação do balanço especialmente levantado. **000514**

PARÁGRAFO TERCEIRO: Fica facultado, mediante consenso entre o sócio e os herdeiros, outras condições de pagamento, desde que não afetem a situação econômica da sociedade.

CLAUSULA OITAVA: Pelos serviços que prestarem a sociedade, perceberão os sócios, a título de remuneração, pró-labore mensal, cujo valor será fixado em comum acordo, até os limites de dedução fiscal previstos em lei.

CLAUSULA NONA: O ano social coincidirá com o ano civil, devendo a 31 de dezembro de cada ano, ser procedido os balanços da sociedade, nos termos legais.

CLAUSULA DÉCIMA: As deliberações dos sócios serão tomadas em reunião, a ser convocada com 08 (oito) dias de antecedência.

PARÁGRAFO PRIMEIRO: A convocação da reunião se dará por escrito, na pessoa do sócio ou seu representante legal, mediante protocolo, carta registrada ou outro documento idôneo a demonstrar a ciência do sócio.

PARÁGRAFO SEGUNDO: Por força do art. 1.071, da Lei 10406/2002, dependerão de deliberação as seguintes matérias:

I - a aprovação das contas da administração, pela maioria dos votos dos presentes;

II - a designação dos administradores, com maioria absoluta de votos representativos do capital social;

III - a destituição dos administradores, com maioria absoluta de votos representativos do capital social;

IV - o modo de sua remuneração, quando não estabelecido no contrato, com maioria absoluta de votos representativos do capital social;

V - a modificação do contrato social, com $\frac{3}{4}$ de votos representativos do capital social;



VALMIL – COMÉRCIO DE MEDICAMENTOS LTDA – ME

C.N.P.J. 74.160.490/0001-20

DÉCIMA QUARTA ALTERAÇÃO DE CONTRATO SOCIAL

VI - a incorporação, a fusão e a dissolução da sociedade, ou a cessação do estado de liquidação, com ¾ de votos representativos do capital social;

VII - a nomeação e destituição dos liquidantes e o julgamento das suas contas, pela maioria dos votos dos presentes;

VIII - o pedido de concordata, com maioria absoluta de votos representativos do capital social.

000515

PARÁGRAFO TERCEIRO: Ficam dispensados da reunião, sobre as matérias previstas no parágrafo 2º, da cláusula décima, se todos os sócios decidirem por escrito sobre a matéria objeto de deliberação.

CLAUSULA DÉCIMA PRIMEIRA: Obrigatoriamente, haverá uma reunião para fins de aprovação das contas do administrador, e, para deliberação sobre o balanço patrimonial e o de resultado econômico, a ser realizada até o final do mês de abril de cada ano.

PARÁGRAFO PRIMEIRO: Nesta reunião também poderá ser designado novo administrador, se for o caso, e deliberarem sobre outros assuntos.

PARÁGRAFO SEGUNDO: Não se aplica a esta reunião o parágrafo 3º, da cláusula décima, deste contrato.

CLAUSULA DÉCIMA SEGUNDA: Nas omissões deste contrato e do Título II, Capítulo IV, da Lei 10406/2002, esta sociedade utilizará, supletivamente, as normas da sociedade anônima.

CLAUSULA DÉCIMA TERCEIRA: Fica eleito o foro da cidade e Comarca de Londrina, Estado do Paraná, para dirimir as dúvidas advindas do presente contrato.

CLAUSULA DÉCIMA QUARTA: Os sócios declaram sob as penas da Lei que a Empresa se enquadra na situação de microempresa de acordo com a Lei Complementar nº 123 de 14 de Dezembro de 2006.

Estando os mesmos em comum acordo, outorgando-se os contratantes, uns aos outros, expressos poderes de mandato para satisfazerem as determinações das autoridades e repartições competentes. Para tais fins, lavram, datam e assinam o presente instrumento particular de contrato social em 04 (quatro) vias de igual teor e forma.



VALMIL - COMÉRCIO DE MEDICAMENTOS LTDA - ME

C.N.P.J. 74.160.490/0001-20

DÉCIMA QUARTA ALTERAÇÃO DE CONTRATO SOCIAL

Ibiporã - Pr., 29 de Julho de 2013.

000516

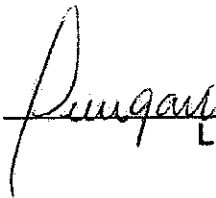

LUIZ FELICIANO NOGARI

MARIA LOPES NOGARI

WALMIR ALVES PEREIRA

JUNTA COMERCIAL DO PARANA
AGENCIA REGIONAL DE LONDRINA
CERTIFICO O REGISTRO EM: 31/07/2013
SOB NÚMERO: 20134355660
Protocolo: 13/435566-0, DE 30/07/2013

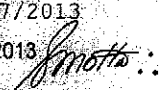
Empresa: 41 2.0303518-0
VALMIL - COMERCIO DE MEDICAMENTOS
LTDA - ME

SEBASTIÃO MOTTA
SECRETÁRIO GERAL

CARTÓRIO AZEVEDO BASTOS 1º OFÍCIO DE REGISTRO CIVIL DAS PESSOAS NATURAIS
E TABELIONATO DE NOTAS - Código CNJ 06.870-0
Autenticação Digital
De acordo com os artigos 1º, 3º e 7º inc. V 8º, 41 e 52 da Lei Federal 8.933/1994 e Art. 6º Inc. XII
da Lei Estadual 8.721/2008 autentico a presente imagem digitalizada, reprodução fiel
do documento apresentado e conferido neste ato. O referido é verdade. Dou fé
Cód. Autenticação: 37090808171034120834-6; Data: 08/08/2017 10:36:51
Selco Digital de Fiscalização Tipo Normal C: AFN26568-P56E
Valor Total do Ato: R\$ 4,12
Confira os dados do ato em: <https://selodigital.tjpb.jus.br>

REPÚBLICA FEDERATIVA DO BRASIL
ESTADO DA PARAÍBA
CARTÓRIO AZEVEDO BASTOS
FUNDADO EM 1888
PRIMEIRO REGISTRO CIVIL DE NASCIMENTO E ÓBITOS E PRIVATIVO DE CASAMENTOS, INTERDIÇÕES E TUTELAS DA COMARCA DE
JOÃO PESSOA

Av. Epitácio Pessoa, 1145 Bairro dos Estados 58030-00, João Pessoa PB
 Tel.: (83) 3244-5404 / Fax: (83) 3244-5484
<http://www.azevedobastos.not.br>
 E-mail: cartorio@azevedobastos.not.br



000517

DECLARAÇÃO DE SERVIÇO DE AUTENTICAÇÃO DIGITAL

O Bel. Válber Azevêdo de Miranda Cavalcanti, Oficial do Primeiro Registro Civil de Nascimentos e Óbitos e Privativo de Casamentos, Interdições e Tutelas com atribuição de autenticar e reconhecer firmas da Comarca de João Pessoa Capital do Estado da Paraíba, em virtude de Lei, etc...

DECLARA para os devidos fins de direito que, o documento em anexo identificado individualmente em cada *Código de Autenticação Digital*¹ ou na referida sequência, foi autenticados de acordo com as Legislações e normas vigentes².

DECLARO ainda que, para garantir transparência e segurança jurídica de todos os atos oriundos dos respectivos serviços de Notas e Registros do Estado da Paraíba, a Corregedoria Geral de Justiça editou o Provimento CGJPB Nº 003/2014, determinando a inserção de um código em todos os atos notoriais e registrais, assim, cada Selo Digital de Fiscalização Extrajudicial contém um código único (por exemplo: **Selo Digital: ABC12345-X1X2**) e dessa forma, cada autenticação processada pela nossa Serventia pode ser confirmada e verificada tantas vezes quanto for necessário através do site do Tribunal de Justiça do Estado da Paraíba, endereço <http://corregedoria.tjpb.jus.br/selo-digital/>

A autenticação digital do documento faz prova de que, na data e hora em que ela foi realizada, a empresa **VALMIL - COMERCIO DE MEDICAMENTOS LTDA** tinha posse de um documento com as mesmas características que foram reproduzidas na cópia autenticada, sendo da empresa **VALMIL - COMERCIO DE MEDICAMENTOS LTDA** a responsabilidade, única e exclusiva, pela idoneidade do documento apresentado a este Cartório.

Esta DECLARAÇÃO foi emitida em **09/08/2017 10:36:15 (hora local)** através do sistema de autenticação digital do Cartório Azevedo Bastos, de acordo com o Art. 1º, 10º e seus §§ 1º e 2º da MP 2200/2001, como também, o documento eletrônico autenticado contendo o Certificado Digital do titular do Cartório Azevedo Bastos, poderá ser solicitado diretamente a empresa **VALMIL - COMERCIO DE MEDICAMENTOS LTDA** ou ao Cartório pelo endereço de e-mail autentica@azevedobastos.not.br

Para informações mais detalhadas deste ato, acesse o site <https://autdigital.azevedobastos.not.br> e informe o *Código de Consulta desta Declaração*.

Código de Consulta desta Declaração: 793419

A consulta desta Declaração estará disponível em nosso site até **08/08/2018 10:36:52 (hora local)**.

¹**Código de Autenticação Digital:** 37090808171034120834-1 a 37090808171034120834-6

²**Legislações Vigentes:** Lei Federal nº 8.935/94, Lei Federal nº 10.406/2002, Medida Provisória nº 2200/2001, Lei Federal nº 13.105/2015, Lei Estadual nº 8.721/2008, Lei Estadual nº 10.132/2013 e Provimento CGJ Nº 003/2014.

O referido é verdade, dou fé.

CHAVE DIGITAL

00005b1d734fd94f057f2d69fe6bc05bbf6e0f4f9d20372ad02fc9554bfcf78aaaf12a6bb78320aad34a1c247c5030856db57b4db0a6fcb7f9e0c0b504f6472d2e66fda4d74fdb7eb62f25308b17598

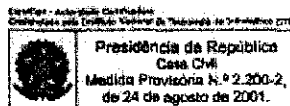

Presidência da República
 Casa Civil
 Medida Provisória nº 2.200-2,
 de 24 de agosto de 2001.

REPÚBLICA FEDERAL DO BRASIL
MINISTÉRIO DAS CIDADES
DEPARTAMENTO NACIONAL DE TRANSITO
CARTEIRA NACIONAL DE HABILITACAO

Nome
LUIZ FELICIANO NOGARI

DOC IDENTIDADE / CORE EMISSOR / UF
 18665984 SESP SP

CPF 360.541.869-49 **DATA NASCIMENTO** 10/08/1959

FILIAÇÃO
LUIZ JOSE NOGARI
MARIA LOPES NOGARI

PERMISSAO **ACE** **CAT. DIR**
 AC

Nº REGISTRO 00766767763 **VALIDADE** 08/11/2019 **Nº HABILITACAO** 30/07/1980

VALIDA EM TODOS OS TERRITORIOS NACIONAIS
 1040076786

PROFISSAO PLASTIFICAR
 1040076786

OBSERVAÇÕES

Luiz Feliciano Nogari
SIGNATURA DO PORTADOR **DATA EMISSAO** 10/11/2014

LOCAL LONDREIRA, PR

Aracis (RAB) 10199001006
 88508174491

DE ARACIS (PR) (PATENTADA)

000518

CARTÓRIO AZEVEDO BASTOS 1º OFÍCIO DE REGISTRO CIVIL DAS PESSOAS NATURAIS
 E TABELIONATO DE NOTAS - Código CNJ 05.870-0
 Av. Presidente Epitácio Pessoa, 1145 - Jd. União dos Estados - Londreira - PR - CEP: 83840-000 - www.cartorioazevedobastos.com.br - Tel: (41) 3334-5404 - Fax: (41) 3334-5401

Autenticação Digital
 De acordo com os artigos 1º, 3º e 7º inc. V 8º, 41 e 52 da Lei Federal 8.933/1994 e Art. 6º Inc. XII do Lei Estadual 9.721/2008 assinando e apresentando imagem digitalizada, reprodução fiel do documento apresentado e conferido neste ato. O referido é verdade. Dou fé

Cód. Autenticação: 37090304171128500312-1; Data: 03/04/2017 11:29:57

Selo Digital de Fiscalização Tipo Normal C: AEX01163-PTUA - Valor Total do Ato: R\$ 4,12

Confira os dados do ato em: <https://selodigital.tjpb.jus.br>

Bel. Valberde Miranda Cavalcanti
 Titular

REPÚBLICA FEDERATIVA DO BRASIL
ESTADO DA PARAÍBA
CARTÓRIO AZEVEDO BASTOS
FUNDADO EM 1888
PRIMEIRO REGISTRO CIVIL DE NASCIMENTO E ÓBITOS E PRIVATIVO DE CASAMENTOS, INTERDIÇÕES E TUTELAS DA COMARCA DE
JOÃO PESSOA

Av. Epitácio Pessoa, 1145 Bairro dos Estados 58030-00, João Pessoa PB
Tel.: (83) 3244-5404 / Fax: (83) 3244-5484
<http://www.azevedobastos.not.br>
E-mail: cartorio@azevedobastos.not.br



000519

DECLARAÇÃO DE SERVIÇO DE AUTENTICAÇÃO DIGITAL

O Bel. Válber Azevêdo de Miranda Cavalcanti, Oficial do Primeiro Registro Civil de Nascimentos e Óbitos e Privativo de Casamentos, Interdições e Tutelas com atribuição de autenticar e reconhecer firmas da Comarca de João Pessoa Capital do Estado da Paraíba, em virtude de Lei, etc...

DECLARA para os devidos fins de direito que, o documento em anexo identificado individualmente em cada *Código de Autenticação Digital*¹ ou na referida sequência, foi autenticados de acordo com as Legislações e normas vigentes².

DECLARO ainda que, para garantir transparência e segurança jurídica de todos os atos oriundos dos respectivos serviços de Notas e Registros do Estado da Paraíba, a Corregedoria Geral de Justiça editou o Provimento CGJPB Nº 003/2014, determinando a inserção de um código em todos os atos notoriais e registrais, assim, cada Selo Digital de Fiscalização Extrajudicial contém um código único (por exemplo: *Selo Digital: ABC12345-X1X2*) e dessa forma, cada autenticação processada pela nossa Serventia pode ser confirmada e verificada tantas vezes quanto for necessário através do site do Tribunal de Justiça do Estado da Paraíba, endereço <http://corregedoria.tjpb.jus.br/selo-digital/>

A autenticação digital do documento faz prova de que, na data e hora em que ela foi realizada, a empresa **VALMIL - COMERCIO DE MEDICAMENTOS LTDA** tinha posse de um documento com as mesmas características que foram reproduzidas na cópia autenticada, sendo da empresa **VALMIL - COMERCIO DE MEDICAMENTOS LTDA** a responsabilidade, única e exclusiva, pela idoneidade do documento apresentado a este Cartório.

Esta DECLARAÇÃO foi emitida em **09/08/2017 15:03:31 (hora local)** através do sistema de autenticação digital do Cartório Azevêdo Bastos, de acordo com o Art. 1º, 10º e seus §§ 1º e 2º da MP 2200/2001, como também, o documento eletrônico autenticado contendo o Certificado Digital do titular do Cartório Azevêdo Bastos, poderá ser solicitado diretamente a empresa **VALMIL - COMERCIO DE MEDICAMENTOS LTDA** ou ao Cartório pelo endereço de e-mail autentica@azevedobastos.not.br

Para informações mais detalhadas deste ato, acesse o site <https://autdigital.azevedobastos.not.br> e informe o *Código de Consulta desta Declaração*.

Código de Consulta desta Declaração: 712189

A consulta desta Declaração estará disponível em nosso site até **03/04/2018 16:04:12 (hora local)**.

¹**Código de Autenticação Digital:** 37090304171128500312-1

²**Legislações Vigentes:** Lei Federal nº 8.935/94, Lei Federal nº 10.406/2002, Medida Provisória nº 2200/2001, Lei Federal nº 13.105/2015, Lei Estadual nº 8.721/2008, Lei Estadual nº 10.132/2013 e Provimento CGJ Nº 003/2014.

O referido é verdade, dou fé.

CHAVE DIGITAL

00005b1d734fd94f057f2d69fe6bc05bbf6e0f4f9d20372ad02fc9554bfcf78a00c030ff3c82797b4f6669820d10a10c56db57b4db0a6fcb7f9e0c0b504f647267e08d08713188a1d82987eebca2846c

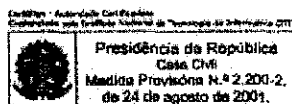

ALTA LAUDO CÍVIL E REGISTRO CIVIL

RENDA: R. 225.215,9

DATA DO REGISTRO: 03/04/1999

NOME: MARIA LOPES ROZARI

PLACAO: HV030 LOPES

APELIDO: LOPES

NACIONALIDADE: DATA DE NASCIMENTO: 13/03/1967

RESIDENCIA: R. NEFRAS PINHA, 98

CIDADE: COMARCADO TIETIQUAO PINHAL DA MATOZ

CAS: 1589, LITRA: 1, FOLHA: 12

EM: *Primo*

SECRETARIA DE ESTADO DE SEGURANCA PUBLICA

REGISTRO CIVIL E TABELIONATO DE NOTAS

CARTARIA DE COMARCA



000520

CARTÓRIO AZEVEDO BASTOS 1º OFÍCIO DE REGISTRO CIVIL DAS PESSOAS NATURAIS E TABELIONATO DE NOTAS - Código CNJ 06.870-8

Av. Presidente Epitácio Pessoa, 1189 - Distrito de Estância - João Pessoa/PB CEP 55030-800

Autenticação Digital

De acordo com os artigos 1º, 3º e 7º inc. V 8º, 41 e 62 da Lei Federal 8.935/1994 e Art. 6º inc. XII da Lei Estadual 8.721/2008 autentico a presente imagem digitalizada, reprodução fiel do documento apresentado e conferido neste ato. O referido é verdade. Dou fé.

Cód. Autenticação: 37090404171122180437-1; Data: 04/04/2017 11:23:22

Selo Digital de Fiscalização Tipo Normal C: AEX09415-KR6D; Valor Total do Ato: R\$ 4,12

Confira os dados do ato em: <https://selodigital.tjpb.jus.br>

Bél. Valber do Miranda Cavalcanti

Tribunal

REPÚBLICA FEDERATIVA DO BRASIL
ESTADO DA PARAÍBA
CARTÓRIO AZEVEDO BASTOS
FUNDADO EM 1888
PRIMEIRO REGISTRO CIVIL DE NASCIMENTO E ÓBITOS E PRIVATIVO DE CASAMENTOS,
INTERDIÇÕES E TUTELAS DA COMARCA DE JOÃO PESSOA

Av. Epitácio Pessoa, 1145 Bairro dos Estados 58030-00, João Pessoa PB
Tel.: (83) 3244-5404 / Fax: (83) 3244-5484
<http://www.azevedobastos.not.br>
E-mail: cartorio@azevedobastos.not.br



000521

CERTIDÃO DE AUTENTICAÇÃO DIGITAL

O Bel. Válber Azevêdo de Miranda Cavalcanti, Oficial do Primeiro Registro Civil de Nascimentos e Óbitos e Privativo de Casamentos, Interdições e Tutelas com atribuição de autenticar e reconhecer firmas da Comarca de João Pessoa Capital do Estado da Paraíba, em virtude etc...

Certifica com base na Lei 8935/94 - art. 7º - inc. V, que o(s) documento(s) em anexo é reprodução fiel do original que me foi apresentado e neste ato confirmo sua autenticidade através do Código de Controle e Autenticação abaixo.
O referido é verdade, dou fé.

Este documento foi emitido em 05/04/2017 às 16:04:25 (hora de Brasília).

CHAVE DIGITAL

00005b1d734fd94f057f2d69fe6bc05b11673c7af0d2c6da382675e2825e3cc9f2494e3ce80fb98cc24c633ee73d83af56db57b4db0a6fcb7f9e0c0b504f647299b3db0236382aba76abac7342318f44

A chave digital acima, garante que este documento foi gerado para VALMIL - COMERCIO DE MEDICAMENTOS LTDA e emitido através do site do Cartório Azevedo Bastos, de acordo com a Legislação Federal em vigor Art 1º. e 10º. § 1º. da MP 2200/01.

Esta certidão tem a sua validade até: 05/04/2018 às 13:59:24 (Dia/Mês/Ano)

Código de Controle da Certidão: 684003

Código de Controle da Autenticação:

37090404171122180437-1

A autenticidade desta certidão poderá ser confirmada por qualquer pessoa e a qualquer momento através do site: <http://www.azevedobastos.not.br>

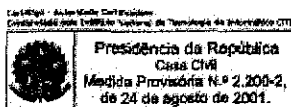

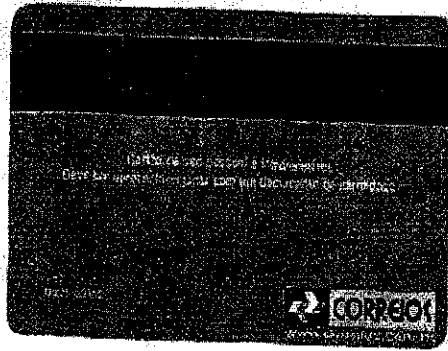

CARTÓRIO AZEVEDO BASTOS 1º OFÍCIO DE REGISTRO CIVIL DAS PESSOAS NATURAIS
E TABELIONATO DE NOTAS - Código CNJ 06.870-8
R. Pitagoras, 116 - Bairro Jardim - São Paulo/SP - CEP 05308-000 - Tel. (11) 5041-1111

Autenticação Digital
De acordo com os artigos 1º, 3º e 7º inc. V 8º, 41 e 52 da Lei Federal 8.933/1994 e Art. 6º Inc. XII
da Lei Estadual 8.721/2008 autentico a presente imagem digitalizada, reprodução fiel
do documento apresentado e conferido neste ato. O referido é verdade. Dou fé.

Cód. Autenticação: 37090404171121590171-1; Data: 04/04/2017 11:23:03

Selo Digital de Fiscalização Tipo Normal C: AEX09414-WFGZ;
Valor Total do Ato: R\$ 4,12

Confira os dados do ato em: <https://selodigital.tjpb.jus.br>

Bel. Valério de Miranda Cavalcanti
Tribunal

REPÚBLICA FEDERATIVA DO BRASIL
ESTADO DA PARAÍBA
CARTÓRIO AZEVEDO BASTOS
FUNDADO EM 1888
PRIMEIRO REGISTRO CIVIL DE NASCIMENTO E ÓBITOS E PRIVATIVO DE CASAMENTOS,
INTERDIÇÕES E TUTELAS DA COMARCA DE JOÃO PESSOA

Av. Epitácio Pessoa, 1145 Bairro dos Estados 58030-00, João Pessoa PB
Tel.: (83) 3244-5404 / Fax: (83) 3244-5484
<http://www.azevedobastos.not.br>
E-mail: cartorio@azevedobastos.not.br



000523

CERTIDÃO DE AUTENTICAÇÃO DIGITAL

O Bel. Válber Azevêdo de Miranda Cavalcanti, Oficial do Primeiro Registro Civil de Nascimentos e Óbitos e Privativo de Casamentos, Interdições e Tutelas com atribuição de autenticar e reconhecer firmas da Comarca de João Pessoa Capital do Estado da Paraíba, em virtude etc...

Certifica com base na Lei 8935/94 - art. 7º - inc. V, que o(s) documento(s) em anexo é reprodução fiel do original que me foi apresentado e neste ato confirmo sua autenticidade através do Código de Controle e Autenticação abaixo.
O referido é verdade, dou fé.

Este documento foi emitido em 05/04/2017 às 16:05:09 (hora de Brasília).

CHAVE DIGITAL

00005b1d734fd94f057f2d69fe6bc05b11673c7af0d2c6da382675e2825e3cc933a5ce6d810338ed1c4d5ec7d320b62456db57b4db0a6fcb7f9e0c0b504f6472e229566443e9df7191e92f33cd108116

A chave digital acima, garante que este documento foi gerado para VALMIL - COMERCIO DE MEDICAMENTOS LTDA e emitido através do site do Cartório Azevêdo Bastos, de acordo com a Legislação Federal em vigor Art 1º. e 10º. § 1º. da MP 2200/01.

Esta certidão tem a sua validade até: 05/04/2018 às 13:59:24 (Dia/Mês/Ano)

Código de Controle da Certidão: 684002

Código de Controle da Autenticação:

37090404171121590171-1

A autenticidade desta certidão poderá ser confirmada por qualquer pessoa e a qualquer momento através do site: <http://www.azevedobastos.not.br>

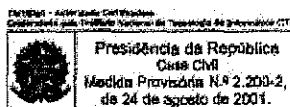

(Handwritten mark)

Comprovante de Inscrição e de Situação Cadastral**Contribuinte,**

Confira os dados de Identificação da Pessoa Jurídica e, se houver qualquer divergência, providencie junto à RFB a sua atualização cadastral.

		REPÚBLICA FEDERATIVA DO BRASIL		000524
CADASTRO NACIONAL DA PESSOA JURÍDICA				
NÚMERO DE INSCRIÇÃO 74.160.490/0001-20 MATRIZ	COMPROVANTE DE INSCRIÇÃO E DE SITUAÇÃO CADASTRAL		DATA DE ABERTURA 10/01/1994	
NOME EMPRESARIAL VALMIL - COMERCIO DE MEDICAMENTOS LTDA - ME				
TÍTULO DO ESTABELECIMENTO (NOME DE FANTASIA) VALMIL HOSPITALAR				
CÓDIGO E DESCRIÇÃO DA ATIVIDADE ECONÔMICA PRINCIPAL 46.45-1-01 - Comércio atacadista de instrumentos e materiais para uso médico, cirúrgico, hospitalar e de laboratórios				
CÓDIGO E DESCRIÇÃO DAS ATIVIDADES ECONÔMICAS SECUNDÁRIAS 46.64-8-00 - Comércio atacadista de máquinas, aparelhos e equipamentos para uso odonto-médico-hospitalar; partes e peças 46.49-4-99 - Comércio atacadista de outros equipamentos e artigos de uso pessoal e doméstico não especificados anteriormente 46.45-1-02 - Comércio atacadista de próteses e artigos de ortopedia 46.46-0-02 - Comércio atacadista de produtos de higiene pessoal 46.49-4-08 - Comércio atacadista de produtos de higiene, limpeza e conservação domiciliar 77.39-0-02 - Aluguel de equipamentos científicos, médicos e hospitalares, sem operador 33.12-1-03 - Manutenção e reparação de aparelhos eletromédicos e eletroterapêuticos e equipamentos de irradiação				
CÓDIGO E DESCRIÇÃO DA NATUREZA JURÍDICA 206-2 - Sociedade Empresária Limitada				
LOGRADOURO R 19 DE DEZEMBRO	NÚMERO 1.157	COMPLEMENTO		
CEP 86.200-000	BAIRRO/DISTRITO CENTRO	MUNICÍPIO IBIPDRA	UF PR	
ENDEREÇO ELETRÔNICO		TELEFONE (43) 3158-0070		
ENTE FEDERATIVO RESPONSÁVEL (EFR) *****				
SITUAÇÃO CADASTRAL ATIVA		DATA DA SITUAÇÃO CADASTRAL 03/11/2005		
MOTIVO DE SITUAÇÃO CADASTRAL				
SITUAÇÃO ESPECIAL *****		DATA DA SITUAÇÃO ESPECIAL *****		

Aprovado pela Instrução Normativa RFB nº 1.634, de 06 de maio de 2016.

Emitido no dia 02/10/2017 às 09:25:21 (data e hora de Brasília).

Página: 1/1

© Copyright Receita Federal do Brasil - 02/10/2017



MINISTÉRIO DA FAZENDA
Secretaria da Receita Federal do Brasil
Procuradoria-Geral da Fazenda Nacional

**CERTIDÃO POSITIVA COM EFEITOS DE NEGATIVA DE DÉBITOS RELATIVOS AOS
TRIBUTOS FEDERAIS E À DÍVIDA ATIVA DA UNIÃO**

Nome: VALMIL - COMERCIO DE MEDICAMENTOS LTDA - ME
CNPJ: 74.160.490/0001-20

000525

Ressalvado o direito de a Fazenda Nacional cobrar e inscrever quaisquer dívidas de responsabilidade do sujeito passivo acima identificado que vierem a ser apuradas, é certificado que:

1. constam débitos administrados pela Secretaria da Receita Federal do Brasil (RFB), com a exigibilidade suspensa, nos termos do art. 151 da Lei nº 5.172, de 25 de outubro de 1966 - Código Tributário Nacional (CTN), ou objeto de decisão judicial que determina sua desconsideração para fins de certificação da regularidade fiscal; e
2. não constam inscrições em Dívida Ativa da União na Procuradoria-Geral da Fazenda Nacional (PGFN).

Conforme disposto nos arts. 205 e 206 do CTN, este documento tem os mesmos efeitos da certidão negativa.

Esta certidão é válida para o estabelecimento matriz e suas filiais e, no caso de ente federativo, para todos os órgãos e fundos públicos da administração direta a ele vinculados. Refere-se à situação do sujeito passivo no âmbito da RFB e da PGFN e abrange inclusive as contribuições sociais previstas nas alíneas 'a' a 'd' do parágrafo único do art. 11 da Lei nº 8.212, de 24 de julho de 1991.

A aceitação desta certidão está condicionada à verificação de sua autenticidade na Internet, nos endereços <<http://www.receita.fazenda.gov.br>> ou <<http://www.pgfn.fazenda.gov.br>>.

Certidão emitida gratuitamente com base na Portaria Conjunta RFB/PGFN nº 1.751, de 02/10/2014.

Emitida às 15:10:38 do dia 28/09/2017 <hora e data de Brasília>.

Válida até 27/03/2018. ✓

Código de controle da certidão: **8600.9215.B976.95E6**

Qualquer rasura ou emenda invalidará este documento.

Certidão Negativa
de Débitos Tributários e de Dívida Ativa Estadual
Nº 016994710-79

000526

Certidão fornecida para o CNPJ/MF: **74.160.490/0001-20**
Nome: **VALMIL - COMERCIO DE MEDICAMENTOS LTDA - ME**

Ressalvado o direito da Fazenda Pública Estadual inscrever e cobrar débitos ainda não registrados ou que venham a ser apurados, certificamos que, verificando os registros da Secretaria de Estado da Fazenda, constatamos não existir pendências em nome do contribuinte acima identificado, nesta data.

Obs.: Esta Certidão engloba todos os estabelecimentos da empresa e refere-se a débitos de natureza tributária e não tributária, bem como ao descumprimento de obrigações tributárias acessórias.

Válida até 30/01/2018 / Fornecimento Gratuito

A autenticidade desta certidão deverá ser confirmada via Internet
www.fazenda.pr.gov.br



Comprovante de Inscrição Cadastral - CICAD

Inscrição no CAD/ICMS	Inscrição CNPJ	Início das Atividades
90364620-91	74.160.490/0001-20	03/2006

000527

Empresa / Estabelecimento	
Nome Empresarial	VALMIL - COMERCIO DE MEDICAMENTOS LTDA - ME
Título do Estabelecimento	VALMIL HOSPITALAR
Endereço do Estabelecimento	RUA DEZENOVE DE DEZEMBRO, 1157 - JD SAO FRANCISCO - CEP 86200-000 FONE: (43) 3158-0070
Município de Instalação	IBIPORA - PR, DESDE 08/2007 (Estabelecimento Matriz)

Qualificação	
Situação Atual	ATIVO - SIMPLES NACIONAL / SIMPLES NACIONAL - DIA 03 DO MES+2, DESDE 07/2016
Natureza Jurídica	206-2 - SOCIEDADE EMPRESÁRIA LTDA
Atividade Econômica Principal do Estabelecimento	4645-1/01 - COMERCIO ATACADISTA DE INSTRUMENTOS E MATERIAIS PARA USO MEDICO, CIRURGICO, HOSPITALAR E DE LABORATORIOS
Atividade(s) Econômica(s) Secundária(s) do Estabelecimento	4664-8/00 - COMERCIO ATACADISTA DE MAQUINAS, APARELHOS E EQUIPAMENTOS PARA USO ODONTO-MEDICO-HOSPITALAR; PARTES E PECAS

Quadro Societário			
Tipo	Inscrição	Nome Completo / Nome Empresarial	Qualificação
CPF	360.541.869-49	LUIZ FELICIANO NOGARI	SÓCIO-ADMINISTRADOR
CPF	069.107.289-20	MARIA LOPES NOGARI	SÓCIO

Este CICAD tem validade até 26/11/2017.

Os dados cadastrais deste estabelecimento poderão ser confirmados via Internet
www.fazenda.pr.gov.br

	Estado do Paraná Secretaria de Estado da Fazenda Coordenação da Receita do Estado
	CAD/ICMS Nº 90364620-91
	Emitido Eletronicamente via Internet 27/10/2017 10:42:58
	Dados transmitidos de forma segura Tecnologia CELEPAR

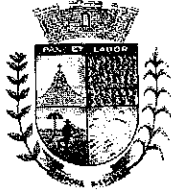

MUNICIPIO DE IBIPORA
CNPJ 76.244.961/0001-03
SECRETARIA MUNICIPAL DE FINANÇAS
DEPARTAMENTO DE TRIBUTAÇÃO E
FISCALIZAÇÃO

CERTIDÃO NEGATIVA
N. 6915/2017

000528

IMPORTANTE:

1. FICA RESSALVADO O DIREITO DA FAZENDA MUNICIPAL COBRAR DÉBITOS CONSTATADOS POSTERIORMENTE MESMO REFERENTE AO PERÍODO COMPREENDIDO NESTA CERTIDÃO.
2. A PRESENTE CERTIDÃO TEM VALIDADE ATÉ 16/11/2017, SEM RASURAS E NO ORIGINAL.

CERTIFICAMOS QUE ATÉ A PRESENTE DATA NÃO EXISTEM DÉBITOS TRIBUTÁRIOS, MOBILIÁRIOS OU IMOBILIÁRIOS, VENCIDOS RELATIVO À EMPRESA. DESCRITA ABAIXO.

CÓDIGO DE AUTENTICAÇÃO:
C2HHF2QEM444423RS5

FINALIDADE: Licitação

RAZÃO SOCIAL: VALMIL COMÉRCIO DE MEDICAMENTOS LTDA

INSCRIÇÃO EMPRESA	CNPJ/CPF	INSCRIÇÃO ESTADUAL	ALVARÁ
2181	74.160.490/0001-20	9036462091	299

ENDEREÇO

RUA 19 DE DEZEMBRO, 1157 - CENTRO CEP: 86200000 Ibiporã - PR

CNAE / ATIVIDADES

Comércio atacadista de instrumentos e materiais para uso médico, cirúrgico, hospitalar e de laboratórios, Comércio atacadista de máquinas, aparelhos e equipamentos para uso odonto-médico-hospitalar; partes e peças, Comércio atacadista de outros equipamentos e artigos de uso pessoal e doméstico não especificados anteriormente, Comércio atacadista de próteses e artigos de ortopedia, Comércio atacadista de produtos de higiene pessoal

Ibiporã, 02 de Outubro de 2017

000529

10 P

000529

IMPRIMIR

VOLTAR



Certificado de Regularidade do FGTS - CRF

Inscrição: 74160490/0001-20
Razão Social: VALMIL COMERCIO DE MEDICAMENTOS LTDA ME
Endereço: R 19 DE DEZEMBRO 1157 / CENTRO / IBIPORA / PR / 86200-000

000530

A Caixa Econômica Federal, no uso da atribuição que lhe confere o Art. 7, da Lei 8.036, de 11 de maio de 1990, certifica que, nesta data, a empresa acima identificada encontra-se em situação regular perante o Fundo de Garantia do Tempo de Serviço - FGTS.

O presente Certificado não servirá de prova contra cobrança de quaisquer débitos referentes a contribuições e/ou encargos devidos, decorrentes das obrigações com o FGTS.

Validade: 31/10/2017 a 29/11/2017

Certificação Número: 2017103103395927912277

Informação obtida em 09/11/2017, às 10:46:22.

A utilização deste Certificado para os fins previstos em Lei está condicionada à verificação de autenticidade no site da Caixa:
www.caixa.gov.br



PODER JUDICIÁRIO
JUSTIÇA DO TRABALHO

CERTIDÃO NEGATIVA DE DÉBITOS TRABALHISTAS

Nome: VALMIL - COMERCIO DE MEDICAMENTOS LTDA - ME (MATRIZ E FILIAIS)

CNPJ: 74.160.490/0001-20

Certidão n°: 137880401/2017

Expedição: 02/10/2017, às 09:33:40

Validade: 30/03/2018 - 180 (cento e oitenta) dias, contados da data de sua expedição.

000531

Certifica-se que VALMIL - COMERCIO DE MEDICAMENTOS LTDA - ME (MATRIZ E FILIAIS), inscrito(a) no CNPJ sob o n° 74.160.490/0001-20, NÃO CONSTA do Banco Nacional de Devedores Trabalhistas.

Certidão emitida com base no art. 642-A da Consolidação das Leis do Trabalho, acrescentado pela Lei n° 12.440, de 7 de julho de 2011, e na Resolução Administrativa n° 1470/2011 do Tribunal Superior do Trabalho, de 24 de agosto de 2011.

Os dados constantes desta Certidão são de responsabilidade dos Tribunais do Trabalho e estão atualizados até 2 (dois) dias anteriores à data da sua expedição.

No caso de pessoa jurídica, a Certidão atesta a empresa em relação a todos os seus estabelecimentos, agências ou filiais.

A aceitação desta certidão condiciona-se à verificação de sua autenticidade no portal do Tribunal Superior do Trabalho na Internet (<http://www.tst.jus.br>).

Certidão emitida gratuitamente.

INFORMAÇÃO IMPORTANTE

Do Banco Nacional de Devedores Trabalhistas constam os dados necessários à identificação das pessoas naturais e jurídicas inadimplentes perante a Justiça do Trabalho quanto às obrigações estabelecidas em sentença condenatória transitada em julgado ou em acordos judiciais trabalhistas, inclusive no concernente aos recolhimentos previdenciários, a honorários, a custas, a emolumentos ou a recolhimentos determinados em lei; ou decorrentes de execução de acordos firmados perante o Ministério Público do Trabalho ou Comissão de Conciliação Prévia.



**SECRETARIA DA MICRO E PEQUENA EMPRESA
DEPARTAMENTO DE REGISTRO EMPRESARIAL E INTEGRAÇÃO
JUNTA COMERCIAL DO PARANÁ**

CERTIDÃO SIMPLIFICADA

Página: 001 / 001

Certificamos que as informações abaixo constam dos documentos arquivados nesta Junta Comercial e são vigentes na data da sua expedição.

Nome Empresarial VALMIL - COMERCIO DE MEDICAMENTOS LTDA - ME		000532	
Natureza Jurídica: SOCIEDADE EMPRESÁRIA LIMITADA			
Número de identificação do Registro de Empresas - NIRE (Sede) 41 2 0303518-0	CNPJ 74.160.490/0001-20	Data de Arquivamento do Ato Constitutivo 01/02/1994	Data de Início de Atividade 01/02/1994
Endereço Completo (Logradouro, Nº e Complemento, Bairro, Cidade, UF, CEP) RUA 19 DEZEMBRO, 1157, CENTRO, IBIPORÁ, PR, 86.200-000			
Objeto Social COMÉRCIO ATACADISTA DE MOVEIS E EQUIPAMENTOS HOSPITALARES, MEDICOS E ODONTOLÓGICOS, ALGODÃO, TECIDOS, ATADURAS, EQUIPAMENTOS PARA LAVANDERIA, MATERIAL DE CONSUMO, LIMPEZA, HIGIENE E PERFUMARIA, LOCAÇÃO E MANUTENÇÃO DE EQUIPAMENTOS HOSPITALARES.			
Capital: R\$ 100.000,00 (CEM MIL REAIS)		Microempresa ou Empresa de Pequeno Porte (Lei nº 123/2006)	Prazo de Duração
Capital Integralizado: R\$ 100.000,00 (CEM MIL REAIS)		Microempresa	Indeterminado
Sócios/Participação no Capital/Espécie de Sócio/Administrador/Término do Mandato			
<u>Nome/CPF ou CNPJ</u>	<u>Participação no capital (R\$)</u>	<u>Espécie de Sócio</u>	<u>Administrador</u>
<u>Término do Mandato</u>			
LUIZ FELICIANO NOGARI 360.541.869-49	95.000,00	SOCIO	Administrador
MARIA LOPES NOGARI 069.107.289-20	5.000,00	SOCIO	
Último Arquivamento		Situação	
Data: 31/07/2013	Número: 20134355660	REGISTRO ATIVO	
Ato: ALTERAÇÃO		Status	
Evento (s): ALTERAÇÃO DE DADOS (EXCETO NOME EMPRESARIAL) CONSOLIDAÇÃO DE CONTRATO/ESTATUTO		XXXXXXXXXXXXXXXXXXXX	

LONDRINA - PR, 03 de outubro de 2017



Libertad Bogus

LIBERTAD BOGUS
SECRETARIA GERAL

CARTÓRIO AZEVEDO BASTOS 1º OFÍCIO DE REGISTRO CIVIL DAS PESSOAS NATURAIS
E TABELIONATO DE NOTAS - Cnj: 01.06.471.3
R. Maranhão, 100 - Jd. São Francisco - Curitiba - PR - CEP: 81210-000
Fone: (41) 3333-1111 - Fax: (41) 3333-1112 - E-mail: contato@azevedobastos.com.br

Autenticação Digital

De acordo com o art. 1º, inciso I, do Prov. 131/2007, assinado pelo Sr. J. Carlos de Azevedo Bastos, o documento arquivado e conferido neste ato, é válido e verídico. Data: 04/10/2017 17:06

Cód. Autenticação: 37090410171702520036-1 | Data: 04/10/2017 17:06

Selo Digital de Fiscalização Tipo Normal C: AFU61372-80X9
Valor Total do Ato: R\$ 4,12

Bel. Weber da Mota Cavallari - Confira os dados do ato em: <https://selodigital.tjpb.jus.br>

REPÚBLICA FEDERATIVA DO BRASIL
ESTADO DA PARAÍBA
CARTÓRIO AZEVEDO BASTOS
FUNDADO EM 1888
PRIMEIRO REGISTRO CIVIL DE NASCIMENTO E ÓBITOS E PRIVATIVO DE CASAMENTOS, INTERDIÇÕES E TUTELAS DA COMARCA DE
JOÃO PESSOA

Av. Epitácio Pessoa, 1145 Bairro dos Estados 58030-00, João Pessoa PB
Tel.: (83) 3244-5404 / Fax: (83) 3244-5484
http://www.azevedobastos.not.br
E-mail: cartorio@azevedobastos.not.br



000533

DECLARAÇÃO DE SERVIÇO DE AUTENTICAÇÃO DIGITAL

O Bel. Válber Azevêdo de Miranda Cavalcanti, Oficial do Primeiro Registro Civil de Nascimentos e Óbitos e Privativo de Casamentos, Interdições e Tutelas com atribuição de autenticar e reconhecer firmas da Comarca de João Pessoa Capital do Estado da Paraíba, em virtude de Lei, etc..

DECLARA para os devidos fins de direito que, o documento em anexo identificado individualmente em cada *Código de Autenticação Digital*¹ ou na referida sequência, foi autenticados de acordo com as Legislações e normas vigentes².

DECLARO ainda que, para garantir transparência e segurança jurídica de todos os atos oriundos dos respectivos serviços de Notas e Registros do Estado da Paraíba, a Corregedoria Geral de Justiça editou o Provimento CGJPB Nº 003/2014, determinando a inserção de um código em todos os atos notoriais e registrais, assim, cada Selo Digital de Fiscalização Extrajudicial contém um código único (por exemplo: *Selo Digital: ABC12345-X1X2*) e dessa forma, cada autenticação processada pela nossa Serventia pode ser confirmada e verificada tantas vezes quanto for necessário através do site do Tribunal de Justiça do Estado da Paraíba, endereço <http://corregedoria.tjpb.jus.br/selo-digital/>

A autenticação digital do documento faz prova de que, na data e hora em que ela foi realizada, a empresa **VALMIL - COMERCIO DE MEDICAMENTOS LTDA** tinha posse de um documento com as mesmas características que foram reproduzidas na cópia autenticada, sendo da empresa **VALMIL - COMERCIO DE MEDICAMENTOS LTDA** a responsabilidade, única e exclusiva, pela idoneidade do documento apresentado a este Cartório.

Esta DECLARAÇÃO foi emitida em **05/10/2017 10:46:53 (hora local)** através do sistema de autenticação digital do Cartório Azevêdo Bastos, de acordo com o Art. 1º, 10º e seus §§ 1º e 2º da MP 2200/2001, como também, o documento eletrônico autenticado contendo o Certificado Digital do titular do Cartório Azevêdo Bastos, poderá ser solicitado diretamente a empresa **VALMIL - COMERCIO DE MEDICAMENTOS LTDA** ou ao Cartório pelo endereço de e-mail autentica@azevedobastos.not.br

Para informações mais detalhadas deste ato, acesse o site <https://autdigital.azevedobastos.not.br> e informe o *Código de Consulta desta Declaração*.

Código de Consulta desta Declaração: 829700

A consulta desta Declaração estará disponível em nosso site até **04/10/2018 17:06:43 (hora local)**.

¹**Código de Autenticação Digital:** 37090410171702520036-1

²**Legislações Vigentes:** Lei Federal nº 8.935/94, Lei Federal nº 10.406/2002, Medida Provisória nº 2200/2001, Lei Federal nº 13.105/2015, Lei Estadual nº 8.721/2008, Lei Estadual nº 10.132/2013 e Provimento CGJ Nº 003/2014.

O referido é verdade, dou fé.

CHAVE DIGITAL

00005b1d734fd94f057f2d69fe6bc05b542c2ea7976652e8f7c680f07443dbcb3f5266ca2a4aff53a863d5b54eab96856db57b4db0a6fcb7f9e0c0b504f647280165b6994916dbc9a3fe5d0b66561a8

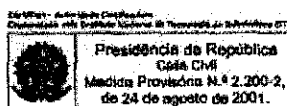

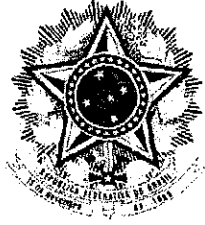

REPÚBLICA FEDERATIVA DO BRASIL
PODER JUDICIÁRIO DO ESTADO DO PARANÁ

Cartório do Distribuidor e Anexos Foro Regional de Ipirorã da Comarca da Região
Metrop. de Londrina/ PR. 000534

DISTRIBUIDOR E ANEXOS
Rua Guilherme de Mello 275 - Vila Romana II
IBIPORÁ/PR - 86200000

TITULAR
WILSON OSSAMU FUGIWARA
JURAMENTADOS
JAIME LEANDRO JACOBOWSKI
ALEXANDRE A. J. BUSINHANI

Certidão Negativa

CERTIFICO que conforme Requerimento de parte interessada, revendo os Livros e Arquivos sob minha guarda neste Cartório, (PARA FINS EXCLUSIVAMENTE CIVIS), verifiquei nos Livros NÃO CONSTAM NENHUM PEDIDO DE FALÊNCIA, CONCORDATA, RECUPERAÇÃO JUDICIAL OU EXTRAJUDICIAL, proposto contra

VALMIL - COMERCIO DE MEDICAMENTOS LTDA - ME

CNPJ 74.160.490/0001-20, no período compreendido entre a presente data e os últimos 20 anos que a antecêdem.



IBIPORÁ/PR, 25 de Outubro de 2017

[Handwritten Signature]
JAIME LEANDRO JACOBOWSKI

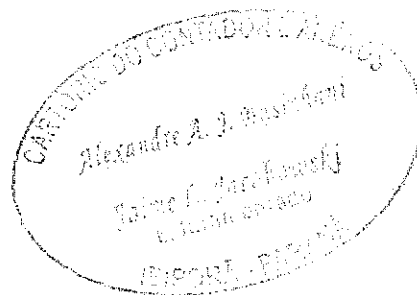

Funarpen - Selo Digital Nº jFJGa . mqL7G . KQkQp. Controle: bZrrp . le2q4

Consulte este selo em <http://funarpen.com.br>

Página 0001/0001

GUILHERME DE MELLO 275 - IBIPORÁ, PR FONE 04332581312



REPÚBLICA FEDERATIVA DO BRASIL
ESTADO DA PARAÍBA
CARTÓRIO AZEVEDO BASTOS
FUNDADO EM 1888
PRIMEIRO REGISTRO CIVIL DE NASCIMENTO E ÓBITOS E PRIVATIVO DE CASAMENTOS, INTERDIÇÕES E TUTELAS DA COMARCA DE
JOÃO PESSOA

Av. Epitácio Pessoa, 1145 Bairro dos Estados 58030-00, João Pessoa PB
 Tel.: (83) 3244-5404 / Fax: (83) 3244-5484
<http://www.azevedobastos.not.br>
 E-mail: cartorio@azevedobastos.not.br



000539

DECLARAÇÃO DE SERVIÇO DE AUTENTICAÇÃO DIGITAL

O Bel. Válber Azevêdo de Miranda Cavalcanti, Oficial do Primeiro Registro Civil de Nascimentos e Óbitos e Privativo de Casamentos, Interdições e Tutelas com atribuição de autenticar e reconhecer firmas da Comarca de João Pessoa Capital do Estado da Paraíba, em virtude de Lei, etc...

DECLARA para os devidos fins de direito que, o documento em anexo identificado individualmente em cada *Código de Autenticação Digital*¹ ou na referida sequência, foi autenticados de acordo com as Legislações e normas vigentes².

DECLARO ainda que, para garantir transparência e segurança jurídica de todos os atos oriundos dos respectivos serviços de Notas e Registros do Estado da Paraíba, a Corregedoria Geral de Justiça editou o Provimento CGJPB Nº 003/2014, determinando a inserção de um código em todos os atos notoriais e registrais, assim, cada Selo Digital de Fiscalização Extrajudicial contém um código único (por exemplo: *Selo Digital: ABC12345-X1X2*) e dessa forma, cada autenticação processada pela nossa Serventia pode ser confirmada e verificada tantas vezes quanto for necessário através do site do Tribunal de Justiça do Estado da Paraíba, endereço <http://corregedoria.tjpb.jus.br/selo-digital/>

A autenticação digital do documento faz prova de que, na data e hora em que ela foi realizada, a empresa **VALMIL - COMERCIO DE MEDICAMENTOS LTDA** tinha posse de um documento com as mesmas características que foram reproduzidas na cópia autenticada, sendo da empresa **VALMIL - COMERCIO DE MEDICAMENTOS LTDA** a responsabilidade, única e exclusiva, pela idoneidade do documento apresentado a este Cartório.

Esta DECLARAÇÃO foi emitida em **31/10/2017 08:46:55 (hora local)** através do sistema de autenticação digital do Cartório Azevêdo Bastos, de acordo com o Art. 1º, 10º e seus §§ 1º e 2º da MP 2200/2001, como também, o documento eletrônico autenticado contendo o Certificado Digital do titular do Cartório Azevêdo Bastos, poderá ser solicitado diretamente a empresa **VALMIL - COMERCIO DE MEDICAMENTOS LTDA** ou ao Cartório pelo endereço de e-mail autentica@azevedobastos.not.br

Para informações mais detalhadas deste ato, acesse o site <https://autdigital.azevedobastos.not.br> e informe o *Código de Consulta desta Declaração*.

Código de Consulta desta Declaração: 844055

A consulta desta Declaração estará disponível em nosso site até **31/10/2018 08:24:53 (hora local)**.

¹**Código de Autenticação Digital:** 37093110170819470671-1

²**Legislações Vigentes:** Lei Federal nº 8.935/94, Lei Federal nº 10.406/2002, Medida Provisória nº 2200/2001, Lei Federal nº 13.105/2015, Lei Estadual nº 8.721/2008, Lei Estadual nº 10.132/2013 e Provimento CGJ Nº 003/2014.

O referido é verdade, dou fé.

CHAVE DIGITAL

00005b1d734fd94f057f2d69fe6bc05bbcc434fd5e75006485804bc6ee48f63b2b1d11e519226373ac2723ea2bed2f6f56db57b4db0a6fcb7f9e0c0b504f64720f253f66db41b37907a544303d43eb49

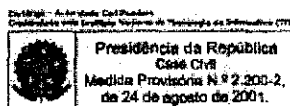

000536



PREFEITURA MUNICIPAL DE IBIPORA

Secretaria Municipal de Finanças
Departamento de Tributação e Fiscalização

ALVARÁ nº 299 / 2007

O Município de Ibiporã, conforme protocolo nº 2197/2017 de 07 de Março de 2017 concede alvará de licença para localização a:

Inscrição Municipal 2181

Nome/Razão Social VALMIL COMÉRCIO DE MEDICAMENTOS LTDA

CNPJ/CPF:

74.160.490/0001-20

VALMIL HOSPITALAR

Localização

RUA 19 DE DEZEMBRO, 1157 - CENTRO

Atividades

4645-1/01 - Comércio atacadista de instrumentos e materiais para uso médico, cirúrgico, hospitalar e de laboratórios.

4664-8/00 - Comércio atacadista de máquinas, aparelhos e equipamentos para uso odonto-médico-hospitalar; partes e peças.

4649-4/99 - Comércio atacadista de outros equipamentos e artigos de uso pessoal e doméstico não especificados anteriormente.

4645-1/02 - Comércio atacadista de próteses e artigos de ortopedia.

4646-0/02 - Comércio atacadista de produtos de higiene pessoal.

Horário de funcionamento Comercial

Segunda à Sexta das 08:00 às 12:00 , 13:00 às 18:00

Emitido em: 21/03/2017

Válido até: 30/03/2018

Observações

Expedido a Título Precario conforme Artigo 30 da Lei Municipal 2.172/2008. **Renovar anualmente de Janeiro a Março.**

- 1 - O presente alvará só tem efeito para o período especificado, ficando sujeito a renovação anual;
- 2 - Será exigida renovação da licença sempre que ocorrer mudanças de ramo de atividade, modificações nas características do estabelecimento ou transferência local.
- 3 - Nos casos de alterações tais como: **mudanças de endereço, razão social, atividade econômica e quadro societário**, o contribuinte deverá comunicar o Departamento de Tributação e Fiscalização no prazo máximo de **30 (trinta) dias**.
- 4 - Nos casos de **encerramento de atividade**, fica o contribuinte **obrigado** a comunicar o Departamento de Tributação e Fiscalização no prazo de máximo de **30 dias**, conforme Artigo 158 da Lei Municipal 2.247/2008. **IMPORTANTE: Mantenha em dia sua situação perante o fisco evitando assim multas, auditorias e fiscalização**

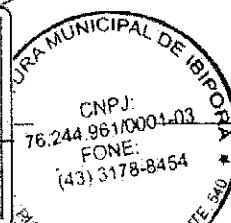

Camila Ravanhanti
CAMILA RAVANHANTI
Fiscal - 4060

000537

REPÚBLICA FEDERATIVA DO BRASIL
ESTADO DA PARAÍBA
CARTÓRIO AZEVEDO BASTOS
FUNDADO EM 1888
PRIMEIRO REGISTRO CIVIL DE NASCIMENTO E ÓBITOS E PRIVATIVO DE CASAMENTOS,
INTERDIÇÕES E TUTELAS DA COMARCA DE JOÃO PESSOA

Av. Epitácio Pessoa, 1145 Bairro dos Estados 58030-00, João Pessoa PB
Tel.: (83) 3244-5404 / Fax: (83) 3244-5484
<http://www.azevedobastos.not.br>
E-mail: cartorio@azevedobastos.not.br



CERTIDÃO DE AUTENTICAÇÃO DIGITAL

O Bel. Válber Azevêdo de Miranda Cavalcanti, Oficial do Primeiro Registro Civil de Nascimentos e Óbitos e Privativo de Casamentos, Interdições e Tutelas com atribuição de autenticar e reconhecer firmas da Comarca de João Pessoa Capital do Estado da Paraíba, em virtude etc...

Certifica com base na Lei 8935/94 - art. 7º - inc. V, que o(s) documento(s) em anexo é reprodução fiel do original que me foi apresentado e neste ato confirmo sua autenticidade através do Código de Controle e Autenticação abaixo.
O referido é verdade, dou fé.

Este documento foi emitido em 28/03/2017 às 09:25:44 (hora de Brasília).

CHAVE DIGITAL

00005b1d734fd94f057f2d69fe6bc05ba3f0f620bb7a4f686009c2ca6d18e51e8a2d2ce1fbd6e6d6e6f8e3b4608
98ec456db57b4db0a6fcb7f9e0c0b504f647261d8189c763770b3aa557b06bf9f9198

A chave digital acima, garante que este documento foi gerado para VALMIL - COMERCIO DE MEDICAMENTOS LTDA e emitido através do site do Cartório Azevedo Bastos, de acordo com a Legislação Federal em vigor Art 1º. e 10º. § 1º. da MP 2200/01.

Esta certidão tem a sua validade até: 28/03/2018 às 09:24:18 (Dia/Mês/Ano)

Código de Controle da Certidão: 678811

Código de Controle da Autenticação:

37092703171006390359-1

A autenticidade desta certidão poderá ser confirmada por qualquer pessoa e a qualquer momento através do site: <http://www.azevedobastos.not.br>

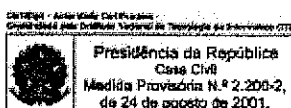

[Handwritten signature]



VALMIL HOSPITALAR
ESPECIALISTAS EM VIDA

NIHON KOHDEN
DISTRIBUIDOR EXCLUSIVO
Driller^{Med}

000538

DECLARAÇÃO DE INEXISTÊNCIA DE FATOS IMPEDITIVOS

A Empresa VALMIL – COMÉRCIO DE MEDICAMENTOS LTDA, CNPJ 74.160.490/0001-20, INSCRIÇÃO Municipal nº 2181, ICMS nº 903.64620-91, situada RUA 19 DE DEZEMBRO, 1157, Cep: 86200-000 - IBIPORÃ, PARANÁ, na pessoa do seu representante legal Senhor LUIZ FELICIANO NOGARI, portador da Carteira de Identidade nº 18.665.964 e do CPF nº.360.541.869-49, sob as penas da lei, que não incorre em qualquer das condições impeditivas, especificando:

- 1 - Que não foi declarada inidônea por ato do Poder Público;
- 2 - Que não está impedida de transacionar com a Administração Pública;
- 3 - Que não foi apenada com rescisão de contrato quer por deficiência dos materiais fornecidos, quer por outro motivo igualmente grave, no transcorrer dos últimos 5 (cinco) anos;
- 4 - Que não incorre nas demais condições impeditivas previstas no art. 9º da Lei Federal nº 8.666/93 consolidada pela Lei Federal nº 8.883/94.

E que, se responsabiliza pela veracidade e autenticidade dos documentos oferecidos, comprometendo-se a comunicar a PREFEITURA MUNICIPAL DE CRUZ MACHADO a ocorrência de quaisquer fatos supervenientes impeditivos da habilitação, ou que comprometam a idoneidade da proponente, nos termos do artigo 32, parágrafo 2º, e do artigo 97 da Lei 8.666/93, e suas alterações.

Ibiporã, 09 de Novembro de 2017.

VALMIL COMÉRCIO DE MEDICAMENTOS LTDA
Luiz Feliciano Nogari – Sócio Administrador
RG: 18.665.964
CPF: 360.541.869-49

74.160.490/0001-20

**VALMIL COMÉRCIO DE
MEDICAMENTOS LTDA**

Av. 19 de Dezembro, 1157
Centro

CEP 86200-000 Ibiporã -PR

* CONFIABILIDADE * ENTREGA RÁPIDA * PRODUTOS DE QUALIDADE * TRADIÇÃO

Rua 19 de Dezembro, 1157 - Centro - Fone/Fax (43)3158-0070 - CEP. 86200-000 - IBIPORÃ - PARANÁ
valmil@valmil.com.br - www.valmil.com.br CNPJ. 74.160.490/0001-20 - ICMS. 903.64620-91



VALMIL HOSPITALAR
ESPECIALISTAS EM VIDA

DESDE 1994

NIHON KOHDEN
DISTRIBUIDOR EXCLUSIVO
Driller Med.

000539

DECLARAÇÃO DE EMPREGADOR PESSOA JURÍDICA

A Empresa VALMIL – COMÉRCIO DE MEDICAMENTOS LTDA, CNPJ 74.160.490/0001-20, INSCRIÇÃO Municipal nº 2181, ICMS nº 903.64620-91, situada RUA 19 DE DEZEMBRO, 1157, Cep: 86200-000 - IBIPORÃ, PARANÁ, na pessoa do seu representante legal Senhor LUIZ FELICIANO NOGARI, portador da Carteira de Identidade nº 18.665.964 e do CPF nº 360.541.869-49. DECLARA, sob as penas da Lei, em cumprimento ao disposto no inciso XXXIII, do art. 7º da Constituição da República, que não emprega menor de dezoito anos em trabalho noturno, perigoso ou insalubre e não emprega menor de dezesseis anos.

Ressalva: emprega menor, a partir de quatorze anos, na condição de aprendiz SIM() NÃO(X)

Ibiporã, 09 de Novembro de 2017.

74.160.490/0001-20
VALMIL COMÉRCIO DE
MEDICAMENTOS LTDA.
Av. 19 de Dezembro, 1157
Centro
CEP 86200-000 Ibiporã - PR

Luiz Feliciano Nogari
VALMIL COMERCIO DE MEDICAMENTOS LTOA
Luiz Feliciano Nogari – Sócio Administrador
RG: 18.665.964
CPF: 360.541.869-49

* CONFIABILIDADE * ENTREGA RÁPIDA * PRODUTOS DE QUALIDADE * TRADIÇÃO

Rua 19 de Dezembro, 1157 - Centro - Fone/Fax (43)3158-0070 - CEP. 86200-000 - IBIPORÃ - PARANÁ
valmil@valmil.com.br - www.valmil.com.br CNPJ: 74.160.490/0001-20 - ICMS: 903.64620-91



VALMIL HOSPITALAR
ESPECIALISTAS EM VIDA

DESDE 1994

NIHON KOHDEN
DISTRIBUIDOR EXCLUSIVO

Driller Med.

000540

DECLARAÇÃO DE HABILITAÇÃO E PLENO CONHECIMENTO

A Empresa VALMIL – COMÉRCIO DE MEDICAMENTOS LTDA, CNPJ 74.160.490/0001-20, INSCRIÇÃO Municipal nº 2181, ICMS nº 903.64620-91, situada RUA 19 DE DEZEMBRO, 1157, Cep: 86200-000 - IBIPORÃ, PARANÁ, na pessoa do seu representante legal Senhor LUIZ FELICIANO NOGARI, portador da Carteira de Identidade nº 18.665.964 e do CPF nº.360.541.869-49, sob as penas da Lei, que preenche plenamente os requisitos de habilitação estabelecidos no presente Edital do Pregão Eletrônico nº 104/2017, assim como tem pleno conhecimento do objeto licitado e anuência das exigências constantes do Edital e seus anexos.

Ibiporã, 09 de Novembro de 2017.

74.160.490/0001-20

**VALMIL COMÉRCIO DE
MEDICAMENTOS LTDA.**

Av. 19 de Dezembro, 1157
Centro

CEP 86200-000 Ibiporã -PR

Luiz Feliciano
VALMIL COMÉRCIO DE MEDICAMENTOS LTDA
Luiz Feliciano Nogari – Sócio Administrador
RG: 18.665.964
CPF: 360.541.869-49

* CONFIABILIDADE * ENTREGA RÁPIDA * PRODUTOS DE QUALIDADE * TRADIÇÃO

Rua 19 de Dezembro, 1157 - Centro - Fone/Fax (43)3158-0070 - CEP: 86200-000 - IBIPORÃ - PARANÁ
valmil@valmil.com.br - www.valmil.com.br CNPJ: 74.160.490/0001-20 - ICMS: 903.64620-91



VALMIL HOSPITALAR
ESPECIALISTAS EM VIDA

NIHON KOHDEN
DISTRIBUIDOR EXCLUSIVO
Driller^{Med.}

000541

DECLARAÇÃO DE MICROEMPRESA (ME) OU DE EMPRESA DE PEQUENO PORTE (EPP)

A Empresa **VALMIL – COMÉRCIO DE MEDICAMENTOS LTDA**, CNPJ 74.160.490/0001-20, INSCRIÇÃO Municipal nº 2181, ICMS nº 903.64620-91, situada RUA 19 DE DEZEMBRO, 1157, Cep: 86200-000 - IBIPORÃ, PARANÁ, na pessoa do seu representante legal Senhor **LUIZ FELICIANO NOGARI**, portador da Carteira de Identidade nº 18.665.964 e do CPF nº 360.541.869-49, sob as penas da Lei, que cumpre os requisitos legais para qualificação como **Microempresa (ME)** art. 3º da Lei Complementar nº 123/2006 e 2006 e Lei Municipal nº 1.374/2012 e que não está sujeita a quaisquer dos impedimentos do § 4º deste artigo, estando apta a usufruir do tratamento favorecido estabelecido nos artigos 42 a 49 da citada lei.

() Declaramos possuir restrição fiscal no(s) documento(s) de habilitação e pretendemos utilizar o prazo previsto no art. 43, § 1º da Lei Complementar nº. 123/06, para regularização, estando ciente que, do contrário, decairá o direito à contratação, estando sujeita às sanções previstas no art. 81 da Lei Federal nº 8.666/93.

Ibiporã, 09 de Novembro de 2017.

74.160.490/0001-20
VALMIL COMÉRCIO DE
MEDICAMENTOS LTDA.
Av. 19 de Dezembro, 1157
Centro
CEP 86200-000 Ibiporã -PR

VALMIL COMERCIO DE MEDICAMENTOS LTDA
Luiz Feliciano Nogari – Sócio Administrador
RG: 18.665.964
CPF: 360.541.869-49

* CONFIABILIDADE * ENTREGA RÁPIDA * PRODUTOS DE QUALIDADE * TRADIÇÃO

Rua 19 de Dezembro, 1157 – Centro – Fone/Fax (43)3158-0070 – CEP. 86200-000 – IBIPORÃ – PARANÁ
valmil@valmil.com.br – www.valmil.com.br CNPJ: 74.160.490/0001-20 – ICMS. 903.64620-91

Simple Nacional - Consulta Optantes

Data da consulta: 31/10/2017

000542

Identificação do Contribuinte - CNPJ Matriz

CNPJ : **74.160.490/0001-20**

A opção pelo Simples Nacional e/ou SIMEI abrange todos os estabelecimentos da empresa

Nome Empresarial : **VALMIL - COMERCIO DE MEDICAMENTOS LTDA - ME**

Situação Atual

Situação no Simples Nacional : **Optante pelo Simples Nacional desde 01/07/2007**

Situação no SIMEI: **NÃO optante pelo SIMEI**

Períodos Anteriores

Opções pelo Simples Nacional em Períodos Anteriores: **Não Existem**

Opções pelo SIMEI em Períodos Anteriores: **Não Existem**

Agendamentos (Simples Nacional)

Agendamentos no Simples Nacional: **Não Existem**

Eventos Futuros (Simples Nacional)

Eventos Futuros no Simples Nacional: **Não Existem**

Eventos Futuros (SIMEI)

Eventos Futuros no SIMEI: **Não Existem**



TERMO DE ABERTURA

Livro Diário

Número: 14 Folha: 1

Contém este livro 24 folhas numeradas do No. 1 ao 24 emitidas através de processamento eletrônico de dados, que servirá de Livro Diário da empresa abaixo descrita no período de 01/01/2016 a 31/12/2016.

000543

Nome da Empresa VALMIL - COMERCIO DE MEDICAMENTOS LTDA - ME

Ramo Comércio atacadista de instrumentos e materiais para uso médico, cirúrgico, hospitalar e de labora

Endereço Rua 19 DE DEZEMBRO,1157.000000

Complemento CENTRO

Bairro CENTRO

CEP 86200000

Município IBIPORA

Estado PR

Inscrição no CNPJ 74.160.490/0001-20

Inscrição Estadual..... 9036462091

Registro na junta..... 41203035180 Data registro: 10/01/1994

Inscrição Municipal..... 2181

IBIPORA/PR, 01/01/2016

RESPONSAVEL PELA EMPRESA

RESPONSAVEL TECNICO

 LUIZ FELICIANO NOGARI
 ADMINISTRADOR
 CPF: 360.541.869-49

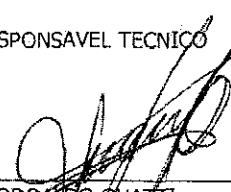
 CLODOALDO QUATTI
 Técnico em Contabilidade
 Reg. no CRC - PR sob o No. 39697/O-9
 CPF: 983.190.869-49



JUNTA COMERCIAL DO PARANA
 AGENCIA REGIONAL DE LONDRINA
Termo de Autenticação 17/071076-9

O presente livro/ficha, por mim examinado e conferido, acha-se em conformidade com a
 legislação em vigor em seus termos de abertura e encerramento.

LONDRINA
 04/AGO 2017

VALDÍNIA DA SILVA
 RESPONSÁVEL PELA AUTENTICAÇÃO

Atendimento Carlos Oliveira Cruz
 RG 1.062.578-5 / PR

CARTÓRIO AZEVEDO BASTOS 1º OFÍCIO DE REGISTRO CIVIL DAS PESSOAS NATURAIS
 E TABELIONATO DE NOTAS - Campo Chuva, 1000 - Jd. São Francisco - Curitiba - PR
 Autenticação Digital
 De acordo com os artigos 1º, 3º, 6º, 10º e 11º do Estatuto do Reg. Civil, assim se declara a autenticação digital realizada em
 04/AGO 2017 às 16:49:25 horas, no livro nº 14, folha nº 1, do Livro Diário nº 000543, de VALMIL - COMERCIO DE MEDICAMENTOS LTDA - ME, inscrita no CNPJ nº 74.160.490/0001-20, inscrita no ISENTIVO nº 9036462091, no Estado do Paraná, sob o nº de registro 41203035180, Data de registro 10/01/1994, inscrita no ISENTIVO nº 2181, no Município de IBIPORA, Estado do Paraná.

Cód. Autenticação: 370930908174643580393-1 | Data: 09/08/2017 16:49:25
 Selo Digital de Fiscalização Tipo Normal C: AFN33536-039P
 Valor Total do Ato: R\$ 4,12
 Em Validação: Mariana Cavallari
 Confira os dados do ato em: <https://sistemaoficial.jppb.jus.br>

Empresa: VALMIL - COMERCIO DE MEDICAMENTOS LTDA - ME
CNPJ: 74.160.490/0001-20
Período: 01/01/2016 - 31/12/2016

Folha: 0002
Número livro: 0013

DIÁRIO

Data	Conta Débito	Conta Crédito	Histórico	Valor
31/01/2016	3.2.20.100.1	1.1.10.100.1	PGTO SALARIOS E PROVENTOS 01/2016	2.785,59
31/01/2016	3.2.20.100.2	1.1.10.100.1	PGTO PRO LABORE 01/2016	783,20
31/01/2016	3.2.20.100.7	1.1.10.100.1	PGTO FGTS 01/2016	301,29
31/01/2016	3.2.20.100.1	1.1.10.100.1	PGTO INSS COLABORADORES 01/2016	301,29
31/01/2016	3.2.20.100.2	1.1.10.100.1	PGTO INSS PRO LABORE 01/2016	96,80
31/01/2016	3.2.20.100.5	1.1.10.100.1	PGTO FERIAS 01/2016	679,35
31/01/2016	2.1.50.200.1	1.1.10.100.1	PAGTO DO INSS	387,97
31/01/2016	2.1.50.200.2	1.1.10.100.1	PAGTO DO FGTS	418,34
31/01/2016	2.1.50.100.2	1.1.10.100.1	PAGTO DO PRO-LABORE	701,32
31/01/2016	2.1.50.100.1	1.1.10.100.1	PAGTO DE SALARIOS	2.785,59
31/01/2016	2.1.40.101.5	1.1.10.100.1	PAGTO DD SIMPLES NACIONAL	5.976,26
31/01/2016	1.1.10.100.1	4.1.10.100.3	VENDAS DE MERCADORIAS NO MES	62.906,60
31/01/2016	4.1.20.300.8	1.1.10.100.1	SIMPLES NACIONAL DO MES	4.390,88
31/01/2016	5.1.30.100.1	1.1.50.100.1	ESTOQUE INICIAL DO EXERCICIO	2.380.500,00
			TOTAL DO DIA	2.463.014,48
			TOTAL DO MÊS	2.463.014,48
02/02/2016	1.1.50.100.1	1.1.10.100.1	COMPRAS DE MERC - LONDRICIR COM DE MAT HOSPITALAR LTDA - NF 110043	1.499,25
			TOTAL DO DIA	1.499,25
28/02/2016	1.1.10.100.1	4.1.10.100.3	VENDAS DE MERCADORIAS NO MES	272.721,99
28/02/2016	4.1.20.300.8	1.1.10.100.1	SIMPLES NACIONAL DO MES	19.055,99
			TOTAL DO DIA	291.777,98
29/02/2016	3.2.20.100.1	1.1.10.100.1	PGTO SALARIOS E PROVENTOS 02/2016	3.293,24
29/02/2016	3.2.20.100.2	1.1.10.100.1	PGTO PRO LABORE 02/2016	783,20
29/02/2016	3.2.20.100.7	1.1.10.100.1	PGTO FGTS 02/2016	286,36
29/02/2016	3.2.20.100.1	1.1.10.100.1	PGTO INSS COLABORADORES 02/2016	286,36
29/02/2016	3.2.20.100.2	1.1.10.100.1	PGTO INSS PRO LABORE 02/2016	96,80
			TOTAL DO DIA	4.745,96
			TOTAL DO MÊS	298.023,19
01/03/2016	1.1.50.100.1	1.1.10.100.1	COMPRAS DE MERC - LONDRICIR COM DE MAT HOSPITALAR LTDA - NF 111803	524,00
			TOTAL DO DIA	524,00
31/03/2016	3.2.20.100.1	1.1.10.100.1	PGTO SALARIOS E PROVENTOS 03/2016	3.173,91
31/03/2016	3.2.20.100.2	1.1.10.100.1	PGTO PRO LABORE 03/2016	783,20
31/03/2016	3.2.20.100.7	1.1.10.100.1	PGTO FGTS 03/2016	286,36
31/03/2016	3.2.20.100.1	1.1.10.100.1	PGTO INSS COLABORADORES 03/2016	286,36
31/03/2016	3.2.20.100.2	1.1.10.100.1	PGTO INSS PRO LABORE 03/2016	96,80
31/03/2016	3.2.20.100.1	1.1.10.100.1	PGTO SINDICAL 03/2016	119,33
31/03/2016	1.1.10.100.1	4.1.10.100.3	VENDAS DE MERCADORIAS NO MES	208.395,20
31/03/2016	4.1.20.300.8	1.1.10.100.1	SIMPLES NACIONAL DO MES	14.852,32
31/03/2016	3.2.20.400.1	1.1.10.100.1	PAGTO CTA DE LUZ	1.563,00
			TOTAL DO DIA	229.556,48
			TOTAL DO MÊS	230.080,48
30/04/2016	3.2.20.100.1	1.1.10.100.1	PGTO SALARIOS E PROVENTOS 04/2016	
30/04/2016	3.2.20.100.2	1.1.10.100.1	PGTO PRO LABORE 04/2016	
30/04/2016	3.2.20.100.7	1.1.10.100.1	PGTO FGTS 04/2016	
30/04/2016	3.2.20.100.1	1.1.10.100.1	PGTO INSS COLABORADORES 04/2016	
30/04/2016	3.2.20.100.2	1.1.10.100.1	PGTO INSS PRO LABORE 04/2016	
30/04/2016	1.1.10.100.1	4.1.10.100.3	VENDAS DE MERCADORIAS NO MES	
30/04/2016	4.1.20.300.8	1.1.10.100.1	SIMPLES NACIONAL DO MES	
			TOTAL DO DIA	
			TOTAL DO MÊS	
31/05/2016	3.2.20.100.1	1.1.10.100.1	PGTO SALARIOS E PROVENTOS 05/2016	
31/05/2016	3.2.20.100.2	1.1.10.100.1	PGTO PRO LABORE 05/2016	
31/05/2016	3.2.20.100.7	1.1.10.100.1	PGTO FGTS 05/2016	
31/05/2016	3.2.20.100.1	1.1.10.100.1	PGTO INSS COLABORADORES 05/2016	
31/05/2016	3.2.20.100.2	1.1.10.100.1	PGTO INSS PRO LABORE 05/2016	
31/05/2016	1.1.10.100.1	4.1.10.100.3	VENDAS DE MERCADORIAS NO MES	
			TRANSPORTE	

000544

CARTÓRIA AZEVEDO BASTOS 1º OFÍCIO DE REGISTRO CIVIL DAS PESSOAS NATURAIS E TABELIONATO DE NOTARIAS - Cuiabá, Mato Grosso
Autenticação Digital
Cód: Autenticação: 3700900171643568935-2; Data: 09/08/2017 16:49
Selo Digital de Fiscalização: Tipo Normal C: AFN33535-JUNGO
Valor: Total do Ato: R\$ 4,12
Confira os dados do ato em: https://sistodigital.tribpb.ju.br

Empresa: **YALMIL - COMERCIO DE MEDICAMENTOS LTDA - ME**
 CNPJ: 74.166.490/0001-20
 Período: 01/01/2016 - 31/12/2016

Folha: 0003
 Número Ilugo: 0013

DIÁRIO

Data	Conta Débito	Conta Crédito	Histórico	Valor
31/05/2016	4.1.20.300.8	1.1.10.100.1	TRANSPORTE SIMPLES NACIONAL DO MES	131.679,96 49.446,67
				TOTAL DO DIA 000545 142.126,63
				TOTAL DO MÊS 142.126,63
30/06/2016	3.2.20.100.1	1.1.10.100.1	PGTO SALARIOS E PROVENTOS 06/2016	3.293,24
30/06/2016	3.2.20.100.2	1.1.10.100.1	PGTO PRO LABORE 06/2016	783,20
30/06/2016	3.2.20.100.7	1.1.10.100.1	PGTO FGTS 06/2016	286,36
30/06/2016	3.2.20.100.1	1.1.10.100.1	PGTO INSS COLABORADORES 06/2016	286,36
30/06/2016	3.2.20.100.2	1.1.10.100.1	PGTO INSS PRO LABORE 06/2016	96,80
30/06/2016	1.1.10.100.1	4.1.10.100.3	VENDAS DE MERCADORIAS NO MÊS	494.329,90
30/06/2016	4.1.20.300.8	1.1.10.100.1	SIMPLES NACIONAL DO MES	35.230,89
30/06/2016	3.2.20.400.1	1.1.10.100.1	PAGTO CTA DE LUZ	1.602,20
30/06/2016	1.1.50.100.1	1.1.10.100.1	COMPRAS DE MERC - EVO AIR LOCAÇÃO E VENDAS DE COMPRESSORES - NF 793	1.860,00
				TOTAL DO DIA 537.768,95
				TOTAL DO MÊS 537.768,95
11/07/2016	5.1.30.100.1	1.1.10.100.1	COMPRAS DE MERC - DANIMED CO - NF 6368	28.000,00
				TOTAL DO DIA 28.000,00
29/07/2016	1.1.50.100.1	1.1.10.100.1	COMPRAS DE MERC - WORLD LIFE MEDICAL INDUSTRIA E COMERCIO - NF 416	16.500,00
				TOTAL DO DIA 16.500,00
31/07/2016	3.2.20.100.1	1.1.10.100.1	PGTO SALARIOS E PROVENTOS 07/2016	3.293,24
31/07/2016	3.2.20.100.2	1.1.10.100.1	PGTO PRO LABORE 07/2016	783,20
31/07/2016	3.2.20.100.7	1.1.10.100.1	PGTO FGTS 07/2016	286,36
31/07/2016	3.2.20.100.1	1.1.10.100.1	PGTO INSS COLABORADORES 07/2016	286,36
31/07/2016	3.2.20.100.2	1.1.10.100.1	PGTO INSS PRO LABORE 07/2016	96,80
31/07/2016	1.1.10.100.1	4.1.10.100.3	VENDAS DE MERCADORIAS NO MÊS	253.048,03
31/07/2016	4.1.20.300.8	1.1.10.100.1	SIMPLES NACIONAL DO MES	19.461,92
				TOTAL DO DIA 277.255,91
				TOTAL DO MÊS 321.755,91
01/08/2016	1.1.10.100.1	4.1.10.100.3	VENDAS DE MERC - FUNDO MUNI - NF 1085	28.241,00
01/08/2016	1.1.10.100.1	4.1.10.100.3	VENDAS DE MERC - FUNDO MUNI - NF 1084	39.233,00
				TOTAL DO DIA 67.474,00
02/08/2016	1.1.10.100.1	4.1.10.100.3	VENDAS DE MERC - MUNICIPIO - NF 1087	17.544,80
02/08/2016	1.1.10.100.1	4.1.10.100.3	VENDAS DE MERC - MUNICIPIO - NF 1086	2.389,50
02/08/2016	1.1.50.100.1	1.1.10.100.1	COMPRAS DE MERC - INDUSMACHE INDUSTRIA E COMERCIO DE MOVE - NF 1842	4.180,20
				TOTAL DO DIA 24.114,50
04/08/2016	1.1.10.100.1	4.1.10.100.3	VENDAS DE MERC - FUNDO MUNI - NF 1091	3.150,00
04/08/2016	1.1.10.100.1	4.1.10.100.3	VENDAS DE MERC - FUNDO MUNI - NF 1090	20.400,00
04/08/2016	1.1.50.100.1	1.1.10.100.1	COMPRAS DE MERC - EHS INDUSTRIA E COMERCIO DE MOVEIS HOSPI - NF 2743	2.520,00
				TOTAL DO DIA 26.070,00
08/08/2016	1.1.50.100.1	1.1.10.100.1	COMPRAS DE MERC - CARCI IND. COM. AP. CIR. ORT. LTDA. - NF 87679	
				TOTAL DO DIA
09/08/2016	4.1.20.100.3	1.1.10.100.1	DEVOLUÇÃO DE MERC - MUNICIPIO - NF 1094	
09/08/2016	1.1.10.100.1	4.1.10.100.3	VENDAS DE MERC - MUNICIPIO - NF 1096	
09/08/2016	1.1.10.100.1	4.1.10.100.3	VENDAS DE MERC - MUNICIPIO - NF 1095	
				TOTAL DO DIA
10/08/2016	1.1.10.100.1	4.1.10.100.3	VENDAS DE MERC - FUNDO MUNI - NF 1103	
10/08/2016	1.1.10.100.1	4.1.10.100.3	VENDAS DE MERC - MUNICIPIO - NF 1102	
10/08/2016	1.1.10.100.1	4.1.10.100.3	VENDAS DE MERC - MUNICIPIO - NF 1101	
				TOTAL DO DIA
11/08/2016	1.1.10.100.1	4.1.10.100.3	VENDAS DE MERC - FUNDO MUNI - NF 1105	
11/08/2016	1.1.10.100.1	4.1.10.100.3	VENDAS DE MERC - FUNDO MUNI - NF 1104	
				TOTAL DO DIA

TRANSPORTE

CARTÓRIO AZEVEDO BASTOS - OFÍCIO DE REGISTRO CIVIL DAS PESSOAS NATURAS
 E TABELAMENTO DE NOTAS - COM. DE CNJ 63.374
 Rua: Avenida Itália, nº 100 - Bairro: Itaipava - CEP: 13.131-100 - Fone: (19) 3333-1111
 Autenticação Digital
 De acordo com os artigos 1º, 3º e 7º inc. V do Art. 181 e 205 do Lei Federal 5.076 de 10/09/1966 e do Art. 4º do Lei Estadual 27.120 de 28/05/2008, o(s) documento(s) em referência é(s) autenticado(s) eletronicamente e assinado(s) pelo Tabelião Digital.
 Cod. Autenticação: 37090908171645580933-3; Data: 09/08/2017 16:49
 Site Digital de Fiscalização: Tipo Normal D - A FN33534-PG60
 Valor Total do Ato: R\$ 4,12
 Confira os dados do ato em: https://seuprotipio.tpijio.jus.br
 Tabela de Valores e Custos de Serviço - Lei 13.105/2016

Empresa: VALMIL - COMERCIO DE MEDICAMENTOS LTDA - ME
 CNPJ: 74.160.490/0001-20
 Período: 01/01/2016 - 31/12/2016

Folha: 0004
 Número Livro: 0013

DIÁRIO

Data	Conta Débito	Conta Crédito	Histórico	Valor
12/08/2016	1.1.50.100.1	1.1.10.100.1	COMPRAS DE MERC - MEDPEJ EQUIPAMENTOS MEDICOS LTDA - NF 32828	840,00
			TOTAL DO DIA	840,00
15/08/2016	4.1.20.100.3	1.1.10.100.1	DEVOLUÇÃO DE MERC - FUNDO MUNI - NF 1106	3.255,03
15/08/2016	1.1.10.100.1	4.1.10.100.3	VENDAS DE MERC - FUNDO MUNI - NF 1107	3.255,03
15/08/2016	1.1.50.100.1	1.1.10.100.1	COMPRAS DE MERC - D DE M MATOS OLIVEIRA MAQUINAS - ME - NF 09	2.640,00
			TOTAL DO DIA	19.150,06
16/08/2016	5.1.30.100.1	1.1.10.100.1	COMPRAS DE MERC - ROYAL OISTRIBUIDORA LTDA - NF 3557	4.250,00
			TOTAL DO DIA	4.250,00
17/08/2016	1.1.50.100.1	1.1.10.100.1	COMPRAS DE MERC - DF ODONTOLOGICA INDUSTRIA E COMERCIO LTD - NF 8965	2.307,20
			TOTAL DO DIA	2.307,20
18/08/2016	1.1.10.100.1	4.1.10.100.3	VENDAS DE MERC - FUNDO MUNI - NF 1114	1.536,00
18/08/2016	1.1.10.100.1	4.1.10.100.3	VENDAS DE MERC - FUNDO MUNI - NF 1113	1.978,00
18/08/2016	1.1.10.100.1	4.1.10.100.3	VENDAS DE MERC - FUNDO MUNI - NF 1111	544,00
18/08/2016	1.1.10.100.1	4.1.10.100.3	VENDAS DE MERC - FUNDO MUNI - NF 1110	720,00
18/08/2016	1.1.50.100.1	1.1.10.100.1	COMPRAS DE MERC - ABC INSTRUMENTOS CIRURGICOS LTDA - NF 40466	1.638,47
18/08/2016	1.1.50.100.1	1.1.10.100.1	COMPRAS DE MERC - LONDRILMP PROD. P/LIMPEZA PROF. LTDA. - NF 61775	420,00
18/08/2016	1.1.50.100.1	1.1.10.100.1	COMPRAS DE MERC - PESENTI E PELAIS LTDA - EPP - NF 3042	110,00
			TOTAL DO DIA	6.946,47
19/08/2016	1.1.50.100.1	1.1.10.100.1	COMPRAS DE MERC - DREAM INDUSTRIA E COMERCIO LTDA. - NF 39050	697,96
			TOTAL DO DIA	697,96
22/08/2016	4.1.20.100.3	1.1.10.100.1	DEVOLUÇÃO DE MERC - MUNICIPIO - NF 1115	4.042,00
22/08/2016	1.1.50.100.1	1.1.10.100.1	COMPRAS DE MERC - LONDRICIR COM DE MAT HOSPITALAR LTDA - NF 124127	2.004,90
			TOTAL DO DIA	6.046,90
24/08/2016	1.1.50.100.1	1.1.10.100.1	COMPRAS DE MERC - GBC - GRUPO BRASILEIRO DE CILINDROS LTDA - NF 2659	4.150,00
			TOTAL DO DIA	4.150,00
26/08/2016	1.1.10.100.1	4.1.10.100.3	VENDAS DE MERC - FUNDO MUNI - NF 1121	351,90
26/08/2016	1.1.10.100.1	4.1.10.100.3	VENDAS DE MERC - FUNDO MUNI - NF 1120	3.854,00
26/08/2016	1.1.10.100.1	4.1.10.100.3	VENDAS DE MERC - FUNDO MUNI - NF 1118	2.487,80
26/08/2016	5.1.30.100.1	1.1.10.100.1	COMPRAS DE MERC - CASA MEDICACOMERCIO DE PRODUTOS HOSPITAL - NF 40824	555,00
26/08/2016	1.1.50.100.1	1.1.10.100.1	COMPRAS DE MERC - NIHON KOHDEN BRASIL IMP. EXP. COM. EQUIP - NF 3091	149.600,00
			TOTAL DO DIA	156.828,70
29/08/2016	1.1.10.100.1	4.1.10.100.3	VENDAS DE MERC - MUNICIPIO - NF 1122	10.930,00
			TOTAL DO DIA	10.930,00
30/08/2016	4.1.20.100.3	1.1.10.100.1	DEVOLUÇÃO DE MERC - FUNDO MUNI - NF 1135	19.800,00
30/08/2016	4.1.20.100.3	1.1.10.100.1	DEVOLUÇÃO DE MERC - FUNDO MUNI - NF 1136	20.400,00
30/08/2016	1.1.10.100.1	4.1.10.100.3	VENDAS DE MERC - MUNICIPIO - NF 1134	4.531,00
30/08/2016	1.1.10.100.1	4.1.10.100.3	VENDAS DE MERC - MUNICIPIO - NF 1133	5.221,55
30/08/2016	1.1.10.100.1	4.1.10.100.3	VENDAS DE MERC - MUNICIPIO - NF 1133	
30/08/2016	1.1.10.100.1	4.1.10.100.3	VENDAS DE MERC - FUNDO MUNI - NF 1132	
30/08/2016	1.1.10.100.1	4.1.10.100.3	VENDAS DE MERC - FUNDO MUNI - NF 1131	
30/08/2016	1.1.10.100.1	4.1.10.100.3	VENDAS DE MERC - FUNDO MUNI - NF 1130	
30/08/2016	1.1.10.100.1	4.1.10.100.3	VENDAS DE MERC - FUNDO MUNI - NF 1129	
30/08/2016	1.1.10.100.1	4.1.10.100.3	VENDAS DE MERC - FUNDO MUNI - NF 1128	
30/08/2016	1.1.10.100.1	4.1.10.100.3	VENDAS DE MERC - FUNDO MUNI - NF 1127	
30/08/2016	1.1.50.100.1	1.1.10.100.1	COMPRAS DE MERC - CBEMED IND E COM DE EQUIP MEDICOS LTDA - NF 30222	
			TOTAL DO DIA	
31/08/2016	3.2.20.100.1	1.1.10.100.1	PGTO SALARIOS E PROVENTOS 08/2016	
31/08/2016	3.2.20.100.2	1.1.10.100.1	PGTO PRO LABORE 08/2016	
31/08/2016	3.2.20.100.7	1.1.10.100.1	PGTO FGTS 08/2016	
31/08/2016	3.2.20.100.1	1.1.10.100.1	PGTO INSS COLABORADRES 08/2016	
31/08/2016	3.2.20.100.2	1.1.10.100.1	PGTO INSS PRO LABDRE 08/2016	
31/08/2016	4.1.20.100.3	1.1.10.100.1	DEVOLUÇÃO DE MERC - FUNDO MUNI - NF 1139	
31/08/2016	4.1.20.100.3	1.1.10.100.1	DEVOLUÇÃO DE MERC - FUNDO MUNI - NF 1138	

000549

0

62

2016

CARTÓRIO AZEVEDO BASTOS 1º OFÍCIO DE REGISTRO CIVIL DAS PESSOAS NATURAS
 Rua: ...
 Autenticação Digital
 O presente documento eletrônico foi assinado digitalmente por ...
 Cód. Autenticação: 37090508171643580593-4; Data: 09/09/2017 16:49
 Selo Digital de Fiscalização Tipo Normal C: AFV33633-0593K
 Valor Total do Ato: R\$ 4,12
 Confira os dados do ato em: https://sefodigital.jpb.jus.br

Empresa: VALMIL - COMERCIO DE MEDICAMENTOS LTDA - ME
 CNPJ: 74.160.490/0001-20
 Período: 01/01/2016 - 31/12/2016

Folha: 0005
 Número Livro: 0013

DIÁRIO

Data	Conta Débito	Conta Crédito	Histórico	Valor
31/08/2016	4.1.20.100.3	1.1.10.100.1	TRANSPORTE	133.015,96
31/08/2016	4.1.20.300.8	1.1.10.100.1	DEVOLUÇÃO DE MERC - FUNDD MUNI - NF 1137	28.241,00
31/08/2016	1.1.50.100.1	1.1.10.100.1	SIMPLES NACIONAL DO MES	15.672,96
31/08/2016	1.1.50.100.1	1.1.10.100.1	COMPRAS DE MERC - HOSPITRONICA COM. EQUIP.MEDITCO HOSP. LT - NF 462	8.800,00
			TOTAL DO DIA	285.729,92
			TOTAL DO MÊS	820.682,13
01/09/2016	5.1.30.100.1	1.1.10.100.1	COMPRAS DE MERC - V S COSTA - NF 5885	490,00
01/09/2016	1.1.50.100.1	1.1.10.100.1	CDMPRAS DE MERC - ABC INSTRUMENTOS CIRURGICOS LTDA - NF 40779	322,88
01/09/2016	1.1.50.100.1	1.1.10.100.1	COMPRAS DE MERC - ARTMED IND E COM DE MOVEIS E PRODUTOS HO - NF 2735	13.100,00
			TOTAL DO DIA	13.912,88
02/09/2016	5.1.30.100.1	1.1.10.100.1	COMPRAS DE MERC - COM MAT ME - NF 71025	9.928,09
02/09/2016	1.1.50.100.1	1.1.10.100.1	COMPRAS DE MERC - MIKATOS IND.COM.SERV.DE AP.MED.LTDA-EPP - NF 22081	3.659,35
			TOTAL DO DIA	13.587,44
06/09/2016	5.1.30.100.1	1.1.10.100.1	COMPRAS DE MERC - CDM MAT ME - NF 71110	4.267,39
06/09/2016	1.1.50.100.1	1.1.10.100.1	COMPRAS DE MERC - XDENT EQUIPAMENTOS ODONTLOGICOS LTDA - NF 9712	6.700,00
			TOTAL DO DIA	10.967,39
08/09/2016	1.1.10.100.1	4.1.10.100.3	VENDAS DE MERC - MUNICIPIO - NF 1140	63.300,00
			TOTAL DO DIA	63.300,00
09/09/2016	1.1.10.100.1	4.1.10.100.3	VENDAS DE MERC - FUNDO MUNI - NF 1143	26.950,00
09/09/2016	1.1.10.100.1	4.1.10.100.3	VENDAS DE MERC - FUNDO MUNI - NF 1144	42.760,00
			TOTAL DO DIA	69.710,00
12/09/2016	1.1.50.100.1	1.1.10.100.1	COMPRAS DE MERC - CBEMED IND E COM DE EQUIP MEDICOS LTDA - NF 30384	3.760,65
			TOTAL DO DIA	3.760,65
13/09/2016	1.1.10.100.1	4.1.10.100.3	VENDAS DE MERC - FUNDO MUNI - NF 1145	5.000,00
13/09/2016	1.1.10.100.1	4.1.10.100.3	VENDAS DE MERC - FUNDO MUNI - NF 1146	113.970,00
13/09/2016	1.1.50.100.1	1.1.10.100.1	COMPRAS DE MERC - GBC - GRUPO BRASILEIRO DE CILINDROS LTDA - NF 2687	1.908,00
13/09/2016	1.1.50.100.1	1.1.10.100.1	COMPRAS DE MERC - LONDRICIR CDM DE MAT HOSPITALAR LTDA - NF 125744	206,50
			TOTAL DO DIA	121.084,50
16/09/2016	1.1.50.100.1	1.1.10.100.1	COMPRAS DE MERC - BIOSANI IND. COM DE PROD MED. E ODONTOLO - NF 15789	1.608,00
			TOTAL DO DIA	1.608,00
19/09/2016	1.1.10.100.1	4.1.10.100.3	VENDAS DE MERC - MUNICIPIO - NF 1147	4.042,00
19/09/2016	1.1.10.100.1	4.1.10.100.3	VENDAS DE MERC - FUNDO MUNI - NF 1148	1.899,00
19/09/2016	1.1.10.100.1	4.1.10.100.3	VENDAS DE MERC - FUNDO MUNI - NF 1149	28.089,00
19/09/2016	1.1.10.100.1	4.1.10.100.3	VENDAS DE MERC - FUNDO MUNI - NF 1150	1.975,00
19/09/2016	1.1.10.100.1	4.1.10.100.3	VENDAS DE MERC - FUNDO MUNI - NF 1151	1.075,00
19/09/2016	1.1.10.100.1	4.1.10.100.3	VENDAS DE MERC - FUNDO MUNI - NF 1152	6.300,00
19/09/2016	1.1.10.100.1	4.1.10.100.3	VENDAS DE MERC - FUNDO MUNI - NF 1153	3.840,00
			TOTAL DO DIA	59.020,00
20/09/2016	1.1.10.100.1	4.1.10.100.3	VENDAS DE MERC - FUNDO MUNI - NF 1154	1.000,00
20/09/2016	1.1.10.100.1	4.1.10.100.3	VENDAS DE MERC - FUNDO MUNI - NF 1155	1.000,00
20/09/2016	5.1.30.100.1	1.1.10.100.1	COMPRAS DE MERC - TECMAGEM INDUSTRIA E COMERCIO DE EQUIP M - NF 1457	1.000,00
20/09/2016	1.1.50.100.1	1.1.10.100.1	COMPRAS DE MERC - CBEMED IND E COM DE EQUIP MEDICOS LTDA - NF 30525	1.000,00
			TOTAL DO DIA	4.000,00
21/09/2016	1.1.10.100.1	4.1.10.100.3	VENDAS DE MERC - PREFEITURA - NF 1156	1.000,00
21/09/2016	1.1.10.100.1	4.1.10.100.3	VENDAS DE MERC - MUNICIPIO - NF 1157	1.000,00
21/09/2016	5.1.30.100.1	1.1.10.100.1	COMPRAS DE MERC - COM MAT ME - NF 71594	1.000,00
			TOTAL DO DIA	3.000,00
22/09/2016	1.1.10.100.1	4.1.10.100.3	VENDAS DE MERC - FUNDO MUNI - NF 1158	1.000,00
22/09/2016	1.1.10.100.1	4.1.10.100.3	VENDAS DE MERC - FUNDO MUNI - NF 1158	1.000,00
22/09/2016	1.1.10.100.1	4.1.10.100.3	VENDAS DE MERC - FUNDO MUNI - NF 1159	1.000,00
22/09/2016	1.1.10.100.1	4.1.10.100.3	VENDAS DE MERC - FUNDO MUNI - NF 1159	1.000,00
			TOTAL DO DIA	4.000,00
			TRANSPORTE	

000547

CARTÓRIO AZEVEDO BASTOS 1º DEPARTAMENTO DE REGISTRO CIVIL DAS PESSOAS NATURAIS (AUTORIZADO EM 20/08/2016) - Rua Rio de Janeiro, 100 - Centro - Curitiba - PR - CEP: 81200-000 - Fone: (41) 322-1100 - E-mail: cartorio@azevedobastos.com.br

Autenticação Digital
 O presente documento eletrônico foi gerado e assinado digitalmente pelo usuário **VALMIL - COMERCIO DE MEDICAMENTOS LTDA - ME** em 22/09/2016 às 14:12:08, sob o número **37090908471643580393-5**. Para mais detalhes, consulte o documento eletrônico e confirme neste site. Confira o conteúdo do documento eletrônico e confirme neste site. Confira o conteúdo do documento eletrônico e confirme neste site.

Cod. Autenticação: 37090908471643580393-5 | Data: 09/09/2017 16:49
 Selo Digital de Fiscalização Tipo Normal C: AF-PN3352-2K3C
 Valor Total do Rio: R\$ 4,12
 Br. Web: www.azevedobastos.com.br
 Br. Web: www.azevedobastos.com.br

[Handwritten signature]

Empresa: VALMIL - COMÉRCIO DE MEDICAMENTOS LTDA - ME
 CNPJ: 74.160.490/0001-20
 Período: 01/01/2016 - 31/12/2016

Folha: 0006
 Número Livro: 0013

DIÁRIO

Data	Conta Débito	Conta Crédito	Histórico	Valor
			TRANSPORTE	1.772,00
22/09/2016	1.1.10.100.1	4.1.10.100.3	VENDAS DE MERC - FUNDD MUNI - NF 1160	2.940,00
22/09/2016	1.1.10.100.1	4.1.10.100.3	VENDAS DE MERC - FUNDO MUNI - NF 1160	60,00
			TOTAL DO DIA	4.772,00
23/09/2016	1.1.50.100.1	1.1.10.100.1	COMPRAS DE MERC - TRANSFORM TECNOLOGIA DE PDNTA LTDA - NF 20227	2.950,00
			TOTAL DO DIA	2.950,00
26/09/2016	5.1.30.100.1	1.1.10.100.1	COMPRAS DE MERC - TECNOLON ELETROELETRONICOS LTDA - NF 6188	332,46
			TOTAL DO DIA	332,46
27/09/2016	4.1.20.100.3	1.1.10.100.1	DEVOLUÇÃO DE MERC - FUNDO MUNI - NF 1161	6.300,00
			TOTAL DO DIA	6.300,00
28/09/2016	4.1.20.100.3	1.1.10.100.1	DEVOLUÇÃO DE MERC - FUNDO MUNI - NF 1162	42.760,00
28/09/2016	4.1.20.100.3	1.1.10.100.1	DEVOLUÇÃO DE MERC - FUNDO MUNI - NF 1163	42.760,00
			TOTAL DO DIA	85.520,00
29/09/2016	4.1.20.100.3	1.1.10.100.1	DEVOLUÇÃO DE MERC - MUNICIPIO - NF 1164	400,00
29/09/2016	1.1.10.100.1	4.1.10.100.3	VENDAS DE MERC - MUNICIPIO - NF 1165	400,00
			TOTAL DO DIA	800,00
30/09/2016	3.2.20.100.1	1.1.10.100.1	PGTO SALARIOS E PROVENTOS 09/2016	4.290,04
30/09/2016	3.2.20.100.2	1.1.10.100.1	PGTO PRO LABORE 09/2016	783,20
30/09/2016	3.2.20.100.7	1.1.10.100.1	PGTO FGTS 09/2016	375,96
30/09/2016	3.2.20.100.1	1.1.10.100.1	PGTO INSS COLABORADORES 09/2016	409,56
30/09/2016	3.2.20.100.2	1.1.10.100.1	PGTO INSS PRO LABORE 09/2016	96,80
30/09/2016	4.1.20.300.8	1.1.10.100.1	SIMPLES NACIONAL DO MES	21.066,50
30/09/2016	3.2.20.400.1	1.1.10.100.1	PAGTO CTA DE LUZ	1.651,02
			TOTAL DO DIA	28.673,08
			TOTAL DO MÊS	534.891,91
03/10/2016	1.1.10.100.1	4.1.10.100.3	VENDAS DE MERC - MUNICIPIO - NF 1166	28.000,00
03/10/2016	1.1.10.100.1	4.1.10.100.3	VENDAS DE MERC - MUNICIPIO - NF 1167	11.940,00
			TOTAL DO DIA	39.940,00
04/10/2016	1.1.50.100.1	1.1.10.100.1	COMPRAS DE MERC - MEDICALCOM HOSPITALARES EIRELI ME - NF 6091	63,60
			TOTAL DO DIA	63,60
05/10/2016	1.1.10.100.1	4.1.10.100.3	VENDAS DE MERC - FUNDO MUNI - NF 1172	7.800,00
05/10/2016	1.1.50.100.1	1.1.10.100.1	COMPRAS DE MERC - DREAM INDUSTRIA E COMERCIO LTDA. - NF 40156	528,76
			TOTAL DO DIA	8.328,76
06/10/2016	1.1.10.100.1	4.1.10.100.3	VENDAS DE MERC - UNIVERSIDA - NF 1173	2.046,00
			TOTAL DO DIA	2.046,00
10/10/2016	1.1.50.100.1	1.1.10.100.1	COMPRAS DE MERC - MRM EQUIPAMENTOS E SERVICOS HOSPITALARES - NF 241	2.790,00
10/10/2016	5.1.30.100.1	1.1.10.100.1	COMPRAS DE MERC - QUIMION DISTRIBUIDORA LTDA - NF 144105	569,92
			TOTAL DO DIA	3.359,92
11/10/2016	1.1.10.100.1	4.1.10.100.3	VENDAS DE MERC - FUNDO MUNI - NF 1176	
11/10/2016	1.1.50.100.1	1.1.10.100.1	COMPRAS DE MERC - CBEMED IND E COM DE EQUIP MEDICDS LTDA - NF 30834	
			TOTAL DO DIA	
13/10/2016	1.1.50.100.1	1.1.10.100.1	COMPRAS DE MERC - SCHUSTER COMERCIO DE EQUIPAMENTOS ODONTO - NF 39383	
			TOTAL DO DIA	
14/10/2016	1.1.50.100.1	1.1.10.100.1	COMPRAS DE MERC - MEDPEJ EQUIPAMENTOS MEDICOS LTDA - NF 33946	
			TOTAL DO DIA	
17/10/2016	1.1.10.100.1	4.1.10.100.3	VENDAS DE MERC - FUNDO MUNI - NF 1177	
17/10/2016	1.1.10.100.1	4.1.10.100.3	VENDAS DE MERC - FUNDO MUNI - NF 1178	
17/10/2016	1.1.10.100.1	4.1.10.100.3	VENDAS DE MERC - FUNDO MUNI - NF 1179	
17/10/2016	1.1.10.100.1	4.1.10.100.3	VENDAS DE MERC - FUNDO MUNI - NF 1180	
17/10/2016	1.1.10.100.1	4.1.10.100.3	VENDAS DE MERC - FUNDO MUNI - NF 1181	
17/10/2016	5.1.30.100.1	1.1.10.100.1	COMPRAS DE MERC - VANDER CARLOS CASAGRANDE INFORMATICA LTD - NF 40013	
			TRANSPORTE	

CARTÓRIO AZEVEDO BASTOS - OFÍCIO DE REGISTRO CIVIL DAS PESSOAS NATURAIS
 E TABELAMENTO DE NOTAS - Cód. Reg. CNJ 82.978.8
 Rua: São João, 111 - Centro - Curitiba - PR - CEP: 81212-900
 Fone: (41) 3222-1111 - Fax: (41) 3222-1112 - E-mail: cartorio@azevedobastos.com.br

Autenticação Digital
 O Selo com as informações a seguir, em conjunto com o documento original, constitui a prova da autenticidade do documento apresentado e confere validade jurídica.
 Cód. Autenticação: 37090908171643560393-6 - Data: 09/08/2017 15:49

Selo Digital de Fiscalização Tipo Normal C - AFA33531 - EKY/G
 Valor Total do Ato: R\$ 4,12
 Confira os dados do ato em: <https://selodigital.tjpb.jus.br>

(Handwritten mark)

DIÁRIO

Data	Conta Débito	Conta Crédito	Histórico	Valor
17/10/2016	1.1.50.100.1	1.1.10.100.1	TRANSPORTE COMPRAS DE MERC - LONDRILIMP PROD. P/LIMPEZA PRDF. LTDA - NF 63607	86.069,90 420,00
			TOTAL DO DIA	86.489,90
18/10/2016	1.1.10.100.1	4.1.10.100.3	VENDAS DE MERC - LUIZETE AP - NF 1182	620,00
			TOTAL DO DIA	620,00
21/10/2016	4.1.20.100.3	1.1.10.100.1	DEVOLUÇÃO DE MERC - FUNDO MUNI - NF 1184	52.500,00
21/10/2016	1.1.10.100.1	4.1.10.100.3	VENDAS DE MERC - FUNDO MUNI - NF 1185	52.490,00
21/10/2016	1.1.50.100.1	1.1.10.100.1	COMPRAS DE MERC - APTA FORNECEDORA DE EQUIPAMENTOS COMERC - NF 1602	6.836,50
			TOTAL DO DIA	111.826,50
26/10/2016	1.1.10.100.1	4.1.10.100.3	VENDAS DE MERC - FUNDO MUNI - NF 1186	15.431,00
26/10/2016	1.1.50.100.1	1.1.10.100.1	COMPRAS DE MERC - EVD AIR LOCAÇÃO E VENDAS DE COMPRESSORES - NF 479	3.720,00
			TOTAL DO DIA	19.151,00
28/10/2016	1.1.50.100.1	1.1.10.100.1	COMPRAS DE MERC - WORLD LIFE MEDICAL INDUSTRIA E COMERCIO - NF 446	22.000,00
			TOTAL DO DIA	22.000,00
31/10/2016	3.2.20.100.1	1.1.10.100.1	PGTO SALARIOS E PROVENTOS 10/2016	3.499,32
31/10/2016	3.2.20.100.2	1.1.10.100.1	PGTO PRO LABORE 10/2016	783,20
31/10/2016	3.2.20.100.7	1.1.10.100.1	PGTO FGTS 10/2016	304,28
31/10/2016	3.2.20.100.1	1.1.10.100.1	PGTO INSS COLABORADORES 10/2016	304,28
31/10/2016	3.2.20.100.2	1.1.10.100.1	PGTO INSS PRD LABORE 10/2016	96,80
31/10/2016	4.1.20.300.8	1.1.10.100.1	SIMPLES NACIONAL DO MES	19.130,66
31/10/2016	3.2.20.401.5	1.1.10.100.1	HONORÁRIOS CONTÁBEIS	5.357,00
			TOTAL DO DIA	29.474,94
			TOTAL DO MÊS	381.282,34
03/11/2016	1.1.50.100.1	1.1.10.100.1	COMPRAS DE MERC - MEDPEJ EQUIPAMENTOS MEDICOS LTDA - NF 34307	307,20
03/11/2016	1.1.50.100.1	1.1.10.100.1	COMPRAS DE MERC - VIANFLEX IND. E COM. DE MOVEIS LTDA - NF 7010	1.589,18
			TOTAL DO DIA	1.896,38
08/11/2016	1.1.10.100.1	4.1.10.100.3	VENDAS DE MERC - FUNDO MUNI - NF 1190	105.100,00
08/11/2016	1.1.10.100.1	4.1.10.100.3	VENDAS DE MERC - FUNDO MUNI - NF 1191	3.500,00
			TOTAL DO DIA	108.600,00
09/11/2016	1.1.10.100.1	4.1.10.100.3	VENDAS DE MERC - FUNDO MUNI - NF 1192	17.586,00
09/11/2016	1.1.10.100.1	4.1.10.100.3	VENDAS DE MERC - UEM HOSPIT - NF 1193	950,00
09/11/2016	1.1.10.100.1	4.1.10.100.3	VENDAS DE MERC - FUNDO MUNI - NF 1194	19.000,00
09/11/2016	1.1.50.100.1	1.1.10.100.1	COMPRAS DE MERC - ECEL INDUSTRIA E COMERCIO LTDA - NF 6630	1.980,00
			TOTAL DO DIA	39.516,00
10/11/2016	1.1.50.100.1	1.1.10.100.1	COMPRAS DE MERC - CBEMED IND E COM DE EQUIP MEDICOS LTDA - NF 31333	761,78
			TOTAL DO DIA	761,78
16/11/2016	1.1.50.100.1	1.1.10.100.1	COMPRAS DE MERC - ABC INSTRUMENTOS CIRURGICOS LTDA - NF 42028	326,03
16/11/2016	1.1.50.100.1	1.1.10.100.1	COMPRAS DE MERC - COLEMAN EQUIP.S/P/ LABS.COM.E IMP.LTDA - NF 6842	1.396,00
			TOTAL DO DIA	1.722,03
17/11/2016	5.1.30.100.1	1.1.10.100.1	COMPRAS DE MERC - COM MAT ME - NF 73130	
			TOTAL DO DIA	
18/11/2016	1.1.50.100.1	1.1.10.100.1	COMPRAS DE MERC - CASA DA LIMPEZA LTDA - NF 24709	
			TOTAL DO DIA	
21/11/2016	1.1.10.100.1	4.1.10.100.3	VENDAS DE MERC - FUNDO DE S - NF 1195	
21/11/2016	1.1.50.100.1	1.1.10.100.1	COMPRAS DE MERC - DENTEMED EQUIPAMENTOS ODONTOLÓGICOS LTDA - NF 2842	
			TOTAL DO DIA	
22/11/2016	1.1.50.100.1	1.1.10.100.1	COMPRAS DE MERC - JINDUSMACHE INDUSTRIA E COMERCIO DE MOVE - NF 1966	
			TOTAL DO DIA	
24/11/2016	1.1.10.100.1	4.1.10.100.3	VENDAS DE MERC - FUNDO MUNI - NF 1196	
			TOTAL DO DIA	
			TRANSPORTE	

000549

CARTÓRIO AZEVEDO BASTOS - OFÍCIO DE REGISTRO CIVIL DAS PESSOAS NATURAIS
 E TABELIONATO DE NOTAS - CARRIO CUI 86.870-000
 R. Manoel de Barros, 100 - Vila Militar - CEP 22.250-000 - Rio de Janeiro - RJ

Autenticação Digital
 Da seguinte forma: nº 37.090.00817164380393-7, Data: 09/08/2017
 do documento eletrônico e conferido mediante o sistema de autenticação digital.

Cód. Autenticação: 3709000817164380393-7, Data: 09/08/2017

Selo Digital de Fiscalização Tipo Normal C - AFN33650-W20Q;
 Valor Total do Ato: R\$ 4,12

Confira os dados do ato em: <http://selodigital.tjrb.jus.br>

[Handwritten signature]

Empresa: VALMIL - COMERCIO DE MEDICAMENTOS LTDA - ME
 CNPJ: 74.160.490/0001-20
 Período: 01/01/2016 - 31/12/2016

Folha: 0008
 Número Livro: 0013

DIÁRIO

Data	Conta Débito	Conta Crédito	Histórico	Valor
24/11/2016	1.1.50.100.1	1.1.10.100.1	TRANSPORTE COMPRAS DE MERC - ABC INSTRUMENTOS CIRURGICOS LTDA - NF 42187	114.000,00 1.511,89
			TOTAL DO DIA	5.511,89
25/11/2016	1.1.10.100.1	4.1.10.100.3	VENDAS DE MERC - FUNDO MUNI - NF 1197	98.643,80
			TOTAL DO DIA	98.643,80
28/11/2016	1.1.10.100.1	4.1.10.100.3	VENDAS DE MERC - MUNICIPIO - NF 1198	27.000,00
			TOTAL DO DIA	27.000,00
29/11/2016	4.1.20.100.3	1.1.10.100.1	DEVOLUÇÃO DE MERC - FUNDO MUNI - NF 1199	105.100,00
29/11/2016	1.1.50.100.1	1.1.10.100.1	COMPRAS DE MERC - ECEL INDUSTRIA E COMERCIO LTDA - NF 6730	998,00
29/11/2016	1.1.50.100.1	1.1.10.100.1	COMPRAS DE MERC - CBEMED IND E COM DE EQUIP MEDICOS LTDA - NF 31562	483,41
29/11/2016	5.1.30.100.1	1.1.10.100.1	COMPRAS DE MERC - COM MAT ME - NF 73458	14.320,80
			TOTAL DO DIA	120.902,21
30/11/2016	3.2.20.401.5	2.1.60.200.1	HONORÁRIOS CONTÁBEIS	730,50
30/11/2016	3.2.20.100.1	1.1.10.100.1	PGTO SALARIOS E PROVENTOS 11/2016	4.632,58
30/11/2016	3.2.20.100.2	1.1.10.100.1	PGTO PRO LABORE 11/2016	783,20
30/11/2016	3.2.20.100.7	1.1.10.100.1	PGTO FGTS 11/2016	402,82
30/11/2016	3.2.20.100.1	1.1.10.100.1	PGTO INSS COLABORADORES 11/2016	402,82
30/11/2016	3.2.20.100.2	1.1.10.100.1	PGTO INSS PRO LABORE 11/2016	96,80
30/11/2016	3.2.20.100.7	1.1.10.100.1	PGTO FGTS 11/2016	152,14
30/11/2016	3.2.20.100.4	1.1.10.100.1	PGTO ADTO 13. SALARIO 11/2016	1.901,80
30/11/2016	3.2.20.100.7	1.1.10.100.1	PGTO FGTS 13. SALARIO 11/2016	152,14
30/11/2016	4.1.20.100.3	1.1.10.100.1	DEVOLUÇÃO DE MERC - FUNDO MUNI - NF 1202	19.000,00
30/11/2016	4.1.20.300.8	1.1.10.100.1	SIMPLES NACIONAL DO MES	26.724,91
30/11/2016	1.1.50.100.1	1.1.10.100.1	COMPRAS DE MERC - TRANSFORM TECNOLOGIA DE PONTA LTDA - NF 20295	2.950,00
30/11/2016	1.1.50.100.1	1.1.10.100.1	COMPRAS DE MERC - ARTMED IND E COM DE MOVEIS E PRODUTOS HO - NF 2900	2.500,00
			TOTAL DO DIA	60.429,71
			TOTAL DO MÊS	604.415,07
01/12/2016	1.1.10.100.1	4.1.10.100.3	VENDAS DE MERC - FUNDO MUNI - NF 1204	4.840,00
01/12/2016	1.1.50.100.1	2.1.30.100.1	COMPRAS DE MERC - ABC INSTRUMENTOS CIRURGICOS LTDA - NF 42315	469,60
			TOTAL DO DIA	5.309,60
02/12/2016	1.1.50.100.1	2.1.30.100.1	COMPRAS DE MERC - IINDUSMACHE INDUSTRIA E COMERCIO DE MOVE - NF 1985	1.278,48
02/12/2016	5.1.30.100.1	1.1.10.100.1	COMPRAS DE MERC - ALL MED COMERCIO DE PRODUTOS PARA SAUDE - NF 2478	293,36
			TOTAL DO DIA	1.571,84
05/12/2016	1.1.10.100.1	4.1.10.100.3	VENDAS DE MERC - FUNDO MUNI - NF 1206	69.072,00
05/12/2016	1.1.10.100.1	4.1.10.100.3	VENDAS DE MERC - FUNDO MUNI - NF 1208	34.770,00
05/12/2016	1.1.50.100.1	2.1.30.100.1	COMPRAS DE MERC - COLEMAN EQUIP.P/ LABS.COM.E IMP.LTDA. - NF 6902	1.292,00
05/12/2016	1.1.50.100.1	2.1.30.100.1	COMPRAS DE MERC - CBEMED IND E COM DE EQUIP MEDICOS LTDA - NF 31653	2.467,24
05/12/2016	5.1.30.100.1	1.1.10.100.1	COMPRAS DE MERC - DEPOSITO SAQ.MARCCDS DE MAT. DE CONSTRUCA - NF 25173	335,13
			TOTAL DO DIA	107.936,37
06/12/2016	1.1.50.100.1	2.1.30.100.1	COMPRAS DE MERC - CRISTOFOLI EQUIP BIOSSEGURANCA LTDA - NF 153396	
			TOTAL DO DIA	
07/12/2016	1.1.50.100.1	2.1.30.100.1	COMPRAS DE MERC - CBEMED IND E COM DE EQUIP MEDICOS LTDA - NF 31675	
			TOTAL DO DIA	
08/12/2016	1.1.10.100.1	4.1.10.100.3	VENDAS DE MERC - FUNDO MUNI - NF 1209	
08/12/2016	1.1.10.100.1	4.1.10.100.3	VENDAS DE MERC - FUNDO MUNI - NF 1210	
			TOTAL DO DIA	
09/12/2016	1.1.10.100.1	4.1.10.100.3	VENDAS DE MERC - FUNDO MUNI - NF 1212	
09/12/2016	1.1.10.100.1	4.1.10.100.3	VENDAS DE MERC - FUNDO MUNI - NF 1213	
09/12/2016	1.1.10.100.1	4.1.10.100.3	VENDAS DE MERC - FUNDO MUNI - NF 1215	
09/12/2016	1.1.10.100.1	4.1.10.100.3	VENDAS DE MERC - FUNDO MUNI - NF 1216	
09/12/2016	1.1.10.100.1	4.1.10.100.3	VENDAS DE MERC - FUNDO MUNI - NF 1217	
09/12/2016	1.1.10.100.1	4.1.10.100.3	VENDAS DE MERC - FUNDO MUNI - NF 1218	
			TRANSPORTE	

0550

CARTÓRIO AZEVEDO BASTOS
 OFÍCIO DE REGISTRO CIVIL DAS PESSOAS NATURAS
 E TABELAMENTO DE MORTES
 Rua: Avenida Paulista, nº 1515 - 15º andar - Bela Vista - São Paulo - SP
 CEP: 01310-100 - Fone: (11) 3061-1000
 Autenticação Digital
 De acordo com os artigos 1º, 6º, 8º e 111º do Código de Processo Civil e seus Parágrafos e Art. 4º, 6º e 111º do Código de Processo de Família e Art. 2º e 5º do Código de Procedimentos Civis, estou aqui informando, nos termos do artigo 4º do Decreto nº 6.302/2008, de que este documento é autêntico e verdadeiro.
 Cód. Autenticação: 37090908171643580393-8; Data: 09/08/2017 16:49
 Selo Digital de Fiscalização Tipo Normal C: AFN335290401
 Valor Total do Ato: R\$ 4,12
 Para obter o conteúdo original, acesse o endereço eletrônico: <https://eslodigital.tjpb.jus.br>

0550

Empresa: VALMIL - COMERCIO DE MEDICAMENTOS LTDA - ME
 CNPJ: 74.160.490/0001-20
 Período: 01/01/2016 - 31/12/2016

Folha: 0009
 Número Original: 0013

DIÁRIO

Data	Conta Débito	Conta Crédito	Histórico	Valor
09/12/2016	1.1.10.100.1	4.1.10.100.3	TRANSPORTE	133.139,00
09/12/2016	1.1.10.100.1	4.1.10.100.3	VENDAS DE MERC - FUNDO MUNI - NF 1219	256,00
09/12/2016	1.1.10.100.1	4.1.10.100.3	VENDAS DE MERC - FUNDO MUNI - NF 1220	11.785,00
09/12/2016	5.1.30.100.1	1.1.10.100.1	COMPRAS DE MERC - DEPOSITO SAO MARCOS DE MAT. DE CONSTRUCA - NF 25239	715,07
			TOTAL DO DIA	145.895,07
13/12/2016	1.1.10.100.1	4.1.10.100.3	VENDAS DE MERC - FUNDO MUNI - NF 1222	78.215,00
13/12/2016	1.1.10.100.1	4.1.10.100.3	VENDAS DE MERC - FUNDO MUNI - NF 1223	32,00
13/12/2016	1.1.10.100.1	4.1.10.100.3	VENDAS DE MERC - FUNDO MUNI - NF 1224	90,00
13/12/2016	1.1.50.100.1	2.1.30.100.1	COMPRAS DE MERC - APTA FORNECEDORA DE EQUIPAMENTOS COMERC - NF 2557	3.530,00
13/12/2016	1.1.50.100.1	2.1.30.100.1	COMPRAS DE MERC - APTA FORNECEDORA DE EQUIPAMENTOS COMERC - NF 2555	4.107,50
13/12/2016	5.1.30.100.1	1.1.10.100.1	COMPRAS DE MERC - VIANFLEX IND. E COM. DE MOVEIS LTDA - NF 7095	6.766,67
			TOTAL DO DIA	192.736,17
14/12/2016	1.1.50.100.1	2.1.30.100.1	COMPRAS DE MERC - DENTEMED EQUIPAMENTOS ODONTOLÓGICOS LTDA - NF 2872	13.000,00
14/12/2016	1.1.50.100.1	2.1.30.100.1	COMPRAS DE MERC - TRANSFORM TECNOLOGIA DE PONTA LTDA - NF 20311	7.400,00
			TOTAL DO DIA	20.400,00
15/12/2016	2.1.60.200.1	1.1.10.100.1	HONORÁRIOS CONTÁBEIS	730,50
15/12/2016	2.1.60.200.1	1.1.10.100.1	HONORÁRIOS CONTÁBEIS	487,00
15/12/2016	1.1.10.100.1	4.1.10.100.3	VENDAS DE MERC - FUNDO MUNI - NF 1225	29.553,00
			TOTAL DO DIA	30.770,50
19/12/2016	1.1.10.100.1	4.1.10.100.3	VENDAS DE MERC - FUNDO MUNI - NF 1229	15.137,00
19/12/2016	1.1.10.100.1	4.1.10.100.3	VENDAS DE MERC - FUNDO MUNI - NF 1231	37.100,00
19/12/2016	1.1.10.100.1	4.1.10.100.3	VENDAS DE MERC - FUNDO MUNI - NF 1232	11.000,00
19/12/2016	1.1.10.100.1	4.1.10.100.3	VENDAS DE MERC - FUNDO MUNI - NF 1233	53.155,00
19/12/2016	1.1.10.100.1	4.1.10.100.3	VENDAS DE MERC - FUNDO MUNI - NF 1234	67.994,00
19/12/2016	1.1.50.100.1	2.1.30.100.1	COMPRAS DE MERC - G D C DA SILVA COSTA EIRELI - NF 3629	1.500,00
19/12/2016	1.1.50.100.1	2.1.30.100.1	COMPRAS DE MERC - BENFER PRODUTOS P/ LABORATORIOS LTDA - ME - NF 7476	1.880,00
19/12/2016	1.1.50.100.1	2.1.30.100.1	COMPRAS DE MERC - CLODDALDO ALVES DA SILVA - EPP - NF 1207	5.980,00
19/12/2016	5.1.30.100.1	1.1.10.100.1	COMPRAS DE MERC - COM MAT ME - NF 74052	41.647,54
			TOTAL DO DIA	235.393,54
20/12/2016	1.1.10.100.1	4.1.10.100.3	VENDAS DE MERC - FUNDO MUNI - NF 1235	25.711,00
20/12/2016	1.1.50.100.1	2.1.30.100.1	COMPRAS DE MERC - SC MEDICAL COMERCIO E SERVICOS LTDA ME - NF 2330	22.000,00
			TOTAL DO DIA	47.711,00
21/12/2016	1.1.10.100.1	4.1.10.100.3	VENDAS DE MERC - FUNDO MUNI - NF 1236	32.738,00
21/12/2016	1.1.10.100.1	4.1.10.100.3	VENDAS DE MERC - FUNDO MUNI - NF 1237	64.600,00
21/12/2016	1.1.10.100.1	4.1.10.100.3	VENDAS DE MERC - FUNDO MUNI - NF 1238	99.500,00
21/12/2016	1.1.10.100.1	4.1.10.100.3	VENDAS DE MERC - FUNDO MUNI - NF 1239	59.169,00
21/12/2016	1.1.10.100.1	4.1.10.100.3	VENDAS DE MERC - FUNDO MUNI - NF 1239	632,00
			TOTAL DO DIA	256.639,00
22/12/2016	1.1.10.100.1	4.1.10.100.3	VENDAS DE MERC - FUNDO MUNI - NF 1240	69.550,00
22/12/2016	1.1.10.100.1	4.1.10.100.3	VENDAS DE MERC - FUNDO MUNI - NF 1242	27.000,00
			TOTAL DO DIA	96.550,00
23/12/2016	4.1.20.100.3	1.1.10.100.1	DEVOLUÇÃO DE MERC - FUNDO MUNI - NF 1243	
23/12/2016	1.1.10.100.1	4.1.10.100.3	VENDAS DE MERC - FUNDO MUNI - NF 1244	
			TOTAL DO DIA	
25/12/2016	4.1.20.100.3	1.1.10.100.1	DEVOLUÇÃO DE MERC - FUNDO MUNI - NF 1245	
25/12/2016	4.1.20.100.3	1.1.10.100.1	DEVOLUÇÃO DE MERC - FUNDO MUNI - NF 1246	
26/12/2016	4.1.20.100.3	1.1.10.100.1	DEVOLUÇÃO DE MERC - FUNDO MUNI - NF 1247	
26/12/2016	4.1.20.100.3	1.1.10.100.1	DEVOLUÇÃO DE MERC - FUNDO MUNI - NF 1248	
26/12/2016	4.1.20.100.3	1.1.10.100.1	DEVOLUÇÃO DE MERC - FUNDO MUNI - NF 1249	
26/12/2016	4.1.20.100.3	1.1.10.100.1	DEVOLUÇÃO DE MERC - FUNDO MUNI - NF 1250	
			TOTAL DO DIA	
27/12/2016	1.1.10.100.1	4.1.10.100.3	VENDAS DE MERC - FUNDO MUNI - NF 1251	
27/12/2016	1.1.10.100.1	4.1.10.100.3	VENDAS DE MERC - FUNDO MUNI - NF 1253	
27/12/2016	1.1.10.100.1	4.1.10.100.3	VENDAS DE MERC - FUNDO MUNI - NF 1254	
			TOTAL DO DIA	
			TRANSPORTE	

000554

Handwritten initials and marks.

CARTÓRIO AZEVEDO BASTOS
 O CÍPULO DE SERVIÇOS DAS PESSOAS NATURAIS
 C/DO LUIZ OTAVIO BONDAS - Cad.º CIJ nº 8740
 Rua Manoel de Barros, nº 100 - Jd. Maracanã - Curitiba - PR - CEP: 81120-000
 Fone: (41) 3333-1111 - Fax: (41) 3333-1112
Autenticação Digital
 De acordo com os artigos 7º e 8º do art. 1º da Lei nº 11.362 de 04/04/2006 e art. 1º da Lei nº 11.362 de 04/04/2006, o presente instrumento eletrônico, registrado no sistema de registro eletrônico de documentos assinados, constitui documento válido e eficaz para todos os efeitos legais.
Cód. Autenticação: 37080908471643580393-91 Data: 09/09/2017 16:49
 Valor Total do Aut. R\$ 412
 Selo Digital de Fiscalização - Tipo Normal C: 4E-N633509-200F
 Valor Total do Aut. R\$ 412
 Confira os dados do ato em: <https://selodigital.itpb.usp.br>
 Brs (Impulso de Mídia) - Curitiba - PR

Handwritten signature.

Empresa: VALMIL - COMERCIO DE MEDICAMENTOS LTDA - ME
 CNPJ: 74.160.490/0001-20
 Período: 01/01/2016 - 31/12/2016

Folha: 0010
 Número/livro: 0013

DIÁRIO

Data	Conta Débito	Conta Crédito	Histórico	Valor
27/12/2016	5.1.30.100.1	1.1.10.100.1	TRANSPORTE	254.049,00
			COMPRAS DE MERC - TECMAGEM INDUSTRIA E COMERCIO DE EQUIP M - NF 1485	26.500,00
			TOTAL DO DIA	280.549,00
28/12/2016	1.1.10.100.1	4.1.10.100.3	VENDAS DE MERC - FUNDO MUNI - NF 1255	27.889,00
28/12/2016	1.1.10.100.1	4.1.10.100.3	VENDAS DE MERC - MUNICIPIO - NF 1256	15.344,00
			TOTAL DO DIA	43.233,00
30/12/2016	4.1.20.100.3	1.1.10.100.1	DEVOLUÇÃO DE MERC - FUNDO MUNI - NF 1257	144.500,00
30/12/2016	4.1.20.100.3	1.1.10.100.1	DEVOLUÇÃO DE MERC - FUNDO MUNI - NF 1258	144.500,00
			TOTAL DO DIA	289.000,00
31/12/2016	3.2.20.401.5	2.1.60.200.1	HONORÁRIOS CDNTÁBEIS	487,00
31/12/2016	3.2.20.100.1	2.1.50.100.1	SALARIOS E PROVENTOS 12/2016	4.307,09
31/12/2016	3.2.20.100.2	2.1.50.100.2	PRO LABORE 12/2016	783,20
31/12/2016	3.2.20.100.7	2.1.50.200.2	FGTS 12/2016	482,09
31/12/2016	3.2.20.100.1	2.1.50.200.1	INSS COLABORADORES 12/2016	501,74
31/12/2016	3.2.20.100.2	2.1.50.200.1	INSS PRO LABORE 12/2016	96,80
31/12/2016	3.2.20.100.5	1.1.10.100.1	PGTO FERIAS 12/2016	1.217,37
31/12/2016	3.2.20.100.7	1.1.10.100.1	PGTO FGTS 12/2016	168,56
31/12/2016	3.2.20.100.4	1.1.10.100.1	PGTO 13: SALARIO 12/2016	1.786,40
31/12/2016	3.2.20.100.7	2.1.50.200.2	FGTS 13: SALARIO 12/2016	168,56
31/12/2016	3.2.20.100.4	1.1.10.100.1	PGTO INSS 13: SALARIO 12/2016	320,70
31/12/2016	4.1.20.300.8	2.1.40.101.5	SIMPLES NACIONAL A RECOLHER	70.657,64
31/12/2016	3.2.20.400.1	1.1.10.100.1	PAGTO CTA OE LUZ	1.722,55
31/12/2016	3.2.20.401.6	1.1.10.100.1	COMPRA MATS USO/CONSUMO	4.950,20
31/12/2016	2.1.30.100.1	1.1.10.100.1	PAGTO DE FORNECEDORES	547.686,24
31/12/2016	2.3.50.100.9	2.1.70.100.2	DISTRIBUICAO DE LUCROS AO SOCIO	380.000,00
31/12/2016	2.3.50.100.9	2.1.70.100.2	DISTRIBUICAO DE LUCROS AO SOCIO	20.000,00
31/12/2016	2.1.70.100.2	1.1.10.100.1	PAGTO DAS DISTRIBUICOES DE LUCROS	400.000,00
31/12/2016	2.3.50.100.5	3.2.20.100.1	SALDO EM 31/12/2016	46.491,51
31/12/2016	2.3.50.100.5	3.2.20.100.2	SALDO EM 31/12/2016	10.560,00
31/12/2016	2.3.50.100.5	3.2.20.100.4	SALDO EM 31/12/2016	4.008,90
31/12/2016	2.3.50.100.5	3.2.20.100.5	SALDO EM 31/12/2016	1.896,72
31/12/2016	2.3.50.100.5	3.2.20.100.7	SALDO EM 31/12/2016	4.512,36
31/12/2016	2.3.50.100.5	3.2.20.400.1	SALDO EM 31/12/2016	6.538,77
31/12/2016	4.1.10.100.3	2.3.50.100.5	SALDO EM 31/12/2016	4.392.949,69
31/12/2016	2.3.50.100.5	4.1.20.100.3	SALDO EM 31/12/2016	1.131.354,03
31/12/2016	2.3.50.100.5	5.1.30.100.1	SALDO EM 31/12/2016	2.570.451,84
31/12/2016	2.3.50.100.5	4.1.20.300.8	SALDO EM 31/12/2016	273.537,13
31/12/2016	2.3.50.100.5	3.2.20.401.5	SALDO EM 31/12/2016	6.574,50
31/12/2016	2.3.50.100.5	3.2.20.401.6	SALDO EM 31/12/2016	4.950,20
31/12/2016	2.3.50.100.5	2.3.50.100.3	SALDO EM 31/12/2016	332.073,73
31/12/2016	2.3.50.100.3	2.3.50.100.1	SALDO EM 31/12/2016	332.073,73
			TOTAL DO DIA	10.553.309,25
			TOTAL DO MÊS	12.710.975,22

000532

10

10

CARTÓRIO AZEVEDO BASTOS 1º OFÍCIO DE REGISTRO CIVIL DAS PESSOAS NATURAS
 E TABELIONATO DE NOTAS - Cad. em 01/02/2016
 Av. Paraná, 100 - Jd. América - Curitiba - PR - CEP: 81201-000

Autenticação Digital
 De acordo com os artigos 1º, 6º, 8º, 11º e 12º da Lei Federal 8.933/1994 e Art. 1º, 6º, 8º, 11º e 12º da Lei Estadual 9.721/2008, juntamos e apresentamos os seguintes documentos, assinados pelo(s) documento(s) autenticado(s) e expedido(s) neste ato. O número de autenticação é: 37.090.908.171.643.680.393-18. Data: 09/08/2017, 16:49:20.

Cod.: Autenticação: 37.090.908.171.643.680.393-18. Data: 09/08/2017, 16:49:20

Selo Digital de Fiscalização Tipo Normal C: AFV38327-98GG
 Valor Total do Ato: R\$ 4,12

Confira os dados do ato em: <https://sefodigital.fpb.jus.br>

20/08

BALANÇO PATRIMONIAL

Descrição	Saldo Atual
ATIVO	1.982.467,12D
ATIVO CIRCULANTE	1.977.703,12D
DISPONÍVEL	1.605.692,25D
CAIXA	1.605.692,25D
ESTOQUE	372.010,87D
MERCADORIAS, PRODUTOS E INSUMOS	372.010,87D
ATIVO NÃO-CIRCULANTE	4.764,00D
IMOBILIZADO	4.764,00D
MÁQUINAS, EQUIPAMENTOS E FERRAMENTAS	4.764,00D
PASSIVO	1.982.467,12C
PASSIVO CIRCULANTE	144.382,82C
FORNECEDORES	67.385,70C
FORNECEDORES	67.385,70C
OBRIGAÇÕES TRIBUTÁRIAS	70.657,64C
IMPOSTOS E CONTRIBUIÇÕES A RECOLHER	70.657,64C
OBRIGAÇÕES TRABALHISTA E PREVIDENCIÁRIA	6.339,48C
OBRIGAÇÕES COM O PESSOAL	5.090,29C
OBRIGAÇÕES SOCIAIS	1.249,19C
PATRIMÔNIO LÍQUIDO	1.838.084,30C
CAPITAL SOCIAL	100.000,00C
CAPITAL SUBSCRITO	100.000,00C
LUCROS OU PREJUÍZOS ACUMULADOS	1.738.084,30C
LUCROS OU PREJUÍZOS ACUMULADOS	1.738.084,30C

000553

RECONHECEMOS A EXATIDÃO DO PRESENTE BALANÇO PATRIMONIAL ENCERRADO EM 31/12/2016 TOTALIZANDO NO ATIVO E PASSIVO: R\$ 1.982.467,12 (hum milhão novecentos e oitenta e dois mil quatrocentos e sessenta e sete reais e doze centavos)

RESPONSÁVEL PELA EMPRESA

 LUIZ FELICIANO NOGARI
 ADMINISTRADOR
 CPF: 360.541.869-49

RESPONSÁVEL TÉCNICO

 CLODOALDO QUATTI
 Técnico em Contabilidade
 Reg. no CRC - PR sob o No. 39697/O-9
 CPF: 983.190.869-49

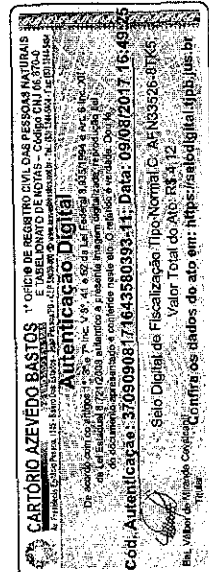

DEMONSTRAÇÃO DO RESULTADO DO EXERCÍCIO EM 31/12/2016

Descrição	Saldo	Soma	Total
RECEITA BRUTA			
RECEITA DA VENDA DE MERCADORIAS			
VENDA DE MERCADORIAS	4.392.949,69	4.392.949,69	4.392.949,69
DEDUÇÕES DA RECEITA BRUTA			
(-) DEDUÇÕES DA RECEITA BRUTA			
(-) DEVOLUÇÃO DE VENDA DE MERCADORIAS	(1.131.354,03)	(1.131.354,03)	
(-) IMPOSTOS SOBRE RECEITA BRUTA			
(-) SIMPLES NACIONAL	(273.537,13)	(273.537,13)	(1.404.891,16)
RECEITA LÍQUIDA		000554	2.988.058,53
CMV			
CUSTOS DAS MERCADORIAS VENDIDAS			
CUSTOS DAS MERCADORIAS VENDIDAS	(2.570.451,84)	(2.570.451,84)	(2.570.451,84)
LUCRO BRUTO			417.606,69
DESPESAS ADMINISTRATIVAS			
DESPESAS ADMINISTRATIVAS			
SALÁRIOS E ORDENADOS	(46.491,51)		
PRÓ-LABORE	(10.560,00)		
13º SALÁRIO	(4.008,90)		
FÉRIAS	(1.896,72)		
FGTS	(4.512,36)		
ENERGIA ELÉTRICA	(6.538,77)		
HONORÁRIOS CONTÁBEIS	(6.574,50)		
MATERIAL DE USO E CONSUMO	(4.950,20)	(85.532,96)	(85.532,96)
RESULTADO OPERACIONAL			332.073,73
LUCRO LÍQUIDO DO EXERCÍCIO			332.073,73

RESPONSÁVEL PELA EMPRESA

Luiz Feliciano Nogari
 LUIZ FELICIANO NOGARI
 ADMINISTRADOR
 CPF: 360.541.869-49

RESPONSÁVEL TÉCNICO

Clovaldo Quatti
 CLOVALDO QUATTI
 Técnico em Contabilidade
 Reg. no CRC - PR sob o No. 39697/O-9
 CPF: 983.190.869-49

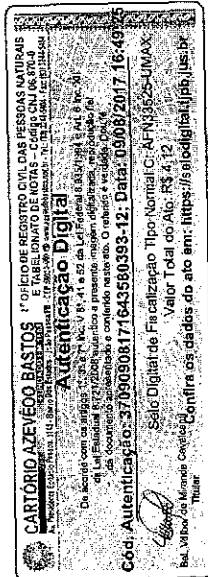

Empresa: VALMIL - COMERCIO DE MEDICAMENTOS LTDA - ME
CNPJ: 74.160.490/0001-20
Realizado em 31 de Dezembro de 2016

Folha: 0013
Número livro: 0013

DEMONSTRAÇÃO DOS LUCROS OU PREJUÍZOS ACUMULADOS

Discriminação	Valor
LUCROS/PREJUÍZOS	
Saldo Anterior de Lucros Acumulados	1.806.010,57
Lucro Líquido do Ano	332.073,73
(-) Saldo Anterior de Prejuízo Acumulados	0,00
(-) Prejuízo Líquido do Ano	0,00
TOTAL	2.138.084,30
DESTINAÇÕES	
Lucros Distribuídos	(400.000,00)
TOTAL	(400.000,00)
LUCROS OU PREJUÍZOS ACUMULADOS	1.738.084,30

RESPONSÁVEL PELA EMPRESA

RESPONSÁVEL TÉCNICO

LUTZ FELICIANO NOGARI
ADMINISTRADOR
CPF: 360.541.869-49

CLOD GALDO QUATTI
Técnico em Contabilidade
Reg. no CRC - PR sob o No. 39697/0-9
CPF: 983.190.869-49

000555

9

10

000555



Empresa: VALMIL - COMERCIO DE MEDICAMENTOS LTDA - ME
CNPJ: 74.160.490/0001-20
Período: 01/01/2016 - 31/12/2016

Folha: 0014
Número livro: 0013

DEMONSTRAÇÃO DOS FLUXOS DE CAIXA PELO MÉTODO DIRETO EM
31 DE DEZEMBRO DE 2016

ATIVIDADES OPERACIONAIS

Valores Recebidos de Clientes	3.261.595,66
Valores pagos a fornecedores	(1.060.326,72)
Valores pagos a empregados	(64.616,92)
CAIXA GERADO PELAS OPERAÇÕES	2.136.652,02
Tributos pagos	(209.662,06)
FLUXO DE CAIXA ANTES DE ITENS EXTRAORDINÁRIOS	1.926.989,96
CAIXA LÍQUIDO PROVENIENTE DAS ATIVIDADES OPERACIONAIS	1.926.989,96

ATIVIDADES DE FINANCIAMENTO

Pagamentos de lucros e dividendos	000556 (400.000,00)
CAIXA LÍQUIDO GERADO PELAS ATIVIDADES DE FINANCIAMENTOS	(400.000,00)

Aumento nas Disponibilidades	1.526.989,96
DISPONIBILIDADES - NO INÍCIO DO PERÍODO	78.702,29
DISPONIBILIDADES - NO FINAL DO PERÍODO	1.605.692,25

RESPONSÁVEL PELA EMPRESA

RESPONSÁVEL TÉCNICO

LUIZ FELICIANO NOGARI
ADMINISTRADOR
CPF: 360.541.869-49

CLODOALDO QUATTI
Técnico em Contabilidade
Reg. no CRC - PR sob o No. 39697/O-9
CPF: 983.190.869-49



NOTAS EXPLICATIVAS DAS DEMONSTRAÇÕES CONTÁBEIS

1) - CONTEXTO OPERACIONAL

A sociedade tem como objetivo a atividade: Comércio atacadista de instrumentos e materiais para uso médico, cirúrgico, hospitalar e de laboratórios

2) - APRESENTAÇÃO DAS DEMONSTRAÇÕES CONTÁBEIS

000557

As demonstrações contábeis foram elaboradas consoantes aos *Princípios Fundamentais da Contabilidade*. Tendo sua tributação pelo "SIMPLES NACIONAL", apurando os resultados anualmente, com o término do exercício social em 31 de dezembro de cada ano civil.

3) - RESUMO DAS PRÁTICAS CONTÁBEIS

As Receitas e as Despesas são apropriadas pelo regime de competências e as mesmas são devidamente contabilizadas de acordo com a documentação enviada para contabilizar.

Os direitos e obrigações da sociedade estão em conformidade com seus efetivos valores reais apropriados até a data do Balanço.

RESPONSÁVEL PELA EMPRESA

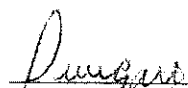
LUIZ FELICIANO NOGARI
ADMINISTRADOR
360.541.869-49

RESPONSÁVEL TÉCNICO

CLODOALDO QUATTI
Técnico em Contabilidade
Reg. no CRC - PR sob o No. 39697/O-9
983.190.869-49

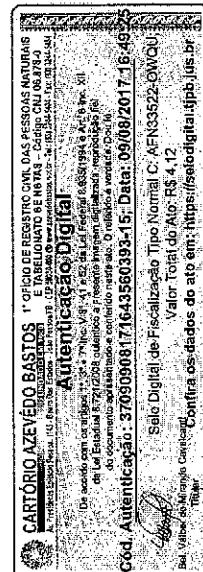

Empresa: VALMIL - COMERCIO DE MEDICAMENTOS LTDA - ME
 Inscrição: 74.160.490/0001-20
 Período: 01/01/2016 - 31/12/2016

Folha: 0016
 Número livro: 0013
 Emissão: 03/08/2017
 Hora: 16:27:45

COEFICIENTES DE ANÁLISES EM 31/12/2016

Coeficiente	Fórmula	Valor	Resultado
Índice de Liquidez Geral	$\frac{\text{Ativo Circulante} + \text{Realizável Longo Prazo}}{\text{Passivo Circulante} + \text{Passivo Não-Circulante}}$	$\frac{1.977.703,12 + 4.764,00}{144.382,82 + 0,00}$	13,73
Índice de Liquidez Corrente	$\frac{\text{Ativo Circulante}}{\text{Passivo Circulante}}$	$\frac{1.977.703,12}{144.382,82}$	13,70
Índice de Liquidez Seca	$\frac{\text{Ativo Circulante} - \text{Estoque}}{\text{Passivo Circulante}}$	$\frac{1.977.703,12 - 372.010,87}{144.382,82}$	11,12
Índice de Solvência Geral	$\frac{\text{Ativo}}{\text{Passivo Circulante} + \text{Passivo Não-Circulante}}$	$\frac{1.982.467,12}{144.382,82 + 0,00}$	13,73
Capital Circulante Líquido	$\text{Ativo Circulante} - \text{Passivo Circulante}$	$1.977.703,12 - 144.382,82$	1.833.320,30
Índice de Capital de Terceiros	$\frac{\text{Passivo Circulante} + \text{Exigível Longo Prazo}}{\text{Patrimônio Líquido}}$	$\frac{144.382,82 + 0,00}{1.838.084,30}$	0,08
Índice de Endividamento Geral	$\frac{\text{Passivo Circulante} + \text{Exigível Longo Prazo}}{\text{Passivo Total}}$	$\frac{144.382,82 + 0,00}{1.982.467,12}$	0,07
Índice de Endividamento Corrente	$\frac{\text{Passivo Circulante}}{\text{Patrimônio Líquido} + \text{Resultado de Exer. Futuros}}$	$\frac{144.382,82}{1.838.084,30 + 0,00}$	0,08
Índice de Dívida a Curto Prazo	$\frac{\text{Passivo Circulante}}{\text{Exigível Longo Prazo}}$	$\frac{144.382,82}{0,00}$	0,00
Grau de Endividamento	$\frac{\text{Passivo Circulante} + \text{Exigível a Longo Prazo}}{\text{Ativo}}$	$\frac{144.382,82 + 0,00}{1.982.467,12}$	0,07
Margem Operacional	$\frac{\text{Lucro/Prejuízo Operacional}}{\text{Receitas de Vendas}}$	$\frac{2.902.525,57}{2.988.058,53}$	0,97
Rentabilidade do Ativo	$\frac{\text{Lucro/Prejuízo do Exercício}}{\text{Ativo}}$	$\frac{0,00}{1.982.467,12}$	0,00
Rentabilidade do Patrimônio Líquido	$\frac{\text{Lucro Líquido}}{\text{Patrimônio Líquido}}$	$\frac{0,00}{1.838.084,30}$	0,00
Índice de Capital Próprio s/ Passivo Total	$\frac{\text{Patrimônio Líquido}}{\text{Passivo Total}}$	$\frac{1.838.084,30}{1.982.467,12}$	0,93
Índice de Imobilização do Patrimônio Líquido	$\frac{\text{Ativo Não-Circulante}}{\text{Patrimônio Líquido}}$	$\frac{4.764,00}{1.838.084,30}$	0,00
Retorno sobre o Patrimônio Líquido Médio	$\frac{\text{Resultado Operacional}}{\text{Patrimônio Líquido Médio}}$	$\frac{2.902.525,57}{2.825.052,72}$	1,03
Prazo Médio de Recebimento	$\frac{\text{Duplicatas a Receber} \times 365}{\text{Venda Líquida}}$	$\frac{0,00 \times 365}{2.988.058,53}$	

000558

CARTÓRIO AZEVEDO BASTOS - OFÍCIO DE REGISTRO CIVIL DAS PESSOAS NATURAS
 DE VALMIL - COMERCIO DE MEDICAMENTOS LTDA - ME
 Inscrição: 74.160.490/0001-20
 Período: 01/01/2016 - 31/12/2016
Autenticação Digital
 O documento eletrônico assinado e contendo assinatura eletrônica e senha de acesso.
 Cód. Autenticação: 37090908176434580393-16; Data: 09/08/2017 16:44:45
 Salvo Digital de Fiscalização Tipo Normal: AF-N3352-0103Z
 Valor Total do Atto: R\$ 4,12
 Confirmação dos dados do ato em: <https://seidigital.tpb-jus.br>

(Handwritten mark)

BALANCETE

Código	Descrição da conta	Saldo Anterior	Débito	Crédito	Saldo Atual
1	ATIVO	2.463.966,29	4.764.950,56	5.246.459,73	1.982.467,12D
2	ATIVO CIRCULANTE	2.459.202,29D	4.764.960,56	5.246.459,73	1.977.703,12D
3	DISPONÍVEL	78.702,29D	4.392.949,69	2.865.959,73	-1.605.692,25D
4	CAIXA	78.702,29D	4.392.949,69	2.865.959,73	-1.605.692,25D
5	CAIXA GERAL	78.702,29D	4.392.949,69	2.865.959,73	-1.605.692,25D
53	ESTOQUE	2.380.500,00D	372.010,87	2.380.500,00	372.010,87D
54	MERCADORIAS, PRODUTOS E INSUMOS	2.380.500,00D	372.010,87	2.380.500,00	372.010,87D
55	MERCADORIAS PARA REVENDA	2.380.500,00D	372.010,87	2.380.500,00	372.010,87D
501	ATIVO NÃO-CIRCULANTE	4.764,00D	0,00	0,00	4.764,00D
111	IMOBILIZADO	4.764,00D	0,00	0,00	4.764,00D
118	MÁQUINAS, EQUIPAMENTOS E FERRAMENTAS	4.764,00D	0,00	0,00	4.764,00D
119	MÁQUINAS E EQUIPAMENTOS	4.764,00D	0,00	0,00	4.764,00D
149	PASSIVO	2.463.966,29C	1.290.029,45	476.456,55	1.650.393,39C
150	PASSIVO CIRCULANTE	557.955,72C	557.955,72	144.382,82	144.382,82C
164	FORNECEDORES	547.686,24C	547.686,24	67.385,70	67.385,70C
165	FORNECEDORES	547.686,24C	547.686,24	67.385,70	67.385,70C
660	FORNECEDORES	547.686,24C	547.686,24	67.385,70	67.385,70C
169	OBRIGAÇÕES TRIBUTÁRIAS	5.976,26C	5.976,26	70.657,64	70.657,64C
170	IMPOSTOS E CONTRIBUIÇÕES A RECOLHER	5.976,26C	5.976,26	70.657,64	70.657,64C
479	SIMPLES NACIONAL A RECOLHER	5.976,26C	5.976,26	70.657,64	70.657,64C
185	OBRIGAÇÕES TRABALHISTA E PREVIDENCIÁRIA	4.293,22C	4.293,22	6.339,48	6.339,48C
186	OBRIGAÇÕES COM O PESSOAL	3.486,91C	3.486,91	5.090,29	5.090,29C
187	SALÁRIOS E ORDENADOS A PAGAR	2.785,59C	2.785,59	4.307,09	4.307,09C
188	PRÓ-LABORE A PAGAR	707,32C	707,32	783,20	783,20C
190	OBRIGAÇÕES SOCIAIS	806,31C	806,31	1.249,18	1.249,18C
191	INSS A RECOLHER	387,97C	387,97	598,54	598,54C
192	FGTS A RECOLHER	418,34C	418,34	650,65	650,65C
242	PATRIMÔNIO LÍQUIDO	1.906.010,57C	732.073,73	332.073,73	1.506.010,57C
243	CAPITAL SOCIAL	100.000,00C	0,00	0,00	100.000,00C
244	CAPITAL SUBSCRITO	100.000,00C	0,00	0,00	100.000,00C
245	CAPITAL SOCIAL	100.000,00C	0,00	0,00	100.000,00C
264	LUCROS OU PREJUÍZOS ACUMULADOS	1.806.010,57C	732.073,73	332.073,73	1.406.010,57C
265	LUCROS OU PREJUÍZOS ACUMULADOS	1.806.010,57C	732.073,73	332.073,73	1.406.010,57C
266	LUCROS ACUMULADOS	1.806.010,57C	0,00	332.073,73	2.138.084,30C
522	LUCRO DO EXERCÍCIO	0,00	332.073,73	0,00	332.073,73D
662	(-) DISTRIBUIÇÃO DE LUCROS	0,00	400.000,00	0,00	400.000,00D
269	CONTAS DE RESULTADOS - CUSTOS E DESPESAS	0,00	85.532,96	0,00	85.532,96D
295	DESPESAS OPERACIONAIS	0,00	85.532,96	0,00	85.532,96D
329	DESPESAS ADMINISTRATIVAS	0,00	85.532,96	0,00	85.532,96D
330	DESPESAS COM PESSOAL	0,00	67.469,49	0,00	67.469,49D
331	SALÁRIOS E ORDENADOS	0,00	46.491,51	0,00	46.491,51D
332	PRÓ-LABORE	0,00	10.560,00	0,00	10.560,00D
334	13º SALÁRIO	0,00	4.008,96	0,00	4.008,96D
335	FÉRIAS	0,00	1.896,72	0,00	1.896,72D
337	FGTS	0,00	4.512,36	0,00	4.512,36D
353	DESPESAS GERAIS	0,00	18.063,47	0,00	18.063,47D
354	ENERGIA ELÉTRICA	0,00	6.538,77	0,00	6.538,77D
663	HONORÁRIOS CONTÁBEIS	0,00	6.574,50	0,00	6.574,50D
664	MATERIAL DE USO E CONSUMO	0,00	4.950,20	0,00	4.950,20D
402	CONTAS DE RESULTADO - RECEITAS	0,00	1.404.891,16	4.392.949,69	2.988.058,53C
403	RECEITAS OPERACIONAIS	0,00	1.404.891,16	4.392.949,69	2.988.058,53C
404	RECEITA BRUTA DE VENDAS E SERVIÇOS	0,00	0,00	4.392.949,69	4.392.949,69C
405	RECEITA DA VENDA DE MERCADORIAS	0,00	0,00	4.392.949,69	4.392.949,69C
408	VENDA DE MERCADORIAS	0,00	0,00	4.392.949,69	4.392.949,69C
413	(-) DEDUÇÕES DA RECEITA BRUTA	0,00	1.404.891,16	0,00	1.404.891,16D
414	(-) CANCELAMENTO E DEVOLUÇÕES	0,00	1.131.354,03	0,00	1.131.354,03D
417	(-) DEVOLUÇÃO DE VENDA DE MERCADORIAS	0,00	1.131.354,03	0,00	1.131.354,03D
424	(-) IMPOSTOS SOBRE RECEITA BRUTA	0,00	273.537,13	0,00	273.537,13D
480	(-) SIMPLES NACIONAL	0,00	273.537,13	0,00	273.537,13D
460	CONTAS DE APURAÇÃO	0,00	2.570.451,84	0,00	2.570.451,84D
461	CUSTOS DOS PRODUTOS E SERVIÇOS VENDIDOS	0,00	2.570.451,84	0,00	2.570.451,84D
468	CUSTOS DAS MERCADORIAS VENDIDAS	0,00	2.570.451,84	0,00	2.570.451,84D
469	CUSTOS DAS MERCADORIAS VENDIDAS	0,00	2.570.451,84	0,00	2.570.451,84D
470	CUSTOS DAS MERCADORIAS VENDIDAS	0,00	2.570.451,84	0,00	2.570.451,84D

CARTÓRIO AZEVEDO BASTOS - OFÍCIO DE REGISTRO CIVIL DAS PESSOAS NATURAS
 ETABELECIDOR DE NOME - COM. DE REG. CIVIL DO RJ
 Rua dos Berrões, nº 29 - Jac. V. P. - 4º e 5º andares - Laje de Fátima - Rio de Janeiro - RJ
 Tel: (21) 2500-1122 - Fax: (21) 2500-1123 - E-mail: cartorio@azevedobastos.com.br
 Site: www.azevedobastos.com.br

Autenticação Digital
 O presente documento foi autenticado digitalmente em 09/08/2017 às 16:45:35.
 O valor do documento é R\$ 412,00.
 O valor do documento é R\$ 412,00.
 O valor do documento é R\$ 412,00.

Cód. Autenticação: 37090808171643580393-17 - Data: 09/08/2017 16:45:35
 Site Digital de Fiscalização Tipo Normal: AFAP3320-BVW1
 Valor Total do Ato: R\$ 412,00
 Site: www.azevedobastos.com.br
 Contato: (21) 2500-1122 - E-mail: cartorio@azevedobastos.com.br

PLANO DE CONTAS

Código T	Classificação	Nome	Grau
1 S	1	ATIVO	1
2 S	1.1	ATIVO CIRCULANTE	2
3 S	1.1.1	DISPONÍVEL	3
4 S	1.1.10.1	CAIXA	4
5	1.1.10.100.1	CAIXA GERAL	5
7 S	1.1.10.2	BANCOS CONTÁ MOVIMENTO	4
8	1.1.10.200.1	BANCO CONTÁ MOVIMENTO	5
10 S	1.1.10.3	APLICAÇÕES FINANCEIRAS LIQUIDEZ IMEDIATA	4
11	1.1.10.300.1	APLICACOES FINANCEIRAS	5
12 S	1.1.2	CLIENTES	3
13 S	1.1.20.1	DUPLICATAS A RECEBER	4
504	1.1.20.100.1	CLIENTES DIVERSOS	5
16 S	1.1.20.2	(-) DUPLICATAS DESCONTADAS	4
543	1.1.20.200.1	(-) DUPLICATAS DESCONTADAS	5
23 S	1.1.30.5	ADIANTAMENTOS A FORNECEDORES	4
555	1.1.30.500.1	ADIANTAMENTO DE FORNECEDORES	5
24 S	1.1.30.6	ADIANTAMENTO A EMPREGADOS	4
25	1.1.30.600.1	ADIANTAMENTO DE SALÁRIO	5
26	1.1.30.600.2	ADIANTAMENTO DE 13º SALÁRIO	5
565	1.1.30.600.3	ADIANTAMENTO DE FERIAS	5
28 S	1.1.30.8	TRIBUTOS A RECUPERAR/CDMPENSAR	4
34	1.1.30.800.6	TRIBUTOS PAGOS A MAIOR OU INDEVIDAMENTE	5
35	1.1.30.800.7	CONTRIBUIÇÃO SOCIAL RETIDO A COMPENSAR	5
36	1.1.30.800.8	COFINS RETIDO A COMPENSAR	5
37	1.1.30.800.9	PIS RETIDO A COMPENSAR	5
38	1.1.30.801.0	INSS A COMPENSAR	5
53 S	1.1.5	ESTOQUE	3
54 S	1.1.50.1	MERCADORIAS, PRODUTOS E INSUMOS	4
55	1.1.50.100.1	MERCADORIAS PARA REVENDA	5
59	1.1.50.100.5	PRODUTOS ACABADOS	5
501 S	1.2	ATIVO NÃO-CIRCULANTE	2
69 S	1.2.1	ATIVO REALIZÁVEL A LONGO PRAZO	3
70 S	1.2.10.1	CLIENTES	4
72	1.2.10.100.1	CLIENTE DIVERSOS	5
111 S	1.2.4	IMOBILIZADO	3
112 S	1.2.40.1	IMÓVEIS	4
113	1.2.40.100.1	TERRENOS	5
115	1.2.40.100.2	CONSTRUÇÕES	5
114	1.2.40.100.2	EDIFÍCIOS	5
634	1.2.40.100.3	INSTALAÇÕES	5
635	1.2.40.100.4	BENFEITORIAS	5
116 S	1.2.40.2	MÓVEIS E UTENSÍLIOS	4
117	1.2.40.200.1	MÓVEIS E UTENSÍLIOS	5
118 S	1.2.40.3	MÁQUINAS, EQUIPAMENTOS E FERRAMENTAS	4
119	1.2.40.300.1	MÁQUINAS E EQUIPAMENTOS	5
636	1.2.40.300.2	EQUIPAMENTOS DE TELEFONIA	5
637	1.2.40.300.3	EQUIPAMENTOS DE MONITORAMENTO	5
638	1.2.40.300.4	EQUIPAMENTOS PARA PROCESSAMENTO DE DADOS	5
639	1.2.40.300.5	FERRAMENTAS	5
640	1.2.40.300.6	COMPUTADORES E PERIFERICOS	5
120 S	1.2.40.4	VEÍCULOS	4
121	1.2.40.400.1	VEÍCULOS	5
122 S	1.2.40.5	RECURSOS NATURAIS	4

000560

[Handwritten mark]

CARTÓRIO AZEVEDO BASTOS 1º OFÍCIO DE REGISTRO CIVIL DAS PESSOAS NATURAIS
 E TABELAMENTO DE NBS - Cad. CNJ nº 37/2014
 Rua: Avenida Itália nº 100 - Fone: (51) 3090-0817 - CEP: 91200-000 - Porto Alegre, RS
 Autenticação Digital nº 3709090817643580393-18 - Data: 09/08/2017 16:49:25
 Di. Assinado eletronicamente pelo Tabelião de Notas e Tabelado de NBS em 09/08/2017 às 16:49:25.
 Cód. Autenticação: 3709090817643580393-18 - Data: 09/08/2017 16:49:25
 Valor Total do Atc: R\$ 4,12
 Sala Digital de Fiscalização: Tipo: Normal C: AFN335 (6-IV85A)
 Confira os dados do ato em: <https://seledigital.jfjba.jus.br>
 BSL: Valmíl - Titular

[Handwritten signature]

PLANO DE CONTAS

Código T	Classificação	Nome	Grau
124 S	1.2.40.6	IMOBILIZADO EM ANDAMENTO	4
641	1.2.40.600.1	CONSORCIO EM ANDAMENTO	5
125 S	1.2.40.7	(-) DEPRECIACOES, AMORT. E EXAUS. ACUMUL	4
126	1.2.40.700.1	(-) DEPRECIACOES DE EDIFICIOS	5
127	1.2.40.700.2	(-) DEPRECIACOES DE MOVEIS E UTENSILIOS	5
128	1.2.40.700.3	(-) DEPRECIACOES DE MAQUINAS, EQUIP. FER	5
129	1.2.40.700.4	(-) DEPRECIACOES DE VEICULOS	5
647 S	1.3	CONTAS DE COMPENSAÇÃO	2
132 S	1.3.3	ATIVO DIFERIDO	3
133 S	1.3.30.1	GASTOS PRÉ-OPERACIONAIS	4
134	1.3.30.100.1	ADMINISTRATIVOS	5
149 S	2	PASSIVO	1
150 S	2.1	PASSIVO CIRCULANTE	2
382 S	2.1.1	EMPRÉSTIMOS E FINANCIAMENTOS	3
151 S	2.1.10.1	EMPRÉSTIMOS	4
152	2.1.10.100.1	EMPRÉSTIMO BANCO	5
154 S	2.1.10.3	FINANCIAMENTOS	4
155	2.1.10.300.1	FINANCIAMENTOS	5
164 S	2.1.3	FORNECEDORES	3
165 S	2.1.30.1	FORNECEDORES	4
660	2.1.30.100.1	FDRNECEDORES	5
169 S	2.1.4	OBRIGAÇÕES TRIBUTÁRIAS	3
170 S	2.1.40.1	IMPOSTOS E CONTRIBUIÇÕES A RECOLHER	4
173	2.1.40.100.3	ISS A RECOLHER	5
176	2.1.40.100.6	IMPOSTO DE RENDA A RECOLHER	5
177	2.1.40.100.7	CONTRIBUIÇÃO SOCIAL A RECOLHER	5
178	2.1.40.100.8	IRRF A RECOLHER	5
179	2.1.40.100.9	PIS A RECOLHER	5
180	2.1.40.101.0	COFINS A RECOLHER	5
479	2.1.40.101.5	SIMPLES NACIONAL A RECOLHER	5
508	2.1.40.102.4	INSS RECEITA BRUTA A RECOLHER	5
185 S	2.1.5	OBRIGAÇÕES TRABALHISTA E PREVIDENCIÁRIA	3
186 S	2.1.50.1	OBRIGAÇÕES COM O PESSOAL	4
187	2.1.50.100.1	SALÁRIOS E ORDENADOS A PAGAR	5
188	2.1.50.100.2	PRÓ-LABORE A PAGAR	5
661	2.1.50.100.4	13º SALARIO A PAGAR	5
190 S	2.1.50.2	OBRIGAÇÕES SOCIAIS	4
191	2.1.50.200.1	INSS A RECOLHER	5
192	2.1.50.200.2	FGTS A RECOLHER	5
667	2.1.50.200.4	SINDICAL A RECOLHER	5
200 S	2.1.6	OUTRAS OBRIGAÇÕES	3
202 S	2.1.60.2	CONTAS A PAGAR	4
510	2.1.60.200.1	HONORÁRIOS CONTÁBEIS	5
207 S	2.1.7	DIVIDENDOS	3
208 S	2.1.70.1	DIVIDENDOS	4
210	2.1.70.100.2	DIVIDENDOS A PAGAR	5
503 S	2.2	PASSIVO NÃO-CIRCULANTE	3
217 S	2.2.1	PASSIVO EXIGÍVEL A LONGO PRAZO	4
219 S	2.2.10.1	EMPRÉSTIMOS	5
666	2.2.10.100.1	EMPRÉSTIMOS SÓCIOS	5
242 S	2.3	PATRIMÔNIO LÍQUIDO	3
243 S	2.3.1	CAPITAL SOCIAL	4
244 S	2.3.10.1	CAPITAL SUBSCRITO	5
245	2.3.10.100.1	CAPITAL SOCIAL	5
246 S	2.3.10.2	(-) CAPITAL A INTEGRALIZAR	5

000561

[Handwritten signature]

[Handwritten mark]

CARTÓRIO AZEVEDO BASTOS 1º OFÍCIO DE REGISTRO CIVIL DAS PESSOAS NATURAIS
 Rua: Valdeci de Melo, nº 100 - Centro - São Paulo/SP - CEP: 01010-000 - Fone: (11) 3244-1111
 Autenticação Digital
 O presente documento eletrônico foi autenticado em 09/08/2017 às 16:49:35
 pelo Tabelião de Notas Dr. Valdeci de Melo, nº 100 - Centro - São Paulo/SP - CEP: 01010-000 - Fone: (11) 3244-1111
 Se o documento eletrônico não for autenticado, não possui validade jurídica.
 Cód. Autenticação: 37090908171643580393219 - Data: 09/08/2017 - 16:49:35
 Selo Digital de Fiscalização Tipo Normal C: AFR39518-FILM
 Valor Total do Ato: R\$ 4,12
 Confirma os dados do ato em: <https://seidigital.tpb.jus.br>
 Bm, Valdeci de Melo, Tabelião

[Handwritten mark]

PLANO DE CONTAS

Código T	Classificação	Nome	Grau
247	2.3.10.200.1	CAPITAL A INTEGRALIZAR	5
254 S	2.3.3	RESERVA DE REAVALIÇÃO	3
256	2.3.30.1	REAVALIÇÃO DE ATIVOS COLIGADAS	4
255	2.3.30.2	REAVALIÇÃO DE ATIVOS PRÓPRIOS	4
257 S	2.3.4	RESERVAS DE LUCROS	3
261	2.3.40.3	RESERVA DE LUCROS A REALIZAR	4
258	2.3.40.6	RESERVA LEGAL	4
264 S	2.3.5	LUCROS OU PREJUÍZOS ACUMULADOS	3
265 S	2.3.50.1	LUCROS OU PREJUÍZOS ACUMULADOS	4
266	2.3.50.100.1	LUCROS ACUMULADOS	5
267	2.3.50.100.2	(-) PREJUÍZOS ACUMULADOS	5
522	2.3.50.100.3	LUCRO DO EXERCÍCIO	5
523	2.3.50.100.4	PREJUÍZO DO EXERCÍCIO	5
268	2.3.50.100.5	RESULTADO DO EXERCÍCIO EM CURSO	5
662	2.3.50.100.9	(-) DISTRIBUIÇÃO DE LUCROS	5
659	2.3.50.199.9	SALDO DE BALANÇO	5
269 S	3	CONTAS DE RESULTADOS - CUSTOS E DESPESAS	1
500 S	3.1	CUSTOS	2
270 S	3.1.1	CUSTOS DIRETOS DE PRODUÇÃO	3
271 S	3.1.10.1	MATERIAL APLICADO	4
272	3.1.10.100.1	MATÉRIA-PRIMA	5
273 S	3.1.10.2	MÃO-DE-OBRA DIRETA	4
274	3.1.10.200.1	SALÁRIOS E ORDENADOS	5
275	3.1.10.200.2	PRÓ-LABORE	5
277	3.1.10.200.4	13º SALÁRIO	5
278	3.1.10.200.5	FÉRIAS	5
279	3.1.10.200.6	INSS	5
280	3.1.10.200.7	FGTS	5
281	3.1.10.200.8	INDENIZAÇÕES E AVISO PRÉVIO	5
282	3.1.10.200.9	ASSISTÊNCIA MÉDICA E SOCIAL	5
497	3.1.10.201.0	PLS S/ FOLHA	5
283 S	3.1.2	CUSTOS INDIRETOS DE PRODUÇÃO	3
284 S	3.1.20.1	MÃO-DE-OBRA INDIRETA	4
289 S	3.1.20.6	DEPRECIações, AMORTIZAÇÕES E EXAUSTÕES	4
291	3.1.20.600.1	DEPRECIÇÃO	5
290 S	3.1.20.7	COMBUSTÍVEIS E ENERGIA ELÉTRICA	4
292	3.1.20.700.1	COMBUSTÍVEL	5
293 S	3.1.3	CUSTOS DOS SERVIÇOS PRESTADOS	3
294 S	3.1.30.1	CUSTOS DIRETOS	4
672	3.1.30.100.1	INSUMO PRESTACAO SERVICOS	5
514 S	3.1.4	CUSTOS DE MERCADORIAS	3
515 S	3.1.40.1	CUSTOS DE MERCADORIAS ADQUIRIDAS	4
516	3.1.40.100.1	ICMS ANTECIPAÇÃO PARCIAL	5
517	3.1.40.100.2	ICMS ANTECIPAÇÃO TOTAL - ST	5
694 S	3.1.5	CUSTOS DE OBRAS POR EMPREITADA	3
695 S	3.1.50.1	CUSTOS DE EMPREITADA GLOBAL	4
696	3.1.50.100.1	INSUMOS DE MATERIAIS DAS EMPREITADAS	5
697	3.1.50.100.2	INSUMOS DE SERVICOS DAS EMPREITADAS	5
698	3.1.50.110.0	SALARIOS E PROVENTOS DAS EMPREITADAS	5
699	3.1.50.110.1	INSS DAS EMPREITADAS	5
700	3.1.50.110.2	FGTS DAS EMPREITADAS	5
701	3.1.50.110.4	13.SALARIOS DAS EMPREITADAS	5
702	3.1.50.110.5	FERIAS DAS EMPREITADAS	5
295 S	3.2	DESPESAS OPERACIONAIS	3
296 S	3.2.1	DESPESAS COM VENDAS	4
297 S	3.2.10.1	DESPESAS COM PESSOAL	5
298	3.2.10.100.1	SALÁRIOS E ORDENADOS	5

000562

[Handwritten signature]

CARTÓRIO AZEVEDO BASTOS 1ª REGIÃO DE REGISTRO CIVIL DAS PESSOAS NATURAIS
 E TABELAMENTO DE NOTAS - Código CN 68370/0
 Rua: Avenida Paulista, 1518 - Bela Vista - São Paulo - SP - CEP: 01310-100
 Fone: (11) 3063-1111 - Fax: (11) 3063-1112
Autenticação Digital
 O presente documento eletrônico foi gerado e assinado digitalmente pelo usuário
 em 09/08/2017 às 16:49:00, com o código de verificação 3749090908171643580395207. Data: 09/08/2017 16:49:00
 O documento eletrônico contém informações de segurança e validade jurídica.
 Para mais informações, consulte o site: www.cartorioazvedobastos.com.br
 Cód. Autenticação: 3749090908171643580395207
 Site Digital de Fiscalização: Tipo Normal: C-9-AFN33517-1035
 Valor Total do Ato: R\$ 4,12
 Rua: Avenida Paulista, 1518 - Bela Vista - São Paulo - SP - CEP: 01310-100
 Fone: (11) 3063-1111 - Fax: (11) 3063-1112
 Confirma os dados de ato em: <https://selodigital.fpb.jus.br>

[Handwritten initials]

PLANO DE CONTAS

Código T	Classificação	Nome	Grau
299	3.2.10.100.2	PRÓ-LABORE	5
300	3.2.10.100.3	PRÊMIOS E GRATIFICAÇÕES	5
301	3.2.10.100.4	13º SALÁRIO	5
302	3.2.10.100.5	FÉRIAS	5
303	3.2.10.100.6	INSS	5
304	3.2.10.100.7	FGTS	5
305	3.2.10.100.8	INDENIZAÇÕES E AVISO PRÉVIO	5
306	3.2.10.100.9	ASSISTÊNCIA MÉDICA E SOCIAL	5
498	3.2.10.101.0	PIS S/ FOLHA	5
307 S	3.2.10.2	COMISSÕES SOBRE VENDAS	4
308	3.2.10.200.1	COMISSÕES	5
309 S	3.2.10.3	PROPAGANDA E PUBLICIDADE	4
310	3.2.10.300.2	AMOSTRAS GRÁTIS	5
311 S	3.2.10.4	DESPESAS COM ENTREGA	4
312	3.2.10.400.1	FRETES E CARRETOS	5
313	3.2.10.400.2	MANUTENÇÃO DE VEÍCULOS	5
314 S	3.2.10.5	DESPESAS COM VIAGENS E REPRESENTAÇÕES	4
315	3.2.10.500.1	VIAGENS TERRESTRES	5
316	3.2.10.500.2	VIAGENS AÉREAS	5
317	3.2.10.500.3	HOSPEDAGEM	5
318	3.2.10.500.4	REFEIÇÕES	5
319 S	3.2.10.6	DESPESAS GERAIS	4
320	3.2.10.600.1	ALUGUÉIS	5
321	3.2.10.600.2	MANUTENÇÃO E REPARO	5
322	3.2.10.600.3	TELEFONE	5
323	3.2.10.600.4	DESPESAS POSTAIS E TELEGRÁFICAS	5
324	3.2.10.600.5	DEPRECIações E AMORTIZAÇÕES	5
325	3.2.10.600.6	SERVIÇOS PRESTADOS POR TERCEIROS	5
326	3.2.10.600.7	SEGUROS	5
329 S	3.2.2	DESPESAS ADMINISTRATIVAS	3
330 S	3.2.20.1	DESPESAS COM PESSOAL	4
331	3.2.20.100.1	SALÁRIOS E ORDENADOS	5
332	3.2.20.100.2	PRÓ-LABORE	5
333	3.2.20.100.3	PRÊMIOS E GRATIFICAÇÕES	5
334	3.2.20.100.4	13º SALÁRIO	5
335	3.2.20.100.5	FÉRIAS	5
336	3.2.20.100.6	INSS	5
337	3.2.20.100.7	FGTS	5
338	3.2.20.100.8	INDENIZAÇÕES E AVISO PRÉVIO	5
339	3.2.20.100.9	ASSISTÊNCIA MÉDICA E SOCIAL	5
492	3.2.20.101.0	VALE TRANSPORTE	5
499	3.2.20.101.1	PIS S/ FOLHA	5
521	3.2.20.101.2	DESPESAS COM ALIMENTAÇÃO	5
340 S	3.2.20.2	ALUGUÉIS E ARRENDAMENTOS	4
341	3.2.20.200.1	ALUGUÉIS DE IMÓVEIS	5
342	3.2.20.200.2	ALUGUÉIS DE MÁQUINAS E EQUIPAMENTOS	5
345 S	3.2.20.3	IMPOSTOS, TAXAS E CONTRIBUIÇÕES	4
348	3.2.20.300.3	IPTU	5
349	3.2.20.300.4	IPVA	5
350	3.2.20.300.5	TAXAS DIVERSAS	5
351	3.2.20.300.6	CPMF	5
352	3.2.20.300.7	MULTAS DE MORA	5
353 S	3.2.20.4	DESPESAS GERAIS	4
354	3.2.20.400.1	ENERGIA ELÉTRICA	5
355	3.2.20.400.2	ÁGUA E ESGOTO	5
356	3.2.20.400.3	TELEFONE	5
357	3.2.20.400.4	DESPESAS POSTAIS E TELEGRÁFICAS	5
358	3.2.20.400.5	SEGUROS	5
359	3.2.20.400.6	MATERIAL DE ESCRITÓRIO	5

000563

CARTÓRIO AZEVEDO BASTOS 1º OFÍCIO DE REGISTRO CIVIL DAS PESSOAS NATURAIS
 Rua: Wilson de Menezes Cavalcanti, nº 100 - Jd. São Luiz - Curitiba - PR - CEP: 81.130-000 - Fone: (41) 333-1111
 E-mail: cartorio@azevedobastos.com.br - Site: www.azevedobastos.com.br

Autenticação Digital
 O presente documento eletrônico foi gerado e assinado digitalmente pelo(a) Sr(a) VALMIL - COMERCIO DE MEDICAMENTOS LTDA - ME, inscrita no CNPJ nº 74.160.490/0001-20, em 09/08/2017, às 16:49:26.
 O documento eletrônico autenticado e registrado no sistema de registro eletrônico do(a) Sr(a) VALMIL - COMERCIO DE MEDICAMENTOS LTDA - ME, inscrita no CNPJ nº 74.160.490/0001-20, em 09/08/2017, às 16:49:26.
 Código de Autenticação: 37090503171643580393-21 - Data: 09/08/2017, 16:49:26

Selo Digital de Fiscalização Tipo Normal C: AFR33576-VZER
 Valor Total do Ato: R\$ 4,12
 Val. Valor do Minuta: Confira os dados do ato em: https://selodigital.tjpb.jus.br

Titular

(Handwritten mark)

PLANO DE CONTAS

Código T	Classificação	Nome	Grau
360	3.2.20.400.7	MATERIAL DE HIGIENE E LIMPEZA	5
361	3.2.20.400.8	ASSISTÊNCIA CONTÁBIL	5
362	3.2.20.400.9	SERVIÇOS PRESTADOS POR TERCEIROS	5
363	3.2.20.401.0	DEPRECIações E AMORTIZAÇÕES	5
364	3.2.20.401.1	REPRODUÇÕES E IMPRESSÕES	5
365	3.2.20.401.2	DESPESAS LEGAIS E JUDICIAIS	5
366	3.2.20.401.3	LIVROS, JORNAIS E REVISTAS	5
493	3.2.20.401.4	MULTA DE TRÂNSITO	5
663	3.2.20.401.5	HONORARIOS CONTÁBEIS	5
664	3.2.20.401.6	MATERIAL DE USO E CONSUMO	5
665	3.2.20.401.7	COMBUSTIVEL	5
367 S	3.2.20.5	DESPESAS FINANCEIRAS	4
368	3.2.20.500.1	JUROS PASSIVOS	5
376 S	3.2.20.6	OUTRAS DESPESAS OPERACIONAIS	4
377	3.2.20.600.1	PROVISÕES P/ PERDAS E AJUSTES DE ATIVOS	5
380 S	3.3	DESPESAS NÃO OPERACIONAIS	2
381 S	3.3.1	RESULTADOS NÃO OPERACIONAIS	3
385 S	3.3.10.2	RESULTADO NEGATIVO NA ALIENAÇÃO DO IMOB.	4
386	3.3.10.200.1	PERDAS NA ALIENAÇÃO DE IMOBILIZADOS	5
392 S	3.3.10.4	OUTRAS BAIXAS DO ATIVO PERMANENTE	4
394	3.3.10.400.2	BAIXAS DE IMOBILIZADO	5
402 S	4	CONTAS DE RESULTADO - RECEITAS	1
403 S	4.1	RECEITAS OPERACIONAIS	2
404 S	4.1.1	RECEITA BRUTA DE VENDAS E SERVIÇOS	3
405 S	4.1.10.1	RECEITA DA VENDA DE MERCADORIAS	4
406	4.1.10.100.1	VENDA DE PRDUTOS	5
408	4.1.10.100.3	VENDA DE MERCADORIAS	5
410 S	4.1.10.2	RECEITA DA PRESTAÇÃO DE SERVIÇOS	4
411	4.1.10.200.1	SERVIÇOS PRESTADOS	5
691	4.1.10.200.9	OUTRAS RECEITAS OPERACIONAIS	5
692 S	4.1.10.3	RECEITAS DE OBRAS POR EMPREITADA	4
693	4.1.10.300.1	SERVIÇO DAS EMPREITADAS GLOBAIS	5
413 S	4.1.2	(-) DEDUÇÕES DA RECEITA BRUTA	3
414 S	4.1.20.1	(-) CANCELAMENTO E DEVOLUÇÕES	4
415	4.1.20.100.1	(-) DEVOLUÇÃO DE VENDA DE PRODUTOS	5
416	4.1.20.100.2	(-) DEV. VENDA DE PRODUTOS MERCADO EXT.	5
417	4.1.20.100.3	(-) DEVOLUÇÃO DE VENDA DE MERCADORIAS	5
418	4.1.20.100.4	(-) DEV. VENDA DE MERCADORIAS MERC. EXT	5
424 S	4.1.20.3	(-) IMPOSTOS SOBRE RECEITA BRUTA	4
425	4.1.20.300.1	(-) IPI	5
427	4.1.20.300.3	(-) ISS	5
428	4.1.20.300.4	(-) COFINS	5
429	4.1.20.300.5	(-) PIS	5
477	4.1.20.300.6	(-) CONTRIBUIÇÃO SOCIAL	5
478	4.1.20.300.7	(-) IMPOSTO DE RENDA	5
480	4.1.20.300.8	(-) SIMPLES NACIONAL	5
482	4.1.20.300.9	(-) SUBSTITUIÇÃO TRIBUTÁRIA	5
484	4.1.20.301.0	(-) REFIN	5
486	4.1.20.301.1	(-) FIA	5
509	4.1.20.301.2	(-) INSS RECEITA BRUTA	5
430 S	4.1.3	RECEITAS FINANCEIRAS	4
431 S	4.1.30.1	JUROS E DESCONTOS	5
432	4.1.30.100.1	JUROS DE APLICAÇÕES	5
433	4.1.30.100.2	JUROS	5
434	4.1.30.100.3	DESCONTOS FINANCEIROS OBTIDOS	5
435	4.1.30.100.4	JUROS SOBRE O CAPITAL PRÓPRIO	5
475	4.1.30.100.5	MULTA	5

000564

CARTÓRIO AZEVEDO BASTOS - OFÍCIO DE REGISTRO CIVIL DAS PESSOAS NATURAIS
 E TABELAMENTO DE NOTAS - Código CNJ 06.571/2011
 Autenticação Digital
 Código: Autenticação: 3709090817 (64358039322) Data: 09/08/2017 16:49
 Valor Total do At: R\$ 4,12
 Confira os dados do ato em: https://sn1odigital.tpbj.jus.br

PLANO DE CONTAS

Código T	Classificação	Nome	Grau
436 S	4.1.30.2	VARIAÇÕES MONETÁRIAS	4
437	4.1.30.200.1	VARIAÇÕES MONETÁRIAS ATIVAS	5
438	4.1.30.200.2	VARIAÇÕES CAMBIAIS ATIVAS	5
439 S	4.1.4	RECUPERAÇÃO DE DESPESAS	3
440 S	4.1.40.1	RECUPERAÇÃO CRÉDITOS TRIBUTARIOS	4
687	4.1.40.100.1	CREDITO PREVIDENCIARIO	5
441 S	4.1.40.2	RECUPERACOES DIVERSAS	4
703	4.1.40.200.1	REEMBOLSO DE DIVERSOS	5
442 S	4.1.5	OUTRAS RECEITAS OPERACIONAIS	3
443 S	4.1.50.1	RECEITAS DIVERSAS	4
444	4.1.50.100.1	ALUGUÉIS E ARRENDAMENTOS	5
445	4.1.50.100.2	VENDAS ACESSÓRIAS	5
446	4.1.50.100.3	RECEITA DE EQUIVALÊNCIA PATRIMONIAL	5
447	4.1.50.100.4	DIVIDENDOS E LUCROS RECEBIDOS	5
448	4.1.50.100.5	AMORTIZAÇÃO DE DESÁGIO	5
449 S	4.2	RECEITAS NÃO OPERACIONAIS	2
450 S	4.2.1	RESULTADOS NÃO OPERACIONAIS	3
451 S	4.2.10.1	RESULTADOS POSIT. NA ALIEN. DE INVESTIM	4
452	4.2.10.100.1	LUCROS NA ALIENAÇÃO DE PART. EM COLIGADA	5
453 S	4.2.10.2	LUCROS NA ALIENAÇÃO DE IMOBILIZADO	4
454	4.2.10.200.1	LUCROS NA ALIENAÇÃO DE IMÓVEIS	5
455	4.2.10.200.2	LUCROS NA ALIENAÇÃO DE MÓVEIS E UTENS.	5
456	4.2.10.200.3	LUCROS NA ALIEN. DE MÁQ. EQUIP. FERRAMEN	5
457	4.2.10.200.4	LUCROS NA ALIENAÇÃO DE VEÍCULOS	5
460 S	5	CONTAS DE APURAÇÃO	1
461 S	5.1	CUSTOS DOS PRODUTOS E SERVIÇOS VENDIDOS	2
462 S	5.1.1	CUSTOS DOS PRODUTOS VENDIDOS	3
463 S	5.1.10.1	CUSTOS DOS PRODUTOS VENDIDOS	4
464	5.1.10.100.1	CUSTOS DOS PRODUTOS VENDIDOS	5
465 S	5.1.2	CUSTOS DOS SERVIÇOS PRESTADOS	3
466 S	5.1.20.1	CUSTOS DOS SERVIÇOS PRESTADOS	4
467	5.1.20.100.1	CUSTOS DOS SERVIÇOS PRESTADOS	5
468 S	5.1.3	CUSTOS DAS MERCADORIAS VENDIDAS	3
469 S	5.1.30.1	CUSTOS DAS MERCADORIAS VENDIDAS	4
470	5.1.30.100.1	CUSTOS DAS MERCADORIAS VENDIDAS	5
471 S	5.1.4	APURAÇÃO DO RESULTADO DO EXERCÍCIO	3
472 S	5.1.40.1	APURAÇÃO DO RESULTADO DO EXERCÍCIO	4
473	5.1.40.100.1	RESULTADO DO EXERCÍCIO	5
474	5.1.40.100.2	GANHOS/PERDAS NA ALIENAÇÃO DE (MdB.	5

000565

[Handwritten mark]

[Handwritten mark]

CARTÓRIO AZEVEDO BASTOS 1º OFÍCIO DE REGISTRO CIVIL DAS PESSOAS NATURAIS
 E TABELADO DE NOTAS - Cadastro CH 06.870-5
 Av. Amazonas, 100 - Jd. Santa Helena - CEP 41.100-000 - Salvador, BA - Tel: (71) 3241-1111
 Autenticação Digital
 De acordo com os artigos 1º, 3º e 7º inc. V 8º, 41 e 52 da Lei Federal 8.934/1994 e Art. 6º, II
 do Decreto 22.063/2004 e Art. 1º, 3º e 4º da Lei Estadual 6.763/2008, assinado e registrado eletronicamente
 de acordo com o artigo 7º do Decreto 22.063/2004 e o artigo 7º da Lei Estadual 6.763/2008, assinado e registrado eletronicamente
 Cód. Autenticação: 370949808171643580303-23-Data: 09/08/2017 10:49
 Selo Digital de Fiscalização Tipo Normal C: 9510335-1-5716
 Valor Total do Ato: R\$ 4,12
 Confira os dados do ato em: https://selodigital.fpb.jus.br

[Handwritten signature]

TERMO DE ENCERRAMENTO

Livro Diário

Número: 14

Folha: 24

Contém este livro 24 folhas numeradas do No. 1 ao 24 emitidas através de processamento eletrônico de dados, que serviu de Livro Diário da empresa abaixo descrita no período de 01/01/2016 a 31/12/2016.

Nome da Empresa VALMIL - COMERCIO DE MEDICAMENTOS LTDA - ME

Ramo Comércio atacadista de instrumentos e materiais para uso médico, cirúrgico, hospitalar e de labora

Endereço Rua 19 DE DEZEMBRO,1157.000000

Complemento

Bairro CENTRO

CEP 86200000

Município IBIPORA

Estado PR

Inscrição no CNPJ 74.160.490/0001-20

Inscrição Estadual..... 9036462091

Registrô na junta..... 41203035180 Data registro: 10/01/1994

Inscrição Municipal..... 2181

000566

IBIPORA/PR, 31/12/2016

RESPONSAVEL PELA EMPRESA

RESPONSAVEL TECNICO

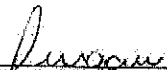
 LUIZ FELICIANO NOGARI
 ADMINISTRADOR
 CPF: 360.541.869-49

 CLODOALDO QUATTI
 Técnico em Contabilidade
 Reg. no CRC - PR sob o No. 39697/O-9
 CPF: 983.190.869-49

CARTÓRIO AZEVEDO BASTOS ** OFÍCIO DE REGISTRO CIVIL DAS PESSOAS NATURAIS
 E TABELIONATO DE NOTAS - Código CUI 06370-0
 Autenticação Digital
 O documento eletrônico e conteúdo nele contido, foi autenticado digitalmente pelo
 de La (Estado) B.72.1006 e o presente original digitalizado e assinado por
 Cid. Autenticação: 3709090847164380383-24; Data: 09/08/2017 06:49
 Selo Digital de Fiscalização Tipo Normal C: AFN3573-9346
 Valor Total do Ato: R\$ 4,12
 Em Valor de Moeda Castellana
 Confira os dados de ato em: <https://s4lodigital.fpb.jus.br>



REPÚBLICA FEDERATIVA DO BRASIL
ESTADO DA PARAÍBA
CARTÓRIO AZEVEDO BASTOS
FUNDADO EM 1888
PRIMEIRO REGISTRO CIVIL DE NASCIMENTO E ÓBITOS E PRIVATIVO DE CASAMENTOS, INTERDIÇÕES E TUTELAS DA COMARCA DE
JOÃO PESSOA

Av. Epitácio Pessoa, 1145 Bairro dos Estados 58030-00, João Pessoa PB
 Tel.: (83) 3244-5404 / Fax: (83) 3244-5484
 http://www.azevedobastos.not.br
 E-mail: cartorio@azevedobastos.not.br



000567

DECLARAÇÃO DE SERVIÇO DE AUTENTICAÇÃO DIGITAL

O Bel. Válber Azevêdo de Miranda Cavalcanti, Oficial do Primeiro Registro Civil de Nascimentos e Óbitos e Privativo de Casamentos, Interdições e Tutelas com atribuição de autenticar e reconhecer firmas da Comarca de João Pessoa Capital do Estado da Paraíba, em virtude de Lei, etc...

DECLARA para os devidos fins de direito que, o documento em anexo identificado individualmente em cada *Código de Autenticação Digital*¹ ou na referida sequência, foi autenticados de acordo com as Legislações e normas vigentes².

DECLARO ainda que, para garantir transparência e segurança jurídica de todos os atos oriundos dos respectivos serviços de Notas e Registros do Estado da Paraíba, a Corregedoria Geral de Justiça editou o Provimento CGJPB Nº 003/2014, determinando a inserção de um código em todos os atos notoriais e registrais, assim, cada Selo Digital de Fiscalização Extrajudicial contém um código único (por exemplo: **Selo Digital: ABC12345-X1X2**) e dessa forma, cada autenticação processada pela nossa Serventia pode ser confirmada e verificada tantas vezes quanto for necessário através do site do Tribunal de Justiça do Estado da Paraíba, endereço <http://corregedoria.tjpb.jus.br/selo-digital/>

A autenticação digital do documento faz prova de que, na data e hora em que ela foi realizada, a empresa **VALMIL - COMERCIO DE MEDICAMENTOS LTDA** tinha posse de um documento com as mesmas características que foram reproduzidas na cópia autenticada, sendo da empresa **VALMIL - COMERCIO DE MEDICAMENTOS LTDA** a responsabilidade, única e exclusiva, pela idoneidade do documento apresentado a este Cartório.

Esta DECLARAÇÃO foi emitida em **11/08/2017 09:31:18 (hora local)** através do sistema de autenticação digital do Cartório Azevêdo Bastos, de acordo com o Art. 1º, 10º e seus §§ 1º e 2º da MP 2200/2001, como também, o documento eletrônico autenticado contendo o Certificado Digital do titular do Cartório Azevêdo Bastos, poderá ser solicitado diretamente a empresa **VALMIL - COMERCIO DE MEDICAMENTOS LTDA** ou ao Cartório pelo endereço de e-mail autentica@azevedobastos.not.br

Para informações mais detalhadas deste ato, acesse o site <https://autdigital.azevedobastos.not.br> e informe o *Código de Consulta desta Declaração*.

Código de Consulta desta Declaração: 794942

A consulta desta Declaração estará disponível em nosso site até **09/08/2018 16:49:26 (hora local)**.

¹**Código de Autenticação Digital:** 37090908171643580393-1 a 37090908171643580393-24

²**Legislações Vigentes:** Lei Federal nº 8.935/94, Lei Federal nº 10.406/2002, Medida Provisória nº 2200/2001, Lei Federal nº 13.105/2015, Lei Estadual nº 8.721/2008, Lei Estadual nº 10.132/2013 e Provimento CGJ Nº 003/2014.

O referido é verdade, dou fé.

CHAVE DIGITAL

00005b1d734fd94f057f2d69fe6bc05bd005b596305567deecdfea05303bdd2e7ae1716d7926a91902d064ddffde8c9156db57b4db0a6fcb7f9e0c0b504f6472f5af6e785fa3652fd4e0ad4109426567

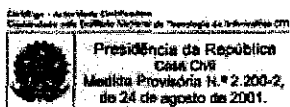



VALMIL HOSPITALAR
ESPECIALISTAS EM VIDA

DESDE 1994

NIHON KOHDEN
DISTRIBUIDOR EXCLUSIVO
Driller Med.

PROPOSTA DE PREÇOS

000568

PREFEITURA DO MUNICÍPIO CRUZ MACHADO -PR

PREGÃO PRESENCIAL Nº.104/2017

OBEJETO: É objeto desta licitação a seleção de sociedade empresária para aquisição de materiais e equipamentos hospitalares, mobiliários, equipamentos de informática e demais, destinados para o Posto de Saúde de Santana e Centro de Saúde Dr. Carlos Renato Passos.

A Empresa VALMIL – COMÉRCIO DE MEDICAMENTOS LTDA, CNPJ 74.160.490/0001-20, INSCRIÇÃO Municipal nº 2181, ICMS nº 903.64620-91, situada RUA 19 DE DEZEMBRO, 1157, Cep: 86200-000 - IBIPORÃ, PARANÁ, Tel: (43) 3158-0070, e-mail: valmil@valmil.com.br, neste ato representada por LUIZ FELICIANO NOGARI – SÓCIO ADMINISTRADOR, abaixo assinada, propõe a entrega dos materiais abaixo indicados, conforme Termo de Referência do Edital em epígrafe, nas seguintes condições:

Item	Descrição dos Itens	Marca/MODELO	Quant	Valor Unitário	Valor Total
29	<p>Características Gerais: Deve ser compacto e portátil para utilização em consultórios médicos, unidades de emergência, unidades de internação, pronto-atendimentos e unidades de terapia intensiva. deve operar em modo manual e automático. Deve possuir software de análise e interpretação das 12 derivações de maneira simultânea.</p> <p>Características Técnicas: deve possuir display de cristal líquido LCD; Deve pesar no máximo 2,0kg. Deve permitir registro gráfico do sinal de ECG e visualização simultânea das 12 derivações na tela do eletrocardiógrafo; Deve possuir sinal de calibração de pelo menos 1mV; Deve possuir resposta de frequência de no mínimo 0,05 a 150Hz; Deve possuir impedância de entrada maior do que 40mΩ; Deve possuir filtro de ruídos e tremores musculares; deve permitir identificação automática de todas as derivações; Deve possibilitar a realização de ECG em uma faixa de pacientes que compreenda desde pacientes pediátricos de baixo peso a pacientes adultos obesos; deve permitir aquisição de 12</p>	NIHON KOHDEN ECG/2150	1	R\$4.677,00	R\$4.677,00

* CONFIABILIDADE * ENTREGA RÁPIDA * PRODUTOS DE QUALIDADE * TRADIÇÃO

Rua 19 de Dezembro, 1157 – Centro – Fone/Fax (43)3158-0070 – CEP. 86200-000 – IBIPORÃ – PARANÁ
valmil@valmil.com.br – www.valmil.com.br CNPJ. 74.160.490/0001-20 – ICMS. 903.64620-91



DESDE 1994

VALMIL HOSPITALAR
ESPECIALISTAS EM VIDA
NIHON KOHDEN
 DISTRIBUIDOR EXCLUSIVO
Driller^{Med}

<p>derivações de maneira digital com sensibilidade mínima de 10 mm/mV com $\pm 2\%$; Deve possuir proteção contra desfibrilação; Deve possuir impressora térmica com papel milimetrado e termossensível de, no mínimo, 60mm de largura e de alta resolução para possibilitar traçados precisos e de alta qualidade; Deve fornecer dados na impressão, tais como: tipo de programa, versão, data e hora, velocidade do papel, sensibilidade, filtro, informações do paciente; Deve corrigir automaticamente a linha de base e de interferência; Deve possuir velocidade de impressão na faixa de 10 - 50mm/s; Deve possuir sensibilidade entre 5-20 mm/mV; Deve possuir bateria interna recarregável, com capacidade de realização de, no mínimo, 100 minutos de monitorização sem necessidade de recarga; Deve possuir capacidade de armazenar na memória interna, no mínimo, 40 arquivos; Deve possuir capacidade de armazenar arquivos em cartão de memória SD; Deve possuir transmissão de ECG por cartão SD e/ou LAN; Deve possuir linha de voltagem entre 100 -240V (bivolt automático) com 60Hz Deve possuir certificados de conformidade: NBR IEC 60601-1-2; NBR IEC 60601-2-25.</p> <p><u>Acessórios mínimos que devem acompanhar o equipamento:</u></p> <p>01 Cabo de força; 01 Cabo de paciente de 10 vias; 01 conjunto de eletrodos precordiais com seis unidade, tipo pêra; 01 conjunto de eletrodos de extremidades tipo clip; 01 Tubo de gel; 01 Papel para impressora; 01 Manual do operador</p>				<p style="text-align: right;">000569</p>
---	--	--	--	--

VALOR TOTAL DA PROPOSTA R\$ R\$4.677,00 (QUATRO MIL SEISCENTOS E SETENTA E SETE REAIS)

a) Declaramos que nos preços cotados na proposta escrita e naqueles que porventura vierem a ser ofertados através de lances verbais, estão inclusos todos os custos que o compõem, tais como as despesas com impostos, taxas, frete, e embalagens seguros e quaisquer outros que incidam direta ou indiretamente

*** CONFIABILIDADE * ENTREGA RÁPIDA * PRODUTOS DE QUALIDADE * TRADIÇÃO**

Rua 19 de Dezembro, 1157 - Centro - Fone/Fax (43)3158-0070 - CEP. 86200-000 - IBIPORÃ - PARANÁ
 valmil@valmil.com.br - www.valmil.com.br CNPJ. 74.160.490/0001-20 - ICMS. 903.64620-91



VALMIL HOSPITALAR
ESPECIALISTAS EM VIDA

NIHON KOHDEN
DISTRIBUIDOR EXCLUSIVO
Driller Med.

na aquisição e entrega dos materiais cotados, bem como transporte, carga e descarga, leis sociais e tributos, E instalação para os itens que assim os pedir.

b) O prazo de entrega do equipamento: no prazo máximo de 15 (QUINZE) dias a contar da solicitação da Secretaria Municipal de Saúde.

(c) O local da entrega será: Os materiais, objeto desta licitação, deverão ser entregues (sem ônus de entrega), de acordo com as solicitações da Secretaria de Saúde, no Almoxarifado da Secretaria Municipal de Saúde, sito à Av. Presidente Getúlio Vargas, nº 246 – Centro, Cruz Machado – PR CEP: 84.620-000, das 08:30 às 11:30 horas e das 13:30 às 16:00 horas.

(d) O prazo de validade da proposta: 60(SESSENTA) dias.

000570

e) Caso nos seja adjudicado o objeto da presente licitação, nos comprometemos receber a nota de empenho no prazo determinado no Edital, indicado para esse fim o Sr. **Nome:** Luiz Feliciano Nogarí
Endereço: Rua Santa Sofia nº 43 **CEP:** 86027-580, **Cidade:** Londrina **UF:** Paraná **CPF/MF:** 360.541.869-49
Cargo/Função: sócio- gerente **RG nº:** 18.665.964 **Expedido por:** SSP/SP **Naturalidade:** Paraná
Nacionalidade: Brasileira **e-mail:** valmil@valmil.com.br.

f) Prazo de Garantia: Garantia dos Equipamentos e das peças de reposição **12 (doze) meses**. Garantimos a substituição dos materiais, sem ônus para a Administração, durante o prazo de validade dos mesmos, caso venham a apresentar vícios e/ou defeitos. Assistência técnica durante todo o período de garantia.

g) Prazo de Pagamento e Dados bancários: Banco CAIXA ECONOMICA Nº104, Agência 1127-4 e Conta-Corrente 1897-8. Ibiporã / paraná, até 10 (dez) dias, contados da data de recebimento da Nota Fiscal.

h) Declaro ainda estar de acordo e ciente com todas as exigências estipulada em Edital, declarar-se responsável por quaisquer ônus decorrentes de marcas, registro e patentes ao objeto cotado.
DECLARAMOS QUE NOSSOS PRODUTOS SÃO TODOS DE PRIMEIRA LINHA.

i) Declaramos, ainda, que estamos enquadrados no Regime de tributação de Microempresa e Empresa de Pequeno Porte, conforme estabelece artigo 3º da Lei Complementar 123, de 14 de dezembro de 2006.

Finalizando, declaramos que estamos de pleno acordo com todas as condições estabelecidas no edital e seus anexos.

Ibiporã, 9 de NOVEMBRO de 2017.

74.160.490/0001-20

**VALMIL COMÉRCIO DE
MEDICAMENTOS LTDA.**

Av. 19 de Dezembro, 1157
Centro

CEP 86200-000 Ibiporã -PR

VALMIL COMERCIO DE MEDICAMENTOS LTDA
Luiz Feliciano Nogarí – Sócio Administrador
RG: 18.665.964
CPF: 360.541.869-49

* CONFIABILIDADE * ENTREGA RÁPIDA * PRODUTOS DE QUALIDADE * TRADIÇÃO

Rua 19 de Dezembro, 1157 – Centro – Fone/Fax (43)3158-0070 – CEP. 86200-000 – IBIPORÃ – PARANÁ
valmil@valmil.com.br – www.valmil.com.br CNPJ. 74.160.490/0001-20 – ICMS: 903.64620-91

Consultas / Produtos para Saúde / Produtos para Saúde

Detalhes do Produto

Nome da Empresa	Nihon Kohden Brasil Importação, Exportação e Comércio de Equipamentos Médicos LTDA		
CNPJ	14.365.637/0001-96	Autorização	8.09.146-9
Produto	ECG-2150 - CARDIOFAX C		
Modelo Produto Médico			
ECG-2150			
Nome Técnico	Eletrocardiografo		
Registro	80914690024		
Processo	25351.723023/2015-01		
Origem do Produto	• FABRICANTE: NIHON KOHDEN CORPORATION - JAPÃO		
Classificação de Risco	II - MEDIO RISCO		
Vencimento do Registro	VIGENTE		

000571

IMPRÍMAX

SOLUÇÃO EM IMPRESSÃO ●●●●

RUA CORONEL PEDRO PACHECO 456 CENTRO – CORONEL VIVIDA – PR

CEP 85550000 FONE 46 99707060

000573

ANEXO 03

PROPOSTA (PARA REALINHAMENTO)

Edital de Pregão Eletrônico Nº 104/2017

Processo nº 224 /2017

Tipo: MENOR PREÇO POR ITEM.

RAZÃO SOCIAL: FLC SUPRIMENTOS LTDA ME

CNPJ: 22371010000176

INSCRIÇÃO ESTADUAL: 9069503753

REPRESENTANTE E CARGO: CARLOS J CENTOFANTE - PROCURADOR

CARTEIRA DE IDENTIDADE E CPF: 53150040906 39246007

ENDEREÇO e TELEFONE: RUA CORONEL PEDRO PACHECO 456 CENTRO
CORONEL VIVIDA PR CEP 85550000

AGÊNCIA e Nº. DA CONTA BANCÁRIA AG 2008-7 B BRASIL CC 22616-5

CARTA - PROPOSTA DE FORNECIMENTO.

Apresentamos nossa proposta para fornecimento dos Itens abaixo discriminados, conforme ANEXO I, que integra o instrumento convocatório da licitação em epígrafe

LOTE.	ITEM	QUANT	DESCRIÇÃO DO OBJETO	UND	MARCA	V. UNIT	V. TOTAL
02	01	01	APARELHO DE DVD PLAYER BIVOLT AUTOMATICO	un	LG	111,00	111,00
08	01	03	ARQUIVO DE AÇO 4 GAVETAS PARA PASTAS SUSPENSAS C/ CHAVE	un	LUNASA	328,99	986,97
25	01	02	Computador completo Processador: no mínimo Intel Core I3 ou superiores. Disco rígido: mínimo de 500 GB memória: RAM 4GB DDR3 1.600 MHZ, unidade de disco ótico: CD DVD ROM, teclado: USB, abnt2, 107 teclas com fio. Monitor: 18,5 polegadas. Mouse USB 800dpi, dois botões scroll com	UN	SATTE AMD FX4300	1.664,00	3.328,00

			fio. Interface de rede: 10/100/1000 e o wi-fi intervalo interfaces de video integrada sistema operacional no mínimo Windows 7 pro 64 bits e fonte compativel com o item. Garantia mínima de 12 meses				
38	01	01	LIXEIRA EM AÇO INOX COM PEDAL E BALDE REMOVIVEL 12 LITROS	UN	MOR	64,99	64,99
44	01	02	NOTEBOOK 15,5" - 4GB, CORE I3. HD 1TB, WINDOWS 10 - TECLADO ABNT COMUM	UN	ACER I3	1.698,00	3.396,00
50	01	02	TELEVISOR LCD 42", CONVERSOR DIGITAL, ENTRADA HDMI E PORTA USB.	un	AOC LE3370	1.489,99	2.979,98
							10.866,94

VALOR DA PROPOSTA: R\$10.866,94 (dez mil oitocentos e secenta e seis reais e noventa e quatro centavos)

000574

CONDIÇÕES GERAIS

A proponente declara conhecer os termos do instrumento convocatório que rege a presente licitação.

PRAZO DE GARANTIA

A garantia deverá ser da seguinte forma: Para todos os Lotes de no mínimo 12 MESES, a contar do recebimento definitivo do objeto pela Contratante.

DECLARAMOS que estão inclusas no valor contrato todas as despesas com mão-de-obra e, todos os tributos e encargos fiscais, sociais, trabalhistas, previdenciários e comerciais do serviço a ser prestado, conforme Edital de Pregão Eletrônico N° 104/2017

Prazo de validade da proposta: 60 (sessenta) dias contados da sua abertura.

Condições de pagamentos: CONFORME EDITAL

CORONEL VIVIDA 09 DE NOVEMBRO DE 2017

22.371.010/0001-76
 FLC SUPRIMENTOS LTDA - ME
 Rua Coronel Pedro Pacheco, 456
 85550-000 - Coronel Vivida - Paraná

CARLOS JOSE CENTOFANTE

PROCURADOR

FLS SUPRIMENTOS LTDA ME



Ministério do Desenvolvimento, Indústria e Comércio Exterior
Secretaria do Desenvolvimento da Produção
Departamento Nacional de Registro de Comércio

REQUERIMENTO DE EMPRESÁRIO

INSTRUÇÕES DE PRECISEMENTO NO VERSO

NÚMERO DE IDENTIFICAÇÃO DO REGISTRO DE EMPRESA - NIRE DA SEDE 4110700220-1		NIRE DA FILIAL (quando solicitado ao requerente a filial)	
NOME DO EMPRESÁRIO (quando sem alteração)			
VILCIUS GUILHERME DOS SANTOS		ESTADO CIVIL Solteiro(a)	
NACIONALIDADE BRASILEIRO		SEXO <input checked="" type="checkbox"/> M <input type="checkbox"/> F	
FILHO DE (pai)		(mãe)	
JOSE AQUINALDO DOS SANTOS		ELIANE ALVES DOS SANTOS	
NASCIDO EM (data de nascimento)		Quantidade número	CPF (Número)
19-08-1990		10.723.174-9	080.832.039-47
EMANCIPADO POR DECISÃO DE ENTREGADOR - SOLICITADO CASO DE NECESSARIEDADE			
DOMICÍLIO NA (logradouro - rua, av., etc.)		NÚMERO	
RUA SANTA CATARINA		116	
COMPLEMENTO		CEP	CODIGO DO MUNICÍPIO (Código de Endereços Postais)
CASA		84500-000	PR
MUNICÍPIO		UF	
IRATI		PR	

000575

declara, sob as penas da lei, não estar impedido de exercer atividade empresarial, que não possui outro empresário e requer à Junta Comercial do ESTADO DO PARANÁ:

CODIGO DO ATO	DESCRIÇÃO DO ATO	CODIGO DO EVENTO	DESCRIÇÃO DO EVENTO
002	ALTERAÇÃO	021	ALTERAÇÃO DE DADOS
CODIGO DO EVENTO	DESCRIÇÃO DO EVENTO	CODIGO DO EVENTO	DESCRIÇÃO DO EVENTO

NOME EMPRESARIAL VINICIUS GUILHERME DOS SANTOS-INFORMATICA ME		NÚMERO	
LOGRADOURO (rua, av., etc.) AVENIDA MANOEL RIBAS		CEP	
COMPLEMENTO SALA 02		BARRIO / DISTRITO CENTRO	84560-000
MUNICÍPIO RIO AZUL		UF	PAÍS
VALOR DO CAPITAL - R\$ 10.000,00		PR	BRASIL
VALOR DO CAPITAL (por extensão) DEZ MIL REAIS		CORREIO ELETRÔNICO (E-MAIL)	

CODIGO DE ATIVIDADE ECONÔMICA 4110700220-1	DESCRIÇÃO DO RAZÃO COMERCIO VAREJISTA DE EQUIPAMENTOS E SUPRIMENTOS PARA INFORMATICA
Atividade principal	
Atividades secundárias	MANUTENÇÃO DE COMPUTADORES COMERCIO VAREJISTA ESPECIALIZADO DE ELETRODOMESTICOS E EQUIPAMENTOS DE AUDIO E VIDEO MOVEIS PARA ESCRITORIO

DATA DE INÍCIO DAS ATIVIDADES 20-07-2011	NÚMERO DE INSCRIÇÃO NO CNPJ 07.546.883/0001-71	PRINCIPALIDADE DE SEDE OU DE FILIAL DE CLITRA UF PR	UF
ASSINATURA DA JUNTA PELO EMPRESÁRIO (ou pelo representante/assessoria/geralista)			
DATA DA ASSINATURA 10-01-2013			
ASSINATURA DO EMPRESÁRIO			

PARA USO EXCLUSIVO DA JUNTA COMERCIAL

DEFERIDO PUBLIQUE-SE E AROUVE-SE.	AUTENTICAÇÃO
 JUNTA COMERCIAL DO PARANÁ AGENCIA REGIONAL DE IRATI DEPARTAMENTO DE REGISTRO DE EMPRESAS RUA MANOEL RIBAS, 116 - IRATI - PR Fone: (41) 3631-1000 FAX: (41) 3631-1010	JUNTA COMERCIAL DO PARANÁ AGENCIA REGIONAL DE IRATI DEPARTAMENTO DE REGISTRO DE EMPRESAS RUA MANOEL RIBAS, 116 - IRATI - PR Fone: (41) 3631-1000 FAX: (41) 3631-1010

14 JAN. 2013

Autenticação Digital

CARTÃO AZEVEDO BASTOS - ESPECIALISTA EM PESSOAS JURÍDICAS
 OBRIGADO POR LEI Nº 13.042/2014 - CANCELADO O REGISTRO DE CARTÃO AZEVEDO BASTOS
 OBRIGADO POR LEI Nº 13.042/2014 - CANCELADO O REGISTRO DE CARTÃO AZEVEDO BASTOS

Cartão de Autenticação Digital - Nº 1053400970-1, Data: 20/01/2013 10:54:00
 São Paulo de Francisco José Ribamar C. M. Nº 17331-1/RS
 Válido até: 10/01/2013
 Val. Total (R\$): R\$ 0,00
 Val. Total (R\$): R\$ 0,00
 Val. Total (R\$): R\$ 0,00

Handwritten mark

REQUERIMENTO DE EMPRESÁRIO

INSTRUÇÕES DE PREENCHIMENTO NO VERSO



NÚMERO DE IDENTIFICAÇÃO DO REGISTRO DE EMPRESA - NIRE DA SEDE		NIRE DA FILIAL (inscrever apenas se for diferente da sede)	
NOME DO EMPRESÁRIO (completo sem abreviaturas) VINICIUS GUILHERME DOS SANTOS			
NACIONALIDADE BRASILEIRO		ESTADO CIVIL Solteiro(a)	
REGIME DE BENS (se casado) <input checked="" type="checkbox"/> M <input type="checkbox"/> F			
PAI (nome) JOSE AGUINALDO DOS SANTOS		MÃE (nome) ELIANE ALVES DOS SANTOS	
NASCIMENTO EM (data de nascimento) 19-06-1990	IDENTIDADE (RG) 10.723.174-9	CÓDIGO DE ENDERECO SSP	UF PR
CPF (número) 080.832.039-47			
FINANCIADO POR (forma de financiamento - somente no caso de marido)			
ENDEREÇO (logradouro - rua, av., etc.) RUA SANTA CATARINA		NÚMERO 116	
COMPLEMENTO CASA	BARRIO / DISTRITO VILA SÃO JOAO	CEP 84500-000	Estado do Brasil PR
MUNICÍPIO IRAATI			

declara, sob as penas da lei, não estar impedido de exercer atividade empresária, que não possui outro empresário e requer à Junta Comercial do ESTADO DO PARANÁ:

CODIGO DO ATO 080	DESCRIÇÃO DO ATO INSCRIÇÃO	CODIGO DO EVENTO	DESCRIÇÃO DO EVENTO
CODIGO DO EVENTO	DESCRIÇÃO DO EVENTO	CODIGO DO EVENTO	DESCRIÇÃO DO EVENTO

NOME EMPRESARIAL VINICIUS GUILHERME DOS SANTOS-INFORMATICA			
LOGRADOURO (rua, av., etc.) AVENIDA MANOEL RIBAS		NÚMERO	
COMPLEMENTO SALA 02	BARRIO / DISTRITO CENTRO	CEP 84560-000	
MUNICÍPIO RIO AZUL	UF PR	PAIS BRASIL	CORREIO ELETRÔNICO (E-MAIL)
VALOR DO CAPITAL - R\$ 10.000,00	VALOR DO CAPITAL (por extenso) DEZ MIL REAIS		

TIPO DE ATIVIDADE EMPRESARIAL (CNAE Principal) COMERCIO VAREJISTA DE EQUIPAMENTOS E SUPRIMENTOS PARA INFORMATICA	DESCRIÇÃO DO OBJETO MOVEIS PARA ESCRITORIO
Atividade secundária	MANUTENÇÃO DE COMPUTADORES

DATA DE INÍCIO DAS ATIVIDADES 20-07-2011	NÚMERO DE INSCRIÇÃO NO CNPJ	IRACUNDA RECURSA DE SEDE OU DE FILIAL DE OUTRA UF SEDE: <input type="checkbox"/> IRACUNDA: <input type="checkbox"/>	UF	CEP DA JUNTA COMERCIAL
--	-----------------------------	--	----	------------------------

ASSINATURA DA PRIMA PELO EMPRESÁRIO (ou pelo representante autorizado/empresário)
Vinicius Guilherme dos Santos - Informatica
 DATA DA ASSINATURA: **01-07-2011**
 ASSINATURA DO EMPRESÁRIO: *Vinicius Guilherme dos Santos*

PARA USO EXCLUSIVO DA JUNTA COMERCIAL

DEFERIDO. PUBLIQUE-SE E ARQUIVE-SE. <i>Liberaliste</i> IRACI CRISTINA TIBERALEITE R/O 3.982.477-3 RELATORA 08 JUL 2011	AUTEN... JUNTA COMERCIAL DO PARANÁ AGÊNCIA REGIONAL DE IRAATI CENTRO DE REGISTRO EMPRESARIAL RUA PONTA DO GUAÍ, 111 IRACI, PARANÁ - CEP: 84560-000 FONE: (41) 355-5834 - FAX: (41) 355-5834
---	---

Autenticação Digital
 CARTÓRIO AZEVEDO BASTOS E FILHO DE REGISTRO CIVIL DAS PESSOAS NATURAS
 E PESSOAS JURÍDICAS DE DIREITO PRIVADO - CREA Nº 01/07-10000-0000-0000
 O presente documento eletrônico foi autenticado com o código de verificação
 de segurança nº 35992805171053400570-2, emitido em 01/07/2011 às 10:54:09
 Cód. Autenticação: 35992805171053400570-2. Data: 28/09/2017 10:54:09
 Selo Digital de Fiscalização Tipo Normal C: AFS93300-3036
 Valor Total do Ato: R\$ 4,12
 Verifique os dados do ato em: https://selo.digital.fpb.gov.br

Handwritten mark



REQUERIMENTO DE EMPRESÁRIO

INSTRUÇÕES DE PREENCHIMENTO NO VERSO

NÚMERO DE IDENTIFICAÇÃO DO REGISTRO DE EMPRESA - NIRE DA SEDE 4110708220-1		NIRE DA FILIAL (preencher somente se não referir-se à S/A)	
NOME DO EMPRESÁRIO (completo sem abreviaturas) VINICIUS GUILHERME DOS SANTOS			
NACIONALIDADE BRASILEIRO		ESTADO CIVIL SOLTEIRO	
SEXO MX F <input type="checkbox"/>		RELIGIÃO (de ser o caso)	
FILHO DE (pai) JOSE AGUINALDO DOS SANTOS		(mãe) ELIANE ALVES DOS SANTOS - 000576	
NASCIMENTO EM (data de nascimento) 19/08/1990	IDENTIDADE (número) 10.723.174-9	Código emissor SSP	UF PR
CPF (número) 080.832.039-47			
DECLARAÇÃO POR Omissão de inscrição - somente no caso de erro			
DOMICILIO NA (logradouro - nr, av, etc.) RUA SANTA CATARINA		NÚMERO 116	
COMPLEMENTO CASA	BARRIO / DISTRITO VILA SÃO JOÃO	CEP 84500-000	CORREIO COM ARQUIVO (Use só frente contendo)
MUNICÍPIO IRATI		UF PR	

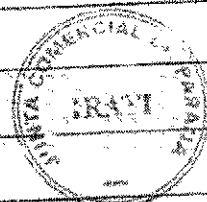

declara, sob as penas da lei, não estar impedido de exercer atividade empresarial, que não possui outro registro de empresário e requer à Junta Comercial do

CÓDIGO DO ATO 002	DESCRIÇÃO DO ATO ALTERAÇÃO	CÓDIGO DO EVENTO 021	DESCRIÇÃO DO EVENTO ALTERAÇÃO DE DADOS
CÓDIGO DO EVENTO	DESCRIÇÃO DO EVENTO		

NOME EMPRESARIAL VINICIUS GUILHERME DOS SANTOS-INFORMATICA ME		NÚMERO
LOGRADOURO (nr, av, etc.) AVENIDA MANOEL RIBEAS		
COMPLEMENTO SALA 02	BARRIO / DISTRITO CENTRO	CEP 84560-000
MUNICÍPIO RIO AZUL	UF PR	PAÍS BRASIL
CORREIO ELETRÔNICO (E-MAIL)		
VALOR DO CAPITAL - R\$ 10.000,00	VALOR DO CAPITAL (por extenso) DEZ MIL REAIS X.X.X.X.X.X.X.X.X.X.X.X.X.X.X.X.	

CODIGO DE ATIVIDADE ECONÔMICA (CNAE - Brasil) Atividade principal:	DESCRIÇÃO DO OBJETO COMERCIO VAREJISTA DE EQUIPAMENTOS E SUPRIMENTOS PARA INFORM
Atividades secundárias:	MANUTENÇÃO DE COMPUTADORES COMERCIO VAREJISTA ESPECIALIZADO DE ELETRODOMESTICOS E EQUIPAMENTOS DE AUDIO E VIDEO / ARTIGOS DE PAPELARIA / ARTIGOS ESPORTIVOS, BRINQUEDOS E ARTIGOS RECREATIVOS / ARTIGOS DE VESTUARIO E ACESSORIOS, CAMA MESA E BANHO, MOVEIS ESCOLARES, PARQUES DE METAL, MATERIAIS DE CONSTRUÇÃO, TELAS E ALAMBRADOS

DATA DE INICIO DAS ATIVIDADES 20/07/2011	NÚMERO DE INSCRIÇÃO NO CNPJ 97.546.883/0001-71	TRANSFERÊNCIA DE SEDE OU DE FILIAL DE OUTRA UF (NIRE anterior)	UF
--	--	--	----

ASSINATURA DA FIRMA PELO EMPRESÁRIO (ou pelo representante legal registrado em nome)
VINICIUS GUILHERME DOS SANTOS - INFORMATICA ME

DATA DA ASSINATURA
17/12/2013

ASSINATURA DO EMPRESÁRIO
Vinicius G dos Santos

PARA USO EXCLUSIVO DA JUNTA COMERCIAL

DEFERIDO.
PUBLIQUE-SE E ARQUIVE-SE.
ISABEL C. TORERA LEITE
RGI: 3.985.477-2
RELATORA
10 DEZ. 2013

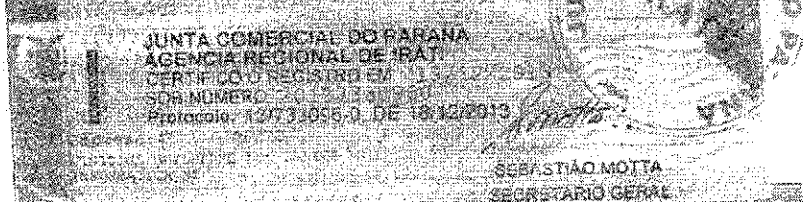

SEBASTIÃO MOTTA
SECRETÁRIO GERAL

CARTEIRO AZEVEDO BASTOS
Autenticação Digital
Cód. Autenticação: 52082808171063400570-3; Data: 29/09/2017 10:54:09
Sede Digital da Fiscalização Taxa Normativa: APTF0208100
Valor Total do Ato: R\$ 1,12
Confira os dados do ato em: <https://repositorio.fjrp.jus.br>

(Handwritten mark)



REQUERIMENTO DE EMPRESÁRIO



NÚMERO DE IDENTIFICAÇÃO DO REGISTRO DE EMPRESA - NIRE DA SEDE 4110706220-1		NIRE DA FILIAL (preencher somente se houver filial)	
NOME DO EMPRESÁRIO (completo sem abreviações) VINICIUS GUILHERME DOS SANTOS			
NACIONALIDADE BRASILEIRA		ESTADO CIVIL SOLTEIRO	
SEXO M <input checked="" type="checkbox"/> F <input type="checkbox"/>		REGIME DE BENS (se casado)	
PAI DO DE (nm) JOSE AGUIINALDO DOS SANTOS		MÃE ELIANE ALVES DOS SANTOS	
NASCIMENTO EM (data de nascimento) 19/03/1990		IDENTIDADE (número) 107231749	
ORGÃO EMISSOR SSP		UF PR	
CPF (número) 050.032.039-47			
EMANCIPADO POR (forma de emancipação conforme no caso do menor)			
DOMICILIADO NA LOCAÇÃO (rua, av., etc.) RUA SANTA CATARINA		NÚMERO 118	
COMPLEMENTO CASA		BAIRRO / DISTRITO VILA SAO JOAO	
		CEP 84500000	
MUNICÍPIO IRATI		UF PR	
declara, sob as penas da lei, não estar impedido de exercer atividade empresarial, que não possui outro registro de empresário, e requer à Junta Comercial do Estado do Paraná;			
ATC 002	DESCRIÇÃO DO ATC ALTERACAO	EVENTO 031	DESCRIÇÃO DO EVENTO ALTERACAO DE DADOS (EXCETO NOME EMPRESA)
EVENTO	DESCRIÇÃO DO EVENTO	EVENTO	DESCRIÇÃO DO EVENTO
NOME EMPRESARIAL VINICIUS GUILHERME DOS SANTOS - INFORMATICA - ME			
LOCALISURSO (rua, av., etc.) RUA ALFREDO BIFFREN		NÚMERO 473	
COMPLEMENTO SALA 02		BAIRRO / DISTRITO CENTRO	
MUNICÍPIO IRATI		UF PR	PAIS BRASIL
		CORREIO ELETRÔNICO (E-MAIL) escritorio@vski@hotmail.com	
VALOR DO CAPITAL - RE 10.000,00		VALOR DO CAPITAL (por extenso) DEZ MIL REAIS	
CÓDIGO DE ATIVIDADE ECONÔMICA (CNAE Físico) 4257100 ATIVIDADE EMPRESARIAL 9511800			
DESCRIÇÃO DO OBJETO COMÉRCIO VAREJISTA DE EQUIPAMENTOS E SUPRIMENTOS PARA INFORMATICA MANUTENÇÃO DE COMPUTADORES COMÉRCIO VAREJISTA ESPECIALIZADO DE ELETRODOMÉSTICOS E EQUIPAMENTOS DE AUDIO E VIDEO ARTIGOS DE PAPELARIA, ARTIGOS ESPORTIVOS, BRINQUEDOS E ARTIGOS RECREATIVOS, ARTIGOS ACESSÓRIOS, GAMA, MESA E BANHO, MOVEIS ESCOLARES, PARQUE DE METAL, MATERIAIS DE CONSTRUÇÃO E ALAMBRADOS.			
DATA DE INICIO DAS ATIVIDADES 20/07/2011	NÚMERO DE INSCRIÇÃO NO CNPJ 07.546.663/0001-71	TRANSF. GRATUITA DE SEDE OU DE FILIAL DE OUTRA UF NIRE anterior	UF
ASSINATURA DA FIRMA PELO EMPRESÁRIO ou pelo representante legal (assinatura por meio eletrônico) <i>Vinicius Guilherme dos Santos Informatica - ME</i>			
DATA DA ASSINATURA 19/11/2014			
PARA USO EXCLUSIVO DA JUNTA COMERCIAL			
DEFERIDO. PUBLIQUE-SE E ARQUIVE-SE <i>Isabel C. Tobra Leite</i> ISABEL C. TOBRA LEITE RG: 3.868.477-2 RELATORA		JUNTA COMERCIAL DO PARANÁ AGÊNCIA REGIONAL DE IRATI CERTIFICADO DE REGISTRO EM CNPJ Nº: 07.546.663/0001-71 Protocolo nº 14/880091-5, DE 20/11/2014	
21 NOV. 2014		SEBASTIAO MOTTA SECRETARIO GERAL	

CARTÃO AZEVEDO RASTROS
Autenticação Digital
Código de Autenticação: 33092908171053400570-4, Data: 28/08/2017 10:54:09
Valor Total do Atto: R\$ 4,12
Confira os dados do ato em: https://portal.digital.br/ajrj6.ppt.br

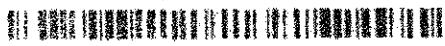



NÚMERO DE IDENTIFICAÇÃO DO REGISTRO DE EMPRESA - NIRE DA SEDE 4110706220-1		NIRE DA FILIAL (preencher somente se for diferente)	
NOME DO EMPRESÁRIO (concordo com o(s) nome(s)) VINICIUS GUILHERME DOS SANTOS			
NACIONALIDADE BRASILEIRA		ESTADO CIVIL SOLTEIRO	
SEXO M <input checked="" type="checkbox"/> F <input type="checkbox"/>	REGIME DE BENS (se casado)		
FILHO DE (pai) JOSE AGUIALDO DOS SANTOS		mãe) ELIANE ALVES DOS SANTOS	
NASCIMENTO EM (data de nascimento) 19/08/1980		IDENTIDADE (número) 107231749	Orgão Emissor SSP
		UF PR	CPF (número) 080.832.039-47
MUNICÍPIO POR (forma da emancipação conforme no caso do requerente)			
DOMICILIADO NA COOPERAÇÃO (rua, av. etc.) RUA SANTA CATARINA			NÚMERO 116
COMPLEMENTO CASA		BARRIO / DISTRITO VILA SÃO JOÃO	CEP 84500000
MUNICÍPIO IRATI		UF PR	
declara, sob as penas da lei, não estar impedido de exercer atividade empresária, que não possui outro registro de empresário, e requer à Junta Comercial do Estado do Paraná:			
ATO 002	DESCRIÇÃO DO ATO ALTERAÇÃO	EVENTO 021	DESCRIÇÃO DO EVENTO ALTERAÇÃO DE DADOS (EXCETO NOME EMPRESA)
NOME EMPRESARIAL VINICIUS GUILHERME DOS SANTOS - INFORMATICA - ME			
LOGRADOURO (rua, av. etc.) RUA ALFREDO BUFREN			NÚMERO 473
COMPLEMENTO SALA 02		BARRIO / DISTRITO CENTRO	
MUNICÍPIO IRATI	UF PR	PAÍS BRASIL	ENDEREÇO ELETRÔNICO (E-MAIL) escritorioruteski@hotmail.com
VALOR DO CAPITAL - R\$ 50.000,00	VALOR DO CAPITAL (por extenso) CINQUENTA MIL REAIS		
CÓDIGO DE ATIVIDADE ECONÔMICA (CNAE Fiscal) 4751201	DESCRIÇÃO DO OBJETO COMÉRCIO VAREJISTA DE EQUIPAMENTOS E SUPRIMENTOS PARA INFORMATICA MANUTENÇÃO DE COMPUTADORES COMÉRCIO VAREJISTA ESPECIALIZADO DE ELETRODOMÉSTICOS E EQUIPAMENTOS DE AUDIO E VIDEO COMÉRCIO VAREJISTA DE ARTIGOS DE PAPELARIA COMÉRCIO VAREJISTA DE ARTIGOS ESPORTIVOS COMÉRCIO VAREJISTA DE BRINQUEDOS E ARTIGOS RECREATIVOS COMÉRCIO VAREJISTA DE ARTIGOS DE VESTUÁRIO E ACESSÓRIOS COMÉRCIO VAREJISTA DE ARTIGOS DE CAMA, MESA E BANHO COMÉRCIO VAREJISTA DE MOVEIS ESCOLARES COMÉRCIO VAREJISTA DE MATERIAIS DE CONSTRUÇÃO COMÉRCIO VAREJISTA DE TECIDOS (CONTINUA)		
DATA DE INÍCIO DAS ATIVIDADES 20/07/2011	NÚMERO DE INSCRIÇÃO NO CNPJ 97.546.893/0001-71	TRANSFERÊNCIA DE SEDE OU DE FILIAL DE OUTRA UF NIRE anterior	UF
ASSINATURA DA FIRMA PELO EMPRESÁRIO (ou pelo representante/assessor/gerente) <i>Vinicius Guilherme dos Santos - Informatica ME</i>			
DATA DE ASSINATURA DO EMPRESÁRIO 22/07/2015			

CARTÃO AZEVEDO BASTON - FERRAMENTA PARA VERIFICAÇÃO DA VERACIDADE DAS ASSINATURAS E VALIDADE DO ATO. É UM PRODUTO DE ALTA QUALIDADE, COM O OBJETIVO DE GARANTIR A SEGURANÇA E A TRANSPARENCIA DAS ASSINATURAS. O CARTÃO AZEVEDO BASTON É UM PRODUTO DE ALTA QUALIDADE, COM O OBJETIVO DE GARANTIR A SEGURANÇA E A TRANSPARENCIA DAS ASSINATURAS. O CARTÃO AZEVEDO BASTON É UM PRODUTO DE ALTA QUALIDADE, COM O OBJETIVO DE GARANTIR A SEGURANÇA E A TRANSPARENCIA DAS ASSINATURAS.

Autenticação Digital

Cód. Autenticação: 53092609171063404575-5; Data: 28/08/2017 10:54:39

Selo Digital de Fiscalização Tipo Normal C: A-1676274-1565

Valei, Tolu dos Ab: 43 4 12

Confira os dados do ato em: <http://rs-efc.org.br/validar>

PARA USO EXCLUSIVO DA JUNTA COMERCIAL

DEFERIDO.
PUBLIQUE-SE E ARQUIVE-SE.

Isabel C. Tobera Leiti
ISABEL C. TOBERA LEITI
RG: 3.201.677-2
RELATORA
13 AGO 2015

JUNTA COMERCIAL DO PARANÁ
AGÊNCIA REGIONAL DE IRATI
CERTIFICADO DE REGISTRO EM 13/08/2015
SOS NÚMERO 2015/000127029
Protocolo: 15/462792-9 DE 22/07/2015

Libertad Bogus
LIBERTAD BOGUS
SECRETARIA GERAL





NÚMERO DE IDENTIFICAÇÃO DO REGISTRO DE EMPRESA - NIRE DA SEDE 4110708220-1		NIRE DA FILIAL (preencher somente 1) e nº inscrição estadual		
NOME DO EMPRESÁRIO (completar sem abreviações) VINICIUS GUILHERME DOS SANTOS				
NACIONALIDADE BRASILEIRA		ESTADO CIVIL SOLTEIRO		
SEXO M <input checked="" type="checkbox"/> F <input type="checkbox"/>		REGIME DE BENS (se casado)		
FILHO DE (RM) JOSE AGUIINALDO DOS SANTOS		(RM) ELIANE ALVES DOS SANTOS		
NASCIDO EM (data de nascimento) 19/03/1990	IDENTIDADE (número) 107231749	Origem Eleitoral SSP	UF PR	CPF (Admitido) 000.032.039-47
EMANCIPADO POR (forma da emancipação somente no caso de menor)				
DEMOICIAÇÃO HA LOCOMOÇÃO Rua, av, etc. RUA SANTA CATARINA				NÚMERO 116
COMPLEMENTO CASA		BAIRRO / DISTRITO VILA SÃO JOÃO		CEP 94500000
MUNICÍPIO IRATI			UF PR	

declara, sob as penas da lei, não estar impedida de exercer atividade empresária, que não possui outro registro de empresário, e requer à Junta Comercial do Estado do Paraná:

ATO	DESCRIÇÃO DO ATO	EVENTO	DESCRIÇÃO DO EVENTO
002	ALTERAÇÃO	021	ALTERAÇÃO DE DADOS (EXCETO NOME EMPRES)

NOME EMPRESARIAL
VINICIUS GUILHERME DOS SANTOS - INFORMATICA - ME

LOCOMOÇÃO (Rua, av, etc.)
RUA ALFREDO BUFFEN

COMPLEMENTO
SALA 02

BAIRRO / DISTRITO
CENTRO

MUNICÍPIO
IRATI

UF PAIS
PR BRASIL

CORREIO ELETRÔNICO (E-MAIL)
escritorio@ueski@hotmail.com

VALOR DO CAPITAL - R\$
50.000,00

VALOR DO CAPITAL (por extenso)
CINQUENTA MIL REAIS

CODIGO DE ATIVIDADE ECONOMICA (CNAE Fiscal)	DESCRIÇÃO DO OBJETO
4751201	COMERCIO VAREJISTA DE ARTIGOS DE ARMARINHO
4744099	COMERCIO VAREJISTA DE CALÇADOS
4756501	COMERCIO VAREJISTA DE INSTRUMENTOS MUSICAIS E ACESSORIOS
4759502	COMERCIO VAREJISTA DE UTENSILIOS DOMESTICOS
4782201	COMERCIO VAREJISTA DE MATERIAL DE HIGIENE E LIMPEZA
4756300	COMERCIO VAREJISTA DE COLCHOES
4759399	COMERCIO VAREJISTA DE PNEUMATICOS E CAMARAS DE AR
4789305	COMERCIO VAREJISTA DE MATERIAIS ELETRICOS
(CONTINUA)	SERVIÇOS DE FOTOCOPIAS
	COMERCIO ATACADISTA DE MATERIAL MEDICO HOSPITALAR
	COMERCIO VAREJISTA DE TELAS E ALAMBRADO
	(CONTINUA NA PRÓXIMA PÁGINA)

DATA DE INICIO DAS ATIVIDADES
20/07/2011

NÚMERO DE INSCRIÇÃO NO CNPJ
07.548.982/0001-71

TRANSPARENCIA DE SEDE OU DE FILIAL DE OUTRA UF
NIRE anterior

UF
PR

UF DA JUNTA COMERCIAL
PR

ASSINATURA DA FIRMA PELO EMPRESÁRIO (ou pelo representante/assistente gerencial)
Vinicius Guilherme dos Santos

DATA
22/07/2015

PARA USO EXCLUSIVO DA JUNTA COMERCIAL

DEFERIDO.
PUBLIQUE-SE E ARQUIVE-SE.

Isabel C. Tobera Leite
ISABEL C. TOBERA LEITE
RG: 2.058.477-2
/ REVISORA
13 ABR 2015

JUNTA COMERCIAL DO PARANÁ
AGÊNCIA REGIONAL DE IRATI
CERTIFICADO DE REGISTRO EM 23/08/2015
SOL NÚMERO 2015/027829
Protocolo: 15/432792-9 DE 22/07/2015

Libertad Bogus
LIBERTAD BOGUS
SECRETARIA GERAL

CARLOS ALVES DOS SANTOS
Autenticação Digital
Data: 22/07/2015 10:54:00
Valor: R\$ 4,12
Conta cor: 0833-09570-5. Data: 20/09/2017 10:54:00





NÚMERO DE IDENTIFICAÇÃO DO REGISTRO DE EMPRESA - NIRE DA SEDE 4110706220-1		NIRE DA FILIAL (preencher somente se for o caso)	
NOME DO EMPRESÁRIO (composto com sobrenomes) VINICIUS GUILHERME DOS SANTOS			
NACIONALIDADE BRASILEIRA		ESTADO CIVIL SOLTEIRO	
SEXO M <input checked="" type="checkbox"/> F <input type="checkbox"/>	REGIME DE BENS (se casado)		
FILHO DE (pai) JOSE AGLINALDO DOS SANTOS		(mãe) ELIANE ALVES DOS SANTOS	
NASCIDO EM (data de nascimento) 19/08/1990	IDENTIDADE (número) 107231749	Orgão Emissor SSP	UF PR
EMANCIPADO POR (forma de emancipação somente no caso de menor)			
COMUNICADO NA (LOGRADOURO rua, av, etc.) RUA SANTA CATARINA			NÚMERO 116
COMPLEMENTO CASA		BARRIO/DISTRITO VILA SÃO JOÃO	CEP 84500000
MUNICÍPIO IRATI			UF PR

declara, sob as penas da lei, não estar impedido de exercer atividade empresarial, que não possui outro registro de empresário, e requer à Junta Comercial do Estado do Paraná:

ATO 002	DESCRIÇÃO DO ATO ALTERAÇÃO	EVENTO 021	DESCRIÇÃO DO EVENTO ALTERAÇÃO DE DADOS (EXCETO NOME EMPRES)
NOME EMPRESARIAL VINICIUS GUILHERME DOS SANTOS - INFORMATICA - ME			
LOGRADOURO (rua, av, etc.) RUA ALFREDO BUFREN		NÚMERO 473	
COMPLEMENTO SALA 02		BARRIO/DISTRITO CENTRO	
MUNICÍPIO IRATI		UF PR	PAIS BRASIL
VALOR DO CAPITAL - R\$ 50.000,00		VALOR DO CAPITAL (por extenso) CINQUENTA MIL REAIS	
CÓDIGO DE ATIVIDADE ECONÔMICA (CNAE Fiscal) 4751201		DESCRIÇÃO DO OBJETO COMERCIO VAREJISTA DE PARQUE INFANTIL DE METAL	
		CORREIO ELETRÔNICO (E-MAIL) escritoriocutask@hotmail.com	

CARTÃO AZEVEDO BASTOS - Serviço de Registro em Nome de Pessoa Física e de Empresa e Inscrição de Nota Fiscal de Serviços
Autenticação Digital
Código de Autenticação: 53092208171053400570-7; Data: 28/08/2017 10:59:39
Selo Digital de Fiscalização Tipo Normal C: AEP8725-187X
Valor Total do Ato: R\$ 4,12
Confirmação dos dados de ato em: https://www.digitaliz.com.br

DATA DE INÍCIO DAS ATIVIDADES 20/07/2011	NÚMERO DE INSCRIÇÃO NO CNPJ 07.546.883/0001-71	TRANSFERÊNCIA DE SEDE OU DE FILIAL DE OUTRA UF NIRE anterior	UF PR
ASSINATURA DA FIRMA PELO EMPRESÁRIO (ou pelo representante autorizado) <i>Vinicius Guilherme dos Santos Informatica ME</i>			
DATA DE ASSINATURA 22/07/2015			

PARA USO EXCLUSIVO DA JUNTA COMERCIAL

DEFERIDO. PUBLIQUE-SE E ARQUIVE-SE. <i>Isabel G. Tobera Leite</i> RG: 3.058.477-2 RELATORA 13 AGO. 2015	JUNTA COMERCIAL DO PARANÁ AGÊNCIA REGIONAL DE IRATI CERTIFICADO DE REGISTRO EM SOB NÚMERO Protocolo: 151492/90-0 DE 28/07/2015 LIBERTAD BOGUS SECRETARIA GERAL
--	--

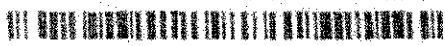

REPÚBLICA FEDERATIVA DO BRASIL
ESTADO DA PARAÍBA
CARTÓRIO AZEVEDO BASTOS
FUNDADO EM 1888
PRIMEIRO REGISTRO CIVIL DE NASCIMENTO E ÓBITOS E PRIVATIVO DE CASAMENTOS, INTERDIÇÕES E TUTELAS DA COMARCA DE
JOÃO PESSOA

Av. Epitácio Pessoa, 1145 Bairro dos Estados 58030-00, João Pessoa PB
Tel.: (83) 3244-6404 / Fax: (83) 3244-6464
http://www.azevedobastos.not.br
E-mail: cartorio@azevedobastos.not.br



DECLARAÇÃO DE SERVIÇO DE AUTENTICAÇÃO DIGITAL

O Bel. Válber Azevêdo de Miranda Cavalcanti, Oficial do Primeiro Registro Civil de Nascimentos e Óbitos e Privativo de Casamentos, Interdições e Tutelas com atribuição de autenticar e reconhecer firmas da Comarca de João Pessoa Capital do Estado da Paraíba, em virtude de Lei, etc...

DECLARA para os devidos fins de direito que, o documento em anexo identificado individualmente em cada Código de Autenticação Digital¹ ou na referida sequência, foi autenticados de acordo com as Legislações e normas vigentes².

DECLARO ainda que, para garantir transparência e segurança jurídica de todos os atos oriundos dos respectivos serviços de Notas e Registros do Estado da Paraíba, a Corregedoria Geral de Justiça editou o Provimento CGJPB Nº 003/2014, determinando a inserção de um código em todos os atos notoriais e registrais, assim, cada Selo Digital de Fiscalização Extrajudicial contém um código único (por exemplo: **Selo Digital: ABC12345-X1X2**) e dessa forma, cada autenticação processada pela nossa Serventia pode ser confirmada e verificada tantas vezes quanto for necessário através do site do Tribunal de Justiça do Estado da Paraíba, endereço <http://corregedoria.tjpb.jus.br/selo-digital/>

A autenticação digital do documento faz prova de que, na data e hora em que ela foi realizada, a empresa **VINICIUS GUILHERME DOS SANTOS INFORMATICA - ME** tinha posse de um documento com as mesmas características que foram reproduzidas na cópia autenticada, sendo da empresa **VINICIUS GUILHERME DOS SANTOS INFORMATICA - ME** a responsabilidade, única e exclusiva, pela idoneidade do documento apresentado a este Cartório.

Esta DECLARAÇÃO foi emitida em **28/08/2017 15:02:47 (hora local)** através do sistema de autenticação digital do Cartório Azevedo Bastos, de acordo com o Art. 1º, 10º e seus §§ 1º e 2º da MP 2200/2001, como também, o documento eletrônico autenticado contendo o Certificado Digital do titular do Cartório Azevedo Bastos, poderá ser solicitado diretamente a empresa **VINICIUS GUILHERME DOS SANTOS INFORMATICA - ME** ou ao Cartório pelo endereço de e-mail autentica@azevedobastos.not.br

Para informações mais detalhadas deste ato, acesse o site <https://autdigital.azevedobastos.not.br> e informe o Código de Consulta desta Declaração.

Código de Consulta desta Declaração: 806275

A consulta desta Declaração estará disponível em nosso site até **28/08/2018 10:54:10 (hora local)**.

¹Código de Autenticação Digital: 53092808171053400570-1 a 53092808171053400570-7

²Legislações Vigentes: Lei Federal nº 8.935/94, Lei Federal nº 10.406/2002, Medida Provisória nº 2200/2001, Lei Federal nº 13.105/2015, Lei Estadual nº 8.721/2008, Lei Estadual nº 10.132/2013 e Provimento CGJ N° 003/2014.

O referido é verdade, dou fé.

CHAVE DIGITAL

00005b1d734fd94f057f2d89fe6bc05be863b449109631db6b183bca00d10e3b634251dbc7519559323709d7a4d5b87355acf8539596d25624059980986aaa78fd907dcadaa41387ecbf744f050592f5



Comprovante de Inscrição e de Situação Cadastral

Contribuinte,

Confira os dados de Identificação da Pessoa Jurídica e, se houver qualquer divergência, providencie junto à RFB a sua atualização cadastral.

 REPÚBLICA FEDERATIVA DO BRASIL CADASTRO NACIONAL DA PESSOA JURÍDICA		000579
NÚMERO DE INSCRIÇÃO 97.546.883/0001-71 MATRIZ	COMPROVANTE DE INSCRIÇÃO E DE SITUAÇÃO CADASTRAL	DATA DE ABERTURA 08/07/2011
NOME EMPRESARIAL VINIcius GUILHERME DOS SANTOS INFORMATICA - ME		
TÍTULO DO ESTABELECIMENTO (NOME DE FANTASIA) *****		
CÓDIGO E DESCRIÇÃO DA ATIVIDADE ECONÔMICA PRINCIPAL 47.51-2-01 - Comércio varejista especializado de equipamentos e suprimentos de informática		
CÓDIGO E DESCRIÇÃO DAS ATIVIDADES ECONÔMICAS SECUNDÁRIAS 95.11-8-00 - Reparação e manutenção de computadores e de equipamentos periféricos 47.53-9-00 - Comércio varejista especializado de eletrodomésticos e equipamentos de áudio e vídeo 47.61-0-03 - Comércio varejista de artigos de papelaria 47.63-6-02 - Comércio varejista de artigos esportivos 47.81-4-00 - Comércio varejista de artigos do vestuário e acessórios 47.55-5-03 - Comércio varejista de artigos de cama, mesa e banho 47.54-7-01 - Comércio varejista de móveis 47.44-0-99 - Comércio varejista de materiais de construção em geral 47.55-5-01 - Comércio varejista de tecidos 47.55-5-02 - Comércio varejista de artigos de armarinho 47.82-2-01 - Comércio varejista de calçados 47.56-3-00 - Comércio varejista especializado de instrumentos musicais e acessórios 47.59-8-99 - Comércio varejista de outros artigos de uso pessoal e doméstico não especificados anteriormente 47.89-0-05 - Comércio varejista de produtos saneantes domissanitários 46.49-4-04 - Comércio atacadista de móveis e artigos de colchoaria 46.30-7-05 - Comércio a varejo de pneumáticos e câmaras-de-ar 47.42-3-00 - Comércio varejista de material elétrico 82.19-9-01 - Fotocópias 47.89-0-99 - Comércio varejista de outros produtos não especificados anteriormente 46.84-8-00 - Comércio atacadista de máquinas, aparelhos e equipamentos para uso odonto-médico-hospitalar; partes e peças		
CÓDIGO E DESCRIÇÃO DA NATUREZA JURÍDICA 213-5 - EMPRESARIO (INDIVIDUAL)		
LOGRADOURO R ALFREDO BUFREN	NÚMERO 473	COMPLEMENTO SALA: 02;
CEP 84.500-000	BAIRRO/DISTRITO CENTRO	MUNICÍPIO IRATI
ENDEREÇO ELETRÔNICO		UF PR
TELEFONE (42) 3423-1296		
ENTRE FEDERATIVO RESPONSÁVEL (EFR) *****		
SITUAÇÃO CADASTRAL ATIVA	DATA DA SITUAÇÃO CADASTRAL 08/07/2011	
MOTIVO DE SITUAÇÃO CADASTRAL		
SITUAÇÃO ESPECIAL *****	DATA DA SITUAÇÃO ESPECIAL *****	

Aprovado pela Instrução Normativa RFB nº 1.634, de 06 de maio de 2016.

Emitido no dia 01/11/2017 às 14:48:30 (data e hora de Brasília).

Página: 1/2



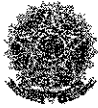

REPÚBLICA FEDERATIVA DO BRASIL
CADASTRO NACIONAL DA PESSOA JURÍDICA

NUMERO DE INSCRIÇÃO 97.546.883/0001-71 MATRIZ	COMPROVANTE DE INSCRIÇÃO E DE SITUAÇÃO CADASTRAL	DATA DE ABERTURA 08/07/2011	
NOME EMPRESARIAL VINICIUS GUILHERME DOS SANTOS INFORMATICA - ME			
CÓDIGO E DESCRIÇÃO DAS ATIVIDADES ECONÔMICAS SECUNDÁRIAS 47.44-0-05 - Comércio varejista de materiais de construção não especificados anteriormente			
CÓDIGO E DESCRIÇÃO DA NATUREZA JURÍDICA 213-5 - EMPRESARIO (INDIVIDUAL)			
LOGRADOURO R ALFREDO BUFREN	NUMERO 473	COMPLEMENTO SALA: 02;	
CEP 84.500-000	BAIRRO/DISTRITO CENTRO	MUNICIPIO IRATI	UF PR
ENDEREÇO ELETRÔNICO	TELEFONE (42) 3423-1296		
ENTE FEDERATIVO RESPONSÁVEL (EFR) *****			
SITUAÇÃO CADASTRAL ATIVA		DATA DA SITUAÇÃO CADASTRAL 08/07/2011	
MOTIVO DE SITUAÇÃO CADASTRAL			
SITUAÇÃO ESPECIAL *****		DATA DA SITUAÇÃO ESPECIAL *****	

Aprovado pela Instrução Normativa RFB nº 1.634, de 06 de maio de 2016.

Emitido no dia 01/11/2017 às 14:48:30 (data e hora de Brasília).

Página: 2/2



MINISTÉRIO DA FAZENDA
Secretaria da Receita Federal do Brasil
Procuradoria-Geral da Fazenda Nacional

CERTIDÃO NEGATIVA DE DÉBITOS RELATIVOS AOS TRIBUTOS FEDERAIS E À DÍVIDA ATIVA DA UNIÃO

Nome: VINICIUS GUILHERME DOS SANTOS INFORMATICA - ME
CNPJ: 97.546.883/0001-71

000580

Ressalvado o direito de a Fazenda Nacional cobrar e inscrever quaisquer dívidas de responsabilidade do sujeito passivo acima identificado que vierem a ser apuradas, é certificado que não constam pendências em seu nome, relativas a créditos tributários administrados pela Secretaria da Receita Federal do Brasil (RFB) e a inscrições em Dívida Ativa da União junto à Procuradoria-Geral da Fazenda Nacional (PGFN).

Esta certidão é válida para o estabelecimento matriz e suas filiais e, no caso de ente federativo, para todos os órgãos e fundos públicos da administração direta a ele vinculados. Refere-se à situação do sujeito passivo no âmbito da RFB e da PGFN e abrange inclusive as contribuições sociais previstas nas alíneas 'a' a 'd' do parágrafo único do art. 11 da Lei nº 8.212, de 24 de julho de 1991.

A aceitação desta certidão está condicionada à verificação de sua autenticidade na Internet, nos endereços <<http://www.receita.fazenda.gov.br>> ou <<http://www.pgfn.fazenda.gov.br>>.

Certidão emitida gratuitamente com base na Portaria Conjunta RFB/PGFN nº 1.751, de 02/10/2014.

Emitida às 13:15:59 do dia 25/07/2017 <hora e data de Brasília>.

Válida até 21/01/2018.

Código de controle da certidão: **AAF0.903F.3781.0FCF**

Qualquer rasura ou emenda invalidará este documento.

[Handwritten marks]

[Handwritten mark]



Estado do Paraná
Secretaria de Estado da Fazenda
Coordenação da Receita do Estado

Certidão Negativa
de Débitos Tributários e de Dívida Ativa Estadual
Nº 017149479-00

000531

Certidão fornecida para o CNPJ/MF: 97.546.883/0001-71
Nome: VINICIUS GUILHERME DOS SANTOS

Ressalvado o direito da Fazenda Pública Estadual inscrever e cobrar débitos ainda não registrados ou que venham a ser apurados, certificamos que, verificando os registros da Secretaria de Estado da Fazenda, constatamos não existir pendências em nome do contribuinte acima identificado, nesta data.

Obs.: Esta Certidão engloba todos os estabelecimentos da empresa e refere-se a débitos de natureza tributária e não tributária, bem como ao descumprimento de obrigações tributárias acessórias.

Válida até 01/03/2018 - Fornecimento Gratuito

A autenticidade desta certidão deverá ser confirmada via Internet
www.fazenda.pr.gov.br



PREFEITURA MUNICIPAL DE IRATI

Estado do Paraná
SECRETARIA MUNICIPAL DA FAZENDA

Certidão Negativa de Débitos Nº 5690 / 2017

CONTRIBUINTE GLOBAL

000582

Contribuinte: VINICIUS GUILHERME DOS SANTOS INFORMÁTICA - ME

CPF/CNPJ: 97.546.833/0001-71

Logradouro: RUA ALFREDO BUFREM, Nº. 473

Bairro: CENTRO

Cidade: IRATI

Complemento:

Observação:

Finalidade

CÓDIGO VALIDAÇÃO: 514433799763715

SIMPLES VERIFICAÇÃO

A Prefeitura Municipal de Irati - PR, conforme o Artigo 1º da Lei Municipal nº 2340/2005 de 22/12/05. Combinamos com o disposto no Artigo 205 da Lei Federal nº 5172 de 25/10/1966 - Código Tributário Nacional, CERTIFICA que o Contribuinte, acima identificado, EM RELAÇÃO AO OBJETO DA CERTIDÃO, encontra-se em SITUAÇÃO REGULAR perante a FAZENDA PÚBLICA MUNICIPAL.

A presente Certidão, não servirá de prova contra cobrança de quaisquer débitos referente a recolhimento que não tenham sido efetuados e que venham a ser apurados pela Secretaria Municipal de Finanças, conforme prerrogativa legal prevista nos incisos I a IX do Artigo 149 da Lei Federal nº 5172, de 25/10/1966 - Código Tributário Nacional.

IRATI sexta-feira, 20 outubro, 2017

Validade de 90 dias a partir da data de emissão.

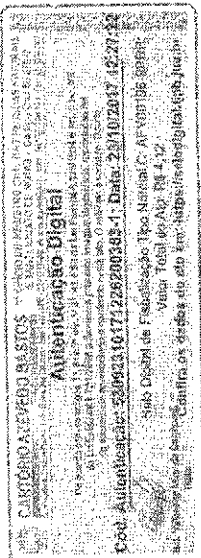

SONIA C. B. MERZVA
Auditora Fiscal III



Handwritten signature

Handwritten initials

Handwritten mark

REPÚBLICA FEDERATIVA DO BRASIL
ESTADO DA PARAIBA
CARTÓRIO AZEVEDO BASTOS
FUNDADO EM 1988

PRIMEIRO REGISTRO CIVIL DE NASCIMENTO E ÓBITOS E PRIVATIVO DE CASAMENTOS, INTERDIÇÕES E TUTELAS DA COMARCA DE
JOÃO PESSOA.

Av. Epitácio Pessoa, 1145 Bairro dos Estados 58030-00, João Pessoa PB
Tel.: (83) 3244-5404 / Fax: (83) 3244-5484
http://www.azevedobastos.not.br
E-mail: cartorio@azevedobastos.not.br



DECLARAÇÃO DE SERVIÇO DE AUTENTICAÇÃO DIGITAL

O Bel. Váiber Azevedo de Miranda Cavalcanti, Oficial do Primeiro Registro Civil de Nascimentos e Óbitos e Privativo de Casamentos, Interdições e Tutelas com atribuição de autenticar e reconhecer firmas da Comarca de João Pessoa Capital do Estado da Paraíba, em virtude de Lei, etc...

DECLARA para os devidos fins de direito que, o documento em anexo identificado individualmente em cada *Código de Autenticação Digital*¹ ou na referida sequência, foi autenticados de acordo com as Legislações e normas vigentes².

DECLARO ainda que, para garantir transparência e segurança jurídica de todos os atos oriundos dos respectivos serviços de Notas e Registros do Estado da Paraíba, a Corregedoria Geral de Justiça editou o Provimento CGJPS Nº 003/2014, determinando a inserção de um código em todos os atos notoriais e registrais, assim, cada Selo Digital de Fiscalização Extrajudicial contém um código único (por exemplo: *Selo Digital: ABC123456789X1X2*) e dessa forma, cada autenticação processada pela nossa Serventia pode ser confirmada e verificada tantas vezes quanto for necessário através do site do Tribunal de Justiça do Estado da Paraíba, endereço <http://corregedoria.tjpb.jus.br/selo-digital/>

A autenticação digital do documento faz prova de que, na data e hora em que ela foi realizada, a empresa **VINICIUS GUILHERME DOS SANTOS INFORMATICA - ME** tinha posse de um documento com as mesmas características que foram reproduzidas na cópia autenticada, sendo da empresa **VINICIUS GUILHERME DOS SANTOS INFORMATICA - ME** a responsabilidade, única e exclusiva, pela idoneidade do documento apresentado a este Cartório.

Esta DECLARAÇÃO foi emitida em **23/10/2017 13:08:56 (hora local)** através do sistema de autenticação digital do Cartório Azevedo Bastos, de acordo com o Art. 1º, 10º e seus §§ 1º e 2º da MP 2200/2001, como também, o documento eletrônico autenticado contendo o Certificado Digital do titular do Cartório Azevedo Bastos, poderá ser solicitado diretamente a empresa **VINICIUS GUILHERME DOS SANTOS INFORMATICA - ME** ou ao Cartório pelo endereço de e-mail autentica@azevedobastos.not.br

Para informações mais detalhadas deste ato, acesse o site <https://autdigital.azevedobastos.not.br> e informe o *Código de Consulta* desta Declaração.

Código de Consulta desta Declaração: 839655

A consulta desta Declaração estará disponível em nosso site até **23/10/2018 12:27:22 (hora local)**.

¹**Código de Autenticação Digital: 53092310171226200383-1**

²**Legislações Vigentes:** Lei Federal nº 8.935/94, Lei Federal nº 10.406/2002, Medida Provisória nº 2200/2001, Lei Federal nº 13.105/2016, Lei Estadual nº 8.721/2008, Lei Estadual nº 10.132/2013 e Provimento CGJ N° 003/2014.

O referido é verdade, dou fé.

CHAVE DIGITAL

00005b1d734fd94f05712d69fe6bc05b2a79b8b0c23f80f3e6ee02d94cc9d5683885ac759d3e11b5a166ce174b40cb03455acf8539596d25624059980586aaa780cf10778166ace8bc92c48423a3cc668

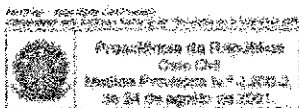



Certificado de Regularidade do FGTS - CRF

Inscrição: 97546883/0001-71
Razão Social: VINICIUS GUILHERME DOS SANTOS INFORMATICA ME
Endereço: R ALFREDO BUFREN 473 SALA 02 / CENTRO / IRATI / PR / 84500-000

000533

A Caixa Econômica Federal, no uso da atribuição que lhe confere o Art. 7, da Lei 8.036, de 11 de maio de 1990, certifica que, nesta data, a empresa acima identificada encontra-se em situação regular perante o Fundo de Garantia do Tempo de Serviço - FGTS.

O presente Certificado não servirá de prova contra cobrança de quaisquer débitos referentes a contribuições e/ou encargos devidos, decorrentes das obrigações com o FGTS.

Validade: 25/10/2017 a 23/11/2017 ✓

Certificação Número: 2017102503015301056105

Informação obtida em 01/11/2017, às 14:39:41.

A utilização deste Certificado para os fins previstos em Lei está condicionada à verificação de autenticidade no site da Caixa: www.caixa.gov.br

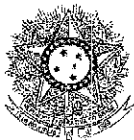

PODER JUDICIÁRIO
JUSTIÇA DO TRABALHO

CERTIDÃO NEGATIVA DE DÉBITOS TRABALHISTAS

Nome: VINICIUS GUILHERME DOS SANTOS INFORMATICA - ME (MATRIZ E FILIAIS)

CNPJ: 97.546.883/0001-71

000584

Certidão nº: 136052326/2017

Expedição: 25/08/2017, às 15:54:33

Validade: 20/02/2018 / 180 (cento e oitenta) dias, contados da data de sua expedição.

Certifica-se que VINICIUS GUILHERME DOS SANTOS INFORMATICA - ME (MATRIZ E FILIAIS), inscrito(a) no CNPJ sob o nº 97.546.883/0001-71, NÃO CONSTA do Banco Nacional de Devedores Trabalhistas.

Certidão emitida com base no art. 642-A da Consolidação das Leis do Trabalho, acrescentado pela Lei nº 12.440, de 7 de julho de 2011, e na Resolução Administrativa nº 1470/2011 do Tribunal Superior do Trabalho, de 24 de agosto de 2011.

Os dados constantes desta Certidão são de responsabilidade dos Tribunais do Trabalho e estão atualizados até 2 (dois) dias anteriores à data da sua expedição.

No caso de pessoa jurídica, a Certidão atesta a empresa em relação a todos os seus estabelecimentos, agências ou filiais.

A aceitação desta certidão condiciona-se à verificação de sua autenticidade no portal do Tribunal Superior do Trabalho na Internet (<http://www.tst.jus.br>).

Certidão emitida gratuitamente.

INFORMAÇÃO IMPORTANTE

Do Banco Nacional de Devedores Trabalhistas constam os dados necessários à identificação das pessoas naturais e jurídicas inadimplentes perante a Justiça do Trabalho quanto às obrigações estabelecidas em sentença condenatória transitada em julgado ou em acordos judiciais trabalhistas, inclusive no concernente aos recolhimentos previdenciários, a honorários, a custas, a emolumentos ou a recolhimentos determinados em lei; ou decorrentes de execução de acordos firmados perante o Ministério Público do Trabalho ou Comissão de Conciliação Prévia.

**SECRETARIA DA MICRO E PEQUENA EMPRESA
DEPARTAMENTO DE REGISTRO EMPRESARIAL E INTEGRAÇÃO
JUNTA COMERCIAL DO PARANÁ**

CERTIDÃO SIMPLIFICADA

Página: 001/007

Certificamos que as informações abaixo constam dos documentos arquivados nesta Junta Comercial e são vigentes na data da sua expedição.

Nome Empresarial VINICIUS GUILHERME DOS SANTOS - INFORMATICA - ME			
Natureza Jurídica: EMPRESÁRIO			
Número de Identificação do Registro de Empresas - NIRE (Sede) 41 1 0706220-1	CNPJ 07.546.882/0001-71	Data de Arquivamento do Ato de inscrição 08/07/2011	Data de Início de Atividade 2011/05/25 000585
Endereço Completo (Logradouro, Nº e Complemento, Bairro/Distrito, Município, UF, CEP) RUA ALFREDO BUFREN, 473 - SALA 02, CENTRO, IRATI, PR, 84.500-000			
Objeto COMÉRCIO VAREJISTA DE EQUIPAMENTOS E SUPRIMENTOS PARA INFORMATICA MANUTENÇÃO DE COMPUTADORES COMÉRCIO VAREJISTA ESPECIALIZADO DE ELETRODOMESTICOS E EQUIPAMENTOS DE AUDIO E VIDEO COMÉRCIO VAREJISTA DE ARTIGOS DE PAPELARIA COMÉRCIO VAREJISTA DE ARTIGOS ESPORTIVOS COMÉRCIO VAREJISTA DE BRINQUEDOS E ARTIGOS RECREATIVOS COMÉRCIO VAREJISTA DE ARTIGOS DE VESTUÁRIO E ACESSÓRIOS COMÉRCIO VAREJISTA DE ARTIGOS DE CAMA, MESA E BANHO COMÉRCIO VAREJISTA DE MOVEIS ESCOLARES COMÉRCIO VAREJISTA DE MATERIAIS DE CONSTRUÇÃO COMÉRCIO VAREJISTA DE TECIDOS COMÉRCIO VAREJISTA DE ARTIGOS DE ARMARINHO COMÉRCIO VAREJISTA DE CALÇADOS COMÉRCIO VAREJISTA DE INSTRUMENTOS MUSICAIS E ACESSÓRIOS COMÉRCIO VAREJISTA DE UTENSÍLIOS DOMÉSTICOS COMÉRCIO VAREJISTA DE MATERIAL DE HIGIENE E LIMPEZA COMÉRCIO VAREJISTA DE COLCHÕES COMÉRCIO VAREJISTA DE PNEUMÁTICOS E CAMARAS DE AR COMÉRCIO VAREJISTA DE MATERIAIS ELÉTRICOS SERVIÇOS DE FOTOCOPIAS COMÉRCIO ATACADISTA DE MATERIAL MEDICO HOSPITALAR COMÉRCIO VAREJISTA DE TELAS E ALAMBRADO COMÉRCIO VAREJISTA DE PARQUE INFANTIL DE METAL			
Capital: R\$ 50.000,00 (CINQUENTA MIL REAIS)		Microempresa ou Empresa de Pequeno Porte (Lei nº 123/2006) Microempresa	
Último Arquivamento Data: 13/08/2015 Número: 20154927929 Ato: ALTERAÇÃO Evento (s): ALTERAÇÃO DE DADOS (EXCETO NOME EMPRESARIAL)		Situação da Empresa REGISTRO ATIVO Status XXXXXXXXXXXXXXXXXXXXXXXXX	
Nome do Empresário VINICIUS GUILHERME DOS SANTOS			
Identidade: 107231749,SSP/PR		CPF: 080.832.039-47	
Estado Civil: Solteiro		Regime de Bens: Não informado	

IRATI - PR, 15 de setembro de 2017.

Libertad Bogus
LIBERTAD BOGUS
SECRETARIA GERAL

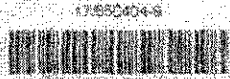

CARTÓRIO AZEVEDO BASTOS - OFÍCIO DE REGISTRO CIVIL DAS PESSOAS NATURAIS E TABELIONATO DE NOTARIAS - CANTO DA FLORESTA - JARDIM BOTÂNICO - 81.200-000 - FONE (41) 3333-1000 - FAX (41) 3333-1001 - E-MAIL: cjb@cartorioaz.com.br

Autenticação Digital

De acordo com o artigo 1º, inciso III, da Lei nº 11.042/2002 e o artigo 1º, inciso III, da Lei nº 11.042/2002, a autenticação digital eletrônica, por meio de um computador, produz o mesmo efeito e validade jurídica que a autenticação feita em papel.

Cód. Autenticação: 33091509171320450441-1 **Data:** 15/09/2017 13:21:47

Selo Digital de Fiscalização Tipo Normal-C, nº 560820-5218
Valor Total do Ato: R\$ 4,12

Confira os dados do ato em: <https://selodigital.tjpb.jus.br>

Libertad Bogus
LIBERTAD BOGUS
SECRETARIA GERAL

REPÚBLICA FEDERATIVA DO BRASIL
ESTADO DA PARAIBA
CARTÓRIO AZEVEDO BASTOS
FUNDADO EM 1898

PRIMEIRO REGISTRO CIVIL DE NASCIMENTO E ÓBITOS E PRIVATIVO DE CASAMENTOS, INTERDIÇÕES E TUTELAS DA COMARCA DE JOÃO PESSOA

Av. Epitácio Pessoa, 1146 Bairro dos Estados 58030-00, João Pessoa PB
Tel.: (83) 3244-5404 / Fax: (83) 3244-5484
<http://www.azevedobastos.not.br>
E-mail: cartorio@azevedobastos.not.br



DECLARAÇÃO DE SERVIÇO DE AUTENTICAÇÃO DIGITAL

O Bel. Válber Azevêdo de Miranda Cavalcanti, Oficial do Primeiro Registro Civil de Nascimentos e Óbitos e Privativo de Casamentos, Interdições e Tutelas com atribuição de autenticar e reconhecer firmas da Comarca de João Pessoa Capital do Estado da Paraíba, em virtude de Lei, etc...

DECLARA para os devidos fins de direito que, o documento em anexo identificado individualmente em cada *Código de Autenticação Digital* ou na referida sequência, foi autenticados de acordo com as Legislações e normas vigentes¹.

DECLARO ainda que, para garantir transparência e segurança jurídica de todos os atos oriundos dos respectivos serviços de Notas e Registros do Estado da Paraíba, a Corregedoria Geral de Justiça editou o Provimento CGJPB N° 003/2014, determinando a inserção de um código em todos os atos notoriais e registrais, assim, cada Selo Digital de Fiscalização Extrajudicial contém um código único (por exemplo: **Selo Digital: ABC12345-X1X2**) e dessa forma, cada autenticação processada pela nossa Serventia pode ser confirmada e verificada tantas vezes quanto for necessário através do site do Tribunal de Justiça do Estado da Paraíba, endereço <http://corregedoria.tjpb.jus.br/selo-digital/>

A autenticação digital do documento faz prova de que, na data e hora em que ela foi realizada, a empresa **VINICIUS GUILHERME DOS SANTOS INFORMATICA - ME** tinha posse de um documento com as mesmas características que foram reproduzidas na cópia autenticada, sendo de empresa **VINICIUS GUILHERME DOS SANTOS INFORMATICA - ME** a responsabilidade, única e exclusiva, pela idoneidade do documento apresentado a este Cartório.

Esta DECLARAÇÃO foi emitida em **15/09/2017 13:39:45 (hora local)** através do sistema de autenticação digital do Cartório Azevedo Bastos, de acordo com o Art. 1º, 10º e seus §§ 1º e 2º da MP 2200/2001, como também, o documento eletrônico autenticado contendo o Certificado Digital do titular do Cartório Azevedo Bastos, poderá ser solicitado diretamente a empresa **VINICIUS GUILHERME DOS SANTOS INFORMATICA - ME** ou ao Cartório pelo endereço de e-mail autentica@azevedobastos.not.br

Para informações mais detalhadas deste ato, acesse o site <https://autdigital.azevedobastos.not.br> e informe o *Código de Consulta desta Declaração*.

Código de Consulta desta Declaração: 818059

A consulta desta Declaração estará disponível em nosso site até **15/09/2018 13:21:47 (hora local)**.

¹**Código de Autenticação Digital: 53091509171320450441-1**

²**Legislações Vigentes:** Lei Federal n° 8.935/94, Lei Federal n° 10.406/2002, Medida Provisória n° 2200/2001, Lei Federal n° 13.105/2015, Lei Estadual n° 8.721/2008, Lei Estadual n° 10.132/2013 e Provimento CGJ N° 003/2014.

O referido é verdade, dou fé.

CHAVE DIGITAL

00005b1d734fd94f057f2d69fe6bc05bbfa7a7d36bcfeded3fcca17ea8014ad218855470169c7022dedc3d52dab335655acf8539596d25624059980986aaa78b17f54e97aefe348421779d67485c417

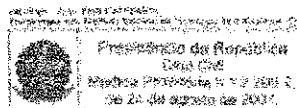

REPÚBLICA FEDERATIVA DO BRASIL
ESTADO DO PARANÁ
COMARCA DE IRATI

CARTORIO DISTRIBUIDOR E ANEXOS
RUA PACIFICO BORGES, 120 - RIO BONITO
IRATI/PR - 84500000

TITULAR
TEREZINHA DEMCZUK
JURAMENTADOS
ANA CAROLINA SEQUINEL DEMCZUK
ADRIANO DEMCZUK

Certidão Negativa

000586

Certifico, a pedido de parte interessada, que revendo os livros e arquivos de distribuição CÍVEL sob minha guarda neste cartório, verifiquei **NÃO CONSTAR** nenhum registro em andamento de ações de FALENCIA, CONCORDATA OU RECUPERAÇÃO JUDICIAL contra:

VINICIUS GUILHERME DOS SANTOS INFORMATICA ME

CNPJ 97.546.883/0001-71, no período compreendido entre a presente data e os últimos 20 anos que a antecedem.



IRATI/PR, 04 de Outubro de 2017, 16:14:17

TEREZINHA DEMCZUK

CARTORIO DISTRIBUIDOR
Comarca Paroquia São Sebastião, Curitiba
CNPJ 07.550.842/0001-01
Terezinha Demczuk - Titular
CPF 4.388.108.780-45
Ana Carolina S. Demczuk - Juramentada
CPF 050.647.241/75

Custas = R\$ 30,54

Página 0001/0001

900

CARTORIO AZEVEDO BASTOS - OFFICINA DE REGISTRO CIVIL DAS RECURSAS MATERIAIS E TABELIONATO DE NOTAS - COMARCA DE IRATI/PR

Autenticação Digital

De acordo com o artigo 1.042 do Código de Procedimento Civil, a autenticação digital produz o mesmo efeito da autenticação física.

04. Autenticação: 55399d410171642300901-1. Data: 04/10/2017 16:14:17

Selo Digital de Fiscalização Tipo Normal C: AFU61324-K1WC

Valor Total do Ato: R\$ 30,54

Valor de Mensagem Bruta: R\$ 0,00

Confira os dados do ato em: <http://servidigital.com.br>

REPÚBLICA FEDERATIVA DO BRASIL
ESTADO DA PARAIBA
CARTÓRIO AZEVEDO BASTOS
FUNDADO EM 1888

PRIMEIRO REGISTRO CIVIL DE NASCIMENTO E ÓBITOS E PRIVATIVO DE CASAMENTOS, INTERDIÇÕES E TUTELAS DA COMARCA DE
JOÃO PESSOA

Av. Epitácio Pessoa, 1145 Bairro dos Estados 58030-00, João Pessoa PB
Tel.: (83) 3244-5404 / Fax: (83) 3244-5484
<http://www.azevedobastos.not.br>
E-mail: cartorio@azevedobastos.not.br



DECLARAÇÃO DE SERVIÇO DE AUTENTICAÇÃO DIGITAL

O Sei. Válber Azevedo de Miranda Cavalcanti, Oficial do Primeiro Registro Civil de Nascimentos e Óbitos e Privativo de Casamentos, Interdições e Tutelas com atribuição de autenticar e reconhecer firmas da Comarca de João Pessoa Capital do Estado da Paraíba, em virtude de Lei, etc...

DECLARA para os devidos fins de direito que, o documento em anexo identificado individualmente em cada *Código de Autenticação Digital* ou na referida sequência, foi autenticados de acordo com as Legislações e normas vigentes².

DECLARO ainda que, para garantir transparência e segurança jurídica de todos os atos oriundos dos respectivos serviços de Notas e Registros do Estado da Paraíba, a Corregedoria Geral de Justiça editou o Provimento CGJPB Nº 003/2014, determinando a inserção de um código em todos o atos notoriais e registrais, assim, cada Seló Digital de Fiscalização Extrajudicial contém um código único (por exemplo: **Selo Digital: ABC12345 X1X2**) e dessa forma, cada autenticação processada pela nossa Serventia pode ser confirmada e verificada tantas vezes quanto for necessário através do site do Tribunal de Justiça do Estado da Paraíba, endereço <http://corregedoria.tjpb.jus.br/selo-digital/>

A autenticação digital do documento faz prova de que, na data e hora em que ela foi realizada, a empresa **VINICIUS GUILHERME DOS SANTOS INFORMATICA - ME** tinha posse de um documento com as mesmas características que foram reproduzidas na cópia autenticada, sendo da empresa **VINICIUS GUILHERME DOS SANTOS INFORMATICA - ME** a responsabilidade, única e exclusiva, pela idoneidade do documento apresentado a este Cartório.

Esta DECLARAÇÃO foi emitida em **05/10/2017 09:56:45 (hora local)** através do sistema de autenticação digital do Cartório Azevedo Bastos, de acordo com o Art. 1º, 10º e seus §§ 1º e 2º da MP 2200/2001, como também, o documento eletrônico autenticado contendo o Certificado Digital do titular do Cartório Azevedo Bastos, poderá ser solicitado diretamente a empresa **VINICIUS GUILHERME DOS SANTOS INFORMATICA - ME** ou ao Cartório pelo endereço de e-mail autentica@azevedobastos.not.br

Para informações mais detalhadas deste ato, acesse o site <https://autdigital.azevedobastos.not.br> e Informe o *Código de Consulta desta Declaração*.

Código de Consulta desta Declaração: 829665

A consulta desta Declaração estará disponível em nosso site até **04/10/2018 16:46:11 (hora local)**.

¹Código de Autenticação Digital: 53090410171642300901-1

²Legislações Vigentes: Lei Federal nº 8.935/94, Lei Federal nº 10.408/2002, Medida Provisória nº 2200/2001, Lei Federal nº 13.105/2015, Lei Estadual nº 8.721/2008, Lei Estadual nº 10.132/2013 e Provimento CGJ Nº 003/2014.

O referido é verdade, dou fé.

CHAVE DIGITAL

00005b1d734fd94f057f2d69fe60c05b542c2ea7976652e8f7c680f07443d0cb6a76a3341342fcb9d18a20781179f91255acf8539696d25824059960966
aaa78167952b59e1475ba145cf3319b9fc222

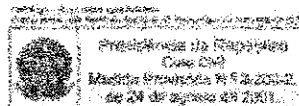

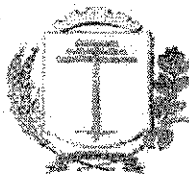

PREFEITURA MUNICIPAL DE IRATI

Estado do Paraná

SECRETARIA MUNICIPAL DE FINANÇAS

SETOR DE TRIBUTAÇÃO

ALVARÁ DE LICENÇA PARA LOCALIZAÇÃO E FUNCIONAMENTO

15308

Fundamentação Legal: Lei Municipal nº.4229 - art.63

RAZÃO SOCIAL:

VINICIUS GUILHERME DOS SANTOS INFORMÁTICA - ME

000537

NOME FANTASIA:

VINICIUS GUILHERME DOS SANTOS INFORMÁTICA - ME

HORÁRIO
DAS 08:00
ÀS 18:00

CNPJ/CPF: 97.546.883/0001-71

INÍCIO DE ATIVIDADE: 05/03/2015

ENDEREÇO: RUA - ALFREDO BUFREM, 473

CEP.: 84500-000

BAIRRO: CENTRO

ATIVIDADES

COMÉRCIO DE EQUIPAMENTOS E SUPRIMENTOS PARA INFORMÁTICA, REPARAÇÃO E MANUTENÇÃO DE COMPUTADORES, COMÉRCIO VAREJISTA DE ARTIGOS DE PAPELARIA, ARTIGOS ESPORTIVOS, BRINQUEDOS VESTUÁRIO, MÓVEIS E MATERIAL DE CONSTRUÇÃO.

CONTADOR/CONTABILIDADE RESPONSÁVEL

PROT. INICIAL/ANO

PROT. ALTERAÇÃO/ANO

JORGE LUIZ RUTESKI

1679 / 2015

NO CASO DE ENCERRAMENTO, PARALISAÇÃO, MUDANÇA DE ENDEREÇO, RAMO DE ATIVIDADE OU QUALQUER OUTRA ALTERAÇÃO, O CONTRIBUINTE SERÁ OBRIGADO COMUNICAR A PREFEITURA NO PRAZO DE 30 (TRINTA DIAS, CONFORME CÓDIGO TRIBUTÁRIO MUNICIPAL)

DATA DE EXPEDIÇÃO: 09/10/2017

DATA DE VALIDADE: 09/10/2018

VALMIR EMILIANO

SECRETÁRIO MUNICIPAL DA FAZENDA



INTO EM LUGAR VISIVEL - ART 65 - LEI 4229/2016

REPÚBLICA FEDERATIVA DO BRASIL
ESTADO DA PARAÍBA
CARTÓRIO AZEVEDO BASTOS
FUNDADO EM 1886
PRIMEIRO REGISTRO CIVIL DE NASCIMENTO E ÓBITOS E PRIVATIVO DE CASAMENTOS, INTERDIÇÕES E TUTELAS DA COMARCA DE
JOÃO PESSOA

Av. Epitácio Pessoa, 1145 Bairro dos Estados 56030-00, João Pessoa PB
 Tel.: (83) 3244-8404 / Fax: (83) 3244-5484
<http://www.azevedobastos.not.br>
 E-mail: cartorio@azevedobastos.not.br



DECLARAÇÃO DE SERVIÇO DE AUTENTICAÇÃO DIGITAL

O Del. Válber Azevedo de Miranda Cavalcanti, Oficial do Primeiro Registro Civil de Nascimentos e Óbitos e Privativo de Casamentos, Interdições e Tutelas com atribuição de autenticar e reconhecer firmas da Comarca de João Pessoa Capital do Estado da Paraíba, em virtude de Lei, etc...

DECLARÁ para os devidos fins de direito que, o documento em anexo identificado individualmente em cada Código de Autenticação Digital ou na referida sequência, foi autenticados de acordo com as Legislações e normas vigentes.

DECLARO ainda que, para garantir transparência e segurança jurídica de todos os atos oriundos dos respectivos serviços de Notas e Registros do Estado da Paraíba, a Corregedoria Geral de Justiça editou o Provimento CGJPB Nº 003/2014, determinando a inserção de um código em todos os atos notoriais e registrais, assim, cada Selo Digital de Fiscalização Extrajudicial contém um código único (por exemplo: **Selo Digital: ABC12345-X7X2**) e dessa forma, cada autenticação processada pela nossa Serventia pode ser confirmada e verificada tantas vezes quanto for necessário através do site do Tribunal de Justiça do Estado da Paraíba, endereço <http://corregedoria.tjpb.jus.br/selo-digital/>

A autenticação digital do documento faz prova de que, na data e hora em que ela foi realizada, a empresa **VINICIUS GUILHERME DOS SANTOS INFORMATICA - ME** tinha posse de um documento com as mesmas características que foram reproduzidas na cópia autenticada, sendo da empresa **VINICIUS GUILHERME DOS SANTOS INFORMATICA - ME** a responsabilidade, única e exclusiva, pela idoneidade do documento apresentado a este Cartório.

Esta DECLARAÇÃO foi emitida em **10/10/2017 14:31:01 (hora local)** através do sistema de autenticação digital do Cartório Azevedo Bastos, de acordo com o Art. 1º, 10º e seus §§ 1º e 2º da MP 2200/2001, como também, o documento eletrônico autenticado contendo o Certificado Digital do titular do Cartório Azevedo Bastos, poderá ser solicitado diretamente a empresa **VINICIUS GUILHERME DOS SANTOS INFORMATICA - ME** ou ao Cartório pelo endereço de e-mail autentica@azevedobastos.not.br

Para informações mais detalhadas deste ato, acesse o site <https://autdigital.azevedobastos.not.br> e informe o Código de Consulta desta Declaração.

Código de Consulta desta Declaração: 832731

A consulta desta Declaração estará disponível em nosso site até **10/10/2018 14:04:15 (hora local)**.

¹Código de Autenticação Digital: 53091010171359030226-1

²Legislações Vigentes: Lei Federal nº 8.935/94, Lei Federal nº 10.408/2002, Medida Provisória nº 2200/2001, Lei Federal nº 13.105/2015, Lei Estadual nº 8.721/2008, Lei Estadual nº 10.132/2013 e Provimento CGJ N° 003/2014.

O referido é verdade, dou fé.

CHAVE DIGITAL

00005b1d734fc94f057f2d63e6bc05ba2eeaa8b07a40bae78bdcbaaff153964665d09d3ddfb0e302821bdbc5121956ce55acf8539596d2582405998098
 6aaa769814df6066603c63a12271fd397ac34d

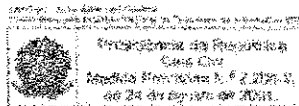

CARTÓRIO AZEVEDO BASTOS - OFÍCIO DE REGISTRO CIVIL DAS PESSOAS NATURAS
 E TABELIONATO DE NOTAS - COMARCA DE IRATI - PARANÁ

Autenticação Digital

De acordo com o artigo 12, do Decreto nº 41.418/2012, Lei Federal nº 13.084/2014 e Art. 1º, III, do Art. 1º da Lei Estadual nº 20.468/2012, autoriza a emissão de certificação digital, mediante o link de autenticação eletrônica e o número de registro, o qual é o seguinte:

Cód. Autenticação: 53092808171051480242-1; Data: 28/08/2017 10:53:46

Selo Digital de Fiscalização: Tipo: Normal D: AFP6726-F115
 Valor Total do Ato: R\$ 4,12

Confira os dados do ato em: <https://selodigital.tjpb.jus.br>

RONATIAN TABORDA LEAL LIVRO ---X
 OFICIAL DESIGNADO Folha -0-

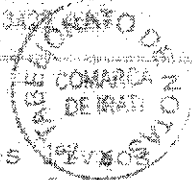

C E R T I D ã O

CERTIFICO a pedido de parte interessada que revendo os autos existentes neste Ofício, deles no de número 101P, às folhas 166, encontrei lavrado o seguinte teor:
PROCURAÇÃO BASTANTE QUE FAZ VINICIUS GUILHERME DOS SANTOS - INFORMATICA ME, nos termos abaixo:.....

000588

SAIBAM QUANTOS este público instrumento de mandato bastante virem, que aos dez dias do mês de maio do ano de dois mil e doze (10/05/2012), na sede deste Primeiro Tabelionato de Notas da Comarca de Irati, Estado do Paraná, compareceu como outorgante **VINICIUS GUILHERME DOS SANTOS**, brasileiro, solteiro, civilmente capaz, nascido em 19/08/1990, auxiliar de escritório, portador da cédula de identidade RG 10.723.174-9/SESP/PR, expedida em 03/04/2006, inscrito no CPF sob nº 080.832.039/47, residente e domiciliado na Rua Santa Catarina, 116, Vila São João, em Irati, PR, por si e na qualidade de titular da firma individual **VINICIUS GUILHERME DOS SANTOS - INFORMATICA ME**, pessoa jurídica de direito privado, estabelecida na Avenida Manoel Ribas, 757, sala 02, centro, em Rio Azul, PR, inscrita no CNPJ sob nº 97.546.883/0001-71, tudo conforme requerimento empresário e certidão simplificada da Junta Comercial do Paraná emitida em 23/04/2012, arquivados neste Tabelionato de Notas sob nº 24/2012; o presente reconhecido como o próprio por mim, Tabelião Substituto, em decorrência da apresentação dos documentos de identificação pessoal antes mencionados, do que dou fé, e cuja capacidade para o ato reconhecido. Pelo outorgante referido, foi-me dito que por este público instrumento e na melhor forma de direito, nomeia e constitui seu bastante procurador **JOSE AGUINALDO DOS SANTOS**, brasileiro, casado, empresário, portador da cédula de identidade RG 4.468.284-2/SSP/PR, inscrito no CPF sob nº 632.186.609/20, residente e domiciliado na Rua Santa Catarina, 116, Vila São João, em Irati, PR; a quem confere poderes amplos, especiais e em geral para gerir e administrar a firma outorgante, em todos os seus ramos e atividades, usando sem restrições, de todos os poderes de gerência, representando-a onde com esta se apresentar e preciso for, inclusive perante BANCO DO BRASIL S/A., HSBC BANK BRASIL S/A. - BANCO MÚLTIPLO, BANCO BRADESCO S/A., BANCO ITAÚ S/A., CAIXA ECONÔMICA FEDERAL, Cooperativa de Crédito Rural do Centro Sul do Paraná - SICREDI CENTRO SUL, SICCOB SUL, Agências de Irati, e outros estabelecimentos bancários e instituições financeiras do País, no foro em geral, junto a autarquias, órgãos públicos e empresas privadas; junto ao Ministério do Trabalho e Junta Comercial, DETRAN, empresas de telefonia fixa e móvel, em Juízo ou fora dele, perante repartições públicas federais, estaduais, municipais, autarquias, Cartórios, IAP, IBAMA, e onde mais com esta se apresentar e preciso for, tratando de todos os interesses e negócios da firma outorgante; podendo para tanto,

Este instrumento emite-se por processo eletrônico, qualquer autuação ou anotação em cartório, não sendo considerada como índice de autenticação ou assinatura de firma.

CÁRTERIO AZEVEDO BASTOS OFÍCIO DE REGISTRO CIVIL DAS PESSOAS NATURAIS DO
 1º TERMO DE REGISTRO DE NOTAS - CANTO CUIVÉ 274
 Autenticação Digital
 De acordo com o artigo 1º, 2º e 3º da Lei Federal nº 11.344 de 23/09/2006 e Art. 6º da Lei nº
 11.344 de 23/09/2006 e Art. 1º da Lei Estadual nº 10.723 de 10/05/2007, a presente certidão foi
 produzida eletronicamente e assinada digitalmente pelo Tabelião de Notas nº 10.723 de 10/05/2007
 Cod. Autenticação: 53092808171051480588-1; Data: 28/09/2017 10:53:36
 Selo Digital de Fiscalização Tipo Normal C-41967318-CPH
 Valor Total do Ato: R\$ 4,13
 Confira os dados do ato em: <https://selodigital.tpb.br/atr>

Certidão do Ato Lavrado às folhas 166 do Livro 101P

 dito procurador, fazer e assinar alterações contratuais; comprar e vender, a prazo ou a vista mercadorias de seu ramo de comércio; participar de todo e qualquer tipo de licitação, cotação de preços, pregão; receber todas as importâncias que forem devidas a outorgante, passando os necessários recibos e dando quitação; fazer as operações imobiliárias boas, firmes e valiosas, firmar termos e declarações, papéis e documentos; assinar propostas ou contratos de aberturas de contas bancárias e movimentá-las; cadastrar e alterar senhas; fazer retiradas mediante recibos; autorizar débitos, transferências e pagamentos por meio de cartas; solicitar saldos, extratos de contas e requisitar talões de cheques para uso da firma outorgante; emitir e endossar cheques; requerer e retirar cartão eletrônico; emitir, endossar e aceitar duplicatas; emitir e endossar Notas Promissórias; descontar, caucionar e entregar para cobrança duplicatas e notas promissórias, assinando os respectivos contratos e borderôs; assinar toda a correspondência da Firma outorgante, inclusive a dirigida aos bancos, dando instruções sobre títulos, autorizando abatimentos, descontos e prorrogações de vencimentos, entregas franco de pagamento, protestos e o que mais preciso for; usando de todos os poderes bancários supra, pelo método tradicional e/ou pelo sistema eletrônico; admitir e demitir empregados, fixando-lhes ordenados e atribuições; constituir advogados conferindo-lhes os poderes em geral para o foro; receber citação inicial; confessar; transigir; desistir; impugnar; firmar acordos e compromissos; celebrar contratos de qualquer natureza, com todos os requisitos legais; requerer e alegar o que convier e praticar todos os demais atos necessários para o cabal desempenho do presente mandato e substabelecer, se convier. O representante da firma outorgante reserva para si o direito de usar concomitantemente com o outorgado dos poderes ora conferidos, sem que disto resulte no cancelamento do presente mandato, que dá por bom, firme e valioso. Assim o disse, do que dou fé. A requerimento do outorgante, é em razão das atribuições a mim conferidas pelo art. 7º, I, da Lei 8.935/94 redigi o presente instrumento, o qual foi lido ao mesmo que por o achar, em tudo conforme, autorizou, sus lavratura, dispensando a presença das testemunhas instrumentárias conforme faculta o disposto no item 11.2.18 do Código de Normas da Corregedoria Geral da Justiça do Estado do Paraná, sendo em sequência o efetivamente lavrado e assinado pelo outorgante e por mim, (a) JULIAN CRISTOPHER BELOTTO, tabelião substituto, Irati, 10 de maio de 2012. Emolumentos: 384,62 VRC = R\$54,23. Protocolo Geral sob nº 12-000315, em 10 de maio de 2012. *****
 (a.) 1-VINICIUS GUILHERME DOS SANTOS 2-JULIAN CRISTOPHER BELOTTO 3-FERNANDO DIAS *****
 Nada mais. Era o que se continua em dito instrumento, do qual bem e fielmente extrai a presente certidão, do qual me esporto e dou fé.

(Handwritten mark)

CARTÓRIO AZEVEDO BASTOS - OFÍCIO DE REGISTRO CIVIL DAS PESSOAS NATURAS E TAMBÉM DE REGISTRO DE NOTAS - Cnpj: 06.943.919/0001-00

Autenticação Digital
 Declaração com o código de autenticação e o código de controle, assinado digitalmente, pelo tabelião, em seu sistema de autenticação digital, em nome do tabelião, em nome do tabelião, em nome do tabelião.

Cód. Autenticação: 53092809171051480170-1; Data: 28/08/2017 10:53:42

Selo Digital de Fiscalização Tipo Normal C: AFR7318-CXD/ Valor Total do Ato: R\$ 4,12
 Confira os dados do ato em: <https://selodigital.tjpb.jus.br>

Cartório de Notas e Protopro Rua Cel. Góes, 241, Centro, Natal-RN
 CNPJ: 06.943.919/0001-00 (42) 3432-4504 (42) 3432-4504

Certidão do Ato Lavrado as folhas 166 do Livro 101P

O REFERIDO É VERDADE E DOU FE

000589

Irati, 25 de agosto de 2017

Em Test. da Verdade

Adrieli Maria Lopes
 ADRIELI MARIA LOPES
 Escrevente Substituta



Selo Digital: z06Yr.Dg1lg.RZ8m controle oXK3S.QRzD
 Consulte esse selo em <http://funarpen.com.br>



200

REPÚBLICA FEDERATIVA DO BRASIL
ESTADO DA PARAÍBA
CARTÓRIO AZEVEDO BASTOS
FUNDADO EM 1888
PRIMEIRO REGISTRO CIVIL DE NASCIMENTO E ÓBITOS E PRIVATIVO DE CASAMENTOS, INTERDIÇÕES E TUTELAS DA COMARCA DE
JOÃO PESSOA

Av. Eptácio Pessoa, 1145 Bairro dos Estados 58030-00, João Pessoa PB
 Tel.: (83) 3244-5404 / Fax: (83) 3244-5484
<http://www.azevedobastos.not.br>
 E-mail: cartorio@azevedobastos.not.br



000590

DECLARAÇÃO DE SERVIÇO DE AUTENTICAÇÃO DIGITAL

O Bel. Válber Azevêdo de Miranda Cavalcanti, Oficial do Primeiro Registro Civil de Nascimentos e Óbitos e Privativo de Casamentos, Interdições e Tutelas com atribuição de autenticar e reconhecer firmas da Comarca de João Pessoa Capital do Estado da Paraíba, em virtude de Lei, etc...

DECLARA para os devidos fins de direito que, o documento em anexo identificado individualmente em cada *Código de Autenticação Digital*¹ ou na referida sequência, foi autenticados de acordo com as Legislações e normas vigentes².

DECLARO ainda que, para garantir transparência e segurança jurídica de todos os atos oriundos dos respectivos serviços de Notas e Registros do Estado da Paraíba, a Corregedoria Geral de Justiça editou o Provimento CGJPB Nº 003/2014, determinando a inserção de um código em todos os atos notoriais e registrais, assim, cada Selo Digital de Fiscalização Extrajudicial contém um código único (por exemplo: **Selo Digital: ABC12345-X1X2**) e dessa forma, cada autenticação processada pela nossa Serventia pode ser confirmada e verificada tantas vezes quanto for necessário através do site do Tribunal de Justiça do Estado da Paraíba, endereço <http://ccrregedoria.tjpb.jus.br/selo-digital/>

A autenticação digital do documento faz prova de que, na data e hora em que ela foi realizada, a empresa **VINICIUS GUILHERME DOS SANTOS INFORMATICA - ME** tinha posse de um documento com as mesmas características que foram reproduzidas na cópia autenticada, sendo da empresa **VINICIUS GUILHERME DOS SANTOS INFORMATICA - ME** a responsabilidade, única e exclusiva, pela idoneidade do documento apresentado a este Cartório.

Esta DECLARAÇÃO foi emitida em **28/08/2017 15:03:21 (hora local)** através do sistema de autenticação digital do Cartório Azevedo Bastos, de acordo com o Art. 1º, 10º e seus §§ 1º e 2º da MP 2200/2001, como também, o documento eletrônico autenticado contendo o Certificado Digital do titular do Cartório Azevedo Bastos, poderá ser solicitado diretamente a empresa **VINICIUS GUILHERME DOS SANTOS INFORMATICA - ME** ou ao Cartório pelo endereço de e-mail autentica@azevedobastos.not.br

Para informações mais detalhadas deste ato, acesse o site <https://autdigital.azevedobastos.not.br> e informe o *Código de Consulta desta Declaração*.

Código de Consulta desta Declaração: 806272

A consulta desta Declaração estará disponível em nosso site até **28/08/2018 10:53:47 (hora local)**.

¹**Código de Autenticação Digital: 53092808171051480088-1**

²**Legislações Vigentes:** Lei Federal nº 8.935/94, Lei Federal nº 10.406/2002, Medida Provisória nº 2200/2001, Lei Federal nº 13.105/2015, Lei Estadual nº 8.721/2008, Lei Estadual nº 10.132/2013 e Provimento CGJ Nº 003/2014.

O referido é verdade, dou fé.

CHAVE DIGITAL

00005b1d734fd94f057f2d69fe6bc05be863b449109631db6b183bca00d10e3b97a59532ccba5ac3afb309678f991bc55acf8539596d2562405998098
 6aaa76b202db9e3ba2e4d19759f6c329b377dc



REPÚBLICA FEDERATIVA DO BRASIL
ESTADO DA PARAÍBA
CARTÓRIO AZEVEDO BASTOS
FUNDADO EM 1898
PRIMEIRO REGISTRO CIVIL DE NASCIMENTO E ÓBITOS E PRIVATIVO DE CASAMENTOS, INTERDIÇÕES E TUTELAS DA COMARCA DE
JOÃO PESSOA

Av. Epitácio Pessoa, 1146 Bairro dos Estados 58030-00, João Pessoa PB
 Tel.: (83) 3244-5404 / Fax: (83) 3244-5484
<http://www.azevedobastos.not.br>
 E-mail: cartorio@azevedobastos.not.br



DECLARAÇÃO DE SERVIÇO DE AUTENTICAÇÃO DIGITAL

O Bel. Vélber Azevedo de Miranda Cavalcanti, Oficial do Primeiro Registro Civil de Nascimentos e Óbitos e Privativo de Casamentos, Interdições e Tutelas com atribuição de autenticar e reconhecer firmas da Comarca de João Pessoa Capital do Estado da Paraíba, em virtude da Lei, etc...

DECLARA para os devidos fins de direito que, o documento em anexo identificado individualmente em cada *Código de Autenticação Digital*¹ ou na referida sequência, foi autenticados de acordo com as Legislações e normas vigentes².

DECLARO ainda que, para garantir transparência e segurança jurídica de todos os atos oriundos dos respectivos serviços de Notas e Registros do Estado da Paraíba, a Corregedoria Geral de Justiça editou o Provimento CGJPB Nº 003/2014, determinando a inserção de um código em todos os atos notoriais e registrais, assim, cada Selo Digital de Fiscalização Extrajudicial contém um código único (por exemplo: *Selo Digital: ABC12345-X1X2*) e dessa forma, cada autenticação processada pela nossa Serventia pode ser confirmada e verificada tantas vezes quanto for necessário através do site do Tribunal de Justiça do Estado da Paraíba, endereço <http://corregedoria.tjpb.jus.br/selo-digital/>

A autenticação digital do documento faz prova de que, na data e hora em que ela foi realizada, a empresa **VINIcius GUILHERME DOS SANTOS INFORMATICA - ME** tinha posse de um documento com as mesmas características que foram reproduzidas na cópia autenticada, sendo da empresa **VINIcius GUILHERME DOS SANTOS INFORMATICA - ME** a responsabilidade, única e exclusiva, pela idoneidade do documento apresentado a este Cartório.

Esta DECLARAÇÃO foi emitida em **28/08/2017 15:09:01 (hora local)** através do sistema de autenticação digital do Cartório Azevedo Bastos, de acordo com o Art. 1º, 10º e seus §§ 1º e 2º da MP 2200/2001, como também, o documento eletrônico autenticado contendo o Certificado Digital do titular do Cartório Azevedo Bastos, poderá ser solicitado diretamente a empresa **VINIcius GUILHERME DOS SANTOS INFORMATICA - ME** ou ao Cartório pelo endereço de e-mail autentica@azevedobastos.not.br

Para informações mais detalhadas deste ato, acesse o site <https://autdigital.azevedobastos.not.br> e informe o *Código de Consulta desta Declaração*.

Código de Consulta desta Declaração: 806271

A consulta desta Declaração estará disponível em nosso site até **28/08/2018 10:53:47 (hora local)**.

¹Código de Autenticação Digital: 53092808171051480170-1

²Legislações Vigentes: Lei Federal nº 8.935/94, Lei Federal nº 10.406/2002, Medida Provisória nº 2200/2001, Lei Federal nº 13.105/2015, Lei Estadual nº 8.721/2008, Lei Estadual nº 10.132/2013 e Provimento CGJ Nº 003/2014.

O referido é verdade. dou fé.

CHAVE DIGITAL

00005b1d734fd94f057f2d69fe6bc05be863b449109631db6b183bca00d10e3bd02f4068a7ab3eb30c525cd87a3cd15d55ac8539596d256240599809
 86aes78932f929cfc704dd9d364552e8cdb3d0f

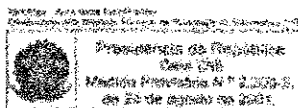

Wisa



PREFEITURA MUNICIPAL DE CRUZ MACHADO/PR

PREGÃO ELETRÔNICO Nº 104/2017
PROCESSO Nº 224/2017

000531

ANEXO 06

DECLARAÇÃO DE INEXISTÊNCIA DE FATO IMPEDITIVO

Vinicius Guilherme dos Santos Informática- Me, sediada à rua Alfredo Bufren 473 sala 02 centro Irati- PR, inscrita no CNPJ/MF sob o nº 97.546.883/0001-71 por intermédio do seu representante legal o Sr. Jose Aguinaldo dos Santos, portador da Carteira de Identidade nº 4.468.284-2 e do CPF nº 632.188.609-20, **DECLARA**, sob as penas da lei, que não incorre em qualquer das condições impeditivas, especificando:

- 1 - Que não foi declarada inidônea por ato do Poder Público;
- 2 - Que não está impedida de transacionar com a Administração Pública;
- 3 - Que não foi apenada com rescisão de contrato quer por deficiência dos materiais fornecidos, quer por outro motivo igualmente grave, no transcorrer dos últimos 5 (cinco) anos;
- 4 - Que não incorre nas demais condições impeditivas previstas no art. 9º da Lei Federal nº 8.666/93 consolidada pela Lei Federal nº 8.883/94.

E que, se responsabiliza pela veracidade e autenticidade dos documentos oferecidos, comprometendo-se a comunicar a **PREFEITURA MUNICIPAL DE CRUZ MACHADO** a ocorrência de quaisquer fatos supervenientes impeditivos da habilitação, ou que comprometam a idoneidade da proponente, nos termos do artigo 32, parágrafo 2º, e do artigo 97 da Lei 8.666/93, e suas alterações.

IRATI 09 DE NOVENBRO DE 2017

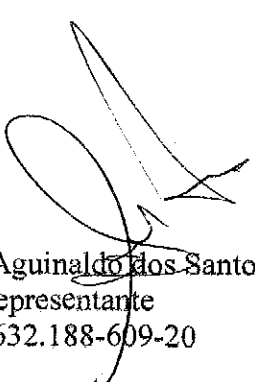
Jose Aguinaldo dos Santos
Representante
CPF: 632.188-609-20

97.546.883/0001-71

VINICIUS GUILHERME DOS SANTOS
INFORMATICA - ME

RUA ALFREDO BUFREN 473 - SALA 02
84 500-000 CENTRO

IRATI

PR

Vinicius Guilherme dos Santos-ME

CNPJ: 97.546.883/0001-71

ICMS 90564568-45

Rua Alfredo Bufren, 473 - Irati-PR.

E-mail: compras@wisainformatica.com.br - fone (042) 3423-1296



PREFEITURA MUNICIPAL DE CRUZ MACHADO/PR

PREGÃO ELETRÔNICO Nº 104/2017
PROCESSO Nº 224/2017

000592

Anexo 07

DECLARAÇÃO DE HABILITAÇÃO E PLENO CONHECIMENTO

A empresa Vinicius Guilherme dos Santos Informática- ME , inscrita no CNPJ sob nº 97.546.883/0001-71, sediada na rua Alfredo Bufren 473 sala 02 centro, cidade de Irati, estado PR telefone (42) 3423 1296, e-mail para contato compras@wisainformatica.com.br, neste ato representada pelo Sr. Jose Aguinaldo dos Santos, portador da Carteira de Identidade nº 4.468.284-2 e do CPF nº 632.188.609-20, declara, sob as penas da Lei, que preenche plenamente os requisitos de habilitação estabelecidos no presente Edital do Pregão Eletrônico nº 104/2017, assim como tem pleno conhecimento do objeto licitado e anuência das exigências constantes do Edital e seus anexos.

IRATI 09 DE NOVENBRO DE 2017

Jose Aguinaldo dos Santos
Representante
CPF:632.188-609-20

97.546.883/0001-71

VINICIUS GUILHERME DOS SANTOS
INFORMATICA - ME

RUA ALFREDO BUFREN 473 - SALA 02
84 500-000 CENTRO

IRATI

PR

Vinicius Guilherme dos Santos-ME

CNPJ: 97.546.883/0001-71

ICMS 90564569-45

Rua Alfredo Bufren, 473 - Irati-PR.

E-mail: compras@wisainformatica.com.br - fone (042) 3423-1296



PREFEITURA MUNICIPAL DE CRUZ MACHADO/PR

PREGÃO ELETRÔNICO Nº 104/2017

PROCESSO Nº 224/2017

000533

ANEXO 08

DECLARAÇÃO DE EMPREGADOR PESSOA JURÍDICA

Vinicius Guilherme dos Santos Informática- ME, inscrito no CNPJ nº 97.546.883/0001-71, por intermédio de seu representante legal o Sr. Jose Aguinaldo dos Santos, portador da Carteira de Identidade nº 4.468.284-2 e do CPF nº 632.188.609-20, DECLARA, **sob as penas da Lei, em cumprimento ao disposto no inciso XXXIII, do art. 7º da Constituição da República**, que não emprega menor de dezoito anos em trabalho noturno, perigoso ou insalubre e não emprega menor de dezesseis anos.

Ressalva: emprega menor, a partir de quatorze anos, na condição de aprendiz ()

IRATI 09 DE NOVENBRO DE 2017

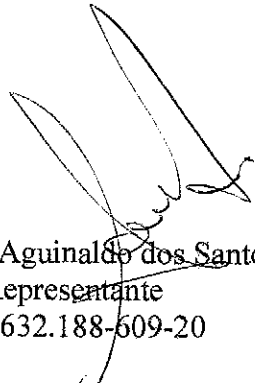
Jose Aguinaldo dos Santos
Representante
CPF:632.188-609-20

97.546.883/0001-71

VINICIUS GUILHERME DOS SANTOS
INFORMATICA - ME

RUA ALFREDO BUFREN 473 - SALA 02
84 500-000 CENTRO

IRATI

PR

Vinicius Guilherme dos Santos-ME

CNPJ: 97.546.883/0001-71

ICMS 90564568-45

Rua Alfredo Bufren, 473 - Irati-PR.

E-mail: compras@wisainformatica.com.br - fone (042) 3423-1296

Wisa



PREFEITURA MUNICIPAL DE CRUZ MACHADO/PR

PREGÃO ELETRÔNICO Nº 104/2017

PROCESSO Nº 224/2017

000594

ANEXO 09

DECLARAÇÃO DE MICROEMPRESA (ME) OU DE EMPRESA DE PEQUENO PORTE (EPP)

A empresa Vinicius Guilherme dos Santos Informática- ME, inscrita no CNPJ sob o nº 97.546.883/0001-71 por intermédio de seu representante legal Sr. Jose Aguinaldo dos Santos, portador do Documento de Identidade nº 4.468.284-2, inscrito no CPF sob o nº 632.188.609-20 DECLARA, sob as penas da Lei, que cumpre os requisitos legais para qualificação como Microempresa (ME), art. 3º da Lei Complementar nº 123/2006 e 2006 e Lei Municipal nº 1.374/2012 e que não está sujeita a quaisquer dos impedimentos do § 4º deste artigo, estando apta a usufruir do tratamento favorecido estabelecido nos artigos 42 a 49 da citada lei.

() Declaramos possuir restrição fiscal no(s) documento(s) de habilitação e pretendemos utilizar o prazo previsto no art. 43, § 1º da Lei Complementar nº. 123/06, para regularização, estando ciente que, do contrário, decairá o direito à contratação, estando sujeita às sanções previstas no art. 81 da Lei Federal nº 8.666/93.

IRATI 09 DE NOVENBRO DE 2017

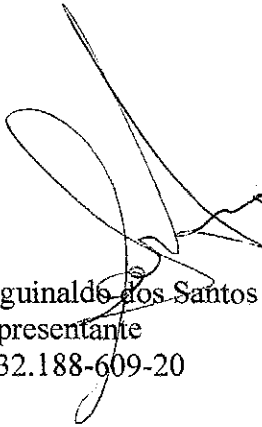
Jose Aguinaldo dos Santos
Representante
CPF:632.188-609-20

97.546.883/0001-71

VINICIUS GUILHERME DOS SANTOS
INFORMATICA - ME

RUA ALFREDO BUFREN 473 - SALA 02
84 500-000 CENTRO

IRATI

PR

Vinicius Guilherme dos Santos-ME

CNPJ: 97.546.883/0001-71

ICMS 90564568-45

Rua Alfredo Bufren, 473 - Irati-PR.

E-mail: compras@wisainformatica.com.br - fone (042) 3423-1296



PREFEITURA MUNICIPAL DE CRUZ MACHADO/PR

PREGÃO ELETRÔNICO Nº 104/2017

PROCESSO Nº 224/2017

Tipo: MENOR PREÇO POR ITEM.

ANEXO 03

PROPOSTA READEQUADA

000595

NOME DA EMPRESA: VINICIUS GUILHERME DOS SANTOS INFORMATICA-ME	
CNPJ: 97.546.883.0001-71	INSCRIÇÃO ESTADUAL: 90564568-4
REPRESENTANTE e CARGO: JOSE AGUINALDO DOS SANTOS	
RG -PR: 4.468.284-2	CPF: 632.188.609-20
ENDEREÇO COMPLETO: RUA ALFREDO BUFREN 473 IRATI-PR	
EMAIL e TELEFONE: compras@wisainformatica.com.br / (42) 3423 1296	
BANCO do BRASIL AG 0182 -1 CC 41217-6	

ITEM	MATERI AL	DESCRIÇÃO DO MATERIAL	UN	QTE	MARCA	PREÇO UNIT	PREÇO TOTAL
35	2-04-0335	IMPRESSORA MULTIFUNCIONAL EPSON L355, com tanque de tinta imbutido de fábrica, sistema wi-fi integrado, na cor preta.	1	UN	EPSON L-395	R\$ 878,00	R\$ 878,00
48	10-01-9543	SWITCH 24 PORTAS 10/100/1000 GERENCIÁVEL	1	UN	TP LINK TLSG 124DE	R\$ 795,00	R\$ 795,00

VALOR DA PROPOSTA R\$ 1673,00 (HUM MIL SEISCENTOS E SETENTA E TREIS REAIS)

Vinicius Guilherme dos Santos-ME

CNPJ: 97.546.883/0001-71

ICMS 90564568-45

Rua Alfredo Bufren, 473 - Irati-PR.

E-mail: compras@wisainformatica.com.br - fone (042) 3423-1296

Wisa



Validade da Proposta: 60 (sessenta) dias.

Prazo de garantia: conforme edital

Prazo de pagto: 30 dias.

000596

Declaramos que na Proposta de Preços apresentada, bem como nos valores que porventura vierem a ser ofertados através de lances, estão incluídas todas as despesas relativas ao objeto, bem como os respectivos custos diretos e indiretos, tributos, seguros, despesas fiscais e financeiras, mão-de-obra, encargos sociais, transportes, equipamentos, ferramentas, instalações, impostos, taxas e todo ônus direto e indireto, enfim, quaisquer outras necessárias ao cumprimento do objeto desta Licitação.

Declaramos que é da nossa inteira responsabilidade, os dados, preços e condições acima descritos e que concordamos com todas as condições impostas neste Edital.

IRATI 09 DE NOVEMBRO DE 2017

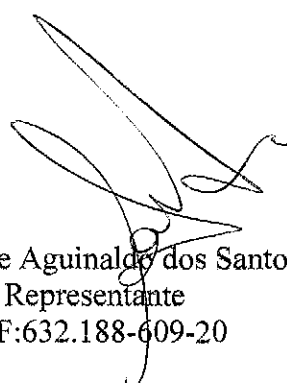
Jose Aguiñal dos Santos
Representante
CPF:632.188-609-20

97.546.883/0001-71

VINICIUS GUILHERME DOS SANTOS
INFORMATICA - ME

RUA ALFREDO BUFREN 473 - SALA 02
84 500-000 CENTRO

IRATI

PR

Vinicius Guilherme dos Santos-ME

CNPJ: 97.546.883/0001-71

ICMS 90564568-45

Rua Alfredo Bufren, 473 - Irati-PR.

E-mail: compras@wisainformatica.com.br - fone (042) 3423-1296

W.A.M

LICITAÇÕES

PREGÃO Nº 104/2017

PROPOSTA COMERCIAL

Apresentamos nossa proposta para o fornecimento do objeto da presente licitação
Pregão na Forma Presencial Nº 104/2017.

000597

Objeto: É objeto desta licitação a seleção de sociedade empresária para aquisição de materiais e equipamentos hospitalares, mobiliários, equipamentos de informática e demais, destinados para o Posto de Saúde de Santana e Centro de Saúde Dr. Carlos Renato Passos, através de recursos provenientes da emenda parlamentar: 19670011, em seus itens conforme especificações constantes do Anexo I deste edital.

Ítem	Qtde	Emb.	Descrição do Objeto	Valor Edital	Total Edital
6	2	UND	ARMARIO 1,82 X 1,60 X 0,53, EM MDF BRANCO C/04 PORTAS DE CORRER COM 8 PRATELEIRAS Marca: PG FLEX ARMARIO	R\$ 506,00	R\$ 1.012,00
7	1	UND	ARMÁRIO VITRINE, CONFECCIONADO EM FERRO PINTADO, COM 2 PORTAS E LATERAIS EM VIDRO. Marca: D AÇO VITRINE	R\$ 749,00	R\$ 749,00
18	6	UND	CADEIRA FIXA COM ESTOFADO, SEM BRAÇO, REFORÇADA COM LÂMINA DE AÇO DE POLTRONA EMBUTIDA ENTRE O ASSENTO E O ENCOSTO, NA COR PRETA. Marca: PG FLEX FIXA	R\$ 77,80	R\$ 466,80
19	32	UND	CADEIRA LONGARINA COM 2 LUGARES Marca: PG FLEX L2	R\$ 119,00	R\$ 3.808,00
40	2	UND	MESA DE ESCRITORIO EM MDF 1,30 X 0,75 X 0,60 M COM QUATRO GAVETAS, DE 0,40 X 0,15 METRO, NA COR BRANCA Marca: PG FLEX MESA	R\$ 229,99	R\$ 459,98
42	1	UND	MESA PARA COMPUTADOR EM MDF, COR BRANCA, 1,83 X 0,60 X 0,72, COM SUPORTE PARA CPU, TECLADO, IMPRESSORA, DIVISÕES 3 A 4 GAVETAS Marca: PG FLEX MESA 2	R\$ 329,00	R\$ 329,00

TOTAL DA PROPOSTA R\$ 6.824,78 (seis mil, oitocentos e vinte e quatro reais e setenta e oito centavos).

Nos preços cotados estão inclusos todos os custos e demais despesas e encargos inerentes ao produto até sua entrega no local fixado por este Edital

Declaramos, para todos os fins de direito, que cumprimos plenamente os requisitos de habilitação e que nossa proposta está em conformidade com as exigências do instrumento convocatório (edital).

Declaramos, ainda, que estamos enquadrados no Regime de tributação de Microempresa e Empresa de Pequeno Porte, conforme estabelece artigo 3º da Lei Complementar 123, de 14 de dezembro de 2006. Somente na hipótese de o licitante ser Microempresa ou Empresa de Pequeno Porte (ME/EPP).

LOCAL E PRAZO DE ENTREGA: CONFORME EDITAL

GARANTIA: CONFORME EDITAL

VALIDADE DA PROPOSTA COMERCIAL: CONFORME EDITAL

TODAS E DEMAIS CONDIÇÕES CONFORME EDITAL.

Ponta Grossa, 09 de novembro de 2017

W.A.M LICITAÇÕES LTDA ME
CNPJ: 20.973.477/0001-60 INSC. EST.: 90874498-83
Rua Benjamin Constant, 921 - Centro - Ponta Grossa - PR
(42) 3301-8323
wamllicitacoes@hotmail.com

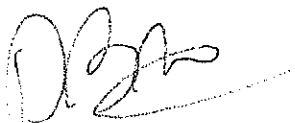

000598

Diego Bettini Mezzadri
CPF: 062.943.489-19
RG: 9.263.126-5
PROCURADOR



PROCURAÇÃO

OUTORGANTE: W.A.M. LICITAÇÕES LTDA – ME, com sede à Rua Benjamin Constant, n.º 921 – Anexo Fundos - Centro, cidade de Ponta Grossa, Estado do Paraná, CNPJ: 20.973.477/0001-60, neste ato representada por seu representante legal: Sr. **MARIO JORGE RAMOS GREGORCZYK**, brasileiro, engenheiro civil, casado, com CPF n.º 007.033.149-98 e RG n.º 6.501.589-7, nomeia e constitui:

000599

OUTORGADO: DIEGO BETTINI MEZZADRI, brasileiro, solteiro, CPF n.º 062.943.489-19 e RG n.º 9.263.126-5, com endereço sito a Rua Palmas, n.º 33 Ronda, CEP 84.010-582, cidade de Ponta Grossa, estado do Paraná.

Poderes: confere amplos, gerais e ilimitados poderes para o foro em geral, com a cláusula **"et extra"**, a fim de que, em conjunto ou separadamente, possa realizar todos os atos que se fizerem necessários ao bom e fiel cumprimento deste mandato, formar os documentos necessários, efetuar levantamentos, requerer laudos, avaliações e perícias, bem como arguir suspeição, falsidade e exceção, transigir, renunciar, desistir, impugnar, assinar declarações, propostas de preços, e termo de renúncia, perante a órgãos da Administração Pública de quaisquer esferas, Federal, Estadual e Municipal, dando tudo por bom, firme e valioso.

Poderes Especiais: Representar a outorgante em licitações de todas as modalidades, inclusive eletrônicas, assinar declarações, documentos, propostas de preços e propostas técnicas, oferecer lances verbais, impetrar recurso administrativo face de ato ilícito, impugnações, renunciar recurso administrativo junto ao Pregoeiro e à Comissões de Licitações, assinar documentos, atas, atas de registro e contratos, bem como praticar todos os atos pertencentes aos processos licitatórios e contratos administrativos no âmbito da esfera Pública.

A presente procuração é válida até 31/12/2017.

Ponta Grossa, 04 de Janeiro de 2017.

TABELIONATO

RAMOS GREGORCZYK
007.033.149-98

CARTÓRIO AZEVEDO BASTOS 1º OFÍCIO DE REGISTRO CIVIL DAS PESSOAS NATURAIS E TABELIONATO DE NOTAS - Código CNJ 06.878-9
R. Filadélfia, nº 119 - bairro Centro - Ponta Grossa - Paraná - CEP 84010-582 - Fone: (41) 3333-1111 - Fax: (41) 3333-1112

Autenticação Digital
De acordo com a artigos 11, 31 e 32 do inciso II e §2º da Lei Nº 8.932/1994 e Art. 4º, III da Lei Estadual 8.724/2008 autêntico a presente imagem digitalizada, reprodução fiel do documento apresentado e conferido neste ato, o referido Azevedo Bastos.

Cód. Autenticação: 44938681171249220859-1; Data: 06/01/2017 12:49:55

Selo Digital de Fiscalização Tipo Normal C: AEM61604-06FX
Valor Total do Ato: R\$ 4,12
Confira os dados do ato em: <https://selodigital.tjpb.jus.br>

Bar. Valer de Miranda Cavalcanti

W.A.M. LICITAÇÕES LTDA ME
-60 INSC. EST. 90674498-83
21 - Centro - Ponta Grossa - PR
3301-8323

REPÚBLICA FEDERATIVA DO BRASIL
ESTADO DA PARAÍBA
CARTÓRIO AZEVEDO BASTOS
FUNDADO EM 1888
PRIMEIRO REGISTRO CIVIL DE NASCIMENTO E ÓBITOS E PRIVATIVO DE CASAMENTOS,
INTERDIÇÕES E TUTELAS DA COMARCA DE JOÃO PESSOA

Av. Eptácio Pessoa, 1145 Bairro dos Estados 58030-00, João Pessoa PB
Tel.: (83) 3244-5404 / Fax: (83) 3244-5484
<http://www.azedobastos.not.br>
E-mail: cartorio@azedobastos.not.br

000600



CERTIDÃO DE AUTENTICAÇÃO DIGITAL

O Bel. Válber Azevêdo de Miranda Cavalcanti, Oficial do Primeiro Registro Civil de Nascimentos e Óbitos e Privativo de Casamentos, Interdições e Tutelas com atribuição de autenticar e reconhecer firmas da Comarca de João Pessoa Capital do Estado da Paraíba, em virtude etc...

Certifica com base na Lei 8935/94 - art. 7º - inc. V, que o(s) documento(s) em anexo é reprodução fiel do original que me foi apresentado e neste ato confirmo sua autenticidade através do Código de Controle e Autenticação abaixo.
O referido é verdade, dou fé.

Este documento foi emitido em 15/02/2017 às 16:39:27 (hora de Brasília).

CHAVE DIGITAL

00005b1d734fd94f057f2d69fe6bc05bfaf64fd4a5edf92c2018451538ca832a809bcd1dc67f07b1a0877aaddb6d6962438124b4c06f3a5caffab2c07863b6178bb3e4a0b995bf69ba1b836bd05286b1

A chave digital acima, garante que este documento foi gerado para WAM LICITACOES LTDA - ME e emitido através do site do Cartório Azevêdo Bastos, de acordo com a Legislação Federal em vigor Art 1º. e 10º. § 1º. da MP 2200/01.

Esta certidão tem a sua validade até: 13/01/2018 às 02:12:59 (Dia/Mês/Ano)

Código de Controle da Certidão: 631342

Código de Controle da Autenticação:

44930601171249220859-1 a 44930601171249220859-2

A autenticidade desta certidão poderá ser confirmada por qualquer pessoa e a qualquer momento através do site: <http://www.azedobastos.not.br>

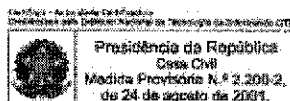

Handwritten signature or mark.

COOPERATIVA DE CREDITO
UNION COOP. CREDIT. PARANAENSE S/C
CNPJ 06.940.973/0001-00

DIEGO BERTELLI MEZZADRI

CPF 069.126.700-00

062.243.495-19 | 447042087

WILSON MEZZADRI
GERENTE

1387303785

1387303785

107-9-2017

PARANA

000601

CARTÓRIO AZEVEDO BASTOS - OFÍCIO DE REGISTRO CIVIL DAS PESSOAS NATURAIS
E TABELIONATO DE NOTAS - Código CNJ 05.070.8

Autenticação Digital

De acordo com os artigos 1º, 3º e 7º inc. V 8º, 41 e 52 da Lei Federal 8.336/1994 e Art. 9º Inc. XI
da Lei Estadual 7.721/2008 Argenico a presente foi digitalizada, reproduzida
do documento original e encontra-se neste site. Referência: Impulso

Cód. Autenticação: 44930704171104100671-1; Data: 07/04/2017 11:05:44

Selo Digital de Fiscalização Tipo Normal C: AEX82241-0950
Valor Total do Ato: R\$ 4,12

Confira os dados do ato em: <https://selodigital.tjpb.jus.br>

REPÚBLICA FEDERATIVA DO BRASIL
ESTADO DA PARAÍBA
CARTÓRIO AZEVEDO BASTOS
FUNDADO EM 1888
PRIMEIRO REGISTRO CIVIL DE NASCIMENTO E ÓBITOS E PRIVATIVO DE CASAMENTOS,
INTERDIÇÕES E TUTELAS DA COMARCA DE JOÃO PESSOA

Av. Eptácio Pessoa, 1145 Bairro dos Estados 58030-00, João Pessoa PB
Tel.: (83) 3244-5404 / Fax: (83) 3244-5484
<http://www.azevedobastos.not.br>
E-mail: cartorio@azevedobastos.not.br



CERTIDÃO DE AUTENTICAÇÃO DIGITAL

O Bel. Válber Azevêdo de Miranda Cavalcanti, Oficial do Primeiro Registro Civil de Nascimentos e Óbitos e Privativo de Casamentos, Interdições e Tutelas com atribuição de autenticar e reconhecer firmas da Comarca de João Pessoa Capital do Estado da Paraíba, em virtude etc...

Certifica com base na Lei 8935/94 - art. 7º - inc. V, que o(s) documento(s) em anexo é reprodução fiel do original que me foi apresentado e neste ato confirmo sua autenticidade através do Código de Controle e Autenticação abaixo.

O referido é verdade, dou fé.

Este documento foi emitido em 12/04/2017 às 11:17:49 (hora de Brasília).

CHAVE DIGITAL

00005b1d734fd94f057f2d69fe6bc05b91a5fec41303a34f2d0b99796d7266cb710fe2241447cc6e470c4904bd
179eec438124b4c06f3a5caffab2c07863b61731f2c3d963f320af8b4686e5c6cd9342

A chave digital acima, garante que este documento foi gerado para WAM LICITACOES LTDA - ME e emitido através do site do Cartório Azevêdo Bastos, de acordo com a Legislação Federal em vigor Art 1º. e 10º. § 1º. da MP 2200/01.

Esta certidão tem a sua validade até: 11/04/2018 às 04:26:12 (Dia/Mês/Ano)

Código de Controle da Certidão: 686773

Código de Controle da Autenticação:

44930704171104100671-1

A autenticidade desta certidão poderá ser confirmada por qualquer pessoa e a qualquer momento através do site: <http://www.azevedobastos.not.br>

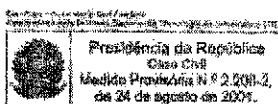

Comprovante de Inscrição e de Situação Cadastral**Contribuinte,**

Confira os dados de Identificação da Pessoa Jurídica e, se houver qualquer divergência, providencie junto à RFB a sua atualização cadastral.

 REPÚBLICA FEDERATIVA DO BRASIL CADASTRO NACIONAL DA PESSOA JURÍDICA		
NÚMERO DE INSCRIÇÃO 20.973.477/0001-60 MATRIZ	COMPROVANTE DE INSCRIÇÃO E DE SITUAÇÃO CADASTRAL	DATA DE ABERTURA 18/08/2014
NOME EMPRESARIAL WAM LICITACOES LTDA - EPP		
TÍTULO DO ESTABELECIMENTO (NOME DE FANTASIA) WAM LICITACOES		
CÓDIGO E DESCRIÇÃO DA ATIVIDADE ECONÔMICA PRINCIPAL 31.01-2-00 - Fabricação de móveis com predominância de madeira		
CÓDIGO E DESCRIÇÃO DAS ATIVIDADES ECONÔMICAS SECUNDÁRIAS 47.63-6-01 - Comércio varejista de brinquedos e artigos recreativos 56.20-1-02 - Serviços de alimentação para eventos e recepções - bufê 45.11-1-02 - Comércio a varejo de automóveis, camionetas e utilitários usados 45.41-2-03 - Comércio a varejo de motocicletas e motonetas novas 47.23-7-00 - Comércio varejista de bebidas 47.44-0-99 - Comércio varejista de materiais de construção em geral 46.86-8-02 - Comércio atacadista de embalagens 46.42-7-02 - Comércio atacadista de roupas e acessórios para uso profissional e de segurança do trabalho 47.51-2-01 - Comércio varejista especializado de equipamentos e suprimentos de informática 43.30-4-04 - Serviços de pintura de edifícios em geral 47.53-9-00 - Comércio varejista especializado de eletrodomésticos e equipamentos de áudio e vídeo 47.61-0-03 - Comércio varejista de artigos de papelaria 47.63-6-02 - Comércio varejista de artigos esportivos 45.41-2-04 - Comércio a varejo de motocicletas e motonetas usadas 33.29-5-01 - Serviços de montagem de móveis de qualquer material 43.30-4-01 - Impermeabilização em obras de engenharia civil 47.55-5-03 - Comércio varejista de artigos de cama, mesa e banho 47.32-6-00 - Comércio varejista de lubrificantes 47.89-0-05 - Comércio varejista de produtos saneantes domissanitários 46.84-2-99 - Comércio atacadista de outros produtos químicos e petroquímicos não especificados anteriormente		
CÓDIGO E DESCRIÇÃO DA NATUREZA JURÍDICA 206-2 - Sociedade Empresária Limitada		
LOGRADOURO R VISCONDE DE SINIMBU	NÚMERO 1234	COMPLEMENTO
CEP 84.070-130	BAIRRO/DISTRITO ORFAS	MUNICÍPIO PONTA GROSSA
UF PR		ENDEREÇO ELETRÔNICO WAMLICITACDES@HOTMAIL.COM
TELEFONE (42) 3301-8323		ENTE FEDERATIVO RESPONSÁVEL (EFR) *****
SITUAÇÃO CADASTRAL ATIVA	DATA DA SITUAÇÃO CADASTRAL 18/08/2014	
MOTIVO DE SITUAÇÃO CADASTRAL		
SITUAÇÃO ESPECIAL *****	DATA DA SITUAÇÃO ESPECIAL *****	

000602

Aprovado pela Instrução Normativa RFB nº 1.634, de 06 de maio de 2016.

Emitido no dia 18/09/2017 às 10:49:56 (data e hora de Brasília).

Página: 1/3



REPÚBLICA FEDERATIVA DO BRASIL
CADASTRO NACIONAL DA PESSOA JURÍDICA

NÚMERO DE INSCRIÇÃO 20.973.477/0001-60 MATRIZ	COMPROVANTE DE INSCRIÇÃO E DE SITUAÇÃO CADASTRAL	DATA DE ABERTURA 18/08/2014
--	---	---------------------------------------

NOME EMPRESARIAL WAM LICITACOES LTDA - EPP
--

CÓDIGO E DESCRIÇÃO DAS ATIVIDADES ECONÔMICAS SECUNDÁRIAS 47.55-5-02 - Comércio varejista de artigos de armarinho 45.30-7-03 - Comércio a varejo de peças e acessórios novos para veículos automotores 45.30-7-01 - Comércio por atacado de peças e acessórios novos para veículos automotores 47.44-0-01 - Comércio varejista de ferragens e ferramentas 47.59-8-99 - Comércio varejista de outros artigos de uso pessoal e doméstico não especificados anteriormente 18.13-0-01 - Impressão de material para uso publicitário 47.44-0-03 - Comércio varejista de materiais hidráulicos 46.63-0-00 - Comércio atacadista de Máquinas e equipamentos para uso industrial; partes e peças 47.59-8-01 - Comércio varejista de artigos de tapeçaria, cortinas e persianas 46.64-8-00 - Comércio atacadista de máquinas, aparelhos e equipamentos para uso odontológico-hospitalar; partes e peças 47.54-7-01 - Comércio varejista de móveis 45.11-1-04 - Comércio por atacado de caminhões novos e usados 45.20-0-01 - Serviços de manutenção e reparação mecânica de veículos automotores 43.22-3-01 - Instalações hidráulicas, sanitárias e de gás 47.89-0-02 - Comércio varejista de plantas e flores naturais 43.21-5-00 - Instalação e manutenção elétrica 43.22-3-02 - Instalação e manutenção de sistemas centrais de ar condicionado, de ventilação e refrigeração 47.29-6-99 - Comércio varejista de produtos alimentícios em geral ou especializado em produtos alimentícios não especificados anteriormente 81.30-3-00 - Atividades paisagísticas 47.81-4-00 - Comércio varejista de artigos do vestuário e acessórios

CÓDIGO E DESCRIÇÃO DA NATUREZA JURÍDICA 206-2 - Sociedade Empresária Limitada

LOGRADOURO R VISCONDE DE SINIMBU	NÚMERO 1234	COMPLEMENTO
--	-----------------------	-------------

CEP 84.070-130	BAIRRO/DISTRITO ORFAS	MUNICÍPIO PONTA GROSSA	UF PR
--------------------------	---------------------------------	----------------------------------	-----------------

ENDEREÇO ELETRÔNICO WAMLICITACOES@HOTMAIL.COM	TELEFONE (42) 3301-8323
---	-----------------------------------

ENTE FEDERATIVO RESPONSÁVEL (EFR) *****
--

SITUAÇÃO CADASTRAL ATIVA	DATA DA SITUAÇÃO CADASTRAL 18/08/2014
------------------------------------	---

MOTIVO DE SITUAÇÃO CADASTRAL

SITUAÇÃO ESPECIAL *****	DATA DA SITUAÇÃO ESPECIAL *****
----------------------------	------------------------------------

Aprovado pela Instrução Normativa RFB nº 1.634, de 06 de maio de 2016.

Emitido no dia 18/09/2017 às 10:49:56 (data e hora de Brasília).

Página: 2/3



REPÚBLICA FEDERATIVA DO BRASIL
CADASTRO NACIONAL DA PESSOA JURÍDICA

NÚMERO DE INSCRIÇÃO 20.973.477/0001-60 MATRIZ	COMPROVANTE DE INSCRIÇÃO E DE SITUAÇÃO CADASTRAL	DATA DE ABERTURA 18/08/2014
--	---	---------------------------------------

NOME EMPRESARIAL WAM LICITACOES LTDA - EPP
--

CÓDIGO E DESCRIÇÃO DAS ATIVIDADES ECONÔMICAS SECUNDÁRIAS 42.13-8-00 - Obras de urbanização - ruas, praças e calçadas 42.22-7-01 - Construção de redes de abastecimento de água, coleta de esgoto e construções correlatas, exceto obras de irrigação 45.11-1-01 - Comércio a varejo de automóveis, camionetas e utilitários novos 43.13-4-00 - Obras de terraplenagem 47.43-1-00 - Comércio varejista de vidros 47.42-3-00 - Comércio varejista de material elétrico 47.55-5-01 - Comércio varejista de tecidos 47.89-0-99 - Comércio varejista de outros produtos não especificados anteriormente 43.30-4-02 - Instalação de portas, janelas, tetos, divisórias e armários embutidos de qualquer material 47.11-3-01 - Comércio varejista de mercadorias em geral, com predominância de produtos alimentícios - hipermercados 47.41-5-00 - Comércio varejista de tintas e materiais para pintura 90.01-9-06 - Atividades de sonorização e de iluminação 77.39-0-99 - Aluguel de outras máquinas e equipamentos comerciais e industriais não especificados anteriormente, sem operador 41.20-4-00 - Construção de edifícios 45.30-7-05 - Comércio a varejo de pneumáticos e câmaras-de-ar 85.99-6-99 - Outras atividades de ensino não especificadas anteriormente
--

CÓDIGO E DESCRIÇÃO DA NATUREZA JURÍDICA 206-2 - Sociedade Empresária Limitada

LOGRADOURO R VISCONDE DE SINIMBU	NÚMERO 1234	COMPLEMENTO
--	-----------------------	-------------

CEP 84.070-130	BAIRRO/DISTRITO ORFAS	MUNICÍPIO PONTA GROSSA	UF PR
--------------------------	---------------------------------	----------------------------------	-----------------

ENDEREÇO ELETRÔNICO WAMLICITACOES@HOTMAIL.COM	TELEFONE (42) 3301-8323
---	-----------------------------------

ENTE FEDERATIVO RESPONSÁVEL (EFR) *****
--

SITUAÇÃO CADASTRAL ATIVA	DATA DA SITUAÇÃO CADASTRAL 18/08/2014
------------------------------------	---

MOTIVO DE SITUAÇÃO CADASTRAL

SITUAÇÃO ESPECIAL *****	DATA DA SITUAÇÃO ESPECIAL *****
----------------------------	------------------------------------

000603

Aprovado pela Instrução Normativa RFB nº 1.634, de 06 de maio de 2016.

Emitido no dia 18/09/2017 às 10:49:56 (data e hora de Brasília).

Página: 3/3

[Consulta QSA / Capital Social](#)

[Voltar](#)

Preparar Página para Impressão

A RFB agradece a sua visita. Para informações sobre política de privacidade e uso, [clique aqui](#).
Atualize sua página

WAM LICITAÇÕES LTDA EPP
CNPJ 20.973.477/0001-60
QUARTA ALTERAÇÃO DO CONTRATO SOCIAL

ANA PAULA EGG MORO GREGORCZYK, brasileira, maior, natural de Ponta Grossa - Paraná, nascida em 04/09/1981, casada pelo regime de comunhão parcial de bens, empresária, residente e domiciliada na Rua Amazonas n.º 525 - Apto 52 - Edifício Torre di Lucca - Vila Estrela - Ponta Grossa - Paraná - CEP 84040-160, portadora da Carteira de Identidade Civil RG n.º 7.114.447-0, expedida pelo Instituto de Identificação do Paraná e CPF n.º 007.840.999-36;

WILLIAN RAMPAZZO SCHENA, brasileiro, maior, solteiro, nascido em 14/06/1989, engenheiro civil, residente e domiciliado na Rua Coronel Bittencourt n.º 100 - Apto 22 - Centro - Ponta Grossa - Paraná - CEP 84010-290, portador da Carteira de Identidade Civil RG n.º 8.366.394-4, expedida pelo instituto de identificação do Paraná, CPF n.º 057.678.049-90, inscrito no CREA/PR sob o n.º 122.689/D. 000604

MARIO JORGE RAMOS GREGORCZYK, brasileiro, maior, casado pelo regime de comunhão parcial de bens, nascido em 30/03/1981, engenheiro civil, residente e domiciliado na Rua Amazonas n.º 525 - Apto 52 - Edifício Torre di Lucca - Vila Estrela - Ponta Grossa - Paraná - CEP 84040-160, portador da Carteira de Identidade Civil RG n.º 6.501.589-7, expedida pelo Instituto de Identificação do Estado do Paraná, CPF n.º 007.033.149-98, inscrito no CREA/PR sob o n.º 94142/D.

Sócios componentes da empresa **WAM LICITAÇÕES LTDA - EPP**, Sociedade Empresária, sob o tipo sociedade limitada, consoante os artigos 1.052 e seguintes do Código Civil, com sede e foro em Ponta Grossa, Paraná, na Rua Benjamin Constant, 921, Anexo Fundos, Centro, Ponta Grossa - Paraná, CEP 84010-380, arquivada e registrada na Junta Comercial do Paraná sob o número 41207922971 em 18/08/2014, resolvem por este instrumento particular de Alteração do Contrato Social, alterar o seu contrato primitivo de acordo com as cláusulas e condições seguintes:

CLÁUSULA PRIMEIRA: Alterar o objeto social para fabricação de móveis com predominância de madeira, fabricação de cadeiras, poltronas e estofados, comércio varejista de móveis, cadeiras, sofás, poltronas, mesas, cadeiras, móveis para escritório, móveis planejados, serviços de montagem de móveis de qualquer material, reparação de artigos do mobiliário, treinamentos, cursos e palestras na área de licitações públicas, prestação de serviços de escritório de apoio administrativo, preparação de documentos e serviços especializados para área administrativa, comércio varejista de materiais de

[Handwritten signatures and initials]



CERTIFICO O REGISTRO EM 14/07/2017 09:51 SOB Nº 20175258090.
PROTOCOLO: 175258090 DE 13/07/2017. CÓDIGO DE VERIFICAÇÃO:
11702673827. NIRE: 41207922971.
WAM LICITAÇÕES LTDA - EPP

Libertad Bogus
SECRETÁRIA-GERAL
CURITIBA, 14/07/2017
www.empresafacil.pr.gov.br

WAM LICITAÇÕES LTDA EPP
CNPJ 20.973.477/0001-60
QUARTA ALTERAÇÃO DO CONTRATO SOCIAL

construção, ferragens, ferramentas, artefatos de cimento, mármore, granitos, pedras decorativas, tintas e materiais para pintura, comércio varejista de portas eletrônicas, portas metálicas, insulflon, materiais elétricos, materiais hidráulicos, comércio varejista de vidros e espelhos, materiais de consumo e descartáveis, materiais de utilidades domésticas, materiais de equipamentos de proteção individual, comércio de eletrônicos, eletrodomésticos e equipamentos e suprimentos de informática, comércio de produtos manufaturados, comércio de confecções de cortinas e persianas, cama, mesa e banho, artigos de armarinhos, tecidos, comércio varejista de materiais esportivos e uniformes, comércio de brinquedos, materiais didáticos e pedagógicos, comércio de materiais escolares e materiais para escritórios, comércio de gêneros alimentícios, higiene e limpeza, comércio de placas, luminosos, banners e adesivos, comércio de máquinas e equipamentos industriais, comércio varejista de eletrodomésticos e equipamentos de áudio e vídeo, comércio de peças e acessórios para veículos automotores, máquinas pesadas e caminhões, comércio de veículos automotores, motos, caminhões, máquinas novos e usados, comércio de pneus câmaras e acessórios, comércio varejista de lubrificantes, comércio de embalagens de água mineral, comércio varejista de extintores, comércio varejista de extintores para veículos, comércio varejista de equipamentos para fisioterapia, comércio varejista de água mineral, comércio varejista de artigos do vestuário e acessórios, comércio varejista de plantas e flores naturais, comércio varejista de bebidas, locação de tendas, toldos e pirâmides, prestação de serviços gráficos e de impressão, prestação de serviços de pintura, jardinagem, carinagem, prestação de serviços de construção civil, drenagem de águas pluviais, rede de água e esgoto, impermeabilizações, terraplanagens, pavimentação, serviços hidráulicos e elétricos, serviços de instalação de portas, janelas, tetos, divisórias e armários embutidos de qualquer material, comércio de moveis de madeira e aço, serviços de sonorização e iluminação, serviços de alimentos para eventos e recepções, serviços de manutenção de veículos automotores, serviços de instalação e manutenção de sistemas centrais de ar condicionado, de ventilação e refrigeração, comércio atacadista de emulsão asfáltica.

CLÁUSULA SEGUNDA: Alterar o endereço para Rua Visconde de Sinimbu, 1234, Bairro Orfãs, Ponta Grossa – Paraná, CEP 84070-130.

CLÁUSULA TERCEIRA: Permanecem inalteradas as demais cláusulas do contrato social.



CERTIFICO O REGISTRO EM 14/07/2017 09:51 SOB Nº 20175258090.
 PROTOCOLO: 175258090 DE 13/07/2017. CÓDIGO DE VERIFICAÇÃO:
 11702673827. NIRE: 41207922971.
 WAM LICITAÇÕES LTDA - EPP

Libertad Bogus
 SECRETÁRIA-GERAL
 CURITIBA, 14/07/2017
 www.empresafacil.pr.gov.br

WAM LICITAÇÕES LTDA EPP
CNPJ 20.973.477/0001-60
QUARTA ALTERAÇÃO DO CONTRATO SOCIAL

E, por estarem justos e contratados, lavram este instrumento em única via.

Ponta Grossa 06 de julho de 2017.



Ana Paula Egg Moro Gregorczyk 000605
ANA PAULA EGG MORO GREGORCZYK



[Handwritten signature]

WILLIAN RANPAZZO SCHENA



[Handwritten signature]

MARIO JORGE RAMOS GREGORCZYK

CERTIFICO O REGISTRO EM 14/07/2017 09:51 SOB Nº 20175258090.
PROTOCOLO: 175258090 DE 13/07/2017. CÓDIGO DE VERIFICAÇÃO:
11702673827. NIRE: 41207922971.
WAM LICITAÇÕES LTDA - EPP



Libertad Bogus
SECRETÁRIA-GERAL
CURITIBA, 14/07/2017
www.empresafacil.pr.gov.br

000606

**WAM COMÉRCIO DE MATERIAIS DE CONSTRUÇÃO E
CONSTRUÇÃO LTDA ME**

CNPJ 20.973.477/0001-60

TERCEIRA ALTERAÇÃO DO CONTRATO SOCIAL

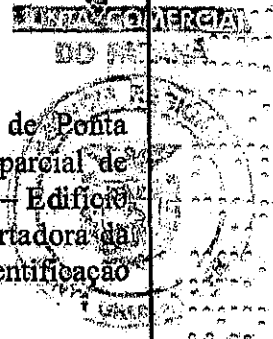

ANA PAULA EGG MORO GREGORCZYK, brasileira, maior, natural de Ponta Grossa - Paraná, nascida em 04/09/1981, casada pelo regime de comunhão parcial de bens, empresária, residente e domiciliada na Rua Amazonas n.º 525 - Apto 52 - Edifício Torre di Lucca - Vila Estrela - Ponta Grossa - Paraná - CEP 84040-160, portadora da Carteira de Identidade Civil RG n.º 7.114.447-0, expedida pelo Instituto de Identificação do Paraná e CPF n.º 007.840.999-36;

WILLIAN RAMPAZZO SCHENA, brasileiro, maior, solteiro, nascido em 14/06/1989, engenheiro civil, residente e domiciliado na Rua Coronel Bittencourt n.º 100 - Apto 22 - Centro - Ponta Grossa - Paraná - CEP 84010-290, portador da Carteira de Identidade Civil RG n.º 8.366.394-4, expedida pelo Instituto de Identificação do Paraná, CPF n.º 057.678.049-90, inscrito no CREA/PR sob o n.º 122.689/D.

MARIO JORGE RAMOS GREGORCZYK, brasileiro, maior, casado pelo regime de comunhão parcial de bens, nascido em 30/03/1981, engenheiro civil, residente e domiciliado na Rua Amazonas n.º 525 - Apto 52 - Edifício Torre di Lucca - Vila Estrela - Ponta Grossa - Paraná - CEP 84040-160, portador da Carteira de Identidade Civil RG n.º 6.501.589-7, expedida pelo Instituto de Identificação do Estado do Paraná, CPF n.º 007.033.149-98, inscrito no CREA/PR sob o n.º 94142/D.

Sócios componentes da empresa **WAM COMÉRCIO DE MATERIAIS DE CONSTRUÇÃO E CONTRUÇÃO LTDA - ME**, Sociedade Empresária, sob o tipo sociedade limitada, consoante os artigos 1.052 e seguintes do Código Civil, com sede e foro em Ponta Grossa, Paraná, na para Rua Sílvio Romero, 660, Oficinas, CEP 84.040-220, Ponta Grossa - PR, arquivada e registrada na Junta Comercial do Paraná sob o número 41207922971 em 18/08/2014, resolvem por este instrumento particular de Alteração do Contrato Social, alterar o seu contrato primitivo de acordo com as cláusulas e condições seguintes:

CLÁUSULA PRIMEIRA: O nome empresarial passa a partir desta data para **WAM LICITAÇÕES LTDA - ME**.

CLÁUSULA SEGUNDA: Alterar o objeto social para treinamentos, cursos e palestras na área de licitações públicas, prestação de serviços de escritório de apoio administrativo, preparação de documentos e serviços especializados para área administrativa, comércio varejista de materiais de construção, ferragens, ferramentas, artefatos de cimento, mármore, granitos, pedras decorativas, tintas e materiais para pintura, comércio varejista de portas eletrônicas, portas metálicas, insulfilme, materiais elétricos, materiais hidráulicos, comércio varejista de vidros e espelhos, materiais de consumo e



**WAM COMÉRCIO DE MATERIAIS DE CONSTRUÇÃO E
CONSTRUÇÃO LTDA ME**

CNPJ 20.973.477/0001-60

TERCEIRA ALTERAÇÃO DO CONTRATO SOCIAL

descartáveis, materiais de utilidades domésticas, materiais de equipamentos de proteção individual, comércio de eletrônicos, eletrodomésticos e equipamentos e suprimentos de informática, comércio de produtos manufaturados, comércio de confecções de cortinas e persianas, cama, mesa e banho, artigos de armarinhos, tecidos, comércio varejista de materiais esportivos e uniformes, comércio de brinquedos, materiais didáticos e pedagógicos, comércio de materiais escolares e materiais para escritórios, comércio de gêneros alimentícios, higiene e limpeza, comércio de placas, luminosos, banners e adesivos, comércio de máquinas e equipamentos industriais, comércio varejista de eletrodomésticos e equipamentos de áudio e vídeo, comércio de peças e acessórios para veículos automotores, máquinas pesadas e caminhões, comércio de, veículos automotores, motos, caminhões, máquinas novos e usados, comércio de pneus câmaras e acessórios, comércio varejista de lubrificantes, comércio de embalagens de água mineral, comércio varejista de extintores, comércio varejista de extintores para veículos, comércio varejista de equipamentos para fisioterapia, comércio varejista de água mineral, comércio varejista de artigos do vestuário e acessórios, comércio varejista de plantas e flores naturais, comércio varejista de bebidas, locação de tendas, toldos e pirâmides, prestação de serviços gráficos e de impressão, prestação de serviços de pintura, jardinagem, carinagem, prestação de serviços de construção civil, drenagem de águas pluviais, rede de água e esgoto, impermeabilizações, terraplanagens, pavimentação, serviços hidráulicos e elétricos, serviços de instalação de portas, janelas, tetos, divisórias e armários embutidos de qualquer material, comércio de moveis de madeira e aço, serviços de sonorização e iluminação, serviços de alimentos para eventos e recepções, serviços de manutenção de veículos automotores, serviços de instalação e manutenção de sistemas centrais de ar condicionado, de ventilação e refrigeração.

CLÁUSULA TERCEIRA: Alterar o endereço para a Rua Benjamin Constant, 921, Anexo; Fundos, Centro, Ponta Grossa – Paraná, CEP 84010-380.

CLÁUSULA QUARTA: Da consolidação do contrato: À vista da modificação ora ajustada e em consonância com o que determina o artigo 2.031 da Lei número 10.406/2002, os sócios resolvem, por este instrumento, atualizar e consolidar o contrato social, tornando assim sem efeito, a partir desta data, as cláusulas e condições contidas no contrato primitivo que, adequado às disposições da referida Lei número 10.406/2002, aplicáveis a este tipo societário passa a ter a seguinte redação.



000607

**WAM COMÉRCIO DE MATERIAIS DE CONSTRUÇÃO E
CONSTRUÇÃO LTDA ME
CNPJ 20.973.477/0001-60
TERCEIRA ALTERAÇÃO DO CONTRATO SOCIAL**



**CONTRATO SOCIAL CONSOLIDADO
WAM LICITAÇÕES LTDA ME
CNPJ: 20.973.477/0001-60
NIRE: 41207922971**

ANA PAULA EGG MORO GREGORCZYK, brasileira, maior, natural de Ponta Grossa - Paraná, nascida em 04/09/1981, casada pelo regime de comunhão parcial de bens, empresária, residente e domiciliada na Rua Amazonas n.º 525 - Apto 52 - Edifício Torre di Lucca - Vila Estrela - Ponta Grossa - Paraná - CEP 84040-160, portadora da Carteira de Identidade Civil RG n.º 7.114.447-0, expedida pelo Instituto de Identificação do Paraná e CPF n.º 007.840.999-36;

WILLIAN RAMPAZZO SCHENA, brasileiro, maior, solteiro, nascido em 14/06/1989, engenheiro civil, residente e domiciliado na Rua Coronel Bittencourt n.º 100 - Apto 22 - Centro - Ponta Grossa - Paraná - CEP 84010-290, portador da Carteira de Identidade Civil RG n.º 8.366.394-4, expedida pelo instituto de identificação do Paraná, CPF n.º 057.678.049-90, inscrito no CREA/PR sob o n.º 122.689/D.

MARIO JORGE RAMOS GREGORCZYK, brasileiro, maior, casado pelo regime de comunhão parcial de bens, nascido em 30/03/1981, engenheiro civil, residente e domiciliado na Rua Amazonas n.º 525 - Apto 52 - Edifício Torre di Lucca - Vila Estrela - Ponta Grossa - Paraná - CEP 84040-160, portador da Carteira de Identidade Civil RG n.º 6.501.589-7, expedida pelo Instituto de Identificação do Estado do Paraná, CPF n.º 007.033.149-98, inscrito no CREA/PR sob o n.º 94142/D.

Sócios componentes da empresa **WAM LICITAÇÕES LTDA ME** Sociedade Empresária, sob o tipo sociedade limitada, consoante os artigos 1.052 e seguintes do Código Civil, com sede e foro em Ponta Grossa, Paraná, na Rua Benjamin Constant n.º 921, Anexo Fundos - Centro, Ponta Grossa - PR, CEP 84010-380, arquivada e registrada na Junta Comercial do Paraná sob o número 41207922971 em 18/08/2014, resolvem por este instrumento particular atualizar o contrato social, tornando assim, sem efeito, a partir desta data, as cláusulas e condições contidas, no seu Contrato Social primitivo que, adequadas as disposições da referida Lei n.º 10.406/2002 aplicáveis a esse tipo societário passa a ter a seguintes cláusulas

CLÁUSULA PRIMEIRA: A sociedade gira sob o nome empresarial de **WAM LICITAÇÕES LTDA ME**.

CLÁUSULA SEGUNDA: A sociedade será regida por este contrato social, e pelos artigos da Lei 10.406, de 10 de janeiro de 2002, aplicáveis às sociedades limitadas, bem como, de



**WAM COMERCIO DE MATERIAIS DE CONSTRUÇÃO E
CONSTRUÇÃO LTDA ME
CNPJ 20.973.477/0001-60
TERCEIRA ALTERAÇÃO DO CONTRATO SOCIAL**

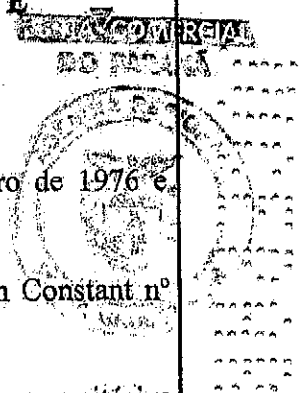

forma supletiva e no que for aplicável, pela Lei 6.404 de 15 de Dezembro de 1976 e demais dispositivos legais pertinentes à matéria. (art.997, II, CC/2002).

CLAUSULA TERCEIRA: A sociedade tem sede e foro na Rua Benjamin Constant nº 921, Anexo; Fundos - Centro, Ponta Grossa - PR, CEP 84010-380.

CLAUSULA QUARTA: A sociedade poderá abrir e encerrar filiais, agências e escritórios em qualquer parte do País ou ainda no exterior, neste caso por decisão unânime dos sócios quotistas.

CLAUSULA QUINTA: O Objeto social comércio varejista de materiais de construção, ferragens, ferramentas, artefatos de cimento, mármore, granitos, pedras decorativas, tintas e materiais para pintura, comércio varejista de portas eletrônicas, portas metálicas, insulfilme, materiais elétricos, materiais hidráulicos, comércio varejista de vidros e espelhos, materiais de consumo e descartáveis, materiais de utilidades domésticas, materiais de equipamentos de proteção individual, comércio de eletrônicos, eletrodomésticos e equipamentos e suprimentos de informática, comércio de produtos manufaturados, comércio de confecções de cortinas e persianas, cama, mesa e banho, artigos de armarinhos, tecidos, comércio varejista de materiais esportivos e uniformes, comércio de brinquedos, materiais didáticos e pedagógicos, comércio de materiais escolares e materiais para escritórios, comércio de gêneros alimentícios, higiene e limpeza, comércio de placas, luminosos, banners e adesivos, comércio de máquinas e equipamentos industriais, comércio varejista de eletrodomésticos e equipamentos de áudio e vídeo, comércio de peças e acessórios para veículos automotores, máquinas pesadas e caminhões, comércio de, veículos automotores, motos, caminhões, máquinas novos e usados, comércio de pneus câmaras e acessórios, comércio varejista de lubrificantes, comércio de embalagens de água mineral, comércio varejista de extintores, comércio varejista de extintores para veículos, comércio varejista de equipamentos para fisioterapia, comércio varejista de água mineral, comércio varejista de artigos do vestuário e acessórios, comércio varejista de plantas e flores naturais, comércio varejista de bebidas, locação de tendas, toldos e pirâmides, prestação de serviços gráficos e de impressão, prestação de serviços de pintura, jardinagem, carrinagem, prestação de serviços de construção civil, drenagem de águas pluviais, rede de água e esgoto, impermeabilizações, terraplanagens, pavimentação, serviços hidráulicos e elétricos, serviços de instalação de portas, janelas, tetos, divisórias e armários embutidos de qualquer material, comércio de moveis de madeira e aço, serviços de sonorização e iluminação, serviços de alimentos para eventos e recepções, serviços de manutenção de veículos automotores, serviços de instalação e manutenção de sistemas centrais de ar condicionado, de ventilação e refrigeração

[Handwritten signature and scribbles]



000638

**WAM COMÉRCIO DE MATERIAIS DE CONSTRUÇÃO E
CONSTRUÇÃO LTDA ME
CNPJ 20.973.477/0001-60
TERCEIRA ALTERAÇÃO DO CONTRATO SOCIAL**

CLAUSULA SEXTA: A sociedade iniciou suas atividades em 23 de julho de 2014 e seu prazo de duração é indeterminado.

CLAUSULA SÉTIMA: O Capital Social da sociedade, totalmente subscrito e integralizado é de R\$ 300.000,00 (Trezentos mil reais), divididos em 300.000 quotas, com valor nominal de R\$ 1,00 (um real) cada uma, assim distribuído entre os sócios:

SÓCIOS	QUOTAS	%	CAPITAL
ANA PAULA EGG MORO GREGORCZYK	240.000	80	240.000,00
WILLIAN RAMPAZZO SCHENA	30.000	10	30.000,00
MARIO JORGE RAMOS GREGORCZYK	30.000	10	30.000,00
TOTAL	300.000	100	300.000,00

Parágrafo Único: O modo de integralização das quotas sociais será realizado de forma simultânea por todos os sócios e realizado em moeda corrente deste País, neste ato a importância de R\$ 50.000,00 (Cinquenta mil reais) e a importância de R\$ 250.000,00 (Duzentos e cinquenta mil reais) a integralizar em moeda corrente do País no prazo de 04 (quatro) anos. (art. 1004 CC 2002).

CLAUSULA OITAVA: A responsabilidade de cada sócio é restrita ao valor das suas quotas, mas todos respondem solidariamente pela integralização do capital social. (art. 1052 CC 2002).

CLAUSULA NONA: As quotas são indivisíveis e não poderão ser cedidas ou transferidas a terceiros sem o consentimento do outro sócio, a quem fica assegurado, em igualdade de condições e preço, o direito de preferência para sua aquisição se postas à venda, formalizando, se realizada a cessão delas, a alteração contratual.

CLAUSULA DÉCIMA: A transferência ou cessão de quotas, a qualquer título, deverá sempre respeitar a mesma proporção do número de quotas, pertencentes a cada sócio na data da ocorrência.

Parágrafo Primeiro: Os sócios têm o direito de preferência entre si, na aquisição das quotas sociais em relação a terceiros estranhos à sociedade.

Parágrafo Segundo: O terceiro estranho à Sociedade poderá ingressar se observado o direito de preferência dos demais sócios e ainda, se adquirir também quotas sociais de outros sócios que eventualmente não concordem com o ingresso e não possuam meios para adquirir as quotas ofertadas dentro da preferência.



**WAM COMÉRCIO DE MATERIAIS DE CONSTRUÇÃO E
CONSTRUÇÃO LTDA ME
CNPJ 20.973.477/0001-60
TERCEIRA ALTERAÇÃO DO CONTRATO SOCIAL**

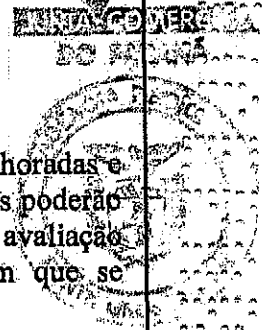

CLAUSULA DÉCIMA PRIMEIRA: Caso algum sócio tenha suas quotas penhoradas e não promova a baixa da constrição dentro de 90 (noventa dias), os demais sócios poderão adquiri-las, na proporção de suas participações societárias, pelo preço de avaliação apontando na constrição judicial, mediante depósito em favor do juízo em que se processar a execução.

Parágrafo Único – Caso o sócio retirante em razão desta cláusula se recuse a assinar a respectiva alteração do contrato, o comprovante do depósito em favor do juízo da execução acompanhado de comprovação da penhora das quotas, servirá para fundamentar a alteração contratual junto ao Registro Público das Empresas

CLÁUSULA DÉCIMA SEGUNDA: A administração da Sociedade compete aos sócios, **WILLIAN RAMPAZZO SCHENA e MARIO JORGE RAMOS GREGORCZYK**, já qualificados, cabendo-lhes todos os poderes necessários para individualmente, administrarem os negócios sociais, observando o disposto neste instrumento, podendo ainda representarem a Sociedade judicial e extrajudicialmente, bem como praticarem todo e qualquer ato de administração no interesse da Sociedade.

Parágrafo Primeiro: Todos os documentos que criem obrigações para a Sociedade, diferentes da atividade definida no objeto social, ou desonerem terceiros de obrigações de qualquer valor para com a Sociedade deverão sob pena de não produzirem efeitos contra a mesma, serem assinados pelos administradores, ou deles se obtenham por escrito a anuência.

Parágrafo Segundo: É vedado aos sócios **ADMINISTRADORES**, obrigarem a sociedade em negócios estranhos ao seu objeto social, bem como praticarem atos de liberalidade em nome da mesma ou concederem em seu nome avais, fianças ou outras garantias que não sejam necessárias e consecução do objeto social, ou ainda alienação de seus bens moveis, imóveis e equipamentos, sem anuência dos sócios que representem a totalidade do capital social.

Parágrafo Terceiro: Fica facultado aos sócios **ADMINISTRADORES**, atuando individualmente, nomearem procuradores para um período determinado, devendo o instrumento de procuração especificar os atos a serem praticados pelos procuradores assim nomeados.

CLAUSULA DÉCIMA TERCEIRA: Pelo exercício da administração, é resguardado aos administradores o direito a uma retirada mensal a título de pró-labore, que será fixada de comum acordo pelos os sócios.



**WAM COMÉRCIO DE MATERIAIS DE CONSTRUÇÃO E
CONSTRUÇÃO LTDA ME**
CNPJ 20.973.477/0001-60
TERCEIRA ALTERAÇÃO DO CONTRATO SOCIAL

000609

CLAUSULA DÉCIMA QUARTA: Os administradores declaram-se nesta ocasião desimpedidos de exercerem a administração da sociedade nos termos da legislação aplicável, não estando incurso em pena que vede, ainda que temporariamente o acesso a cargos públicos, ou por crime falimentar, de prevaricação, de peita ou suborno, concussão, peculato, ou contra a economia popular, contra o sistema financeiro nacional, contra as normas de defesa de concorrência, contra as relações de consumo, a fé pública ou a propriedade.

CLAUSULA DÉCIMA QUINTA: O exercício social começará em 01 de Janeiro e terminará em 31 de Dezembro de cada ano, ocasião em que serão elaboradas as demonstrações financeiras previstas em lei e os lucros apurados terão a destinação determinadas pelos sócios neste contrato ou por deliberação oportuna e os eventuais prejuízos, serão acumulados para compensação em exercícios futuros, considerando que todos os sócios participam nos lucros e nas perdas da sociedade.

Parágrafo Único: Excepcionalmente, a Sociedade por deliberação unânime dos sócios, poderá, também levantar balanços semestrais, intercalares ou mensais e, com base nos mesmos, distribuir lucros.

CLAUSULA DÉCIMA SEXTA: As deliberações dos sócios ocorrerão a qualquer tempo, através de manifestação escrita que assim poderá constituir-se diretamente em alterações do contrato social se unânime a decisão, caso contrário, será obrigatória a realização de uma reunião convocada através de cartas convites com antecedência mínima de 08 (oito) dias aos sócios que representem a maioria absoluta do Capital. (art. 1.071 e 1.078 CC 2002).

CLAUSULA DÉCIMA SÉTIMA: Cada quota dará direito a um voto nas deliberações sociais, as quais serão tomadas sempre por maioria dos votos, podendo, o instrumento correspondente ser assinado apenas pelos sócios que juntos reúnam a maior parte do capital social, inclusive no que se refere às deliberações sobre exclusão de sócios, inclusive por justa causa da Sociedade e da transformação do tipo jurídico.

CLAUSULA DÉCIMA OITAVA: A retirada, morte ou incapacidade de qualquer dos sócios não acarretará a dissolução da Sociedade, podendo o autor da herança ser substituído por seus herdeiros ou representante legal em até 180 (cento e oitenta) dias.

Parágrafo Único: Pela não observância do prazo acima, na impossibilidade ou mesmo, renúncia do direito do ingresso de herdeiros na sociedade, os haveres do sócio retirante, falecido ou incapacitado serão pagos a seus sucessores, ou a quem de direito, com base



**WAM COMÉRCIO DE MATERIAIS DE CONSTRUÇÃO E
CONSTRUÇÃO LTDA ME
CNPJ 20.973.477/0001-60
TERCEIRA ALTERAÇÃO DO CONTRATO SOCIAL**

em balanço especial da sociedade, levantando para esse fim, que deverá ser realizado dentro do exercício anual em que ocorrer o fato, sendo os valores apurados, pagos em parcelas que poderão ser anuais ou mensais, desde que não excedam a 2 (dois anos) e porém condicionados sempre à existência de resultados positivos (lucros), uma vez que não pode a situação de sucessão em si, inviabilizar a continuidade do negócio.

CLÁUSULA DÉCIMA NONA: Será observado o disposto no artigo 1.033 da Lei 10.406/2002, quanto à liquidação da sociedade ou ainda poderá ser iniciada a liquidação se por dois exercícios consecutivos a sociedade obtiver resultados negativos ou por razões econômicas ou técnicas se tornar inviável a consecução do objeto social.

Parágrafo Único: Será liquidante o sócio titular da maioria do capital social, independente da fiscalização pelos demais sócios, sendo os haveres da Sociedade empregados na liquidação das obrigações e o remanescente, se houver, rateado entre os sócios na proporção da participação respectiva no capital social.

CLÁUSULA VIGÉSIMA: A responsabilidade técnica pela empresa ficará a cargo dos sócios **WILLIAN RAMPAZZO SCHENA**, devidamente inscrito no CREA/PR sob o nº 122.689/D e **MARIO JORGE RAMOS GREGORCZYK**, devidamente inscrito no CREA/PR sob o nº 94142/D

CLÁUSULA VIGÉSIMA PRIMEIRA: Para resolver quaisquer questões, decorrentes deste contrato, ou havidas entre os sócios e entre estes e a sociedade será sempre competente o foro da Comarca de Ponta Grossa, estado do Paraná, com preferência sobre qualquer outro, por mais privilegiado que seja.

Lavrado em três vias de igual teor e forma

Ponta Grossa 18 de novembro de 2014.



**WAM COMÉRCIO DE MATERIAIS DE CONSTRUÇÃO E
CONSTRUÇÃO LTDA ME**

CNPJ 20.973.477/0001-60 000610

TERCEIRA ALTERAÇÃO DO CONTRATO SOCIAL

Ponta Grossa 18 de novembro de 2014.

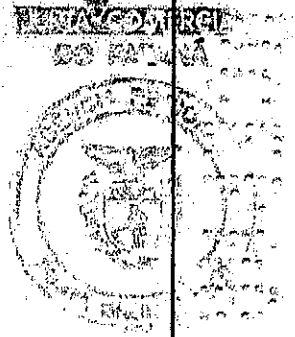

Ana Paula Egg Moro Gregorczyk
ANA PAULA EGG MORO GREGORCZYK

Willian Rampazzo Schena
WILLIAN RANPAZZO SCHENA

Mario Jorge Ramos Gregorczyk
MARIO JORGE RAMOS GREGORCZYK

JUNTA COMERCIAL DO PARANÁ
AGÊNCIA REGIONAL DE PONTA GROSSA
CERTIFICADO DE REGISTRO EM 28/01/2015
SOB NÚMERO: 20146908153
Protocolo: 14/890818-3, DE 21/11/2014
EMPRESA(S): 20.973.477/0001-60
WAM LICITACOES LTDA - ME
Sebastião Motta
SEBASTIÃO MOTTA
SECRETÁRIO GERAL

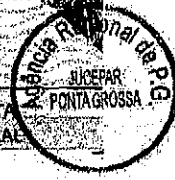

CARTÓRIO AZEVEDO BASTOS 1º OFÍCIO DE REGISTRO CIVIL DAS PESSOAS NATURAIS
E TABELIONATO DE NOTARIAS - Código CHI 08270-0
Rua Paraná, 111 - Bairro São Francisco - CEP 34002-000 - Belo Horizonte - MG
Autenticação Digital
de acordo com o artigo 7º, § 1º da Lei nº 11.343/2006 e o artigo 1º da Lei nº 11.344/2006, aprovada pelo
decreto nº 6.743/2008, autenticada e apresentada em forma digitalizada, produzida de
acordo com o procedimento estabelecido neste ato, em 16/05/2014, às 10:03:17.
Cód. Autenticação: 44931605171001110171-9; Data: 16/05/2014 10:03:17
Selo Digital de Fiscalização Tipo Normal C - AFD08422-F55R
Valor Total do Ato: R\$ 4,12
Confira os dados do ato em: <http://selodigital.tribjuss.br>

Q

Stano

REPÚBLICA FEDERATIVA DO BRASIL
ESTADO DA PARAÍBA
CARTÓRIO AZEVEDO BASTOS
FUNDADO EM 1888
PRIMEIRO REGISTRO CIVIL DE NASCIMENTO E ÓBITOS E PRIVATIVO DE CASAMENTOS, INTERDIÇÕES E TUTELAS DA COMARCA DE
JOÃO PESSOA

Av. Epitácio Pessoa, 1146 Bairro dos Estados 58030-00, João Pessoa PB
 Tel.: (83) 3244-5404 / Fax: (83) 3244-5484
<http://www.azevedobastos.not.br>
 E-mail: cartorio@azevedobastos.not.br



DECLARAÇÃO DE SERVIÇO DE AUTENTICAÇÃO DIGITAL

O Bel. Váiber Azevêdo de Miranda Cavalcanti, Oficial do Primeiro Registro Civil de Nascimentos e Óbitos e Privativo de Casamentos, Interdições e Tutelas com atribuição de autenticar e reconhecer firmas da Comarca de João Pessoa Capital do Estado da Paraíba, em virtude de Lei, etc...

DECLARA para os devidos fins de direito que, o documento em anexo identificado individualmente em cada *Código de Autenticação Digital*¹ ou na referida sequência, foi autenticados de acordo com as Legislações e normas vigentes².

DECLARO ainda que, para garantir transparência e segurança jurídica de todos os atos oriundos dos respectivos serviços de Notas e Registros do Estado da Paraíba, a Corregedoria Geral de Justiça editou o Provimento CGJPB Nº 003/2014, determinando a inserção de um código em todos os atos notoriais e registrais, assim, cada Selo Digital de Fiscalização Extrajudicial contém um código único (por exemplo: *Selo Digital: ABC12345-X1X2*) e dessa forma, cada autenticação processada pela nossa Serventia pode ser confirmada e verificada tantas vezes quanto for necessário através do site do Tribunal de Justiça do Estado da Paraíba, endereço <http://corregedoria.tjpb.jus.br/selo-digital/>

A autenticação digital do documento faz prova de que, na data e hora em que ela foi realizada, a empresa WAM LICITACOES LTDA - ME tinha posse de um documento com as mesmas características que foram reproduzidas na cópia autenticada, sendo da empresa WAM LICITACOES LTDA - ME a responsabilidade, única e exclusiva, pela idoneidade do documento apresentado a este Cartório.

Esta DECLARAÇÃO foi emitida em **26/06/2017 08:14:02 (hora local)** através do sistema de autenticação digital do Cartório Azevêdo Bastos, de acordo com o Art. 1º, 10º e seus §§ 1º e 2º da MP 2200/2001, como também, o documento eletrônico autenticado contendo o Certificado Digital do titular do Cartório Azevêdo Bastos, poderá ser solicitado diretamente a empresa WAM LICITACOES LTDA - ME ou ao Cartório pelo endereço de e-mail autentica@azevedobastos.not.br

Para informações mais detalhadas deste ato, acesse o site <https://autdigital.azevedobastos.not.br> e informe o *Código de Controle da Autenticação Digital*¹.

A consulta desta Declaração estará disponível em nosso site até **19/05/2018 09:56:56 (hora local)**.

¹*Código de Autenticação Digital*: 44931605171001110171-1 a 44931605171001110171-9

²*Legislações Vigentes*: Lei Federal nº 8.935/94, Lei Federal nº 10.406/2002, Medida Provisória nº 2200/2001, Lei Federal nº 13.106/2015, Lei Estadual nº 8.721/2008, Lei Estadual nº 10.132/2013 e Provimento CGJ N° 003/2014.

O referido é verdade, dou fé.

CHAVE DIGITAL

00005b1d734fd94f057f2d69fe6bc05bfe1244d3cd92077fde6effc0c721b4936941ffd739f718cc70ba9f690cbef3d7438124b4c06f3a5caffab2c07863b6176





MINISTÉRIO DA FAZENDA
Secretaria da Receita Federal do Brasil
Procuradoria-Geral da Fazenda Nacional

**CERTIDÃO NEGATIVA DE DÉBITOS RELATIVOS AOS TRIBUTOS FEDERAIS E À DÍVIDA ATIVA
DA UNIÃO**

000611

Nome: WAM LICITACOES LTDA - EPP
CNPJ: 20.973.477/0001-60

Ressalvado o direito de a Fazenda Nacional cobrar e inscrever quaisquer dívidas de responsabilidade do sujeito passivo acima identificado que vierem a ser apuradas, é certificado que não constam pendências em seu nome, relativas a créditos tributários administrados pela Secretaria da Receita Federal do Brasil (RFB) e a inscrições em Dívida Ativa da União junto à Procuradoria-Geral da Fazenda Nacional (PGFN).

Esta certidão é válida para o estabelecimento matriz e suas filiais e, no caso de ente federativo, para todos os órgãos e fundos públicos da administração direta a ele vinculados. Refere-se à situação do sujeito passivo no âmbito da RFB e da PGFN e abrange inclusive as contribuições sociais previstas nas alíneas 'a' a 'd' do parágrafo único do art. 11 da Lei nº 8.212, de 24 de julho de 1991.

A aceitação desta certidão está condicionada à verificação de sua autenticidade na Internet, nos endereços <<http://www.receita.fazenda.gov.br>> ou <<http://www.pgfn.fazenda.gov.br>>.

Certidão emitida gratuitamente com base na Portaria Conjunta RFB/PGFN nº 1.751, de 02/10/2014.

Emitida às 13:45:21 do dia 03/08/2017 <hora e data de Brasília>.

Válida até 30/01/2018 ✓

Código de controle da certidão: **5B17.070A.1D4A.37D1**

Qualquer rasura ou emenda invalidará este documento.



Estado do Paraná
Secretaria de Estado da Fazenda
Coordenação da Receita do Estado

Certidão Negativa
de Débitos Tributários e de Dívida Ativa Estadual
Nº 016588161-89

000612

Certidão fornecida para o CNPJ/MF: **20.973.477/0001-60**
Nome: **WAM LICITACOES LTDA ME**

Ressalvado o direito da Fazenda Pública Estadual inscrever e cobrar débitos ainda não registrados ou que venham a ser apurados, certificamos que, verificando os registros da Secretaria de Estado da Fazenda, constatamos não existir pendências em nome do contribuinte acima identificado, nesta data.

Obs.: Esta Certidão engloba todos os estabelecimentos da empresa e refere-se a débitos de natureza tributária e não tributária, bem como ao descumprimento de obrigações tributárias acessórias.

Válida até 09/11/2017 - Fornecimento Gratuito

A autenticidade desta certidão deverá ser confirmada via Internet
www.fazenda.pr.gov.br

12

12

12



PREFEITURA MUNICIPAL DE PONTA GROSSA
SECRETARIA MUNICIPAL DE GESTÃO FINANCEIRA
DIRETORIA DA DÍVIDA ATIVA

Certidão Negativa de Débitos

000613

CERTIFICAMOS, conforme requerido por **W.A.M LICITAÇÕES LTDA EPP**, CPF/CNPJ nº **20.973.477/0001-60**, para fins LICITAÇÃO, que **NÃO CONSTAM DÉBITOS RELATIVOS A TRIBUTOS MUNICIPAIS** (impostos, taxas, contribuição de melhoria e dívida ativa dos cadastros Mobiliários e Imobiliários), até a presente data, no CPF/CNPJ nº **20.973.477/0001-60**, situado(a) na cidade de Ponta Grossa-PR, o(a) qual não se encontra inscrito(a) nos referidos cadastros municipais.

Fica ressalvado o direito da Fazenda Pública Municipal cobrar débitos

Código de Autenticação: 066533543983698

PONTA GROSSA, 03 de outubro de 2017

Atenção: Esta Certidão foi emitida via internet e para verificar sua AUTENTICIDADE utilize o código informado acima. Acesse www.pontagrossa.pr.gov.br, CERTIDÃO NEGATIVA, clique na opção (CERTIDÕES) e posterior selecionando a opção (AUTENTICAR DOCUMENTOS).

ESTE DOCUMENTO TEM A VALIDADE DE 60 (SESSENTA) DIAS A CONTAR DA DATA DE SUA EMISSÃO.

IMPRESSÃO

000614



Certificado de Regularidade do FGTS - CRF

Inscrição: 20973477/0001-60
Razão Social: WAM LICITACOES LTDA ME
Nome Fantasia: WAM LICITACOES
Endereço: R BENJAMIN CONSTANT 921 ANEXO FUNDOS / CENTRO / PONTA GROSSA / PR / 84010-380

A Caixa Econômica Federal, no uso da atribuição que lhe confere o Art. 7, da Lei 8.036, de 11 de maio de 1990, certifica que, nesta data, a empresa acima identificada encontra-se em situação regular perante o Fundo de Garantia do Tempo de Serviço - FGTS.

O presente Certificado não servirá de prova contra cobrança de quaisquer débitos referentes a contribuições e/ou encargos devidos, decorrentes das obrigações com o FGTS.

Validade: 31/10/2017 a 29/11/2017

Certificação Número: 2017103107444525235231

Informação obtida em 08/11/2017, às 08:48:52.

A utilização deste Certificado para os fins previstos em Lei está condicionada à verificação de autenticidade no site da Caixa:
www.caixa.gov.br

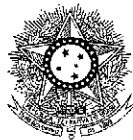

PODER JUDICIÁRIO
JUSTIÇA DO TRABALHO

000615

CERTIDÃO NEGATIVA DE DÉBITOS TRABALHISTAS

Nome: WAM LICITACOES LTDA - EPP

(MATRIZ E FILIAIS) CNPJ: 20.973.477/0001-60

Certidão nº: 136691930/2017

Expedição: 08/09/2017, às 08:38:52

Validade: 06/03/2018 - 180 (cento e oitenta) dias, contados da data de sua expedição.

Certifica-se que WAM LICITACOES LTDA - EPP (MATRIZ E FILIAIS), inscrito(a) no CNPJ sob o nº 20.973.477/0001-60, NÃO CONSTA do Banco Nacional de Devedores Trabalhistas.

Certidão emitida com base no art. 642-A da Consolidação das Leis do Trabalho, acrescentado pela Lei nº 12.440, de 7 de julho de 2011, e na Resolução Administrativa nº 1470/2011 do Tribunal Superior do Trabalho, de 24 de agosto de 2011.

Os dados constantes desta Certidão são de responsabilidade dos Tribunais do Trabalho e estão atualizados até 2 (dois) dias anteriores à data da sua expedição.

No caso de pessoa jurídica, a Certidão atesta a empresa em relação a todos os seus estabelecimentos, agências ou filiais.

A aceitação desta certidão condiciona-se à verificação de sua autenticidade no portal do Tribunal Superior do Trabalho na Internet (<http://www.tst.jus.br>).

Certidão emitida gratuitamente.

INFORMAÇÃO IMPORTANTE

Do Banco Nacional de Devedores Trabalhistas constam os dados necessários à identificação das pessoas naturais e jurídicas inadimplentes perante a Justiça do Trabalho quanto às obrigações estabelecidas em sentença condenatória transitada em julgado ou em acordos judiciais trabalhistas, inclusive no concernente aos recolhimentos previdenciários, a honorários, a custas, a emolumentos ou a recolhimentos determinados em lei; ou decorrentes de execução de acordos firmados perante o Ministério Público do Trabalho ou Comissão de Conciliação Prévia.

PREGÃO ELETRÔNICO nº. 104/2017 PROCESSO nº. 224/2017
ANEXO 09

000616

DECLARAÇÃO DE MICROEMPRESA (ME) OU DE EMPRESA DE PEQUENO PORTE (EPP)

WAM LICITAÇÕES – LTDA – EPP , estabelecida na RUA VINCONDE DE SINIMBÚ – 1234 ORFÃS 84070-130 PONTA GROSSA – PR, inscrita no CNPJ sob n.º 20.973.477/0001-60 por intermédio do seu representante legal o Sr. DIEGO BETTINI MEZZADRI , portador do documento de identidade RG no 9.263.126-5 e do CPF/MF nº 062.943.489-19. DECLARA, sob as penas da Lei, que cumpre os requisitos legais para qualificação como **Empresa de Pequeno Porte (EPP)**, art. 3º da Lei Complementar nº 123/2006 e 2006 e Lei Municipal nº 1.374/2012 e que não está sujeita a quaisquer dos impedimentos do § 4º deste artigo, estando apta a usufruir do tratamento favorecido estabelecido nos artigos 42 a 49 da citada lei.

() Declaramos possuir restrição fiscal no(s) documento(s) de habilitação e pretendemos utilizar o prazo previsto no art. 43, § 1º da Lei Complementar nº. 123/06, para regularização, estando ciente que, do contrário, decairá o direito à contratação, estando sujeita às sanções previstas no art. 81 da Lei Federal nº 8.666/93.

Ponta Grossa, 09 de Novembro de 2017.



Diego Bettini Mezzadri
CPF: 062.943.489-19
RG: 9.263.126-5
PROCURADOR

R

Q

Q



CERTIDÃO SIMPLIFICADA

Página: 001 / 002

Certificamos que as informações abaixo constam dos documentos arquivados nesta Junta Comercial e são vigentes na data da sua expedição.

Nome Empresarial WAM LICITAÇÕES LTDA - EPP			
Natureza Jurídica: SOCIEDADE EMPRESÁRIA LIMITADA			
Número de Identificação do Registro de Empresas - NIRE (Sede)	CNPJ	Data de Arquivamento do Ato Constitutivo	Data de Início de Atividade
41 2 0792297-1	20.973.477/0001-60	18/08/2014	23/07/2014
Endereço Completo (Logradouro, Nº e Complemento, Bairro, Cidade, UF, CEP) RUA VISCONDE DE SINIMBU, 1234, ORFAS, PONTA GROSSA, PR, 84.070-130			
Objeto Social Fabricação de móveis com predominância de madeira, fabricação de cadeiras, poltronas e estofados, comércio varejista de móveis, cadeiras, sofás, poltronas, mesas, cadeiras, móveis para escritório, móveis planejados, serviços de montagem de móveis de qualquer material, reparação de artigos do mobiliário, treinamentos, cursos e palestras na área de licitações públicas, prestação de serviços de escritório de apoio administrativo, preparação de documentos e serviços especializados para área administrativa, comércio varejista de materiais de construção, ferragens, ferramentas, artefatos de cimento, mármore, granitos, pedras decorativas, tintas e materiais para pintura, comércio varejista de portas eletrônicas, portas metálicas, Insuflem, materiais elétricos, materiais hidráulicos, comércio varejista de vidros e espelhos, materiais de consumo e descartáveis, materiais de utilidades domésticas, materiais de equipamentos de proteção individual, comércio de eletrônicos, eletrodomésticos e equipamentos e suprimentos de informática, comércio de produtos manufaturados, comércio de confecções de cortinas e persianas, cama, mesa e banho, artigos de armarinhos, tecidos, comércio varejista de materiais esportivos e uniformes, comércio de brinquedos, materiais didáticos e pedagógicos, comércio de materiais escolares e materiais para escritórios, comércio de gêneros alimentícios, higiene e limpeza, comércio de placas, luminosos, banners e adesivos, comércio de máquinas e equipamentos industriais, comércio varejista de eletrodomésticos e equipamentos de áudio e vídeo, comércio de peças e acessórios para veículos automotores, máquinas pesadas e caminhões, comércio de veículos automotores, motos, caminhões, máquinas novos e usados, comércio de pneus camará e acessórios, comércio varejista de lubrificantes, comércio de embalagens de água mineral, comércio varejista de extintores, comércio varejista de extintores para veículos, comércio varejista de equipamentos para fisioterapia, comércio varejista de água mineral, comércio varejista de artigos do vestuário e acessórios, comércio varejista de plantas e flores naturais, comércio varejista de bebidas, locação de tendas, toldos e pirâmides, prestação de serviços gráficos e de impressão, prestação de serviços de pintura, jardinagem, carrinagem, prestação de serviços de construção civil, drenagem de águas pluviais, rede de água e esgoto, impermeabilizações, terraplanagens, pavimentação, serviços hidráulicos e elétricos, serviços de instalação de portas, janelas, tetos, divisórias e armários embutidos de qualquer material, comércio de móveis de madeira e aço, serviços de sonorização e iluminação, serviços de alimentos para eventos e recepções, serviços de manutenção de veículos automotores, serviços de instalação e manutenção de sistemas centrais de ar condicionado, de ventilação e refrigeração, comércio atacadista de emulsão asfáltica			
Capital: R\$ 300.000,00 (TREZENTOS MIL REAIS)		Microempresa ou Empresa de Pequeno Porte (Lei nº 123/2006)	Prazo de Duração
Capital Integralizado: R\$ 50.000,00 (CINQUENTA MIL REAIS)		Empresa de pequeno porte	Indeterminado
Sócios/Participação no Capital/Espécie de Sócio/Administrador/Término do Mandato			
Nome/CPF ou CNPJ	Participação no capital (R\$)	Espécie de Sócio	Administrador
MARIO JORGE RAMOS GREGORCZYK 007.033.149-98	30.000,00	SOCIO	Administrador
WILLIAN RAMPAZZO SCHENA 057.678.049-90	30.000,00	SOCIO	Administrador
			Término do Mandato
			XXXXXXXXXX
			XXXXXXXXXX

CURITIBA - PR, 19 de outubro de 2017

17/697448-2

Libertad Bogus

LIBERTAD BOGUS
SECRETARIA GERAL

Libertad

Libertad Bogus

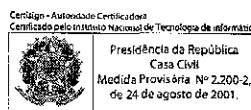



Continuação

CERTIDÃO SIMPLIFICADA

Página: 002 / 002

Certificamos que as informações abaixo constam dos documentos arquivados nesta Junta Comercial e são vigentes na data da sua expedição.

Nome Empresarial WAM LICITAÇÕES LTDA - EPP	
Natureza Jurídica: SOCIEDADE EMPRESÁRIA LIMITADA	
Número de Identificação do Registro de Empresas - NIRE (Sede) 41 2 0792297-1	CNPJ 20.973.477/0001-60
Sócios/Participação no Capital/Espécie de Sócio/Administrador/Término do Mandato	
Nome/CPF ou CNPJ	Participação no capital (R\$)
ANA PAULA EGG MORO GREGORCZYK 007.840.999-36	240.000,00 SÓCIO XXXXXXXXXX
Último Arquivamento	Situação
Data: 14/07/2017	REGISTRO ATIVO
Número: 20175258090	Status
Ato: ALTERAÇÃO	XXXXXXXXXXXXXXXXXX
Evento (s): ALTERAÇÃO DE DADOS (EXCETO NOME EMPRESARIAL)	

CURITIBA - PR, 19 de outubro de 2017

17/897448-2

LIBERTAD BOGUS
SECRETARIA GERAL

**PREGÃO ELETRÔNICO nº. 104/2017 PROCESSO nº. 224/2017
ANEXO 06**

000619

DECLARAÇÃO DE INEXISTÊNCIA DE FATO IMPEDITIVO

WAM LICITAÇÕES – LTDA – EPP , estabelecida na RUA VINCONDE DE SINIMBÚ – 1234 ORFÃS 84070-130 PONTA GROSSA – PR, inscrita no CNPJ sob n.º 20.973.477/0001-60 por intermédio do seu representante legal o Sr. DIEGO BETTINI MEZZADRI , portador do documento de identidade RG no 9.263.126-5 e do CPF/MF nº 062.943.489-19. **DECLARA**, sob as penas da lei, que não incorre em qualquer das condições impeditivas, especificando:

- 1 - Que não foi declarada inidônea por ato do Poder Público;
- 2 - Que não está impedida de transacionar com a Administração Pública;
- 3 - Que não foi apenada com rescisão de contrato quer por deficiência dos materiais fornecidos, quer por outro motivo igualmente grave, no transcorrer dos últimos 5 (cinco) anos;
- 4 - Que não incorre nas demais condições impeditivas previstas no art. 9º da Lei Federal nº 8.666/93 consolidada pela Lei Federal nº 8.883/94.

E que, se responsabiliza pela veracidade e autenticidade dos documentos oferecidos, comprometendo-se a comunicar a PREFEITURA MUNICIPAL DE CRUZ MACHADO a ocorrência de quaisquer fatos supervenientes impeditivos da habilitação, ou que comprometam a idoneidade da proponente, nos termos do artigo 32, parágrafo 2º, e do artigo 97 da Lei 8.666/93, e suas alterações.

Ponta Grossa, 09 de Novembro de 2017.



Diego Bettini Mezzadri
CPF: 062.943.489-19
RG: 9.263.126-5
PROCURADOR

PREGÃO ELETRÔNICO nº. 104/2017 PROCESSO nº. 224/2017

000620

ANEXO 08

DECLARAÇÃO DE EMPREGADOR PESSOA JURÍDICA

WAM LICITAÇÕES – LTDA – EPP , estabelecida na RUA VINCONDE DE SINIMBÚ – 1234 ORFÃS 84070-130 PONTA GROSSA – PR, inscrita no CNPJ sob n.º 20.973.477/0001-60 por intermédio do seu representante legal o Sr. DIEGO BETTINI MEZZADRI , portador do documento de identidade RG no 9.263.126-5 e do CPF/MF nº 062.943.489-19. DECLARA, **sob as penas da Lei, em cumprimento ao disposto no inciso XXXIII, do art. 7º da Constituição da República**, que não emprega menor de dezoito anos em trabalho noturno, perigoso ou insalubre e não emprega menor de dezesseis anos.

Ressalva: emprega menor, a partir de quatorze anos, na condição de aprendiz ().

Ponta Grossa, 09 de Novembro de 2017.



Diego Bettini Mezzadri
CPF: 062.943.489-19
RG: 9.263.126-5
PROCURADOR

PREGÃO ELETRÔNICO nº. 104/2017 PROCESSO nº. 224/2017

ANEXO 07

000621

DECLARAÇÃO DE HABILITAÇÃO E PLENO CONHECIMENTO

WAM LICITAÇÕES – LTDA – EPP , estabelecida na RUA VINCONDE DE SINIMBÚ – 1234 ORFÃS 84070-130 PONTA GROSSA – PR, inscrita no CNPJ sob n.º 20.973.477/0001-60 por intermédio do seu representante legal o Sr. DIEGO BETTINI MEZZADRI , portador do documento de identidade RG no 9.263.126-5 e do CPF/MF nº 062.943.489-19. declara, sob as penas da Lei, que preenche plenamente os requisitos de habilitação estabelecidos no presente Edital do Pregão Eletrônico nº 104/2017, assim como tem pleno conhecimento do objeto licitado e anuência das exigências constantes do Edital e seus anexos.

Ponta Grossa, 09 de Novembro de 2017.



Diego Bettini Mezzadri
CPF: 062.943.489-19
RG: 9.263.126-5
PROCURADOR

REPÚBLICA FEDERATIVA DO BRASIL
ESTADO DA PARAÍBA
CARTÓRIO AZEVEDO BASTOS
FUNDADO EM 1888

PRIMEIRO REGISTRO CIVIL DE NASCIMENTO E ÓBITOS E PRIVATIVO DE CASAMENTOS, INTERDIÇÕES E TUTELAS DA COMARCA DE
JOÃO PESSOA

Av. Epitácio Pessoa, 1145 Bairro dos Estados 58030-00, João Pessoa PB
Tel.: (83) 3244-5404 / Fax: (83) 3244-5484
<http://www.azevedobastos.not.br>
E-mail: cartorio@azevedobastos.not.br



DECLARAÇÃO DE SERVIÇO DE AUTENTICAÇÃO DIGITAL

O Bel. Válber Azevêdo de Miranda Cavalcanti, Oficial do Primeiro Registro Civil de Nascimentos e Óbitos e Privativo de Casamentos, Interdições e Tutelas com atribuição da autenticar e reconhecer firmas da Comarca de João Pessoa Capital do Estado da Paraíba, em virtude de Lei, etc...

DECLARA para os devidos fins de direito que, o documento em anexo identificado individualmente em cada *Código de Autenticação Digital*¹ ou na referida sequência, foi autenticados da acordo com as Legislações e normas vigentes².

DECLARO ainda que, para garantir transparência e segurança jurídica de todos os atos oriundos dos respectivos serviços de Notas e Registros do Estado da Paraíba, a Corregedoria Geral de Justiça editou o Provimento CGJPB N° 003/2014, determinando a inserção de um código em todos os atos notoriais e registrais, assim, cada Selo Digital de Fiscalização Extrajudicial contém um código único (por exemplo: *Selo Digital: ABC12345-X1X2*) e dessa forma, cada autenticação processada pela nossa Serventia pode ser confirmada e verificada tantas vezes quanto for necessário através do site do Tribunal de Justiça do Estado da Paraíba, endereço <http://corregedoria.tjpb.jus.br/selo-digital/>

A autenticação digital do documento faz prova de que, na data e hora em que esta foi realizada, a empresa **WAM LICITACOES LTDA - ME** tinha posse de um documento com as mesmas características que foram reproduzidas na cópia autenticada, sendo da empresa **WAM LICITACOES LTDA - ME** a responsabilidade, única e exclusiva, pela idoneidade do documento apresentado a este Cartório.

Esta DECLARAÇÃO foi emitida em **21/09/2017 16:30:38 (hora local)** através do sistema de autenticação digital do Cartório Azevêdo Bastos, de acordo com o Art. 1º, 10º e seus §§ 1º e 2º da MP 2200/2001, como também, o documento eletrônico autenticado contendo o Certificado Digital do titular do Cartório Azevêdo Bastos, poderá ser solicitado diretamente a empresa **WAM LICITACOES LTDA - ME** ou ao Cartório pelo endereço de e-mail aumentica@azevedobastos.not.br

Para informações mais detalhadas deste ato, acesse o site <https://autdigital.azevedobastos.not.br> e informe o *Código de Consulta desta Declaração*.

Código da Consulta desta Declaração: 819193

A consulta desta Declaração estará disponível em nosso site até **18/09/2018 17:39:39 (hora local)**.

¹Código de Autenticação Digital: 44931809171606490692-1

²Legislações Vigentes: Lei Federal nº 8.935/94, Lei Federal nº 10.406/2002, Medida Provisória nº 2200/2001, Lei Federal nº 13.105/2015, Lei Estadual nº 8.721/2008, Lei Estadual nº 10.132/2013 e Provimento CGJ N° 003/2014.

O referido é verdade, dou fé.

CHAVE DIGITAL

00005b1d734fd94f057f2d69fe6bc05b12f62227360dee30cbcd75f15377025f16bf493497297789b267f50f5e9a293438124b4c06f3a5caffab2c07863b617bac464b70c53586e10ecc31c381dfa1f

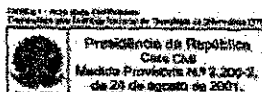



PREFEITURA MUNICIPAL DE PONTA GROSSA
 Secretaria Municipal de Gestão
 Departamento de Receita
 Divisão de Emissão de Alvará

CARTÓRIO AZEVEDO BASTOS 1º OFÍCIO DE REGISTRO CIVIL DAS PESSOAS NATURAIS
 E TABELIÃO DE NOTAS - Código CUI 08 2703
 Rua Assis Brasil, 112 - Centro - Ponta Grossa - PR - CEP: 81200-000 - Fone: (41) 3091-1111 - Fax: (41) 3091-1111
Autenticação Digital
 De acordo com as artigos 1º, 3º e 7º inc. V Bº, 41 e 42 da Lei Federal 8.933/1994 e Art. 3º inc. XII
 da Lei Estadual 8.724/2000, publicada a partir de 09/09/2010, que estabelece a produção e a validação
 do documento eletrônico em formato texto em: Q. Rolando e validação: Doc 16
Cód. Autenticação: 44932107171701430958-1 - Data: 21/07/2017 17:04:16
 Selo Digital de Fiscalização Tipo Normal C: AFM3/154-20V1
 Valor Total do Ato: R\$ 4,12
 Confira os dados do ato em: <https://selodigital.tjpb.jus.br>

Alvará de Localização

000623

Nº 90.102

De 23/09/2014

CNPJ 20.973.477/0001-60

Alteração Razão Social
 Alteração de Endereço
 Alteração de Atividade
 Alteração de Área

O Governo Municipal de Ponta Grossa na forma da lei, por este título concede licença a

WAM LICITAÇÕES LTDA

representada por **ANA PAULA EGG MORO GREGORCZYK, WILLIAN RAMPAZZO SCHENA, MÁRIO JORGE RAMOS GREGORCZYK**

para se estabelecer com **PREPARAMENTO, CURSOS E PALESTRAS NA ÁREA DE LICITAÇÕES PÚBLICAS, PRESTAÇÃO DE SERVIÇOS DE ESCRITÓRIO DE APOIO ADMINISTRATIVO, PREPARAÇÃO DE DOCUMENTOS E SERVIÇOS ESPECIALIZADOS PARA ÁREA ADMINISTRATIVA, COMÉRCIO VAREJISTA DE MATERIAIS DE CONSTRUÇÃO, PINTURAS, PERNILHAS, RECIPROS DE CIMENTO, MARMORES, GRANITOS, PEDRAS DECORATIVAS, TINTAS E MATERIAIS PARA PINTURA, COMÉRCIO VAREJISTA DE PORTAS ELÉTRICAS, PORTAS METÁLICAS, INSULFILM, MATERIAIS ELÉTRICOS, MATERIAIS HIDRÁULICOS, COMÉRCIO VAREJISTA DE VIDROS E ESPELHOS, MATERIAL DE CONSUMO E DESCARTÁVEIS, MATERIAIS DE UTILIDADES DOMÉSTICAS, MATERIAIS DE EQUIPAMENTOS DE PROTEÇÃO INDIVIDUAL, COMÉRCIO DE ELETRÔNICOS, ELETRODOMÉSTICOS E EQUIPAMENTOS E SUPRIMENTOS DE INFORMÁTICA, COMÉRCIO DE PRODUTOS MANUFATURADOS, COMÉRCIO DE CONEXÕES DE CORTINAS E PERSIANAS, CAMA, MESA E BANHO, ARTIGOS DE ARMARINHOS, TECIDOS, COMÉRCIO VAREJISTA DE MATERIAIS ESPORTIVOS E UNIFORMES, COMÉRCIO DE BRINQUEDOS, MATERIAIS DIDÁTICOS E PEDAGÓGICOS, COMÉRCIO DE MATERIAIS ESCOLARES E MATERIAIS PARA ESCOLÁRIOS, COMÉRCIO DE GÊNEROS ALIMENTÍCIOS, HIGIENE E LIMPEZA, COMÉRCIO DE PLACAS, LUBRIFICANTES, BANNERS E ADESIVOS, COMÉRCIO DE MÁQUINAS E EQUIPAMENTOS INDUSTRIAIS, COMÉRCIO VAREJISTA DE ELETRODOMÉSTICOS E EQUIPAMENTOS DE ÁUDIO E VÍDEO, COMÉRCIO DE PEÇAS E ACESSÓRIOS PARA VEÍCULOS AUTOMOTORES, MÁQUINAS PESADAS E CAMINHÕES, MÁQUINAS NOVAS E USADAS, COMÉRCIO DE PNEUS, CÂMERAS E ACESSÓRIOS, COMÉRCIO VAREJISTA DE LUBRIFICANTES, COMÉRCIO DE EMBALAGENS OS ÁGUA MINERAL, COMÉRCIO VAREJISTA DE EXINTORES, COMÉRCIO VAREJISTA DE EXINTORES PARA VEÍCULOS, COMÉRCIO VAREJISTA DE EQUIPAMENTOS PARA PESQUISA, COMÉRCIO VAREJISTA DE ÁGUA MINERAL, COMÉRCIO VAREJISTA DE ACESSÓRIOS DO VEICULAR E ACESSÓRIOS, COMÉRCIO VAREJISTA DE PLANTAS E FLORES MARAVILHAS, COMÉRCIO VAREJISTA DE BÉBIAS, LOCAÇÃO DE TENDAS, TOLDOS E PIRÂMIDES, PRESTAÇÃO DE SERVIÇOS GRÁFICOS E DE IMPRESSÃO, PRESTAÇÃO DE SERVIÇOS DE PINTURA, PARDINAGEM, CAPINAGEM, PRESTAÇÃO DE SERVIÇOS DE CONSTRUÇÃO CIVIL, DRENAGEM DE ÁGUAS SÉPULCROS, REDE DE ÁGUA E ESGOTO, IMPERMEABILIZAÇÕES, TERAPIANAGENS, PAVIMENTAÇÃO, SERVIÇOS HIDRÁULICOS E ELÉTRICOS, SERVIÇOS DE INSTALAÇÃO DE PORTAS, JANELAS, TETOS, DIVISÓRIAS E ARMÁRIOS EMITIDOS DE QUALQUER MATERIAL, COMÉRCIO DE MÓVEIS DE MADEIRA E AÇO, SERVIÇOS DE SONORIZAÇÃO E ILUMINAÇÃO, SERVIÇOS DE ALIMENTOS PARA SUETOS E REFEIÇÕES, SERVIÇOS DE MANUTENÇÃO DE VEÍCULOS AUTOMOTORES, SERVIÇOS DE INSTALAÇÃO E MANUTENÇÃO DE SISTEMAS CENTRAIS DE AR CONDICIONADO, DE VENTILAÇÃO E REFRIGERAÇÃO.**

à RUA BENJAMIN CONSTANT - ANEXO FUNDOS Nro. 921
 com área de *****40,00 m², em virtude de estarem preenchidas as formalidades legais
 conforme requerimento Nro. 528167 de 03 de março de 2015

Expedido em Ponta Grossa, 06 de março de 2015.

ALI HASSAN SAFIEDDINE
 Diretor Depto. Receita

MARIVETE APARECIDA CHRESTANI
 Chefe Divisão Emissão de Alvarás

'Para efeito de fiscalização, a direção do estabelecimento licenciado manterá o Alvará de Localização em lugar visível e o exibirá a autoridade competente sempre que esta o exigir, conforme consta no Código de Postura do Município, art. 79, parágrafo segundo.'

'Em caso de encerramento, paralização, mudança de endereço, de atividade, ou qualquer outra alteração procurar com urgência a Prefeitura Municipal, para providências legais cabíveis, evitando em consequência problemas futuros.'

'O presente licenciamento, será considerado renovado anualmente (sem emissão de novo documento conf. Art. 173 da Lei 6857/2001) mediante a quitação da taxa de verificação de funcionamento regular de estabelecimentos de produção, comércio, indústria e prestação de serviços e taxa de licença para publicidade.'

CARTÓRIO AZEVEDO BASTOS 1º OFÍCIO DE REGISTRO CIVIL DAS PESSOAS NATURAIS E TABELionato DE NOTAS - Código CNJ 05.870-4
 Rua Francisco de Paula, 110 - Jardim São João - Ponta Grossa - PR - CEP 31930-000 - Fone: (41) 3092-3344

Autenticação Digital
 De acordo com o art. 1º, II, do art. 1º, § 1º, do art. 4º e do art. 8º da Lei Federal nº 9.504/94 e art. 2º, III, da Lei Estadual nº 7.720/98, autenticado o presente instrumento digitalizado, restituído ao seu autor, para fins de apresentação e conferência neste ato, o referido e verificado. Documento nº 4493210717701430958-2. Data: 21/07/2017 17:04:48

Selo Digital de Fiscalização Tipo Normal: AF4637130-0622
 Valor Total do Ato: R\$ 4,12
 Confira os dados do ato em: <http://selodigital.tjpb.jus.br>



PREFEITURA MUNICIPAL DE PONTA GROSSA
 Estado da Paraná
 Secretaria Municipal de Gestão Financeira

GUIA DE RECOLHIMENTO
VENCIMENTO: 12/07/2017
NÃO RECEBER APÓS O VENCIMENTO

Bloquete: 10706543 /2017

Tipo/Cadastro: 2 - 90102 - W.A.M. LICITAÇÕES LTDA - ME	20.973.477-0001-60
Dados Contribuinte: 20.973.477/0001-60	Dados Cadastro Mobiliário:
Tipo/Cadastro: 2 - 90102 - W.A.M. LICITAÇÕES LTDA - ME	Endereço: RUA BENJAMIN CONSTANT 921
Endereço: RUA BENJAMIN CONSTANT, 921	Complemento: ANEXO FUNDOS
Complemento: ANEXO FUNDOS	Bairro: CENTRO
Bairro: CENTRO - PONTA GROSSA - PR	Inscrição:

Informação(ões) do(s) débi(t)o(s)				Informação(ões) do(s) débi(t)o(s)			
Ano	Unidade	Desc.	Subdiv.	Parcela	Vlr. Princ.	Vlr. Corrigida	Situação
2017	203	ALVARAJOS	0	1	198,86	198,86	ABERTO(S)

Pagamento de outros convênios

STEBB - SISTEMA DE INFORMACOES BANCO DO BRASIL
 06/07/2017 - AUTO-ATENDIMENTO - 10.45,35
 0030200030

COMPROVANTE DE PAGAMENTO

CLIENTE: WAM COMERCIO DE MATERIAIS
 AGENCIA: 30-2 CONTA: 05 (07) - 3
 EFETUADO POR: MARIU E CARLOS ROCHA

Convênio PREF MUNIC PONTA GROSSA
 Código da Barre: 8166000001-1 98863405201-9
 70712117000-5 00010706543-5

Data do pagamento: 06/07/2017
 Valor em Dinheiro: 198,86
 Valor em Cheque: 0,00
 Valor Total: 198,86

DOCUMENTO: 070601
 AUTENTICAÇÃO STEBB:
 S-207:000.629.356.007

Descrição do Débito:						Usuário: WEB
Exercício	Dívida	SubDivida	Parcela	Informação para Baixa	Data Vencimento	Valor a Pagar
				1170000010706543	12/07/2017	198,86

Autenticação - via contribuinte

PREFEITURA MUNICIPAL DE PONTA GROSSA Secretaria Municipal Gestão Financeira				GUIA DE RECOLHIMENTO VENCIMENTO: 12/07/2017 NÃO RECEBER APÓS O VENCIMENTO Usuário: WEB			
Tributo Agrupado				O recebimento está restrito somente aos bancos conveniados			
Dados Contribuinte: Cadastro: 2 - 90102 - W.A.M. LICITAÇÕES LTDA - ME Endereço: RUA BENJAMIN CONSTANT, 921 Bairro: CENTRO Cidade: PONTA GROSSA-PR				Dados Imóvel/Empresas Endereço: RUA BENJAMIN CONSTANT, 921 Bairro: CENTRO Cidade: PONTA GROSSA-PR Complemento: ANEXO FUNDOS Zona: _____ C/idade: _____ Data: _____			
Data de Emissão 05/07/2017		Informação para Baixa 1170000010706543		Data de Vencimento 12/07/2017			
Exercício	Dívida	SubDivida	Parcela	Valor Original R\$	Valor Correção Monetária R\$		
				198,86			
Observação Não Receber após o Vencimento.				Valor Juros R\$	Valor Multa R\$		
				Valor Desconto R\$	Valor a Pagar R\$		
					198,86		

8166000001-1 98863405201-9 70712117000-5 00010706543-5

Autenticação Mecânica



**REPÚBLICA FEDERATIVA DO BRASIL
ESTADO DA PARAÍBA
CARTÓRIO AZEVEDO BASTOS
FUNDADO EM 1888
PRIMEIRO REGISTRO CIVIL DE NASCIMENTO E ÓBITOS E PRIVATIVO DE CASAMENTOS, INTERDIÇÕES E TUTELAS DA COMARCA DE
JOÃO PESSOA**

Av. Epitácio Pessoa, 1145 Bairro dos Estados 58030-00, João Pessoa PB
Tel.: (83) 3244-5404 / Fax: (83) 3244-5484
<http://www.azevedobastos.not.br>
E-mail: cartorio@azevedobastos.not.br



000624

DECLARAÇÃO DE SERVIÇO DE AUTENTICAÇÃO DIGITAL

O Bel. Válber Azevêdo de Miranda Cavalcanti, Oficial do Primeiro Registro Civil de Nascimentos e Óbitos e Privativo de Casamentos, Interdições e Tutelas com atribuição de autenticar e reconhecer firmas da Comarca de João Pessoa Capital do Estado da Paraíba, em virtude de Lei, etc...

DECLARA para os devidos fins de direito que, o documento em anexo identificado individualmente em cada *Código de Autenticação Digital*¹ ou na referida sequência, foi autenticados de acordo com as Legislações e normas vigentes².

DECLARO ainda que, para garantir transparência e segurança jurídica de todos os atos oriundos dos respectivos serviços de Notas e Registros do Estado da Paraíba, a Corregedoria Geral de Justiça editou o Provimento CGJPB N° 003/2014, determinando a inserção de um código em todos os atos notoriais e registrais, assim, cada Selo Digital de Fiscalização Extrajudicial contém um código único (por exemplo: **Selo Digital: ABC12345-X1X2**) e dessa forma, cada autenticação processada pela nossa Serventia pode ser confirmada e verificada tantas vezes quanto for necessário através do site do Tribunal de Justiça do Estado da Paraíba, endereço <http://corregedoria.tjpb.jus.br/selo-digital/>

A autenticação digital do documento faz prova de que, na data e hora em que ela foi realizada, a empresa **WAM LICITACOES LTDA - ME** tinha posse de um documento com as mesmas características que foram reproduzidas na cópia autenticada, sendo da empresa **WAM LICITACOES LTDA - ME** a responsabilidade, única e exclusiva, pela idoneidade do documento apresentado a este Cartório.

Esta DECLARAÇÃO foi emitida em **25/07/2017 14:10:37 (hora local)** através do sistema de autenticação digital do Cartório Azevêdo Bastos, de acordo com o Art. 1º, 10º e seus §§ 1º e 2º da MP 2200/2001, como também, o documento eletrônico autenticado contendo o Certificado Digital do titular do Cartório Azevêdo Bastos, poderá ser solicitado diretamente a empresa **WAM LICITACOES LTDA - ME** ou ao Cartório pelo endereço de e-mail autentica@azevedobastos.not.br

Para informações mais detalhadas deste ato, acesse o site <https://autdigital.azevedobastos.not.br> e informe o *Código de Consulta desta Declaração*.

Código de Consulta desta Declaração: 782256

A consulta desta Declaração estará disponível em nosso site até **24/07/2018 08:21:07 (hora local)**.

¹**Código de Autenticação Digital:** 44932107171701430958-1 a 44932107171701430958-2

²**Legislações Vigentes:** Lei Federal n° 8.935/94, Lei Federal n° 10.406/2002, Medida Provisória n° 2200/2001, Lei Federal n° 13.105/2015, Lei Estadual n° 8.721/2008, Lei Estadual n° 10.132/2013 e Provimento CGJ N° 003/2014.

O referido é verdade, dou fé.

CHAVE DIGITAL

00005b1d734fd94f057f2d69fe6bc05b8ab35c1509f9875d8b03cada4856a2717fba829e23e1ec1eb8d31497418fabcb438124b4c06f3a5caffab2c07863b6171b808b34b1112eb9992b21534799e181

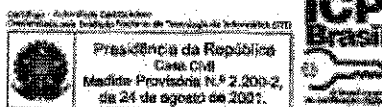



ESTADO DO PARANÁ
PREFEITURA MUNICIPAL DE CRUZ MACHADO
PREGÃO ELETRÔNICO Nº 104/2017
PROCESSO Nº 224/2017

000625

ANEXO 03
PROPOSTA

Editais de Pregão Eletrônico Nº 104/2017
Processo nº 224/2017
Tipo: MENOR PREÇO POR ITEM.

Razão Social: Phoenix Indústria e Comércio de Equipamentos Científicos Ltda..	
CNPJ: 44.239.382/0001-86	Inscrição Estadual: 181.029.584.111
Endereço: Avenida Jacob Jorge Abi Rached, 171 – III Distrito Industrial – Araraquara/SP – CEP: 14.806-610.	
Telefone: (16) 3324-6600	Fax: (16) 3324-5758 e-mail: vendas2@phoenix.ind.br Contato: Otemar
Dados Bancários: Banco do Brasil (001) – Agência 3405-3 – Conta Corrente 4116-5	

Nome do Responsável legal para assinatura do Contrato: Alexandre Buainain	
RG. 20.865.926-2 SSP/SP	CPF: 167.069.578-60
Endereço: Rua Dr. Aldo Lupo, 43 – Vila Harmonia – Araraquara/SP.	
Nacionalidade: Brasileiro	Cargo: Diretor Industrial
Estado Civil: Casado	Telefone: (16) 3324-6600

Item	Quantidade	Unidade	Objeto	Marca	Valor Unitário	Valor Total
03	02	Unidade	Autoclave horizontal marca Luferco, modelo 39209, capacidade de 100 litros, procedência nacional, Registro ANVISA nº 80004710004, separa área estéril de não estéril. Equipamento fornecido com 02 (duas) portas (tipo barreira), com fechamento manual por meio de volante central e braços concêntricos com vedação através de perfil de silicone resistente a alta temperatura. Câmara interna: em aço inox AISI-316L e acabamento jateado. Câmara externa e gerador de vapor: em aço inox AISI-304. Isolamento térmico: em lã de vidro com chapa envolvente de alumínio corrugado. Sistema hidráulico com tubulação em cobre e conexões em latão. Filtros em bronze, elemento filtrante em aço inoxidável. Bomba de vácuo tipo anel líquido de estágio único, dimensionada a capacidade do equipamento. Bomba d'água tipo centrífuga utilizada para aumento de pressão na rede, auxiliando o bombeamento d'água para o gerador de vapor. Válvulas solenoides normalmente fechada com acionamento elétrico, corpo em latão forjado com vedação tipo diafragma ou pistão de teflon. Sistema de purga através de purgador termostático e válvula solenoide normalmente fechada, controlada pelo microprocessador. Painel de comando, painel frontal confeccionado em policarbonato com teclas de comando e instruções de uso, display sensível ao toque de 5.5" (Touch Screen), manômetro, manômetro e chave liga/desliga. segurança: válvula de segurança para alívio	Luferco	R\$ 67.500,00 (sessenta e sete mil e quinhentos reais)	R\$ 135.000,00 (cento e trinta e cinco mil reais)



Phoenix Indústria e Comércio de Equipamentos Científicos Ltda
Av. Jacob Jorge Abi Rached, 171 - III Distrito Industrial | CEP: 14806-610 | Araraquara | SP | Brasil
CNPJ: 44.239.382/0001-86 | Insc. Estadual: 181.029.584.111 | Tel.: +55 16 3324.6600 | Fax: +55 16 3324.5758
www.phoenix.ind.br | vendas@phoenix.ind.br

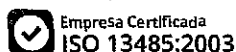
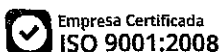



		<p>da pressão excessiva. Pressostato de segurança para desligamento automático do aparelho em caso de pressão excessiva. trava de segurança na porta, para impedir a abertura quando estiver com pressão acima do nível de segurança. Sensor de porta, para impedir o início da esterilização com a porta aberta. controle de nível d'água, para evitar a queima das resistências caso haja falta d'água. Fusíveis de proteção elétrica em caso de sobrecarga na rede elétrica. controles e processos ciclo operacional totalmente automático e interrupção no final do processo. deverá dispor de pelo menos 10 ciclos pré-programados de fábrica e capacidade de outros mais. dispor de um controlador que realiza qualquer configuração desejada, permite alterar todo o processo de esterilização, como tempo de pré-vácuo, secagem, temperatura e tempo de esterilização, também permite a visualização de um ponto de temperatura e tempo de esterilização em ordem regressiva. Gera número de lote automaticamente e possui impressora no painel. Recursos adicionais: o display indicará em sua tela as seguintes instruções de comando: a) completando nível de água no gerador aguardar, b) fechar as portas antes de operar, c) aquecendo, d) esterilizando, e) secando, f) fim de ciclo, o programa do microprocessador também possuirá recurso para que no display se tenha como checar: a) válvula e bomba d' água, b) válvula de esterilização, c) resistência e contatora, d) bomba de vácuo, e) solenoide de entrada de ar. Dimensões Externas: A 1,71 – L 64 – P 64 cm. Alimentação: 220 volts – 60 HZ. Acessórios: 01 (um) sistema de osmose reversa para atender a demanda do equipamento, 01 trilho interno, 01 carro interno com capacidade mínima de carga de 01 EU, 02 carros externos, 01 cesto alto. Instalação inclusa. Garantia de 01 ano. Fabricante: Phoenix Ind. e Com. de Equipamentos Científicos Ltda.</p>		000626
--	--	--	--	--------

IDENTIFICAÇÃO DOS ITENS:

Deverá ser cotado, preço unitário e total por item, de acordo com o Anexo 01 do Edital.

PROPOSTA UNITÁRIA: R\$ 67.500,00 (sessenta e sete mil e quinhentos reais).

PROPOSTA TOTAL: R\$ 135.000,00 (cento e trinta e cinco mil reais).

CONDIÇÕES GERAIS

A proponente declara conhecer os termos do instrumento convocatório que rege a presente licitação.

PRAZO DE GARANTIA

A garantia deverá ser da seguinte forma: Para todos os **Lotes** de no mínimo 12 (doze) meses, a contar do recebimento definitivo do objeto pela Contratante.

DECLARAMOS que estão inclusas no valor contrato todas as despesas com mão-de-obra e, todos os tributos e encargos fiscais, sociais, trabalhistas, previdenciários e comerciais do serviço a ser prestado, conforme Edital de Pregão Eletrônico Nº 104/2017.

Prazo de validade da proposta: 60 (sessenta) dias contados da sua abertura.

Condições de pagamentos: 30 (trinta) dias.



Phoenix Indústria e Comércio de Equipamentos Científicos Ltda

Av. Jacob Jorge Abi Rached, 171 - III Distrito Industrial | CEP: 14806-610 | Araraquara | SP | Brasil

CNPJ: 44.239.382/0001-86 | Insc. Estadual: 181.029.584.111 | Tel.: +55 16 3324.6600 | Fax: +55 16 3324.5758

www.phoenix.ind.br | vendas@phoenix.ind.br



Empresa Certificada
ISO 9001:2008



Empresa Certificada
ISO 13485:2003





000627

CONDIÇÕES GERAIS DE FORNECIMENTO

Local de entrega: Secretaria de Saúde, no Almoarifado da Secretaria Municipal de Saúde, sito à Av. Presidente Getúlio Vargas, nº 246 – Centro, Cruz Machado – PR CEP: 84.620-000, das 08:30 às 11:30 horas e das 13:30 às 16:00 horas, Informações sobre entrega ligar no telefone 42 – 3554-12-94, falar com Adriana.

Prazo de Entrega: 15 (quinze) dias, conforme edital.

Assistência técnica: permanente gratuita durante todo período de garantia, inclusive para peças de reposição, sem ônus para a Prefeitura Municipal de Cruz Machado, prestada diretamente pela empresa Phoenix Ind. e Com. de Equipamentos Científicos Ltda., sito à Avenida Jacob Jorge Abi Rached, 171 – III Distrito Industrial – Araraquara/SP, telefone (16) 3324-6600 ou por outra empresa por nós Autorizada.

Dados Bancários: Banco do Brasil (001) - Agência: 3405-3 - Conta Corrente: 4116-5.

Incluso no preço: todas as despesas concernentes ao objeto da licitação, incluindo frete, impostos, taxas e outros encargos de qualquer natureza.

Acompanha manual de instalação, operação e manutenção em português.

Declaramos para todos os fins que possuímos Assistência Técnica Autorizada, para todo o Estado do Paraná, como segue: ATECMED COM DE EQUIPAMENTOS HOSP LTDA, RUA MONTEIRO LOBATO, 191 – B, ZONA 08, MARINGÁ – PR, CEP 87050-280, TELEFONE (44) 3029-8998.

Araraquara, 09 de novembro de 2017.

Alexandre Buainain
Diretor Industrial
RG. 20.865.926-2 SSP/SP
CPF. 167.069.578-60



Phoenix Indústria e Comércio de Equipamentos Científicos Ltda
Av. Jacob Jorge Abi Rached, 171 - III Distrito Industrial | CEP: 14806-610 | Araraquara | SP | Brasil
CNPJ: 44.239.382/0001-86 | Insc. Estadual: 181.029.584.111 | Tel.: +55 16 3324.6600 | Fax: +55 16 3324.5758
www.phoenix.ind.br | vendas@phoenix.ind.br

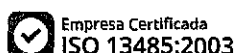



000628

ESTADO DO PARANÁ
PREFEITURA MUNICIPAL DE CRUZ MACHADO
PREGÃO ELETRÔNICO Nº 104/2017
PROCESSO Nº 224/2017

ANEXO 06

DECLARAÇÃO DE INEXISTÊNCIA DE FATO IMPEDITIVO

Phoenix Indústria e Comércio de Equipamentos Científicos Ltda., sediada na Avenida Jacob Jorge Abi Rached, 171 – III Distrito Industrial, Araraquara (SP), inscrita no CNPJ/MF sob o nº 44.239.382/0001-86, por intermédio do seu representante legal o Sr. Alexandre Buainain, portador da Carteira de Identidade nº 20.865.926-2-SSP/SP e do CPF nº 167.069.578-60, **DECLARA**, sob as penas da lei, que não incorre em qualquer das condições impeditivas, especificando:

- 1 - Que não foi declarada inidônea por ato do Poder Público;
- 2 - Que não está impedida de transacionar com a Administração Pública;
- 3 - Que não foi apenada com rescisão de contrato quer por deficiência dos materiais fornecidos, quer por outro motivo igualmente grave, no transcorrer dos últimos 5 (cinco) anos;
- 4 - Que não incorre nas demais condições impeditivas previstas no art. 9º da Lei Federal nº 8.666/93 consolidada pela Lei Federal nº 8.883/94.

E que, se responsabiliza pela veracidade e autenticidade dos documentos oferecidos, comprometendo-se a comunicar a PREFEITURA MUNICIPAL DE CRUZ MACHADO a ocorrência de quaisquer fatos supervenientes impeditivos da habilitação, ou que comprometam a idoneidade da proponente, nos termos do artigo 32, parágrafo 2º, e do artigo 97 da Lei 8.666/93, e suas alterações.

Araraquara, 09 de novembro de 2017.



Alexandre Buainain
Diretor Industrial
RG. 20.865.926-2 SSP/SP
CPF. 167.069.578-60



Phoenix Indústria e Comércio de Equipamentos Científicos Ltda
Av. Jacob Jorge Abi Rached, 171 - III Distrito Industrial | CEP: 14806-610 | Araraquara | SP | Brasil
CNPJ: 44.239.382/0001-86 | Insc. Estadual: 181.029.584.111 | Tel.: +55 16 3324.6600 | Fax: +55 16 3324.5758
www.phoenix.ind.br | vendas@phoenix.ind.br

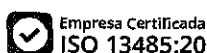

Empresa Certificada
ISO 9001:2008



Empresa Certificada
ISO 13485:2003







ESTADO DO PARANÁ
PREFEITURA MUNICIPAL DE CRUZ MACHADO
PREGÃO ELETRÔNICO Nº 104/2017
PROCESSO Nº 224/2017

000629

ANEXO 07

MODELO DE DECLARAÇÃO DE HABILITAÇÃO E PLENO CONHECIMENTO

A empresa Phoenix Indústria e Comércio de Equipamentos Científicos Ltda., sediada na Avenida Jacob Jorge Abi Rached, 171 – III Distrito Industrial, Araraquara (SP), inscrita no CNPJ/MF sob o nº 44.239.382/0001-86, por intermédio do seu representante legal o Sr. Alexandre Buainain, portador da Carteira de Identidade nº 20.865.926-2-SSP/SP e do CPF nº 167.069.578-60, declara, sob as penas da Lei, que preenche plenamente os requisitos de habilitação estabelecidos no presente Edital do Pregão Eletrônico nº 0104/2017, assim como tem pleno conhecimento do objeto licitado e anuência das exigências constantes do Edital e seus anexos.

Araraquara, 09 de novembro de 2017.

Alexandre Buainain
Diretor Industrial
RG. 20.865.926-2 SSP/SP
CPF. 167.069.578-60



Phoenix Indústria e Comércio de Equipamentos Científicos Ltda
Av. Jacob Jorge Abi Rached, 171 - III Distrito Industrial | CEP: 14806-610 | Araraquara | SP | Brasil
CNPJ: 44.239.382/0001-86 | Insc. Estadual: 181.029.584.111 | Tel.: +55 16 3324.6600 | Fax: +55 16 3324.5758
www.phoenix.ind.br | vendas@phoenix.ind.br

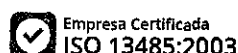
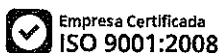



ESTADO DO PARANÁ
PREFEITURA MUNICIPAL DE CRUZ MACHADO
PREGÃO ELETRONICO Nº 104/2017
PROCESSO Nº 224/2017

000630

ANEXO 08

DECLARAÇÃO DE EMPREGADOR PESSOA JURÍDICA

Phoenix Indústria e Comércio de Equipamentos Científicos Ltda., sediada na Avenida Jacob Jorge Abi Rached, 171 – III Distrito Industrial, Araraquara (SP), inscrita no CNPJ/MF sob o nº 44.239.382/0001-86, por intermédio do seu representante legal o Sr. Alexandre Buainain, portador da Carteira de Identidade nº 20.865.926-2-SSP/SP e do CPF nº 167.069.578-60, DECLARA, **sob as penas da Lei, em cumprimento ao disposto no inciso XXXIII, do art. 7º da Constituição da República**, que não emprega menor de dezoito anos em trabalho noturno, perigoso ou insalubre e não emprega menor de dezesseis anos.

Ressalva: emprega menor, a partir de quatorze anos, na condição de aprendiz (X).

Araraquara, 09 de novembro de 2017.

Alexandre Buainain
Diretor Industrial
RG. 20.865.926-2 SSP/SP
CPF. 167.069.578-60



Phoenix Indústria e Comércio de Equipamentos Científicos Ltda
Av. Jacob Jorge Abi Rached, 171 - III Distrito Industrial | CEP: 14806-610 | Araraquara | SP | Brasil
CNPJ: 44.239.382/0001-86 | Insc. Estadual: 181.029.584.111 | Tel.: +55 16 3324.6600 | Fax: +55 16 3324.5758
www.phoenix.ind.br | vendas@phoenix.ind.br

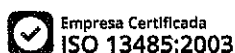



CERTIDÃO SIMPLIFICADA

000631

CERTIFICAMOS QUE AS INFORMAÇÕES ABAIXO CONSTAM DOS DOCUMENTOS ARQUIVADOS NESTA JUNTA COMERCIAL E SÃO VIGENTES NA DATA DE SUA EXPEDIÇÃO.

SE HOUVER ARQUIVAMENTOS POSTERIORES, ESTA CERTIDÃO PERDERÁ SUA VALIDADE.

A AUTENTICIDADE DESTA CERTIDÃO E A EXISTÊNCIA DE ARQUIVAMENTOS POSTERIORES, SE HOUVER, PODERÃO SER CONSULTADAS NO SITE WWW.JUCESPOLINE.SP.GOV.BR, MEDIANTE O CÓDIGO DE AUTENTICIDADE INFORMADO AO FINAL DO DOCUMENTO.

EMPRESA							
NIRE	REGISTRO	DATA DA CONSTITUIÇÃO	INÍCIO DAS ATIVIDADES	PRAZO DE DURAÇÃO			
35206387066		06/05/1975	06/05/1975				
NOME COMERCIAL						TIPO JURÍDICO	
PHOENIX INDUSTRIA E COMERCIO DE EQUIPAMENTOS CIENTIFICOS LTDA.						SOCIEDADE LIMITADA	
C.N.P.J.	ENDEREÇO			NÚMERO	COMPLEMENTO		
44.239.382/0001-86	AV. JACOB JORGE ABI RACHED			171			
BAIRRO	MUNICÍPIO	UF	CEP	MOEDA	VALOR CAPITAL		
3 DIST. INDUSTRIAL	ARARAQUARA	SP		R\$	1.010.600,00		

OBJETO SOCIAL
FABRICAÇÃO DE INSTRUMENTOS NÃO-ELETRÔNICOS E UTENSÍLIOS PARA USO MÉDICO, CIRÚRGICO, ODONTOLÓGICO E DE LABORATÓRIO MANUTENÇÃO E REPARAÇÃO DE APARELHOS ELETROMÉDICOS E ELETROTERAPÊUTICOS E EQUIPAMENTOS DE IRRADIAÇÃO MANUTENÇÃO E REPARAÇÃO DE APARELHOS E INSTRUMENTOS DE MEDIDA, TESTE E CONTROLE COMÉRCIO ATACADISTA DE MÁQUINAS, APARELHOS E EQUIPAMENTOS PARA USO ODONTO-MÉDICO-HOSPITALAR; PARTES E PEÇAS COMÉRCIO VAREJISTA DE ARTIGOS MÉDICOS E ORTOPÉDICOS EXISTEM OUTRAS ATIVIDADES

SÓCIO E ADMINISTRADOR						
NOME						
ALEXANDRE BUAINAIN						
ENDEREÇO			NÚMERO	COMPLEMENTO		
RUA DOUTOR ALDO LUPO			43			
BAIRRO	MUNICÍPIO	UF	CEP	RG		
VILA HARMONIA	ARARAQUARA	SP	14802-520	208659262		
CPF	CARGO				QUANTIDADE COTAS	
167.069.578-60	SÓCIO E ADMINISTRADOR				10.100,00	

SÓCIO E ADMINISTRADOR						
NOME						
ANDREA BUAINAIN DE FREITAS						
ENDEREÇO			NÚMERO	COMPLEMENTO		
AV FEIJO			1660			
BAIRRO	MUNICÍPIO	UF	CEP	RG		
CENTRO	ARARAQUARA	SP	14801-140	208644775		
CPF	CARGO				QUANTIDADE COTAS	
167.069.208-60	SÓCIO E ADMINISTRADOR				10.100,00	

SÓCIO GERENTE

NOME ARNALDO BUAINAIN				
ENDEREÇO RUA DR. WALTER DE MEDEIROS MAURO		NÚMERO 403	COMPLEMENTO	
BAIRRO VL. HARMONIA	MUNICÍPIO ARARAQUARA	UF SP	CEP	
CPF 011.865.158-72	CARGO SÓCIO GERENTE		QUANTIDADE COTAS 754.700,00	

SÓCIO E ADMINISTRADOR				
NOME ARNALDO BUAINAIN JUNIOR				
ENDEREÇO RUA WALTER MEDEIROS MAURO		NÚMERO 403	COMPLEMENTO	
BAIRRO VL. HARMONIA	MUNICÍPIO ARARAQUARA	UF SP	CEP 14802-470	RG 179770238
CPF 106.209.798-01	CARGO SÓCIO E ADMINISTRADOR		QUANTIDADE COTAS 10.100,00	

SÓCIO E ADMINISTRADOR				
NOME ELISABETH ABI RACHED BUAINAIN				
ENDEREÇO RUA DOUTOR WALTER MEDEIROS MAURO		NÚMERO 403	COMPLEMENTO	
BAIRRO VILA HARMONIA	MUNICÍPIO ARARAQUARA	UF SP	CEP 14802-470	RG 6871128
CPF 040.257.748-52	CARGO SÓCIO E ADMINISTRADOR		QUANTIDADE COTAS 225.600,00	

ÚLTIMO DOCUMENTO ARQUIVADO		
DATA 09/05/2017	NÚMERO 181.420/17-0	
ARQUIVAMENTO DE BALANÇO REFERENTE O PERÍODO DE 01/01/2016 À 31/12/2016 .		

FIM DAS INFORMAÇÕES PARA NIRE: 35206387066
 DATA DA ÚLTIMA ATUALIZAÇÃO DA BASE DE DADOS: 29/09/2017



Certidão Simplificada emitida para ALEXANDR E BUAINAIN : 16706957860. Documento certificado por FLÁVIA REGINA BRITTO GONÇALVES, Secretária Geral da Jucesp. A Junta Comercial do Estado de São Paulo, garante a autenticidade deste documento quando visualizado diretamente no portal www.jucesp-online.sp.gov.br sob o número de autenticidade 91815122, segunda-feira, 2 de outubro de 2017 às 15:06:29.

[Handwritten signature]



000632

000632

INSTRUMENTO PARTICULAR DE ALTERAÇÃO CONTRATUAL DA SOCIEDADE LIMITADA COM A DENOMINAÇÃO SOCIAL DE "PHOENIX INDÚSTRIA E COMÉRCIO DE EQUIPAMENTOS CIENTÍFICOS LTDA."

Que Fazem, **ARNALDO BUAINAIN**, brasileiro, casado em regime de comunhão total de bens, farmacêutico bioquímico, portador da Cédula de Identidade nº RG 3.934.476-9-SSP/SP e do CPF nº 011.865.158-72, residente e domiciliado na Rua Walter Medeiros Mauro, nº 403, Vila Harmonia, Araraquara, (SP), CEP 14.802-470, **ALEXANDRE BUAINAIN**, brasileiro, casado em regime de comunhão parcial de bens, administrador de empresas, portador da Cédula de Identidade nº 20.865.926-2-SSP/SP e do CPF nº 167.069.578-60, residente e domiciliado na Rua Dr. Aldo Lupo, nº 43, Vila Harmonia, Araraquara (SP), CEP 14.802-520, e **ELISABETH ABIRACHED BUAINAIN**, brasileira, casada em regime de comunhão total de bens, empresária, portadora da Cédula de Identidade nº RG 6.871.128-SSP/SP e do CPF nº 040.257.748-52, residente e domiciliada na Rua Walter Medeiros Mauro, nº 403, Vila Harmonia, Araraquara, (SP), CEP 14.802-470, únicos sócios componentes da sociedade limitada que gira sob a denominação social de "PHOENIX INDÚSTRIA E COMÉRCIO DE EQUIPAMENTOS CIENTÍFICOS LTDA", estabelecida na Av. Jacob Jorge Abi Rached, 171, 3º Distrito Industrial, Araraquara, Estado de São Paulo, CEP 14.806-610, com Contrato Social arquivado na MM. Junta Comercial do Estado de São Paulo sob nº 35206387066, em 06/05/1975 e última alteração 375.771/07/4 em 12/12/2007, devidamente inscrita no CNPJ sob nº 44.239.382/0001-86, deliberam de comum acordo, a presente alteração contratual:

PRIMEIRA:

Conforme o Protocolo e Justificação de Incorporação (Anexo I), a sociedade aprova a incorporação da **PALLAS – INDÚSTRIA E COMÉRCIO LTDA-EPP**, estabelecida na Av. Jacob Jorge Abi Rached, 100, 3º Distrito Industrial, Araraquara, (SP), CEP 14806-610, inscrita no CNPJ sob nº 53.128.682/0001-89, com seus atos constitutivos registrados na Junta Comercial do Estado de São Paulo, NIRE nº 35202743755, em 21/12/1983 e última alteração sob nº 395.335/9-7, em 01/12/2009, neste ato representada por seus administradores, **ARNALDO BUAINAIN JUNIOR**, brasileiro, divorciado, farmacêutico, portador da Cédula de Identidade nº RG 17.977.023-8-SSP/SP e do CPF nº 106.209.798-01, residente e domiciliado na Rua Walter Medeiros Mauro, 403, Vila Harmonia, Araraquara, (SP), CEP 14.802-470 e **ALEXANDRE BUAINAIN**, brasileiro, casado em regime de comunhão parcial de bens, administrador de empresas, portador da Cédula de Identidade nº 20.865.926-2-SSP/SP e do CPF nº 167.069.578-60, residente e domiciliado na Rua Dr. Aldo Lupo, nº 43, Vila Harmonia, Araraquara (SP), CEP 14.802-520.

SEGUNDA:

Em decorrência da incorporação a sociedade incorporada **PALLAS – INDÚSTRIA E COMÉRCIO LTDA-EPP**, fica extinta, passando a sociedade incorporadora **PHOENIX INDÚSTRIA E COMÉRCIO DE EQUIPAMENTOS CIENTÍFICOS LTDA.**, a assumir integralmente os bens e direitos representados pelo Ativo bem como os deveres e obrigações representado pelo Passivo, ambos mensurados pelo Balanço Patrimonial levantado em 31/12/2014.

§ Único – A incorporadora, neste ato declara estar recebendo da empresa incorporada, um montante de ativos, passivo e patrimônio líquido no valor de R\$ 1.106.607,96 (Um milhão, cento e seis mil, seiscentos e sete reais e noventa e seis centavos), conforme balanço encerrado em 31/12/2014.

Handwritten signatures and initials at the bottom right of the page.



000633

TERCEIRA:

Conforme o Protocolo e Justificação de Incorporação (Anexo I), a sociedade aprova a incorporação da LUFERCO-COMÉRCIO E SERVIÇOS LTDA-EPP, estabelecida na Rua Madre de Deus, 903, Mooca, São Paulo, (SP), CEP 03119-001, inscrita no CNPJ sob nº 04.924.468/0001-23, com seus atos constitutivos registrados na Junta Comercial do Estado de São Paulo, NIRE nº 35217426581, em 28/02/2002 e última alteração sob nº 11.996/11-0, em 15/02/2011, neste ato representada por seus administradores, **ELISABETH ABI RACHED BUAINAIN**, brasileira, casada em regime de comunhão total de bens, empresária, portadora da Cédula de Identidade nº RG 6.871.128-SSP/SP e do CPF nº 040.257.748-52, residente e domiciliada na Rua Walter Medeiros Mauro, nº 403, Vila Harmonia, Araraquara, (SP), CEP 14.802-470 e **ALEXANDRE BUAINAIN**, brasileiro, casado em regime de comunhão parcial de bens, administrador de empresas, portador da Cédula de Identidade nº 20.865.926-2-SSP/SP e do CPF nº 167.069.578-60, residente e domiciliado na Rua Dr. Aldo Lupo, nº 43, Vila Harmonia, Araraquara (SP), CEP 14.802-520.

QUARTA:

Em decorrência da incorporação a sociedade Incorporada LUFERCO-COMÉRCIO E SERVIÇOS LTDA-EPP fica extinta, passando a sociedade Incorporadora PHOENIX INDÚSTRIA E COMÉRCIO DE EQUIPAMENTOS CIENTÍFICOS LTDA., a assumir integralmente os bens e direitos representados pelo Ativo bem como os deveres e obrigações representado pelo Passivo, ambos mensurados pelo Balanço Patrimonial levantado em 31/12/2014.

§ único - A incorporadora, neste ato declara estar recebendo da empresa incorporada, um montante de ativos, passivo e patrimônio líquido no valor de R\$ 29.802,98 (Vinte e nove mil, oitocentos e dois reais e noventa e oito centavos), conforme balanço encerrado em 31/12/2014.

QUINTA:

Em função das incorporações acima descritas, é admitido na sociedade o novo sócio **ARNALDO BUAINAIN JUNIOR**, brasileiro, divorciado, farmacêutico, portador da Cédula de Identidade nº RG 17.977.023-8-SSP/SP e do CPF nº 105.209.798-01, residente e domiciliado na Rua Walter Medeiros Mauro, nº 403, Vila Harmonia, Araraquara, (SP), CEP 14.802-470.

SEXTA

Em função das incorporações retro, o capital social no valor de R\$ 300.000,00 (Trezentos mil reais) divididos em 300.000 (Trezentas mil) quotas no valor de R\$ 1,00 (Um real) cada uma, totalmente integralizados em moeda corrente do país, é neste ato aumentado para R\$ 1.010.600,00 (um milhão, dez mil e seiscentos reais) dividido em 1.010.600 (um milhão, dez mil e seiscentas) quotas no valor unitário e nominal de R\$ 1,00 (um real) cada uma, cujo aumento é neste ato integralizado com a utilização do capital das incorporadas PALLAS-INDÚSTRIA E COMÉRCIO LTDA-EPP no valor de R\$ 510.000,00 (quinhentos e dez mil reais) e LUFERCO-INDÚSTRIA E COMÉRCIO LTDA-EPP, no valor de R\$ 200.600,00 (duzentos mil e seiscentos reais), ficando assim distribuídos e os sócios:

a) Arnaldo Buainain	270.000 Quotas = R\$	270.000,00
b) Elisabeth Abi Rached Buainain	225.600 Quotas = R\$	225.600,00
c) Alexandre Buainain	10.100 Quotas = R\$	10.100,00
d) Arnaldo Buainain Junior	504.900 Quotas = R\$	504.900,00
Total	1.010.600 Quotas = R\$	1.010.600,00

§ Único - A responsabilidade dos sócios é restrita ao valor de suas quotas, haja vista a total integralização do capital social, conforme o artigo nº 1.052 da Lei 10.406/2002.

Handwritten signatures and initials at the bottom of the page.

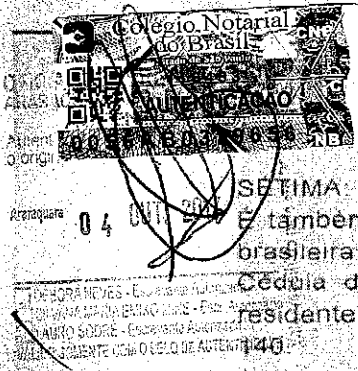

000634

SETIMA

É também admitida na sociedade a nova sócia ANDRÉA BUAINAIN DE FREITAS, brasileira, casada em regime de comunhão parcial de bens, empresária, portadora da Cédula de Identidade nº RG 20.864.477-5-SSP/SP e do CPF nº 167.069.208-60, residente e domiciliada na Av. Feljó, 1660, Centro, Araraquara, (SP), CEP nº 14801-

000634

OITAVA

Em função das incorporações acima descritas, bem como da admissão da nova sócia descrita na cláusula anterior o sócio ARNALDO BUAINAIN JUNIOR, acima qualificado, detentor de 504.900 (quinhentas e quatro mil e novecentas) quotas, no valor de R\$ 1,00 (um real) cada uma, totalizando R\$ 504.900,00 (quinhentos e quatro mil e novecentos reais), cede e transfere a título de venda ao sócio ARNALDO BUAINAIN, também já qualificado 484.700 (quatrocentas e oitenta e quatro mil e setecentas) quotas no valor de R\$ 1,00 (um real) cada uma, totalizando R\$ 484.700,00 (quatrocentos e oitenta e quatro mil e setecentos reais) e a sócia ora admitida ANDREA BUAINAIN DE FREITAS, a título de doação 10.100 (dez mil e cem) quotas no valor de R\$ 1,00 (um real) cada uma, totalizando R\$ 10.100,00 (dez mil e cem reais), isenta do ITCMD nos termos das Leis nº 10.705/2000 e 10.992/2001 e no Decreto nº 46.655/2002, dando-lhes plena, geral, rasa e irrevogável quitação, para nada mais reclamar nem dos sócios e nem da sociedade.

NONA

Tendo em vista o disposto nas cláusulas acima, o Capital Social no valor de R\$ 1.010.600,00 (um milhão, dez mil e seiscentos reais) dividido em 1.010.600 (um milhão, dez mil e seiscentas) quotas no valor unitário e nominal de R\$ 1,00 (um real), totalmente integralizado em moeda corrente no País, fica assim distribuído:

a) Arnaldo Buainain	754.700 Quotas = R\$	754.700,00
b) Elisabeth Abi Rached Buainain	225.600 Quotas = R\$	225.600,00
c) Alexandre Buainain	10.100 Quotas = R\$	10.100,00
d) Arnaldo Buainain Júnior	10.100 Quotas = R\$	10.100,00
e) Andrea Buainain de Freitas	10.100 Quotas = R\$	10.100,00
Total	1.010.600 Quotas = R\$	1.010.600,00

§ Único - A responsabilidade dos sócios é restrita ao valor de suas quotas, haja vista a total integralização do capital social, conforme o artigo nº 1.052 da Lei 10.406/2002.

DÉCIMA

Altera-se o objetivo da sociedade para:

- Comércio Atacadista, Indústria de Equipamentos Científicos e Assistência Técnica;
- Comércio de Equipamentos Médico Hospitalares e Serviços de Manutenção dos Artigos comercializados pela Sociedade;
- Fabricar, Expedir, Distribuir, Embalar, Reembalar, Importar, Exportar Equipamentos Médico-Cirúrgico, Odontológico, Farmacêutico.

DÉCIMA PRIMEIRA:

A sociedade será gerida e administrada por TODOS os sócios, em conjunto ou isoladamente, que representarão a firma ativa e passiva, judicial e extrajudicialmente assinando todos os papéis e documentos relativos à sociedade, podendo praticar todos os atos compreendidos no objeto social, sempre no interesse da sociedade, ficando vedado, entretanto, o uso da denominação social ou firma em negócios alheios ou estranhos aos fins sociais, especialmente em fianças, avais, endossos ou abonos de favor.

Handwritten signatures and initials at the bottom right of the page.

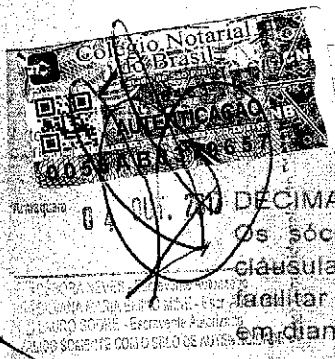

000635

DECIMA SEGUNDA:

Os sócios em comum acordo e entendimento resolvem fazer constar todas as cláusulas e condições do contrato social em uma só peça consolidando-a, a fim de facilitar o seu exame ou consulta, quando necessário, passando a sociedade de ora em diante a ser regulada tão somente pelas cláusulas e condições seguintes:

CONSOLIDAÇÃO DO CONTRATO SOCIAL

PRIMEIRA:

A sociedade girará sob a Denominação Social de "PHOENIX INDÚSTRIA E COMÉRCIO DE EQUIPAMENTOS CIENTÍFICOS LTDA", e terá sua sede na Av. Jacob Jorge Abi Rached, 171, 3º Distrito Industrial, Araraquara, Estado de São Paulo, CEP 14.806-610.

§ único: Observada as disposições da legislação aplicável, a sociedade poderá abrir filiais, sucursais, agências e escritórios em qualquer parte do território nacional, a critério dos sócios.

SEGUNDA:

A sociedade terá por objetivo a exploração do ramo de:

- Comércio Atacadista, Indústria de Equipamentos Científicos e Assistência Técnica;
- Comércio de Equipamentos Médico Hospitalares e Serviços de Manutenção dos Artigos comercializados pela Sociedade;
- Fabricar, Expedir, Distribuir, Embalar, Reembalar, Importar, Exportar Equipamentos Médico-Cirúrgico, Odontológico, Farmacêutico.

TERCEIRA:

O prazo de duração da sociedade será por tempo indeterminado, com início em 17/04/1975.

QUARTA:

O Capital Social é de R\$ 1.010.600,00 (um milhão, dez mil e seiscentos reais), dividido em 1.010.600 (um milhão, dez mil e seiscentas) quotas no valor de R\$ 1,00 (um real) cada uma, totalmente integralizado em moeda corrente no País, subscritas pelos sócios, na seguinte proporção:

a) Arnaldo Buainain	754.700 Quotas = R\$	754.700,00
b) Elisabeth Abi Rached Buainain	225.600 Quotas = R\$	225.600,00
c) Alexandre Buainain	10.100 Quotas = R\$	10.100,00
d) Arnaldo Buainain Júnior	10.100 Quotas = R\$	10.100,00
e) Andrea Buainain de Freitas	10.100 Quotas = R\$	10.100,00
Total	1.010.600 Quotas = R\$	1.010.600,00

§ Único - A responsabilidade dos sócios é restrita ao valor de suas quotas, haja vista a total integralização do capital social, conforme o artigo nº 1.052 da Lei 10.406/2002.

QUINTA:

A sociedade será gerida e administrada por TODOS os sócios, em conjunto ou isoladamente, que representarão a firma ativa e passiva, judicial e extrajudicialmente assinando todos os papéis e documentos relativos à sociedade, podendo praticar todos os atos compreendidos no objeto social, sempre no interesse da sociedade, ficando vedado, entretanto, o uso da denominação social ou firma em negócios alheios ou estranhos aos fins sociais, especialmente em fianças, avais, endossos ou abonos de favor.

Handwritten signatures and initials at the bottom right of the page.



000636

000636

Autenticado
O Original
04 OUT. 2007

§ Único - Nos termos do artigo nº 1.061 da Lei nº 10.406/2002, fica permitida a alteração deste para a nomeação de administradores, não integrantes do quadro societário, desde que aprovado por sócios, cujas quotas representem 2/3 (dois terços) do Capital Social

SEXTA:

Fica facultado à sociedade, através de seus sócios administradores, nomear procuradores para um período determinado, nunca excedente a um ano, devendo o instrumento de procuração especificar os atos a serem praticados pelos procuradores.

SÉTIMA:

Pelo exercício da administração, os administradores terão direito a uma retirada mensal a título de pró-labore, cujo valor será livremente convencionado entre os sócios, de comum acordo.

OITAVA:

Os sócios reunir-se-ão sempre que for necessário, mediante convocação daqueles cujas quotas formem pelo menos 3/4 (três quartos) do capital social, e suas resoluções ou decisões constarão no livro de "Atas de Reuniões dos Administradores".

NONA:

Fica estabelecido que a sociedade não terá Conselho Fiscal.

DÉCIMA:

Os sócios que representam 3/4 (três quartos) do capital social poderão promover a alteração do contrato social, independentemente do consentimento expresso ou tácito, por parte do outro sócio, especialmente no que tange a exclusão de sócio que passe a colocar em risco a continuidade da empresa, em virtude de atos de inegável gravidade.

§ único: A exclusão de sócio, a forma de remuneração, a forma de divisão de resultados, a redução ou eliminação de poderes, a nomeação de administradores, somente poderão ser determinadas em reunião especialmente convocada para esse fim, ciente a acusada em tempo hábil para permitir seu comparecimento e o exercício do direito de defesa.

DÉCIMA PRIMEIRA:

O sócio retirante, após quitar todas as suas obrigações com a pessoa jurídica da qual foi integrante, sendo estas decorrentes de seu período de participação na sociedade, fica livre e desembaraçado de quaisquer responsabilidades posteriores à data de averbação de sua saída.

DECIMA SEGUNDA:

O exercício social terminará em 31 de dezembro de cada ano, quando serão levantados o balanço patrimonial e as demais demonstrações financeiras, bem como será efetuada a apuração dos resultados com observância das disposições legais aplicáveis.

§ único: Os lucros ou prejuízos apurados serão distribuídos ou suportados pelos sócios na proporção de sua participação no capital social.

DÉCIMA TERCEIRA:

O falecimento de qualquer um dos sócios não implicará na dissolução da sociedade, que prosseguirá com os sócios remanescentes, devendo ser pago aos herdeiros do falecido o valor correspondente às suas quotas de capital e à sua participação nos lucros líquidos apurados até a data do falecimento, mediante levantamento de balanço geral específico para este fim.

[Handwritten signatures and initials]



000637

DUESA

04 OUT 2017

§ 1º - O valor devido aos herdeiros do sócio falecido será pago da seguinte forma: 20% (vinte por centos) à vista e o restante em 15 (quinze) parcelas iguais e sucessivas, acrescidas de juros de 12% (doze por cento) ao ano, vencendo-se a primeira 30 (sessenta) dias do óbito, sempre de acordo com o Balanço Geral do Ativo e Passivo e sua homologação pelos poderes competentes, ou seja, o Poder Judiciário, na avaliação a ser feita nos autos de inventário do referido.

§ 2º - Havendo concordância dos sócios remanescentes, os herdeiros poderão optar por sua participação na sociedade, senão receberão a parte que lhes couber do capital e lucros, na forma do parágrafo primeiro.

DÉCIMA QUARTA:

As quotas de capital da sociedade são indivisíveis, impenhoráveis e inalienáveis, portanto, ficando expressamente proibida a venda, cessão, penhora, alienação, transferência ou doação a terceiros estranhos ao quadro social sem o prévio consentimento dos outros sócios, aos quais fica assegurada a preferência na aquisição, em igualdade de condições, devendo o sócio retirante oferecer aos outros sócios, sempre por escrito, em correspondência dirigida a eles da qual constem as condições da alienação, para que este se manifeste sobre o exercício da preferência no prazo de 30 (trinta) dias.

§ único. Findo o prazo de 30 (trinta) dias para o exercício da preferência sem que o sócio tenha se manifestado ou se houver sobras, as quotas poderão ser cedidas ou alienadas a terceiros.

DÉCIMA QUINTA:

O sócio que desejar retirar-se da sociedade deverá notificar os outros, por escrito, com antecedência mínima de 90 (noventa) dias a seus haveres lhes serão pagos, após o levantamento de balanço geral da sociedade, específico para este fim, 20% (vinte por cento) à vista e o restante em 15 (quinze) prestações mensais, iguais e sucessivas, vencendo a primeira no prazo de 30 (sessenta) dias contados da data da retirada do sócio acrescidas de juros de 12% (doze por cento) ao ano.

DÉCIMA SEXTA:

A regência supletiva da sociedade limitada dar-se-á pelas normas regimentais da Sociedade Anônima, Lei nº 6.404/1976.

DÉCIMA SÉTIMA:

Segundo remissão determinada pelo artigo 1.054 da Lei nº 10.406/2002 ao artigo nº 997 da mesma legislação, fica expresso que os sócios **NÃO RESPONDEM** subsidiariamente pelas obrigações sociais.

DÉCIMA OITAVA:

A sociedade poderá ser dissolvida a qualquer tempo, se assim decidirem os sócios.

DÉCIMA NONA:

Fica eleito o foro da comarca de Araraquara para qualquer ação fundada neste contrato, renunciando-se a qualquer outro por mais especial que seja.

Os administradores declaram, sob as penas da Lei, que não estão impedidos de exercerem a administração da sociedade, por Lei especial, ou em virtude de condenação criminal, ou por se encontrar sob os efeitos dela, a pena que vede, ainda que temporariamente o acesso a cargos públicos, ou por crime de prevaricação, peita ou suborno, concussão, peculato, ou contra o sistema financeiro nacional, contra normas de defesa de concorrência, contra as relações de consumo, fé pública ou a propriedade, (Art. nº 1.011, § 1º do N.C.C.).

Handwritten signatures and initials at the bottom right of the page.

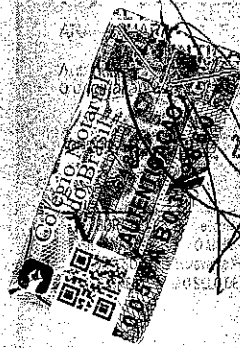

JUCESP

000638

por estarem assim justos e contratados, aceitam, ratificam e outorgam o presente instrumento particular em 04 (quatro) vias de igual teor e forma, pelo que as partes firmam na presença de 02 (duas) testemunhas.

Araraquara, 30 de janeiro de 2015.

[Signature]
Arnaldo Buainain

[Signature]
Alexandre Buainain

[Signature]
Elisabeth Abi Rached Buainain

[Signature]
Arnaldo Buainain Junior

[Signature]
Andrea Buainain de Freitas

TESTEMUNHAS

[Signature]
Jose Antonio Ioca
CPF: 063.113.418-03
RG: 17.356.672-SSP/SP

[Signature]
Marcio André Sbaglia
CPF: 181.009.718-61
RG: 23.339.011-X-SSP/SP

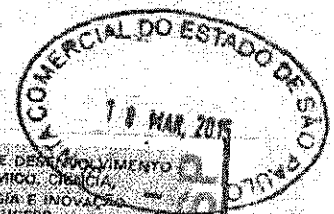

SECRETARIA DE DESENVOLVIMENTO
ECONÔMICO, CIÊNCIA
TECNOLOGIA E INOVAÇÃO
- JUCESP

CERTIFICO O REGISTRO LAVIA REGINA BRITTO
SOB O NÚMERO SECRETARIA CERKL EM EXERCÍCIO

123.119/15-7

[Signature]



000639

Comprovante de Inscrição e de Situação Cadastral

Contribuinte,

Confira os dados de Identificação da Pessoa Jurídica e, se houver qualquer divergência, providencie junto à RFB a sua atualização cadastral.

		REPÚBLICA FEDERATIVA DO BRASIL CADASTRO NACIONAL DA PESSOA JURÍDICA	
NÚMERO DE INSCRIÇÃO 44.239.382/0001-86 MATRIZ	COMPROVANTE DE INSCRIÇÃO E DE SITUAÇÃO CADASTRAL		DATA DE ABERTURA 17/04/1975
NOME EMPRESARIAL PHOENIX INDÚSTRIA E COMERCIO DE EQUIPAMENTOS CIENTIFICOS LTDA			
TÍTULO DO ESTABELECIMENTO (NOME DE FANTASIA) *****			
CÓDIGO E DESCRIÇÃO DA ATIVIDADE ECONÔMICA PRINCIPAL 32.50-7-01 - Fabricação de instrumentos não-eletrônicos e utensílios para uso médico, cirúrgico, odontológico e de laboratório			
CÓDIGO E DESCRIÇÃO DAS ATIVIDADES ECONÔMICAS SECUNDÁRIAS 46.64-8-00 - Comércio atacadista de máquinas, aparelhos e equipamentos para uso odonto-médico-hospitalar; partes e peças 33.12-1-02 - Manutenção e reparação de aparelhos e instrumentos de medida, teste e controle 32.50-7-02 - Fabricação de mobiliário para uso médico, cirúrgico, odontológico e de laboratório 47.73-3-00 - Comércio varejista de artigos médicos e ortopédicos 33.12-1-03 - Manutenção e reparação de aparelhos eletromédicos e eletroterapêuticos e equipamentos de irradiação			
CÓDIGO E DESCRIÇÃO DA NATUREZA JURÍDICA 206-2 - Sociedade Empresária Limitada			
LOGRADUO AV JACOB JORGE ABI RACHED	NÚMERO 171	COMPLEMENTO	
CEP 14.806-610	BAIRRO/DISTRITO 30 DISTRITO INDUSTRIAL (VIRGILIO OMETTO PAVAN)	MUNICÍPIO ARARAQUARA	UF SP
ENDEREÇO ELETRÔNICO AUDIPLAN@AUDIPLANCONTABIL.COM.BR		TELEFONE (16) 3336-9088	
ENTE FEDERATIVO RESPONSÁVEL (EFR) *****			
SITUAÇÃO CADASTRAL ATIVA		DATA DA SITUAÇÃO CADASTRAL 03/11/2005	
MOTIVO DE SITUAÇÃO CADASTRAL			
SITUAÇÃO ESPECIAL *****		DATA DA SITUAÇÃO ESPECIAL *****	

Aprovado pela Instrução Normativa RFB nº 1.634, de 06 de maio de 2016.

Emitido no dia **18/10/2017** às **16:30:45** (data e hora de Brasília).

Página: 1/1

BRASIL

Acesso à informação

Participe

Serviços

Legislação

Canais



000640



MINISTÉRIO DA FAZENDA
Secretaria da Receita Federal do Brasil
Procuradoria-Geral da Fazenda Nacional

CERTIDÃO NEGATIVA DE DÉBITOS RELATIVOS AOS TRIBUTOS FEDERAIS E À DÍVIDA ATIVA DA UNIÃO

Nome: **PHOENIX INDUSTRIA E COMERCIO DE EQUIPAMENTOS CIENTIFICOS LTDA**
CNPJ: **44.239.382/0001-86**

Ressalvado o direito de a Fazenda Nacional cobrar e inscrever quaisquer dívidas de responsabilidade do sujeito passivo acima identificado que vierem a ser apuradas, é certificado que não constam pendências em seu nome, relativas a créditos tributários administrados pela Secretaria da Receita Federal do Brasil (RFB) e a inscrições em Dívida Ativa da União junto à Procuradoria-Geral da Fazenda Nacional (PGFN).

Esta certidão é válida para o estabelecimento matriz e suas filiais e, no caso de ente federativo, para todos os órgãos e fundos públicos da administração direta a ele vinculados. Refere-se à situação do sujeito passivo no âmbito da RFB e da PGFN e abrange inclusive as contribuições sociais previstas nas alíneas 'a' a 'd' do parágrafo único do art. 11 da Lei nº 8.212, de 24 de julho de 1991.

A aceitação desta certidão está condicionada à verificação de sua autenticidade na Internet, nos endereços <<http://www.receita.fazenda.gov.br>> ou <<http://www.pgfn.fazenda.gov.br>>.

Certidão emitida gratuitamente com base na Portaria Conjunta RFB/PGFN nº 1.751, de 02/10/2014.
Emitida às 07:53:25 do dia 07/07/2017 <hora e data de Brasília>.
Válida até 03/01/2018.

Código de controle da certidão: **D8BC.0385.5060.A5FD**
Qualquer rasura ou emenda invalidará este documento.

[Nova Consulta](#)



Preparar página para impressão



PROCURADORIA GERAL DO ESTADO

Procuradoria da Dívida Ativa

Certidão Negativa de Débitos Tributários da Dívida Ativa do Estado de São Paulo

000641

CNPJ Base: 44.239.382

Ressalvado o direito de a Fazenda do Estado de São Paulo cobrar ou inscrever quaisquer dívidas de responsabilidade da pessoa jurídica/física acima identificada que vierem a ser apuradas, é certificado que:

não constam débitos inscritos em Dívida Ativa de responsabilidade do Interessado(a).

Tratando-se de CRDA emitida para pessoa jurídica, a pesquisa na base de dados é feita por meio do CNPJ Base, de modo que a certidão negativa abrange todos os estabelecimentos do contribuinte, cuja raiz do CNPJ seja aquela acima informada.

Certidão nº 17100671

Folha 1 de 1

Data e hora da emissão 27/10/2017 14:42:58 ✓

(hora de Brasília)

Validade 30 (TRINTA) dias, contados da emissão ✓

Certidão emitida nos termos da Resolução Conjunta SF-PGE nº 2, de 9 de maio de 2013.

Qualquer rasura ou emenda invalidará este documento.

A aceitação desta certidão está condicionada à verificação de sua autenticidade no sítio

<http://www.dividaativa.pge.sp.gov.br>



GOVERNO DO ESTADO DE SÃO PAULO
SECRETARIA DA FAZENDA
DELEGACIA REGIONAL TRIBUTÁRIA DE ARARAQUARA
POSTO FISCAL DE ARARAQUARA

CERTIDÃO Nº
101/2017
Folha 1 de 1

Interessado: PHOENIX-IND COM EQUIPAMENTOS CIENTIFI LT
CNPJ: 44.239.382/0001-86 **Inscrição Estadual:** 181.029.584.111
Expediente: 12971-742018/2017
CNAE: 32.50-7/01
Endereço: AVENIDA JACOB JORGE ABI RACHED, 171

000642

CERTIDÃO DE DÉBITOS TRIBUTÁRIOS

CERTIFICAMOS que para o CNPJ supracitado não constam débitos INSCRITOS na dívida ativa relativos a ICMS/ICM, IPVA, ITCMD, Taxas e ITBI até a data de emissão deste documento, conforme certidão nº 16446883, emitida em 28/08/2017, pelo Portal da Procuradoria do Estado de São Paulo. *****

CERTIFICAMOS que para o CNPJ supracitado não constam débitos NÃO INSCRITOS na dívida ativa relativos a ICMS/ICM, IPVA, ITCMD, Taxas e ITBI até a data de emissão deste documento. *****

Esta certidão refere-se exclusivamente aos seguintes tributos: ICMS/ICM, IPVA, ITCMD, Taxas. *****

Esta certidão refere-se exclusivamente ao estabelecimento de CNPJ e IE descritos acima, não tendo validade para comprovar a regularidade fiscal das eventuais filiais. *****

ESTA CERTIDÃO É NEGATIVA *****

- 1 - A presente certidão só é válida em relação ao interessado e demais dados indicados.
- 2 - Fica ressalvado o direito da Fazenda do Estado de exigir, a qualquer tempo, créditos tributários que venham a ser apurados.
- 3 - A Taxa de Fiscalização e Serviços foi recolhida nos termos da legislação vigente.
- 4 - Prazo de validade da certidão: 180 dias contados da emissão.
- 5 - Nos pedidos de certidão com fins de participar de licitação pública são pesquisados e informados somente os débitos inscritos em dívida ativa (Portaria CAT 20, de 1/4/98, art. 1º, I, §1º).

Araraquara, 29 de agosto de 2017

 Mônica Aparecida Guimarães
 Agente Fiscal de Rendas - SEFAZ/SP
 DRT/15 - PF10

 Felipe Tavares Nigro
 Chefe do Posto Fiscal - SEFAZ/SP
 DRT/15 - PF10





MUNICÍPIO DE ARARAQUARA
SECRETARIA MUNICIPAL DE GESTÃO E FINANÇAS

CERTIDÃO NEGATIVA DE DÉBITOS IMOBILIÁRIOS Nº 5445/2017

000643

A Secretaria Municipal de Gestão e Finanças do Município de Araraquara **CERTIFICA** que o imóvel abaixo descrito, **encontra-se quites com os lançamentos tributários e não tributários até a presente data.**

Inscrição Imobiliária 25.132.002.00	Nº Cadastro (reduzido) 67897	Situação Fiscal NORMAL		
Proprietário: PHOENIX IND & COM EQ CIEN LTDA				
Compromissário:				
Endereço: AV JACOB JORGE ABI RACHED Nº 171		Quadra: B	Lote: 1/2	Complemento: E Nº410 APTO ANDAR SALA
Bairro: DISTRITO VIRGILIO OMETTO PAVAN 3º		Cidade: ARARAQUARA		Estado: SP CEP: 14810-852

Fica ressalvado o direito da **Fazenda Pública do Município de Araraquara**, cobrar quaisquer débitos provenientes de impostos, taxas, contribuição de melhoria e multas, que venham a ser apurados supervenientemente ou que se verifiquem a qualquer tempo, inclusive em relação ao período abrangido por esta certidão.

PRAZO DE VIGÊNCIA: 90 (DIAS), A PARTIR DA DATA DE SUA EXPEDIÇÃO - LEI COMPLEMENTAR Nº 17 DE 04/12/97

Certidão emitida às 09:18 horas do dia 18/10/2017 (hora e data de Brasília).

Código de controle da certidão: **CINFBD9B651BD7F0FD0DA082C615751ED80**

A autenticidade desta certidão poderá ser confirmada no endereço eletrônico

<http://www.araraquara.sp.gov.br/>

OFICIAL DO 1º REGISTRO CIVIL
ARARAQUARA - SP - F.: (16) 3334-7000
AUTENTICAÇÃO
Autentico a presente cópia conforme
o original apresentado, dou fé

Araraquara 27 OUT. 2017





MUNICÍPIO DE ARARAQUARA
SECRETARIA MUNICIPAL DE GESTÃO E FINANÇAS

CERTIDÃO NEGATIVA DE DÉBITOS MOBILIÁRIOS Nº 5443/2017

000644

A Secretaria Municipal de Gestão e Finanças do Município de Araraquara **CERTIFICA** que o Contribuinte Mobiliário abaixo descrito, **encontra-se quites com os lançamentos tributários e não tributários até a presente data.**

Inscrição Mobiliária 0000562601	Nº Cadastro (reduzido) 204568	Situação ATIVA	
Razão Social: PHOENIX-IND.E COM.DE EQUIPAMENTOS CIENTIFICOS LTDA			
Local do Estabelecimento: AV JACOB JORGE ABI RACHED Nº 171		Complemento:	
Bairro: DISTRITO VIRGILIO OMETTO PAVAN 3º	Cidade: ARARAQUARA	UF: SP	CEP: 14808100

Fica ressalvado o direito da **Fazenda Pública do Município de Araraquara**, cobrar quaisquer débitos provenientes de impostos, taxas, contribuição de melhoria e multas, que venham a ser apurados supervenientemente ou que se verifiquem a qualquer tempo, inclusive em relação ao período abrangido por esta certidão.

PRAZO DE VIGÊNCIA: 90 (DIAS), A PARTIR DA DATA DE SUA EXPEDIÇÃO - LEI COMPLEMENTAR Nº 17 DE 01/12/97

Certidão emitida às 09:13 horas do dia 18/10/2017 (hora e data de Brasília).

Código de controle da certidão: **CMNCFA2C79F360A54373CFFF9D6918AD761**

A autenticidade desta certidão poderá ser confirmada no endereço eletrônico

<http://www.araraquara.sp.gov.br/>



Rua São Bento, 840 – Centro – Araraquara – SP – CEP: 14.801-900

DÉBORA NEVES - Escrevente Autorizado
SILVANA MARIA EMILIO MIKE - Escrevente Autorizado
LAURO SOARES - Escrevente Autorizado
VÁLIDO SOMENTE COM O SELO DE AUTENTICIDADE

IMPRIMIR

VOLTAR

**Certificado de Regularidade do FGTS - CRF****Inscrição:** 44239382/0001-86**Razão Social:** PHOENIX IND COM EQUIP CIENTIFICOS LTDA**Endereço:** AV JACOB JORGE ABI RACHED 171 / III DISTR INDUSTRI /
ARARAQUARA / SP / 14801-970

A Caixa Econômica Federal, no uso da atribuição que lhe confere o Art. 7, da Lei 8.036, de 11 de maio de 1990, certifica que, nesta data, a empresa acima identificada encontra-se em situação regular perante o Fundo de Garantia do Tempo de Serviço - FGTS.

O presente Certificado não servirá de prova contra cobrança de quaisquer débitos referentes a contribuições e/ou encargos devidos, decorrentes das obrigações com o FGTS.

Validade: 24/10/2017 a 22/11/2017**Certificação Número:** 2017102401472217873785

Informação obtida em 27/10/2017, às 14:35:53.

A utilização deste Certificado para os fins previstos em Lei está condicionada à verificação de autenticidade no site da Caixa:
www.caixa.gov.br

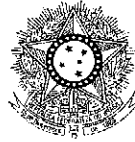

PODER JUDICIÁRIO
JUSTIÇA DO TRABALHO

000645

CERTIDÃO NEGATIVA DE DÉBITOS TRABALHISTAS

Nome: PHOENIX INDUSTRIA E COMERCIO DE EQUIPAMENTOS CIENTIFICOS LTDA
(MATRIZ E FILIAIS) CNPJ: 44.239.382/0001-86

Certidão nº: 135940483/2017

Expedição: 24/08/2017, às 09:30:37

Validade: 19/02/2018/- 180 (cento e oitenta) dias, contados da data de sua expedição.

Certifica-se que PHOENIX INDUSTRIA E COMERCIO DE EQUIPAMENTOS
C I E N T I F I C O S L T D A

(MATRIZ E FILIAIS), inscrito(a) no CNPJ sob o nº 44.239.382/0001-86, NÃO CONSTA do Banco Nacional de Devedores Trabalhistas.

Certidão emitida com base no art. 642-A da Consolidação das Leis do Trabalho, acrescentado pela Lei nº 12.440, de 7 de julho de 2011, e na Resolução Administrativa nº 1470/2011 do Tribunal Superior do Trabalho, de 24 de agosto de 2011.

Os dados constantes desta Certidão são de responsabilidade dos Tribunais do Trabalho e estão atualizados até 2 (dois) dias anteriores à data da sua expedição.

No caso de pessoa jurídica, a Certidão atesta a empresa em relação a todos os seus estabelecimentos, agências ou filiais.

A aceitação desta certidão condiciona-se à verificação de sua autenticidade no portal do Tribunal Superior do Trabalho na Internet (<http://www.tst.jus.br>).

Certidão emitida gratuitamente.

INFORMAÇÃO IMPORTANTE

Do Banco Nacional de Devedores Trabalhistas constam os dados necessários à identificação das pessoas naturais e jurídicas inadimplentes perante a Justiça do Trabalho quanto às obrigações estabelecidas em sentença condenatória transitada em julgado ou em acordos judiciais trabalhistas, inclusive no concernente aos recolhimentos previdenciários, a honorários, a custas, a emolumentos ou a recolhimentos determinados em lei; ou decorrentes de execução de acordos firmados perante o Ministério Público do Trabalho ou Comissão de Conciliação Prévia.



PODER JUDICIÁRIO
TRIBUNAL DE JUSTIÇA DO ESTADO DE SÃO PAULO
CERTIDÃO ESTADUAL DE DISTRIBUIÇÕES CÍVEIS

000646

CERTIDÃO Nº: 7330200

FOLHA: 1/1

A autenticidade desta certidão poderá ser confirmada pela internet no site do Tribunal de Justiça.

A Diretoria de Serviço Técnico de Informações Cíveis do(a) Comarca de São Paulo - Capital, no uso de suas atribuições legais,

CERTIFICA E DÁ FÉ que, pesquisando os registros de distribuições de PEDIDOS DE FALÊNCIA, CONCORDATAS, RECUPERAÇÕES JUDICIAIS E EXTRAJUDICIAIS, anteriores a 26/10/2017, verificou NADA CONSTAR como réu/requerido/interessado em nome de: *****

PHOENIX IND E COM DE EQUIPAMENTOS CIENTIFICOS LTDA, CNPJ: 44.239.382/0001-86, conforme indicação constante do pedido de certidão.*****

Esta certidão não aponta ordinariamente os processos em que a pessoa cujo nome foi pesquisado figura como autor(a). São apontados os feitos com situação em andamento já cadastrados no sistema informatizado referentes a todas as Comarcas/Foros Regionais e Distritais do Estado de São Paulo.

A data de informatização de cada Comarca/Foro pode ser verificada no Comunicado nº 53/2015.

Esta certidão só tem validade mediante assinatura digital.

Esta certidão é sem custas.

São Paulo, 27 de outubro de 2017.

ORIGINAL DO 1º REGISTRO CIVIL
ARARAQUARA - SP - FOLHA 0034-700
AUTENTICAÇÃO
Autentico a presente cópia conforme o original apresentado. Dou fé

Araraquara 30 OUT. 2017

DEBORA REVES - Escrivã
SILVANA MARIA ENIKO
LAURO SODRÉ - Escrivão



PEDIDO Nº: 3639678
[Barcode]





PREFEITURA DO MUNICIPIO DE ARARAQUARA
SECRETARIA DE FINANÇAS

DEPARTAMENTO DE FINANÇAS - DIVISÃO DE TRIBUTOS

ALVARÁ DE LICENÇA DE LOCALIZAÇÃO E FUNCIONAMENTO

000647

Alvará Municipal nº: 1321/79

Identificação: 0-562601-3

A Prefeitura do Município de Araraquara, pelo seu Departamento competente, no uso de suas atribuições e de conformidade com a Legislação Municipal vigente, concede o presente ALVARÁ nos seguintes termos:

Contribuinte: **PHOENIX - INDÚSTRIA E COMÉRCIO DE EQUIPAMENTOS CIENTÍFICOS LTDA.**

Estabelecido a: AV. JACOB JORGE ABI RACHED Nº 171

Andar: SALA/BOX: BAIRRO: III DISTR. INDL.

Ramo de Atividade: **COMÉRCIO ATACADISTA E INDÚSTRIA DE EQUIPAMENTOS E ARTEFATOS CIENTÍFICOS**

conforme despacho exarado no processo nº 1524/87 e Guichê nº 21.315/2000 de 28/12/2000

INFORMAÇÕES GERAIS

Inscrição Cadastral do Imóvel: 25-132-002/DID

Alteração: CAPITAL

Iniciou atividades em 09/05/75 exercia a:

Observações: CNPJ 44.239.382/0001-86
ALVARÁ A TÍTULO PRECÁRIO

Escritório Responsável: AUDIPLAN

OFICIAL DO 1º REGISTRO CIVIL
ARARAQUARA SP F (16) 3734-7000
AUTENTICAÇÃO
Autentico a presente cópia conforme
o original apresentado. OUI

Araraquara

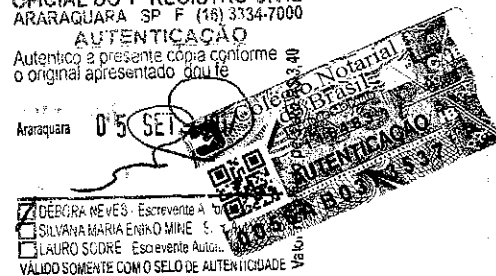

Araraquara, 15 de Janeiro de 2001

MARIA HELENA BERSANETTI F. DE FREITAS
Chefe da Seção de Rendas Mobiliárias
R.G. 8.609.227

SINHOR CONTRIBUINTE:

- Este Alvará deverá ser exposto em local visível e acessível à Fiscalização.
- O seu Cadastro Mobiliário deverá ser atualizado sempre que ocorrer alteração em relação aos dados descritos acima.
- Em caso de encerramento de atividades, deverá ser requerido o cancelamento de sua Inscrição, sob pena de, não o fazendo, sofrer as penalidades cabíveis.

(Handwritten mark)



REGISTRO CIVIL
 1100-7000
 Nome
 Valor recolhido pelo ato R\$ 3,40

SISBB - SISTEMA DE INFORMACOES BANCO DO BRASIL
 08/06/2017 - AUTOCATENIMENTO - 15.37.13
 3405303405 SEGUNDA VIA 0014

000648

COMPROVANTE DE PAGAMENTO

CLIENTE: PHOENIX IND COM EQUIPAMS
 AGENCIA: 3405-3 CONTA: 4.116-5

Convenio PM ARARAQUARA

Código de Barras 8161000002-4 0700306201-0
 7041700000-1 00059046358-4

Data do pagamento 17/04/2017
 Valor em Dinheiro 207,08
 Valor em Cheque 0,00
 Valor Total 207,08

DOCUMENTO: 041742
 AUTENTICACAO SISBB: E.7DD.333.38A.4C2.4D5

OFICIAL DO 1º REGISTRO CIVIL
 ARARAQUARA SP F (16) 3134-7000
 AUTENTICACAO
 Autentico a presente copia conforme
 o original apresentado dou fe

Araraquara 05 SET. 2017

Valor recolhido pelo ato R\$ 3,40

12.934.013

PREFEITURA DO MUNICIPIO DE ARARAQUARA
 TAXA DE PODER DE POLICIA
 EXERCICIO DE 2017

PHOENIX IND.E COM DE EQUIPAMENTOS CIENTIFICOS LTUA AVENIDA JACOB JORGE ABRACHED 171 DISTRITO VIRGLIO OMETTO PAVAN 14806-100 ARARAQUARA SP	0181 2017 05
	TPP 2-000000000502011
COMPOSICAO DO IMPOSTO	
DESCRICAO TPP	VALORES 207,08
TOTAL 207,08	



42

000



SIVISA Sistema de Informação em Vigilância Sanitária
SUS - Sistema Único de Saúde
VIGILÂNCIA SANITÁRIA
ARARAQUARA

000649

LICENÇA DE FUNCIONAMENTO

Nº CEVS: 350320802-325-000001-1-6

DATA DE VALIDADE: 31/03/2018

NOTA: ESTE DOCUMENTO CONTÉM 2 PÁGINA(S)

Nº PROCESSO: 6161
Nº PROTOCOLO: VS: 0778/ 2017 Data do Protocolo: 09/03/2017
SUBGRUPO: FABRIL
AGRUPAMENTO: INDÚSTRIA DE CORRELATOS / PRODUTOS PARA A SAÚDE
ATIVIDADE ECONÔMICA-CNAE: 3250-7/02 FABRICAÇÃO DE MOBILIÁRIOS PARA USO MÉDICO, CIRÚRGICO, ODONTOLÓGICO E DE LABORATÓRIO
OBJETO LICENCIADO: ESTABELECIMENTO

DETALHE:

RAZÃO SOCIAL: PHOENIX INDÚSTRIA E COMÉRCIO DE EQUIPAMENTOS CIENTÍFICOS LTD CNPJ ALBERGANTE:
CNPJ / CPF: 44.239.382/0001-86
LOGRADOURO: AV: JACOB JORGE ABI RACHED NÚMERO: 171
COMPLEMENTO:
BAIRRO: III - DISTRITO INDUSTRIAL
MUNICÍPIO: ARARAQUARA
CEP: 14806-610 UF: SP
PÁGINA DA WEB:

RESPONSÁVEL LEGAL: ALEXANDRE BUAINAIM
CPF: 16706957860 CONSELHO REGIONAL: N/A
Nº INSCR. CONSELHO PROF: UF:

RESPONSÁVEL TÉCNICO: GABRIEL VICENTE DRUZIAN
CPF: 33146243873 CONSELHO REGIONAL: CREA
Nº INSCR. CONSELHO PROF: 5063284416 UF: SP

RESPONSÁVEL TÉCNICO SUBSTITUTO: FRANCISCO ANDREA SIMÕES BRAGA
CPF: 31205604804 CONSELHO REGIONAL: CREA
Nº INSCR. CONSELHO PROF: 5062365751 UF: SP

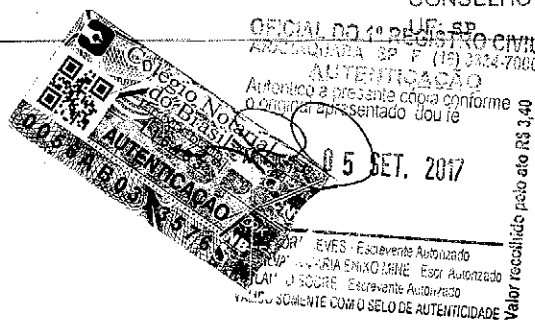

Handwritten mark or signature at the bottom right of the page.

LICENÇA DE FUNCIONAMENTO

Nº CEVS: 350320802-325-000001-1-6

DATA DE VALIDADE: 31/03/2018

ATIVIDADES AUTORIZADAS E CLASSES DE PRODUTOS - Indústria / Importadora / Exportadora / Farmácia de Manipulação

CLASSE DE PRODUTO:

CORRELATO/PRODUTO PARA SAÚDE

ARMAZENAR
DISTRIBUIR
EMBALAR
EXPEDIR
EXPORTAR
FABRICAR
IMPORTAR
TRANSPORTAR

CATEGORIA:

EQUIPAMENTOS
MOBILIÁRIOS (ESPECÍFICO DA ÁREA DE SAÚDE)

O(A) AUTORIDADE SANITÁRIA DA VIGILÂNCIA SANITÁRIA DE ARARAQUARA
CONCEDE A PRESENTE LICENÇA DE FUNCIONAMENTO, SENDO QUE SEU(S) RESPONSÁVEL(IS) ASSUME(M) CUMPRIR A LEGISLAÇÃO
VIGENTE E OBSERVAR AS BOAS PRÁTICAS REFERENTES ÀS ATIVIDADES E OU SERVIÇOS PRESTADOS, RESPONDENDO CIVIL E
CRIMINALMENTE PELO NÃO CUMPRIMENTO DE TAIS EXIGÊNCIAS, FICANDO, INCLUSIVE, SUJEITO(S) AO CANCELAMENTO DESTA
DOCUMENTO

ARARAQUARA

16/03/2017

LOCAL

DATA DE DEFERIMENTO

AUTORIDADE SANITÁRIA

CIENTE:

ASSINATURA DO RESPONSÁVEL TÉCNICO

DATA DE CRIAÇÃO
OFICIAL DO 1º REGISTRO
ARARAQUARA 50 5 111 17000
AUTENTICADO
Autentico a este documento
o original apresentado aqui
Araraquara 05 Set. 2017

SILVANA NEVES - Escrevente
SILVANA MARIA ENKO MIHIC
LAURO SODRE - Escrevente
VÁLIDO SOMENTE COM O SELO



2018



MINISTÉRIO DA SAÚDE
Agência Nacional de Vigilância Sanitária
Gerência Geral de Inspeção e Controle de Medicamentos e Produtos

CERTIFICADO

AUTORIZAÇÃO DE FUNCIONAMENTO DE EMPRESA Nº. 8.00.047-1

Com fundamento no Artigo 95, Parágrafos 1º e 2º, do Regimento Interno aprovado pela Resolução n.º 1, de 26 de abril de 1999, fica autorizada a funcionar a partir de 03/12/1999 em todo território nacional pela Agência Nacional de Vigilância Sanitária do Ministério da Saúde, para o exercício das atividades a seguir discriminadas:

RAZÃO SOCIAL: PHOENIX INDÚSTRIA E COMÉRCIO DE EQUIPAMENTOS CIENTÍFICOS LTDA

Autorização/MS: 8.00.047-1

Data Autorização: 03/12/1999

CNPJ: 44.239.382/0001-86

N.º Processo: 3798898

Endereço: AVENIDA JACOB JORGE ABI RACHED

N.º: 171

Bairro: III DISTRITO INDUSTRIAL

Município: ARARAQUARA

UF: SP

Cep: 14.801-970

Fone: (016) 3324 - 6600

**CLASSE: PRODUTOS PARA SAÚDE
CORRELATOS**

OFÍCIO DO 1º REGISTRO CIVIL
ARARAQUARA SP P (16) 3304-7000
AUTENTICAÇÃO
Autentico a presente cópia conforme
o original apresentado. Dou fé

**ATIVIDADES: ARMAZENAR
EMBALAR
EXPEDIR**

**EXPORTAR
FABRICAR
IMPORTAR**

TRANSPORTAR

Araraquara 05 SET 2011
COLEÇÃO DE
BRIGADA
AUTENTICAÇÃO
VALIDO SOMENTE PARA
Cópia para ato nº 340

Brasília, 23 de abril de 2009

MARILIA COELHO CUNHA

Gerente Geral de Inspeção e Controle de Insumos, Medicamentos e Produtos

(Handwritten initials)



ISSN 1415-7537

RESOLUÇÃO - RE Nº 17, DE 7 DE DEZEMBRO DE 1999

O Diretor responsável pela Diretoria de Serviços e Correlatos no uso da atribuição que lhe confere o 1º e 2º do Art. 95 do Regulamento Interno aprovado pela Resolução nº 1, de 26 de abril de 1999, considerando a alínea "a" do inciso II do citado artigo e o art. 27, inciso V do mesmo Regulamento, e tendo em vista o art. 7º da Lei nº 6.360, de 23 de setembro de 1976, resolve:

Art. 1º Conceder os pedidos de autorização de funcionamento das empresas constantes no anexo desta resolução.

Art. 2º Esta resolução entrará em vigor na data de sua publicação.

GONZALO VECINA NETO

ANEXO

Agência Nacional de Vigilância Sanitária
Diretoria de Correlatos
Comissão de Autorização de Funcionamento

Table with columns: No. Doc, Endereço, No. Processo, Número, Bairro, Dt. Autorização, UF, Nome da Empresa / Razão Social, No. Autorização

Table with columns: COBRELATO, EXPORTAR, IMPORTAR

Table with columns: COBRELATO, DISTRIBUIR

Table with columns: COBRELATO, DISTRIBUIR, IMPORTAR

Table with columns: COBRELATO, DISTRIBUIR, IMPORTAR

Table with columns: COBRELATO, DISTRIBUIR, IMPORTAR

Table with columns: COBRELATO, DISTRIBUIR

Table with columns: COBRELATO, DISTRIBUIR

Table with columns: COBRELATO, DISTRIBUIR, EXPORTAR, FABRICAR, IMPORTAR, TRANSPORTAR

Table with columns: COBRELATO, DISTRIBUIR, EXPORTAR, IMPORTAR

Table with columns: COBRELATO, DISTRIBUIR, EXPORTAR, IMPORTAR

4304-028
SAO PAULO

COBRELATO
ARMAZENAR

DISTRIBUIR

IMPORTAR

000650

NOVA IMPORTACAO E EXPORTACAO LTDA
2.608.627/0001-55 417/99
R ARTALDO DO AMARAL CARREIRO
29058-228
VITORIA

COBRELATO
ARMAZENAR

DISTRIBUIR

EXPORTAR

IMPORTAR

VERA DE MATTOS VANIQUE COSTA - ME
11.594.899/0001-85 47053/99
R ALMIRANTE DAS MONTENSIAS
13566-513
SAO CARLOS

COBRELATO
ARMAZENAR

EMBALAR

DISTRIBUIR

EXPORTAR

FABRICAR

IMPORTAR

HITACHI SISTEMAS MEDICOS DO BRASIL LTDA
3.517.363/0001-24 47816/99
R SAMPALCO VIANA
4004-000
SAO PAULO

COBRELATO
ARMAZENAR

DISTRIBUIR

EXPORTAR

IMPORTAR

EPICA DISTRIBUIDORA CIRURGICA LTDA
3.874.478/0001-08 47720/99
R ALBANDINA
38175-330
BELO HORIZONTE

COBRELATO
ARMAZENAR

DISTRIBUIR

STRYKER DO BRASIL LTDA
2.986.327/0001-02 48143/99
AV PAULISTA
1311-000
SAO PAULO

COBRELATO
ARMAZENAR

DISTRIBUIR

EXPORTAR

IMPORTAR

COBRELATO
ARMAZENAR

DISTRIBUIR

EXPORTAR

IMPORTAR

CEGEMEX DISTR PROD PARAMEDICOS LTDA
85.017.994/0001-01 51205/99
R ALAGASAS
80530-050
CURITIBA

COBRELATO
DISTRIBUIR

CATEGORICA CATARINENSE LTDA
75.535.502/0001-94 45725/99
R VICTOR HEKING
89010-520
BLUMENAU

COBRELATO
ARMAZENAR

EMBALAR

EXPORTAR

FABRICAR

IMPORTAR

HENOCARDIO EQUIPAMENTOS MEDICOS LTDA
7.409.177/0001-71 45555/99
R ADRIAN DA SILVA
88101-000
SAG JOSE

COBRELATO
ARMAZENAR

DISTRIBUIR

EXPORTAR

IMPORTAR

ENVARO NORI COML IMPORTADORA EXPORTADORA LTDA
67.311.281/0001-85 48924/99
R DON ANTONIO TAMAS
1404-020
TATUI

COBRELATO
ARMAZENAR

DISTRIBUIR

EXPORTAR

IMPORTAR



Autenticado e registrado nos autos do processo nº 0005 A B O/07

Valor recebido pelo SCS R\$ 9,40

Handwritten initials

Handwritten initials

Detalhe do Produto: AUTOCLAVE HDRIZONTAL LINHA LUFERCO

Nome da Empresa:	PHOENIX IND E COM EQUIP CIENTIFICOS LTDA		
CNPJ:	44.239.382/0001-86	Autorização:	8000471
Produto:	AUTOCLAVE HORIZONTAL LINHA LUFERCO		
Modelo Produto Médico:	39205; 39206; 39209; 39206 R		
Registro:	80004710004		
Processo:	25351.571632/2008-60		
Origem do Produto	FABRICANTE : PHOENIX IND E COM EQUIP CIENTIFICOS LTDA - BRASIL DISTRIBUIDOR : PHOENIX IND E COM EQUIP CIENTIFICOS LTDA - BRASIL		
Classificação de Risco:	II - MEDIO RISCO		
Vencimento do Registro:	VIGENTE		
			<< VOLTAR

Agência Nacional de Vigilância Sanitária - Setor de Indústria e Abastecimento (SIA) - Trecho 5 - Área Especial 57 - Brasília (DF) - CEP 71205-050 - Tel: (61) 3462-6000 - Disque Saúde: 0 800 61 1997

Copyright © 2003 Anvisa

12

1

200



DNV BUSINESS ASSURANCE

MANAGEMENT SYSTEM CERTIFICATE

Certificate No. 189222-2015-AQ-BRA-NA

This is to certify that the Management System of:

**PHOENIX INDUSTRIA E COMERCIO DE EQUIPAMENTOS
CIENTIFICOS LTDA**

Av. Jacob Jorge Abi Rached, 171 – 3º Distrito Industrial, 14806-610, Araraquara, Brazil

has been found to conform to the standard:

ISO 9001:2008

This Certificate is valid for the following product or service ranges:

**DESIGN AND DEVELOPMENT, MANUFACTURING, COMMERCIALIZATION
AND SERVICE OF STEAM STERILIZERS, EQUIPMENTS FOR CLINICAL AND
LABORATORIAL ANALYSIS AND DENTAL EQUIPMENT.**

Initial Certification date:

13 December 2015

This Certificate is valid until:

13 December 2018

*The audit has been performed under the
supervision of*

José Martins
Lead Auditor



Place and date:

Høvik, 13 December 2015

for the Accredited Unit:
**DNV GL BUSINESS ASSURANCE
NORWAY AS**

Aud Løken Eiklid

Aud Løken Eiklid
Management Representative

Lack of fulfilment of conditions as set out in the Certification Agreement may render this Certificate invalid.

This Certificate has been digitally signed. See www.dnv.com/digitalsignatures for more info

HEAD OFFICE: Det Norske Veritas AS, Veritasveien 1, 1322 Høvik, Norway. Tel: +47 67 57 99 00 Fax: +47 67 57 99 11 - www.dnv.com



000652

DNV BUSINESS ASSURANCE

MANAGEMENT SYSTEM CERTIFICATE

Certificate No. 189221-2015-AQ-BRA-NA

This is to certify that the Management System of:

**PHOENIX INDUSTRIA E COMERCIO DE EQUIPAMENTOS
CIENTIFICOS LTDA**

Av. Jacob Jorge Abi Rached, 171 – 3º Distrito Industrial, 14806-610, Araraquara, Brazil

has been found to conform to the standard:

ISO 13485:2003 / EN ISO 13485:2012

This Certificate is valid for the following product or service ranges:

**DESIGN AND DEVELOPMENT, MANUFACTURING, COMMERCIALIZATION
AND SERVICE OF STEAM STERILIZERS, EQUIPMENTS FOR CLINICAL AND
LABORATORIAL ANALYSIS AND DENTAL EQUIPMENT.**

Initial Certification date:

13 December 2015

This Certificate is valid until:

13 December 2018

*The audit has been performed under the
supervision of*

José Martins
Lead Auditor



Place and date:

Høvik, 13 December 2015

for the Accredited Unit:
DNV GL Business Assurance
Norway AS.

Eugenie Winger Husebye

Eugenie Winger Husebye
Management Representative

Lack of fulfilment of conditions as set out in the Certification Agreement may render this Certificate invalid.

This Certificate has been digitally signed. See www.dnv.com/digitalsignatures for more info

HEAD OFFICE: Det Norske Veritas AS, Veritasveien 1, 1322 Høvik, Norway. Tel: +47 67 57 99 00 Fax: +47 67 57 99 11 - www.dnv.com

MANUAL TÉCNICO

MANUAL DE INSTALAÇÃO E MANUTENÇÃO

000653

AUTOCLAVE HORIZONTAL

MODELOS

39205; 39206; 39209; SES

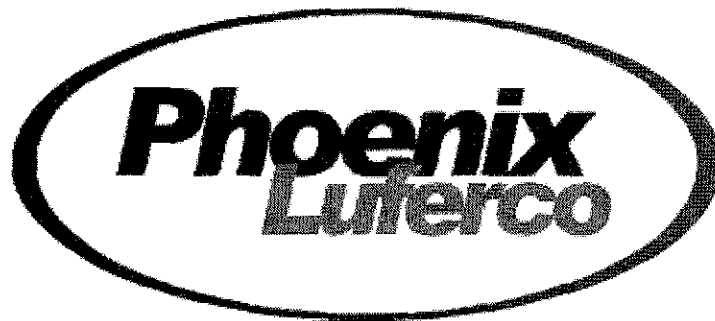

Revisão: 4.0
Edição: Janeiro/2017
Código: 07001002

Phoenix Indústria e Comércio de Equipamentos
Científicos LTDA



Introdução

A *PHOENIX Indústria e Comércio de Equipamentos Científicos LTDA* reserva-se no direito de efetuar, sem prévio aviso, modificações no equipamento que este documento descreve, bem como nas informações aqui contidas. Reserva-se também no direito de modificar o conteúdo deste manual ou das características de seus equipamentos.

Este manual é destinado para uso de operadores e técnicos; eles deverão lê-lo atentamente antes da instalação, uso ou serviço de manutenção na máquina.

As figuras deste manual podem representar detalhes ou particularidades diferentes em relação aos componentes instalados nos equipamentos, pois são apenas de caráter ilustrativo dependendo da versão de cada equipamento.

A *PHOENIX Indústria e Comércio de Equipamentos Científicos LTDA* não se responsabiliza pelas consequências ou negligências não descritas neste manual nem por eventuais perdas ou prejuízos decorrentes de erros ou omissões deste documento.

As informações contidas neste manual destinam-se apenas para o uso com este produto. A *PHOENIX Indústria e Comércio de Equipamentos Científicos LTDA* não se responsabiliza pelo uso destas informações se aplicadas a outros equipamentos.

Este manual deve ser mantido junto com o equipamento e consultado antes da instalação, operação e manutenção.

Fica expressamente proibida a reprodução, cópia (qualquer forma), alteração, modificação, edição, separação, armazenamento (impresso ou eletronicamente), transmissão, venda, troca, empréstimo e divulgação de todo ou parte do conteúdo contido nesse manual, sem a devida autorização da *PHOENIX Indústria e Comércio de Equipamentos Científicos LTDA*.

Sumário

000654

1 - Apresentação	3
Responsável Técnico	3
Engenheiro Responsável	3
Registro na ANVISA	3
Imagens	3
2 - Informações Gerais	4
Simbologia	4
Etiquetas do Equipamento	5
3 - Advertência e segurança	6
4 - Segurança e Eficácia do Equipamento	6
5 - Características Técnicas	7
6 - Instalação do Equipamento	7
Local de Instalação	7
Nivelamento	8
Equipamentos Embutidos em Paredes	9
Sistema de Exaustão	10
Instalação Elétrica	10
Aterramento	11
Instalação de Água	11
Instalação de Expurgo	13
Instalação de Vapor	13
7 - Procedimentos Preliminares Antes da Utilização do Equipamento	15
8 - Manutenção Preventiva	16
Cronograma de Manutenção Preventiva	16
Procedimentos de Manutenção Preventiva	17
9 - Manutenção Corretiva	24
10 - Desenhos	28
11 - Suporte Técnico	48
12 - Referência Bibliográfica	48

1 - Apresentação

Este manual técnico apresenta as instruções para instalação e manutenção dos equipamentos Autoclave Horizontais, modelos 39205, 39206, 39209 e SES.

Responsável Técnico

Eng. Gabriel Vicente Druzian
Conselho Regional de Engenharia – CREA-SP: 5063284416

Engenheiro Responsável

Eng. Murilo Fernandes Monteiro
Conselho Regional de Engenharia – CREA-SP: 5062365409

Registro na ANVISA

Essa família de equipamentos é registrada na Agência Nacional de Vigilância Sanitária (ANVISA) conforme Resolução da Diretoria Colegiada (RDC) nº 185:2001 sob o número: **80004710004**

Imagens

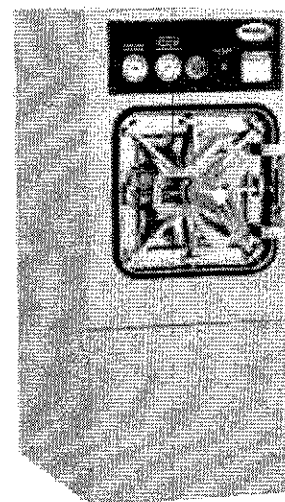
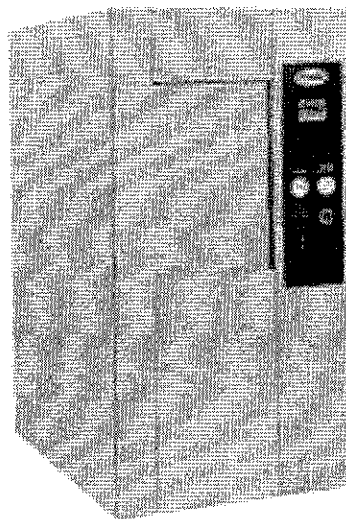
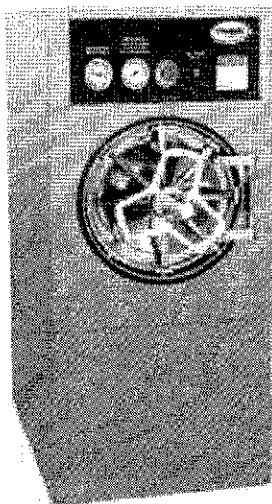

Obs.: imagens meramente ilustrativas.

2 - Informações Gerais

000655

Simbologia

Os símbolos descritos a seguir são utilizados no equipamento, em sua embalagem, em sua rotulagem ou nas suas instruções de uso. O significado dos símbolos e as normas de referência estão descrito a seguir:

Instruções para operação ISO 15223 (5.3) ISO 7000-1641 IEC TR 60878 (1641)	Cuidado, consulte os documentos acompanhantes ISO 15223 (5.4) ISO 7000-0434 IEC TR 60878 (0434)	Símbolo geral de advertência ISO 7010 - W001	Fragil, manuseie com cuidado ISO 15223 (5.4) ISO 7000-0621 ISO 780 (1)	Mantenha afastado da luz solar ISO 15223 (5.4) ISO 7000-0624 ISO 780 (4) IEC TR 60878 (0624)
Mantenha afastado da chuva ISO 15223 (5.4) ISO 7000-0626 ISO 780 (6)	Data de fabricação ISO 15223 (5.4) ISO 7000-2497 IEC TR 60878 (2497)	Fabricante DIN EN 980 (5.2)	Representante autorizado na Comunidade Européia DIN EN 980 (5.3)	Número de série ISO 15223 (5.4) ISO 7000-2498
Este lado para cima ISO 7000-0623 ISO 780 (3)	Número máximo de empilhamento ISO 7000-2403 ISO 780 (14)	Não empilhar ISO 7000-2402 ISO 780 (15)	Aterramento para proteção IEC TR 60878 (5019) IEC 60417-5019	Cuidado, superfície quente IEC TR 60878 (Safety 06)
Advertência: tensão perigosa ISO 3864 - B.3.6 IEC 60878	Corrente alternada IEC TR 60878 (5032) IEC 60417-5032	Corrente alternada trifásica IEC TR 60878 (5032-1) IEC 60417-5032-1	Corrente alternada trifásica com condutor neutro IEC TR 60878 (5032-2) IEC 60417-5032-2	Proibido Pisar IEC TR 60878 (37)
Carregamento permitido somente com Empilhadeira IEC TR 60878 (34)	Proibido Empurrar IEC TR 60878 (35)	Proibido Sentar IEC TR 60878 (35)	Equipamento Ligado ISO 780	Equipamento Desligado ISO 780
Equipamento Energizado IEC TR 60878 (5007)	Equipamento Desenergizado IEC TR 60878 (5008)	Utilização obrigatória de EPI IEC TR 60878 (5007)		



Etiquetas do Equipamento

Etiqueta indelével, fixada diretamente na parte externa ao produto e protegida contra dados que possam comprometer a sua legibilidade. A seguir exemplo de uma etiqueta indelével utilizada:

 **Autoclave Horizontal**

Modelo **3920X** |  **XX/XXXX**
 **XXXXX**
xP/x/xx/Pxx | Capacidade: xxx litros

XXX V trifásico (3~) | MPTA
xx,x kW - xx,xA - xx Hz | 300,0 kPa
Prod. de Vapor: xx,x kg/h | 3,00 bar

Registro na Anvisa: 80004710004 |  Verique o Manual de Instruções
Resp. Técnico: Gabriel Druzian
CREA-SP: 5063284416

 **Phoenix** Indústria e Comércio de Equipamentos Científicos Ltda
Av. Jacob Jorge Abi Rached, 171 - Araraquara / SP

CNPJ: 44.239.382/0001-86 | www.phoenix.ind.br

 **Autoclave Horizontal**

Modelo **SES** |  **XX/XXXX**
 **XXXXX**
xP/x/xx/Pxx | Capacidade: xxx litros

XXX V trifásico (3~) | MPTA
xx,x kW - xx,xA - xx Hz | 300,0 kPa
Prod. de Vapor: xx,x kg/h | 3,00 bar

Registro na Anvisa: 80004710004 |  Verique o Manual de Instruções
Resp. Técnico: Gabriel Druzian
CREA-SP: 5063284416

 **Phoenix** Indústria e Comércio de Equipamentos Científicos Ltda
Av. Jacob Jorge Abi Rached, 171 - Araraquara / SP

Distribuído por:
Sanders do Brasil Ltda - 05.756.359/0001-07

Todas as embalagens dos produtos são identificadas com uma etiqueta que permite a identificação do equipamento e algumas de suas características técnicas. A seguir exemplo de uma etiqueta utilizada:

 **Autoclave Horizontal**

3920x/xxx |  **XX/XXXX**
xxx V - 3~ - xx Hz |  **XXXXX**

Vencimento Indeterminado / Ver Instruções no manual de uso

 *A mercadoria deve ser conferida no ato do recebimento e na presença do transportador. Não aceitamos reclamações posteriores de avarias nos materiais contidos nesta embalagem.*

Registro na Anvisa nº. 80004710004
Resp. Técnico: Gabriel Vicente Druzian / CREA: 5063284416

 **Phoenix** Indústria e Comércio de Equipamentos Científicos Ltda
Av. Jacob Jorge Abi Rached, 171 - III Distrito Industrial - Araraquara / SP

Autoclave Horizontal

SES |  **XX/XXXX**
xxx V - 3~ - xx Hz |  **XXXXX**

Vencimento Indeterminado / Ver Instruções no manual de uso

 *A mercadoria deve ser conferida no ato do recebimento e na presença do transportador. Não aceitamos reclamações posteriores de avarias nos materiais contidos nesta embalagem.*

Registro na Anvisa nº. 80004710004
Resp. Técnico: Gabriel Vicente Druzian / CREA: 5063284416

 **Phoenix** Indústria e Comércio de Equipamentos Científicos Ltda
Av. Jacob Jorge Abi Rached, 171 - III Distrito Industrial - Araraquara / SP

Distribuído por: **Sanders do Brasil Ltda - 05.756.359/0001-07**

3 - Advertência e segurança

A seguir são classificados e definidos os níveis de alertas utilizados nesse manual do usuário de forma a alertar o operador/usuário das precauções a serem tomadas.

São utilizados cinco tipos de advertências conforme a informação a ser transmitida que são:



NOTA

Refere-se a alguma recomendação ou observação a ser seguida.



ADVERTÊNCIA

Significa que há algum perigo ao realizar determinada ação.



PROIBIDO

Significa que determinada ação **não** pode ser executada em hipótese alguma.



OBRIGATÓRIO

Significa que determinada ação **dever obrigatoriamente** ser realizada.



RISCO

Refere-se a um risco residual advindo da utilização do equipamento.

4 - Segurança e Eficácia do Equipamento

Durante todas as etapas descritas nesse manual, as orientações a seguir devem ser adotadas a fim de torna-las mais seguras e evitar acidentes e danos ao usuário (operador) e ao equipamento.

Antes de efetuar qualquer intervenção no equipamento, desligar o suprimento de alimentação elétrica, fechar o abastecimento de vapor (quando possuir) e aguardar o resfriamento do equipamento.



PROIBIDO

NUNCA acione manualmente o contator das resistências elétricas, pois isso faz com que as mesmas fiquem ligadas enquanto o contator é acionado.



PROIBIDO

NUNCA acione manualmente ou via software a bomba de vácuo de anel líquido sem que haja o fornecimento de água para a mesma, pois isso pode ocasionar danos.



PROIBIDO

NUNCA acione manualmente ou via software a bomba de água com o nível de água do gerador de vapor completo, pois isso faz com que haja transbordamento de água através da válvula de segurança.

5 - Características Técnicas

Vide as características técnicas do equipamento no Manual de Utilização Geral.

6 - Instalação do Equipamento

A seguir são descritas informações sobre a correta forma de instalação do equipamento, as precauções, alertas e cuidados a serem seguidos nessa etapa.

Observe as legislações locais para a correta adequação do ambiente de instalação.

Local de Instalação

O local onde o equipamento será instalado deve possuir condições ambientais adequadas para o correto funcionamento do mesmo além de possuir os pontos de suprimentos necessários. Essas condições estão descritas a seguir:

Condições Ambientais	
Local de utilização	Ambiente fechado (uso interno)
Altitude de utilização	Até 4000m
Temperatura Ambiente	-10°C a 25°C
Umidade Relativa	Até 80%
Flutuação da Rede Elétrica	±5%
Sobre Tensão	Categoria II (sobretensão temporária).
Grau de Poluição	Categoria 2
Iluminação	Conforme legislação local vigente.

O Calor liberado para o ambiente por capacidade é demonstrado na tabela a seguir:

	Capacidade (litros)				
	54 a 134	137 a 300	317 a 455	510 a 720	960
Calor Liberado (W) Porta Fechada	440	586	880	1320	1760
Calor Liberado (W) Porta Aberta	512	660	955	1465	1905

O nível de potencia acústica e a taxa máxima de ruído intermitente por capacidade são demonstrados na tabela a seguir:

	Capacidade (litros)				
	54 a 134	137 a 300	317 a 455	510 a 720	960
Potencia Acústica [dB (A)]	59	62	64	67	69
Ruído Intermitente [dB (A)]	70	70	70	70	70



ADVERTÊNCIA

O equipamento deverá ser instalado por pessoas qualificadas (nível técnico) e habilitadas.



NOTA

Caso o equipamento venha a ser instalado em piso superior, verifique se o piso suporta o seu peso. Para informações a respeito do peso do equipamento, vide manual do usuário.



PROIBIDO

Não instale o equipamento em baixo de passarelas, escadas, mezaninos e próximo a painéis elétricos.

000656

Nivelamento

Após definido o local onde o equipamento será instalado e preparado todos os pontos de suprimentos é necessário realizar o nivelamento do equipamento. O nivelamento do equipamento tem como finalidade principal escoar os condensados provenientes do processo de esterilização.

Esse nivelamento é realizado por meio de seus pés niveladores conforme ilustração ao lado.

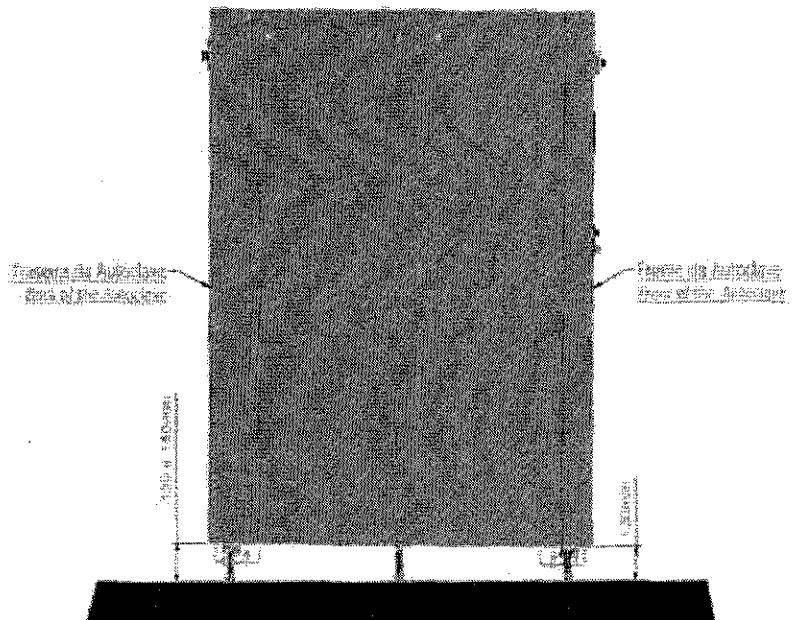

NOTA

O piso onde o equipamento será instalado deverá suportar a carga total do equipamento e deverá ser totalmente plano.

Quando forem utilizados carros externos para manuseio da carga, esses carros externos também devem ser nivelados com o trilho localizado no interior do equipamento a fim de permitir um correto deslizamento do carro interno. Esse nivelamento é realizado conforme ilustrações a seguir:

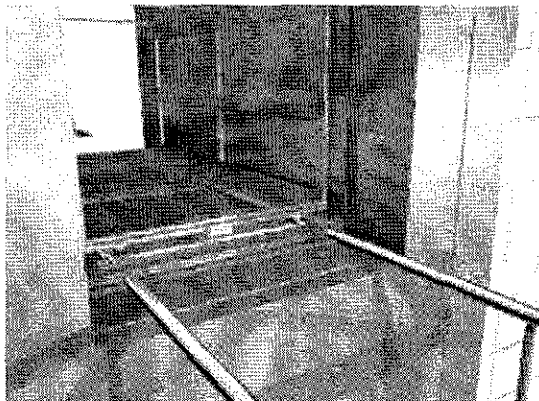
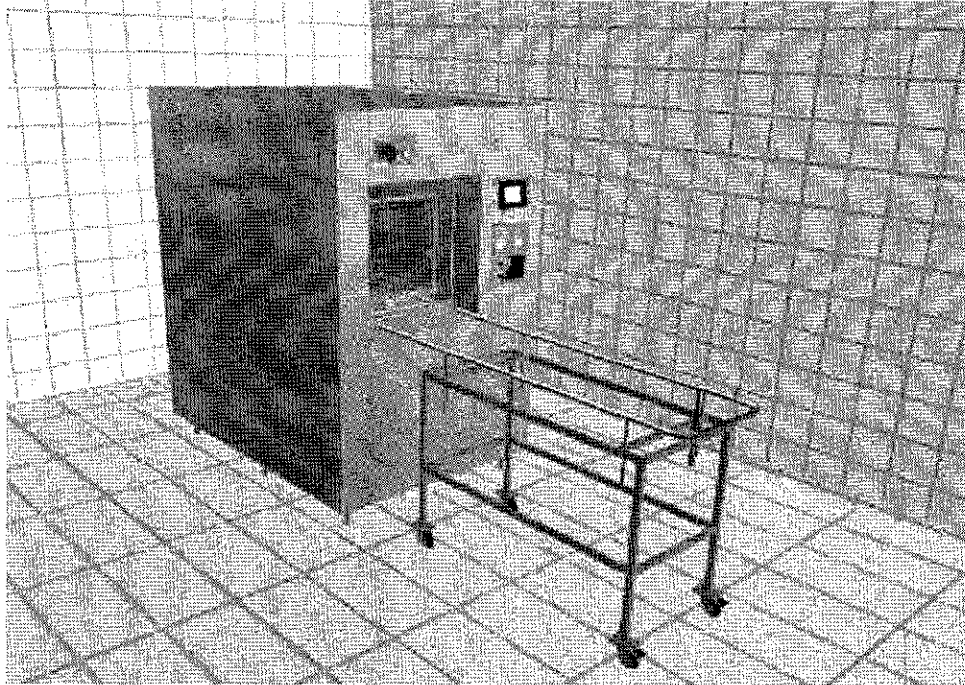

Este equipamento deverá ser instalado
respeitando-se o espaço de 100 mm.

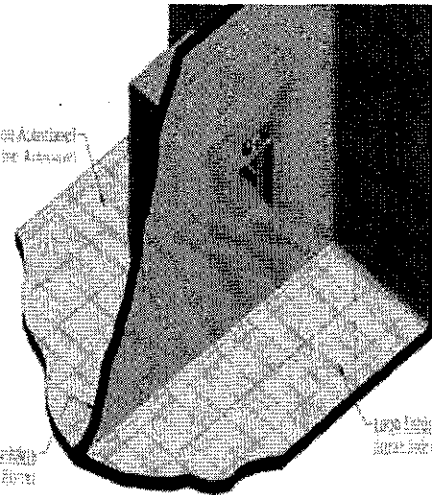

Reserva Espaço
100 mm.

Este tipo de equipamento
deve ser instalado em
parede de alvenaria.

Equipamentos Embutidos em Paredes

Quando o equipamento for ser embutido em parede, geralmente quando ele possui dupla porta ou desejar-se separar a parte frontal do equipamento com o restante do mesmo, deve-se tomar alguns cuidados.

Para a divisão de ambientes podem ser utilizadas paredes de alvenaria, divisórias, painéis de aço inoxidável, dentre outros materiais.

A abertura na parede onde o equipamento será embutido deverá estar pronta e nas dimensões externas do equipamento. Depois de alocado o equipamento, um acabamento deve ser colocado nessa abertura a fim de evitar a passagem de ar entre as paredes.

Ao se embutir o equipamento, deve ser dada atenção especial às ligações dos suprimentos além de permitir acesso a parte enclausurada do equipamento para possíveis manutenções. Esse acesso deve ser realizado pelo lado de carga do equipamento, também conhecido como lado não estéril.

Sistema de Exaustão

Quando o equipamento possui duas portas e há a passagem de materiais entre duas salas, geralmente sala estéril e sala não estéril, é necessário ter cuidados com a ventilação e exaustão dessas salas, provendo uma pressão positiva na área de descarga (lado estéril) com relação a área de carga (lado não estéril).

Instalação Elétrica

000657

O profissional especializado, baseado nas indicações do diagrama elétrico do equipamento, deve providenciar uma conexão adequada entre a fonte de alimentação do equipamento e a rede elétrica local.

O equipamento deve ser ligado diretamente a um quadro de alimentação elétrica por meio de cabos dimensionados conforme a potência do equipamento. Esses cabos devem obrigatoriamente ser passados pelos prensa cabos do equipamento e devem ser protegidos para evitar que fiquem expostos.



ADVERTÊNCIA

Antes de iniciar a instalação, verifique os dados da placa de identificação fixada no equipamento. Assegure-se que a tensão seja a mesma da rede a ser instalado e assegure-se que a chave seccionadora encontra-se na posição desliga.



ADVERTÊNCIA

O profissional especializado (instalador) têm a obrigação de cumprir as disposições estabelecidas nas legislações locais sobre instalações elétricas.



NOTA

A conexão elétrica deve ser provida de um disjuntor diferencial residual de corrente adequada (300 mA) nas proximidades do equipamento.

O fornecimento de energia elétrica segue os seguintes parâmetros:

- 1 – Comando elétrico – 220 VCA -1~ ou 2~
- 2 – Bomba de vácuo – 220/380 VCA – 3~
- 3 – Gerador de vapor – 220-380 VCA -3~

Para o circuito de comando recomenda-se a utilização de estabilizador de tensão de 500 VA, instalado preferencialmente, junto ao equipamento.

Em equipamentos cuja tensão seja 220 VCA sistema trifásico, a instalação elétrica será feita através de 4 (quatro) cabos elétricos, sendo 3 (três) fases em cor preta ou vermelha e 1 (um) terra em cor verde e amarelo.

Em equipamentos cuja tensão seja 380 VCA sistema trifásico, a instalação elétrica será feita através de 5 (cinco) cabos elétricos, sendo 3 (três) fases em cor preta ou vermelha, 1 (um) neutro em cor azul e 1 (um) terra em cor verde e amarelo.



OBRIGATÓRIO

É obrigatória a instalação de um ou mais disjuntores tripolares de Curva B independentes, com distancia máxima de 1 (um) metro do equipamento, dimensionado conforme a potência descrita a seguir.



OBRIGATÓRIO

A área onde se encontra a chave seccionadora do equipamento deverá estar livre e de fácil acesso.

Segue abaixo tabela com especificações de potência e valores comerciais dos disjuntores recomendados, bitola dos cabos e Consumo elétrico aproximado por ciclo.

Potência	Disjuntor (Curva B)		Cabo (250V - 70°C)		Consumo Aprox. por Ciclo
	220 V	380 V	220 V (3~) (F,T,N)	380 V (3~) (F,T,N)	
7000 W	25 A	15 A	10mm ² , 6mm ²	10mm ² , 6mm ² , 6mm ²	4900 W
9000 W	30 A	20 A	10mm ² , 6mm ²	10mm ² , 6mm ² , 6mm ²	6300 W
11000 W	40 A	25 A	10mm ² , 6mm ²	10mm ² , 6mm ² , 6mm ²	8250 W
12000 W	40 A	25 A	10mm ² , 6mm ²	10mm ² , 6mm ² , 6mm ²	8400 W
13000 W	45 A	25 A	10mm ² , 6mm ²	10mm ² , 6mm ² , 6mm ²	9100 W
15000 W	50 A	35 A	16mm ² , 10mm ²	10mm ² , 6mm ² , 6mm ²	10500 W
18000 W	60 A	35 A	16mm ² , 10mm ²	10mm ² , 6mm ² , 6mm ²	12600 W
21000 W	70 A	40 A	25mm ² , 16mm ²	10mm ² , 6mm ² , 6mm ²	14700 W
27000 W	95 A	55 A	35mm ² , 25mm ²	16mm ² , 10mm ² , 6mm ²	18900 W
33000 W	115 A	65 A	50mm ² , 35mm ²	16mm ² , 10mm ² , 6mm ²	23100 W
42000 W	2x70 A	85 A	25mm ² , 16mm ²	25mm ² , 16mm ² , 6mm ²	29400 W
44000 W	2x80 A	90 A	25mm ² , 16mm ²	35mm ² , 25mm ² , 6mm ²	30800 W
52000 W	2x90 A	100 A	35mm ² , 25mm ²	35mm ² , 25mm ² , 6mm ²	36400 W
66000 W	2x115 A	2x65 A	50mm ² , 35mm ²	16mm ² , 10mm ² , 6mm ²	46200 W
72000 W	2x125 A	2x70 A	50mm ² , 35mm ²	25mm ² , 16mm ² , 6mm ²	50400 W
104000 W	4x90 A	2x100 A	35mm ² , 25mm ²	35mm ² , 25mm ² , 6mm ²	72800 W

W = Watts	A = Ampere	V = Volts
F = Fase	T = Terra	N = Neutro
(3~) = Sistema Trifásico		

Obs. Os valores da tabela acima estão dimensionadas para uma distância de até 50 metros do quadro principal.

Aterramento

O equipamento deve ser instalado com um circuito de aterramento com resistência menor ou igual a 10 Ω (10 ohms) dimensionado de acordo com a potência instalada.

O aterramento preferencialmente deve ser construído o mais próximo do equipamento, e caso seja distante, evitar que seja aéreo e que passe próximo da linha de alimentação do equipamento ou outros alimentadores. Fazer a instalação do circuito de aterramento seguindo as legislações locais.



ADVERTÊNCIA

Falha ou ausência de ligação para aterramento bem como falhas no fornecimento de energia elétrica podem comprometer a segurança do usuário/operador e causa danos ao sistema de controle do equipamento.

Instalação de Água

O suprimento de água tem como objetivo a alimentação do gerador de vapor (para aqueles com GV incorporado) e também para o resfriamento do rotor da bomba de vácuo de anel líquido, esse último o que demanda o maior consumo de água. Para a água utilizada na bomba de vácuo de anel líquido, essa deve possuir qualidade de água potável e a temperatura ideal é de 15 °C.

Já a água que é utilizada no gerador de vapor tem mais exigências quanto as suas qualidades físico-químicas devido a qualidade do vapor que se originará dela. Esse vapor deve estar em seu estado de "saturado" e com título próximo de um (1) que corresponde a melhor situação que é: 100% de vapor e 0% de condensados (água), porém o título acima de 0,95 já é aceitável para uma boa qualidade de vapor.

Água provida de poços artesianos e de sistemas públicos sem tratamento adequado raramente podem ser utilizadas para geração de vapor devido ao grande número de impurezas para esse fim.

A tabela a seguir é uma referência internacional utilizada para determinar a qualidade da água para geração de vapor:

Contaminante	Limite
Sedimentos	≤ 10 mg/l
Óxido de Silício (SiO ₂)	≤ 1 mg/l
Ferro	≤ 0,2 mg/l
Cádmio	≤ 0,005 mg/l
Dureza Σ(ionsalcalino-terrosos)	≤ 0,02 mmol/l
Cloretos	≤ 2 mg/l
Silicato (SiO ₂)	≤ 1 mg/l

Contaminante	Limite
Fosfatos (P ₂ O ₅)	≤ 0,5 mg/l
Condutividade (25°C)	≤ 5 µS/cm
pH	5 a 7,5
Aparência	Límpida, incolor
Metais pesados	≤ 0,1 mg/l
Chumbo	≤ 0,05 mg/l
Resíduo da Evaporação	≤ 10 mg/l

A linha de suprimento de água do equipamento deve ser equipada com um filtro com elemento de 5 µm, manômetro e uma válvula de fecho rápido.

000658

A entrada de alimentação de água do equipamento possui uma conexão tipo união com diâmetro de 1/2". A pressão da alimentação de água deve estar entre 0,5 a 2,0 m.c.a. Aconselha-se a instalação de um registro de água antes da conexão com o equipamento para possíveis manutenções.

Um aparelho para abrandamento da água, ou para desmineralização pode ser necessário para água com dureza muito alta, ou com excesso de minerais. É recomendável um purificador de água do tipo Osmose Reversa.

Para equipamentos que utilizam sistemas de purificador de água por Osmose Reversa e possuam bomba de vácuo de anel líquido, utiliza-se duas entradas de água. Uma para refrigeração da bomba de vácuo de anel líquido e outra para abastecimento do gerador de vapor.

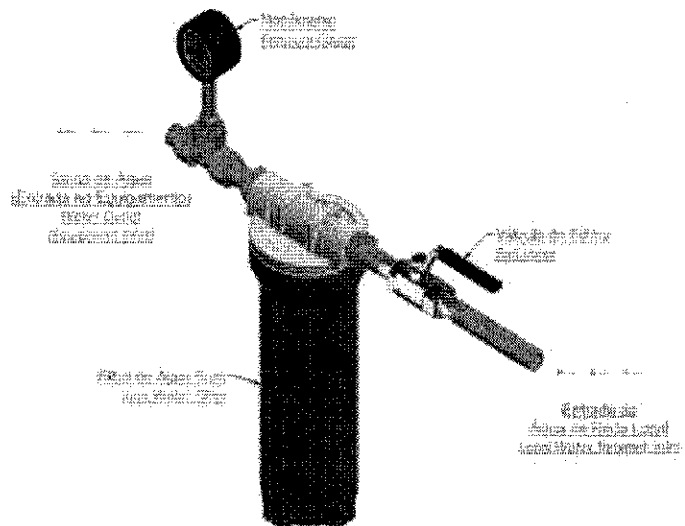

O Consumo de Água por capacidade é demonstrado nas tabelas seguintes:

Gerador de Vapor	Capacidade (kW)				
	11 a 13	15 a 18	21 a 39	42 a 66	12*
Consumo Inicial (litros)	37,2	42,2	48,9	81,9	32,2
Consumo Médio (l/h)	9	10,2	11,9	19,8	7,8

* Somente Autoclave tipo Volante Central com Barreira Sanitária.

Bomba de Vácuo de Anel Líquido	Capacidade (CV)				
	0,75	1,50	3,00	5,00	7,50
Consumo Médio (l/h)	100	190	240	340	490

42

Instalação de Expurgo

A saída de condensados e descarga de limpeza (saída de expurgo) do equipamento possui uma conexão tipo união com diâmetro de 1". Deverá ser ligado a um sistema de esgoto independente, de preferência sifonado no chão, com diâmetro igual ou superior a 1". Esse sistema de esgoto deverá suportar temperaturas elevadas (na faixa de 140° C).

Na ligação de expurgo devem ser ligadas a saída de expurgos do equipamento e também o registro de despressurização da câmara interna conforme ilustração a seguir:

01 – Tubulação dos cabos de ligação
02 – Tubulação da rede de ar comprimido
03 – Disjuntor
04 – Osmose reversa (item opcional)
05 – Ponto de energia para osmose reversa
06 – Ponto de ar comprimido Ø1/4" (apenas para eq. Com porta DZ)
07 – Reservatório da osmose reversa
08 – Filtro de ar
09 – Esgoto no piso Ø1"
10 – Saída de purga Ø1"
11 – Entrada de água Ø1/2"
12 – Entrada de água da osmose reversa Ø1/2" (apenas quando dotado de osmose reversa)
13 – Chave seccionadora
14 – Válvula para despressurização da câmara interna
15 – Entrada de ar
16 – Alimentação elétrica e aterramento

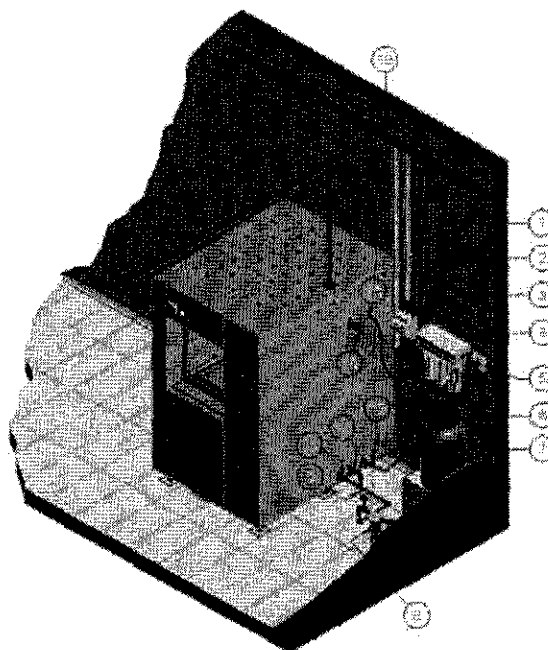

O fluxo máximo de água e vapor condensado para o dreno por capacidade é demonstrado na tabela seguinte:

Fluxo de Água (l/h)	Capacidade (litros)				
	54 a 134	137 a 300	317 a 455	510 a 720	960
	109	200,2	251	360	498



PROIBIDO

NUNCA tubular ou obstruir a saída da(s) válvula(s) de segurança.

Instalação de Vapor

O vapor é o principal elemento para se ter uma esterilização de qualidade e para isso o mesmo deve estar no estado saturado, com título mínimo de 0,95 (95% de vapor e 5% de condensado) e livre de impurezas.

O vapor com excesso de umidade (acima de 5% de condensado) vai causar uma baixa eficiência troca térmica e a dificuldade de secagem do material esterilizado. Além disto, nas gotículas de condensado que se concentram o material particulado e outros contaminantes que podem causar manchas no material a ser esterilizado e iniciar um processo de sedimentação e corrosão da câmara e do instrumental.

Recomenda-se que a alimentação de vapor deve ser derivada pela parte superior da linha principal. Isto evita que o condensado formado após a estação redutora ou de filtragem seja carregado para dentro da câmara.



OBRIGATÓRIO

Quando for utilizada fonte externa de vapor (vapor de rede), é imprescindível a instalação de uma válvula redutora de pressão.



NOTA

A pressão do vapor deve estar com pressão entre 2,8 e 3,0 bar.

000659

A ilustração a seguir apresenta um exemplo de uma estação redutora de pressão (by pass) e seus componentes:

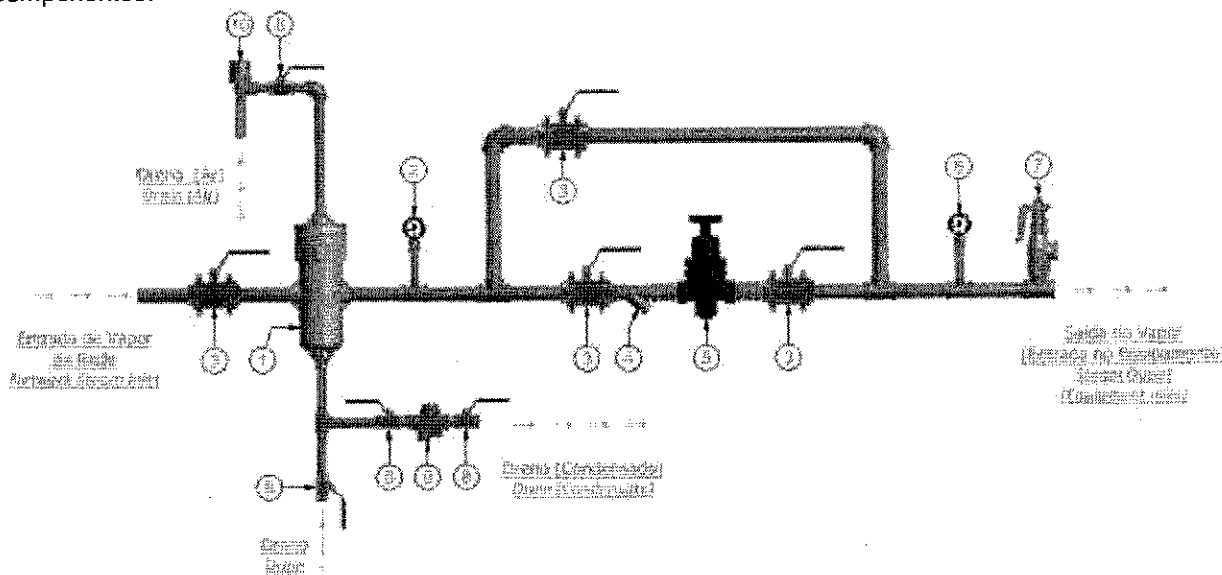

01 – Separador de Umidade Vertical	06 – Manômetro 0,00 a 4,00bar
02 – Manômetro 0,00 a 10,0bar	07 – Válvula de Segurança com Alavanca 1"
03 – Válvula de Esfera 1"	08 – Válvula de Esfera 1/2"
04 – Filtro tipo Y 1"	09 – Purgador Termodinamico
05 – Válvula Redura de Pressão (BRV)	10 – Purgador Termostatico

O Consumo de Vapor por capacidade é demonstrado na tabela a seguir:

Vapor de Rede	Capacidade (litros)				
	54 a 134	137 a 300	317 a 455	510 a 720	960
Consumo Médio (kg/h)	17,3	27,9	43,9	55,9	71,8

A tabela a seguir é uma referência internacional utilizada para determinar a qualidade do vapor que deverá ser utilizado no equipamento:

Contaminante	Limite
Aparência	Limpo, Incolor
Cádmio	≤ 0,005 mg/l
Chumbo	≤ 0,05 mg/l
Cloreto (Cl-)	≤ 0,1 mg/l
Condutividade (25°C)	≤ 3µS/cm
Dureza Σ (ions alcalino-terrosos)	≤ 0,02 mmol/l

Contaminante	Limite
Ferro	≤ 0,1 mg/l
Fosfato (P ₂ O ₅)	≤ 0,1 mg/l
Metais Pesados	≤ 0,1 mg/l
pH (grau de acidez)	5 a 7
Silicato (SiO ₂)	≤ 0,1 mg/l

Instalação de Ar Comprimido

O ar comprimido para suprimento do sistema de vedação da porta (para acionamento da porta deslizante) e para equipamentos que possuem válvulas e atuadores pneumáticos pode ser proveniente de uma central ou um compressor de ar instalado junto ao equipamento com pressão entre 5,0 a 6,0 bar.

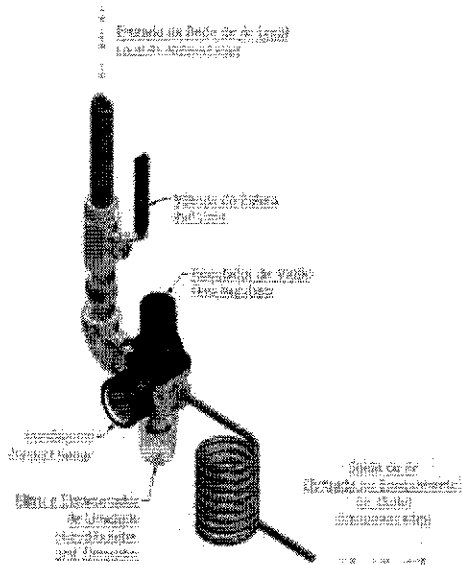

É recomendado que para cada equipamento seja prevista uma linha de alimentação exclusiva de forma a permitir manutenções. Recomenda-se também que a linha de ar comprimido possua filtro com separados de umidade, redutor de pressão, manômetro e lubrificador de linha.

A ilustração ao lado apresenta um exemplo de uma rede de ar comprimido.

NOTA



A pressão do ar comprimido deve estar entre 5,0 a 6,0 bar. Pressão superior a 6,0 bar podem causar travamento de válvulas e componentes e pressão inferior a 5,0 bar não são suficientes para acioná-los.

O Consumo de Ar Comprimido por capacidade é demonstrado na tabela a seguir:

Vapor de Rede	Capacidade (litros)				
	54 a 134	137 a 300	317 a 455	510 a 720	960
Consumo Inicial (l/h)	20	23	28	34	40
Consumo Médio (l/h)	6	6	6	11	28

7 - Procedimentos preliminares Antes da Utilização do Equipamento. (Primeira utilização ou após manutenção)

Os procedimentos a seguir devem ser seguidos antes de utilizar o equipamento.

- Observar se o sentido de rotação da bomba de vácuo quando da instalação do equipamento, que é indicado por uma seta indicada na bomba, está correto.
- Observar se o eixo da bomba de vácuo não está travado, pois quando o equipamento fica inoperante durante um período, pode ocorrer essa situação. Para efetuar o destravamento do eixo será necessária a retirada da proteção do motor e a ventoinha com o auxílio de uma ferramenta adequada, girar o eixo manualmente até que se destrave.
- Observar se o registro de entrada de água da rede está aberto.
- Observar se o equipamento de purificação de água está ligado.
- Observar se a válvula de despressurização manual está devidamente fechada.
- Observar se o registro de limpeza do gerador de vapor está devidamente fechado.
- Observar se o disjuntor geral da rede está ligado.
- Observar se o disjuntor de comando situado no painel de comando encontra-se ligado.
- Verificar se as condições ambientais estão de acordo com a tabela "Condições Ambientais" no início do item 6.

8 - Manutenção Preventiva

A fim de manter o correto funcionamento do equipamento e preservá-lo nas melhores condições de segurança e qualidade, realizar manutenções preventivas - aquelas verificações, limpezas e trocas de componentes de forma programada - é imprescindível.

A seguir é descrito o cronograma de manutenção preventiva e também os procedimentos para realização dessas manutenções, levando-se em consideração um regime de trabalho de 8,0 h diárias.

Cronograma de Manutenção Preventiva

Diariamente - A ser realizado pelo próprio operador (usuário).

- Limpar o filtro do dreno da câmara interna.
- Limpar as superfícies internas da câmara de esterilização.
- Limpar e lubrificar a guarnição da porta.

Semanalmente - A ser realizado pelo próprio operador (usuário).

- Limpar a superfície do gabinete

Quinzenalmente - A ser realizado por um agente autorizado.

- Limpar válvulas de retenção
- Verificar o acionamento e a limpeza das válvulas solenoides

Mensalmente - A ser realizado por um agente autorizado.

- Limpar a boia de nível do gerador de vapor ou os eletrodos de nível
- Limpar o sistema de drenagem, tais como filtros "Y" e purgadores
- Verificar a regulagem do pressostato
- Verificar o aterramento do equipamento
- Verificar o funcionamento das válvulas de segurança
- Verificar o sistema de acionamento da porta
- Verificar os elementos filtrantes
- Verificar os indicadores de temperatura e pressão
- Limpar os sensores de temperatura
- Verificar e reapertar as conexões hidráulicas
- Verificar e reapertar os contatos elétricos e aterramento
- Esgotar a água e limpar o gerador de vapor.

Trimestralmente - A ser realizado por um agente autorizado.

- Verificar a guarnição da porta e trocar se necessário
- Verificar a membrana do sistema de fechamento (apenas para equipamentos PVC) e trocar se necessário
- Limpar as resistências elétricas do gerador de vapor
- Verificar o funcionamento das válvulas de retenção do dreno.

Semestralmente - A ser realizado por um agente autorizado.

- Substituir a membrana do sistema de fechamento (apenas para equipamentos PVC)
- Verificar o sistema de fechamento da porta
- Verificar os rodízios do Carro Interno e do Carro Externo.

Anualmente - A ser realizado por um agente autorizado.

- Aferir os instrumentos de controle, indicação e segurança

Outros intervalos - A ser realizado por um agente autorizado.

- Substituir as válvulas de segurança a cada dois anos
- Realizar teste hidrostático e inspeção no conjunto da câmara do equipamento e seu gerador de vapor a cada cinco anos



ADVERTÊNCIA

Equipamentos instalados em locais que sofrem ação de maresia devem ser verificados com o dobro da frequência (a partir das manutenções mensais) citada no cronograma de manutenção preventiva.

Procedimentos de Manutenção Preventiva

As informações a seguir devem ser rigorosamente seguidas a fim de garantir a correta realização das manutenções e também manter a segurança do pessoal que realiza tal manutenção.



ADVERTÊNCIA

A manutenção e reparo do equipamento devem ser executados pelo pessoal técnico especializado.



ADVERTÊNCIA

Ao realizar serviços de manutenção (preventiva ou corretiva) recomenda-se a utilização de Equipamentos de Proteção Individual (EPI) apropriados.

Ao realizar manutenção (preventiva ou corretiva) devem ser tomados os seguintes cuidados:

- Despressurize o sistema hidráulico do equipamento antes de realizar a manutenção do equipamento.
- Espere o resfriamento do equipamento (câmaras, portas, tubulações, etc.).
- Não realizar manutenções com o equipamento em funcionamento ou conectado a rede elétrica, exceto quando requerido nesse manual.
- Desobstrua toda a área ao redor do equipamento de modo a evitar acidentes (quedas, tropeços, etc.).

Limpeza do filtro do(s) dreno(s) da câmara interna

Retirar o filtro e efetuar a limpeza com uma escova de pequena dimensão, verificando se todos os orifícios estão desobstruídos e livres de impurezas. Enxaguar em água corrente.

Limpeza da câmara interna (câmara de esterilização)

Recomenda-se a utilização de sabão neutro, detergente neutro e pano umedecido. Após o enxágue, secar a câmara e passar um pano embebido a álcool 70% para desinfecção da câmara.

Quando houver dificuldade para remover incrustações, usar esponja ou escova macia de fibras sintéticas ou vegetais.



PROIBIDO

Nunca utilizar palha ou esponja de aço para efetuar a limpeza da câmara interna, pois os riscos e os resíduos depositados na superfície polida poderão contaminar a mesma, favorecendo o processo de corrosão.



PROIBIDO

NUNCA utilizar ferramentas pontiagudas para realizar a limpeza na câmara interna do equipamento.

Evitar contatos da câmara com metais diferentes do INOX. Isto ajudará prevenir a corrosão.

A câmara não deve ficar em contato com desinfetante ou soluções esterilizantes por muito tempo, pois, muitas vezes, estas soluções contêm cloretos que podem causar corrosão.

O pó e a sujeira depositados no aço INOX em atmosferas marítimas (ações da maresia) ou industriais, absorvem contaminantes corrosivos. Neste caso também a evaporação e a maior concentração podem resultar em corrosão ou dano à superfície do aço.

Limpeza e lubrificação da guarnição da porta

Porta Volante Central (PVC)

Para limpar a guarnição, aplique sabão ou detergente neutro em toda a superfície. Retire o excesso de material. Para a sua lubrificação, aplique talco neutro em toda a superfície.

Não há a necessidade de retirar a guarnição de seu canal.

000660

Porta Deslizante (PDZ)

Para limpar a guarnição, retire a mesma do canal da porta. Limpe o canal da porta com sabão ou detergente neutro.

Lubrifique as bordas do canal da porta com graxa de silicone.

Aplique sabão ou detergente neutro na guarnição, retire o excesso de material e coloque novamente a guarnição no canal da porta. Coloque primeiramente a emenda da guarnição na parte superior do canal da porta, encaixando a guarnição nas partes retas do canal e depois nas partes curvas.

Para a sua lubrificação, utilize graxa de silicone. Nunca utilizar vaselina líquida.



PROIBIDO

NUNCA utilizar ferramentas pontiagudas para inserir ou remover a guarnição da porta, tais como chave de fenda, faca, etc. Utilize uma espátula com ponta curva.



NOTA

A vida útil da guarnição da porta é de aproximadamente 1000 horas de uso do equipamento. Recomenda-se a substituição da guarnição quando atingir esse tempo.

Limpeza do Gabinete Externo

Limpar com pano macio embebido de álcool 70%. Retire o excesso de álcool com um pano seco.



PROIBIDO

Nunca utilizar palha ou esponja de aço para efetuar a limpeza do gabinete externo.

Esgotar a água e limpeza do gerador de vapor (GV)

Ligar o equipamento e aguardar o acúmulo de pressão na câmara externa. Visualizar no manômetro da câmara externa a pressão medida. Quando a pressão da câmara externa estiver em 1,00 bar, desligar o equipamento na chave geral e abrir o registro de descarga do gerador.

Quando a pressão da câmara externa estiver em 0,00 (zero) bar, fechar o registro de descarga do gerador.

Limpeza da Válvula de Retenção

Retirar a tampa localizada na parte superior da válvula e efetuar a limpeza completa do interior da válvula enxaguando em água corrente e sabão neutro.

Se após esse procedimento a válvula não vedar, efetuar a substituição da mesma.

Verificar o acionamento e a limpeza das válvulas solenoides

Acessar os parâmetros de manutenção no comando do equipamento utilizando a senha "33246600". Acessar os parâmetros "Force" de saída. Acionar o funcionamento da válvula solenóide a ser verificada e verificar se a válvula é acionada.

Finalizado a verificação de todas as válvulas, desabilitar o funcionamento das válvulas, desabilitar o "Force" de saída e sair do menu de manutenção.

Caso alguma válvula não esteja acionando, entre em contato com o fabricante ou seu representante credenciado para efetuar a regulagem do mesmo.

Para efetuar a limpeza das válvulas solenoides, retire os conectores elétricos, retire a bobina elétrica. Soltar os parafusos da parte superior da válvula. Desmontar o conjunto e efetuar a limpeza da sede com água corrente e sabão neutro. Montar novamente o conjunto.

Se após esse procedimento a válvula solenoide não vedar, efetuar a substituição da mesma.

Limpeza da Boia de Nível

Retirar os contatos elétricos da boia/eletrodos do gerador de vapor, retira-lo e efetuar a limpeza de suas partes metálicas com álcool 70%. Rosquear novamente a boia/eletrodos aplicando veda rosca.

Limpeza do Filtro "Y"

Retirar a tampa localizada no corpo do filtro, efetuar a retirada do elemento filtrante e proceder limpando a malha filtrante com uma escova de fibra sintética, friccionando-o em água corrente e sabão neutro observando se todos os orifícios estão desobstruídos.

Limpeza do Purgador

Retirar o copo superior do purgador e efetuar a limpeza completa do purgador enxaguando em água corrente e sabão neutro. Ao montar o purgador, observar se existe uma boa vedação.

Se após esse procedimento o purgador der passagem de vapor, efetuar a substituição do mesmo.

Verificar a Regulagem dos Pressostatos

Acessar os parâmetros de manutenção no comando do equipamento utilizando a senha "33246600". Acessar os parâmetros "Force" de saída. Habilitar o comando "Force" de saída. Acionar o funcionamento das resistências elétricas e verificar durante a rampa de subida da pressão se o pressostato é acionado quando a pressão da câmara externa estiver em 2,80 bar.

Finalizado a verificação do Pressostato, desabilitar o funcionamento das resistências elétricas, desabilitar o "Force" de saída e sair do menu de manutenção.

Caso a regulagem do Pressostato não esteja correta, entre em contato com o fabricante ou seu representante credenciado para efetuar a regulagem do mesmo.



PROIBIDO

É expressamente proibido alterar a regulagem dos pressostatos. Somente a **Phoenix** ou um representante credenciado poderá executar qualquer tipo de regulagem no pressostato.

Verificar o aterramento do equipamento

Medir o aterramento do equipamento utilizando um terrômetro. O valor do aterramento deve ser menor ou igual a 10 Ω (10 ohms). Caso o valor não esteja correto, corrigir o aterramento do equipamento.

Verificar as válvulas de segurança

Acionar periodicamente o gatilho da válvula de segurança para verificar se a pressão esta sendo aliviada e se o sistema de acionamento não está travado, o que impossibilitará o acionamento automático, na pressão de abertura ajustada.

Recomenda-se a calibração da válvula de segurança anualmente.

000661



ADVERTÊNCIA

Luvas de proteção devem ser usadas durante verificação do funcionamento da válvula de segurança.



PROIBIDO

É expressamente proibido alterar a regulagem das válvulas de segurança. Somente a **Phoenix** ou um representante credenciado poderá executar qualquer tipo de regulagem nas válvulas de segurança.

Verificar o Sistema de Acionamento da Porta

Porta com acionamento por volante central – VC

- Reapertar todos os parafusos do suporte inferior e superior de esferas.
- Abrir totalmente a porta do equipamento e verificar se há desgaste na parede do canal do eixo da porta.

Porta com acionamento deslizante – DZ

- Reapertar todos os parafusos dos braços.
- Ajustar as réguas da porta.
- Lubrificar as guias de latão com graxa branca tipo náutica.
- Verificar durante o acionamento da porta se o deslizamento está contínuo.
- Caso houver problemas de funcionamento após a realização dos ajustes acima mencionados, o cilindro pneumático deverá ser retirado do equipamento e testado seu acionamento. Em caso de mau funcionamento, o mesmo deverá ser substituído.

Verificação dos elementos filtrantes

O elemento filtrante de entrada de ar deve ser substituído com uma periodicidade de 1000 (mil) horas de funcionamento ou a cada 6 (seis) meses, o que ocorrer primeiro.

Verificar os indicadores de pressão

Manômetros e Manovacuômetros: recomenda-se enviar os manômetros para calibração em Laboratórios credenciados pela Rede Brasileira de Calibração (RBC) anualmente. Caso o desvio encontrado seja superior a 0.15 bar, o instrumento deverá ser substituído.

Transmissor de Pressão: comparar as pressões das câmaras interna e externa indicadas na tela do comando com os seus respectivos manômetros e manovacuômetros. Em caso de desvios, proceder da seguinte forma:

- Acessar o menu de manutenção na tela inicial do comando, utilizando a senha 33246600.
- No sub-item calibração, realizar o ajuste da indicação da pressão, informando o valor encontrado no instrumento analógico.

Verificar os indicadores de temperatura

Sensor de Temperatura tipo PT-100: recomenda-se enviar os sensores para calibração em Laboratórios credenciados pela Rede Brasileira de Calibração (RBC) anualmente. Caso o desvio encontrado seja superior a 0,55°C, o sensor deverá ser substituído.

Comando: comparar a temperatura desejada com auxílio de um sensor de temperatura calibrado com a indicada na tela do comando. Em caso de desvios, proceder da seguinte forma:

- Acessar o menu de manutenção na tela inicial do comando, utilizando a senha 33246600.
- No sub-item calibração, realizar o ajuste da indicação da temperatura, informando o valor encontrado no sensor calibrado.

Limpeza dos sensores de temperatura

Retirar o sensor de temperatura e limpar a sonda com pano embebido a álcool 70% caso haja incrustações.

Verificar e reapertar as conexões hidráulicas

Verificar a existência de vazamentos nas conexões hidráulicas. Em caso de vazamentos, deve-se desmontar a conexão, aplicar novamente fita veda rosca e montar novamente.

Mesmo não havendo vazamentos, recomenda-se o reaperto das conexões hidráulicas.

Em caso de conexões trincadas, as mesmas deverão ser substituídas.

Verificar e reapertar os contatos elétricos e de aterramento

Verificar a existência de contatos avariados (oxidados, carbonizados, soltos etc.) e realizar a substituição destes, se necessário.

Mesmo não havendo contatos avariados, recomenda-se o reaperto dos contatos elétricos e de aterramento.



ADVERTÊNCIA

O equipamento deve ser desligado da corrente elétrica antes de iniciar-se qualquer reparo ou manutenção no mesmo.

Verificação e substituição da guarnição da porta

Verificar se a guarnição da porta possui trincas e/ou rachaduras e deformações. Caso possua, substitua a guarnição.

Porta Volante Central (PVC)

Retire a guarnição do canal do batente da porta e retire o resíduo de silicone. Limpe o canal do batente da porta com álcool 70%.

Aplique silicone no canal do batente da porta e coloque a nova guarnição iniciando a sua colocação pelo lado da dobradiça da porta. Retire o excesso de silicone. Lubrifique a superfície da guarnição com talco neutro.

Feche a porta do equipamento e a mantenha por no mínimo 24 horas para a cura do silicone.

Porta Deslizante (PDZ)

Retire a guarnição do canal do batente da porta e retire o resíduo de silicone. Limpe o canal do batente da porta com álcool 70%.

Lubrifique a nova guarnição com graxa de silicone e introduza-a no canal do batente da porta. Coloque primeiramente a emenda da guarnição na parte superior do canal da porta, encaixando a guarnição nas partes retas do canal e depois nas partes curvas.



PROIBIDO

NUNCA utilizar ferramentas pontiagudas para inserir ou remover a guarnição da porta, tais como chave de fenda, faca, etc. Utilize uma espátula com ponta curva.

000662

Membrana da Porta (apenas para porta com acionamento por volante central – VC)

Abrir a porta do equipamento e retirar a tampa do cubo sanfona com o auxílio de uma chave ajustável. Retirar a membrana de silicone e verificar se ela possui desgaste excessivo ou algum rasgo que comprometa a vedação da porta. Substituir a membrana de silicone caso necessário.

Recolocar a membrana de silicone no suporte do cubo sanfona, aplicar veda rosca e fechar a tampa do cubo sanfona.

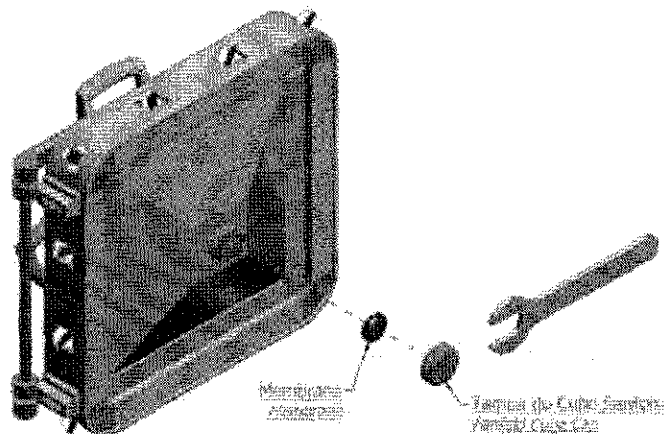

Limpeza das resistências elétricas do gerador de vapor

Retirar as resistências do gerador de vapor e limpá-las com escova de cerdas não metálicas e água corrente.

Instale as resistências no gerador de vapor.

Verificação das Válvulas de Retenção do dreno

Realizar vácuo na câmara interna através do ciclo de "Leak Test", abrir a saída do purgador da câmara interna (tubo de cobre 3/8") e a saída da válvula solenoide do dreno (válvula solenoide da entrada da bomba de vácuo) e verificar se está ocorrendo entrada de ar.

Verificação do sistema de fechamento da porta

Eixo e Bucha da Porta (apenas para porta com acionamento por volante central – VC)

Abrir totalmente a porta do equipamento. Retirar a graxa presente no eixo da porta e lubrificar novamente com graxa branca tipo náutica. Fechar totalmente a porta para que a graxa preencha o eixo da porta.

Verificar o Rodizio do Carro Interno e do Carro Externo

Realizar a movimentação do Carro Interno no trilho da Câmara com o equipamento vazio e frio, verificando se os rodízios encontram-se travados. Os rodízios deverão ser substituídos caso estejam travados.

Realizar a movimentação do Carro Externo em piso plano, sem a presença do carro interno, verificando se os rodízios encontram-se travados. Os rodízios deverão ser substituídos caso estejam travados.

Trava Mecânica da Porta (apenas para porta com acionamento por volante central – VC)

Abriu a porta do equipamento e retirar a tampa do cubo sanfona com o auxílio de uma chave ajustável. Retirar a membrana de silicone. Retirar a trava do eixo da porta e verificar se a haste está danificada (torcida, quebrada, etc.), substituir caso necessário.

Verificar se a mola não se encontradanificada (torcida, quebrada, etc.). Substituir caso necessário.

Recolocar as peças no eixo da porta, recolocar a membrana de silicone no suporte do cubo sanfona, aplicar veda rosca e fechar a tampa do cubo sanfona.



PROIBIDO

NUNCA obstrua a furação da tampa do cubo sanfona e NUNCA inutilize a trava mecânica da porta.

Aferição dos instrumentos de controle, indicação e segurança

Recomenda-se que os instrumentos listados a seguir sejam aferidos com padrões reconhecidos nacional ou internacionalmente:

- Manômetros
- Pressostatos
- Válvula de segurança
- Manovacuômetros
- Transmissor de pressão
- Sensor de temperatura (PT 100)

Realização de teste hidrostático

O Teste hidrostático tem como finalidade a detecção de possíveis defeitos de fabricação, como por exemplo, falhas e/ou vazamentos em soldas ou em ligações no próprio vaso e seus acessórios.

É conveniente que a pressão de teste hidrostático seja a mais alta possível, de acordo com o código de projeto, pois durante o teste hidrostático o material fica submetido a uma tensão acima de sua tensão admissível, portanto o mesmo deve ser compatível com a segurança da parte mais fraca do vaso, ou seja, sempre respeitando seu código de projeto.

Para qualquer tipo de vaso de pressão é necessário e obrigatório à execução de teste hidrostático para verificação da estanqueidade do mesmo. Para o vaso em questão a pressão de teste deverá ser no mínimo 30% acima da PMTA do vaso correspondente e frio, com água doce, pura e neutra, não mais de 25 ppm de cloretos.

O teste de estanqueidade com água não oferece risco de explosão ou estilhaçamento, pois líquidos são incompressíveis. Na execução do teste de estanqueidade recomenda-se que refaça o mesmo após 5 anos a contar da data de fabricação (vide Prontuário do Vaso de Pressão), ou quando ocorrer avaria química e/ou mecânica. O teste deve ser mediante a aprovação de profissional habilitado e devidamente treinado para execução de tal teste.

Para o teste de estanqueidade todas as aberturas do vaso deverão ser fechadas, onde a elevação de pressão deve ser lenta (vide pressão de teste no Relatório de Teste Hidrostático), mantendo-se depois pelo menos por 30 minutos no seu valor máximo. Durante o teste devem ser examinados cuidadosamente todas as soldas e pontos onde possa haver vazamentos, bem como ser observada a possível ocorrência de deformação plástica (anormais) devido à pressão. Depois de completado o teste hidrostático, o vaso deve ser esgotado o mais cedo possível.



PROIBIDO

NUNCA utilize ar comprimido para teste de estanqueidade do vaso, pois o emprego do mesmo é muito perigoso, porque a compressão do ar acumula energia potencial e dessa forma havendo alguma falha/vazamento é necessária que decorra um longo tempo de saída de ar até que a pressão interna se iguale com a pressão atmosférica, onde a liberação súbita de ar pode provocar explosão com lançamento de estilhaços do vaso.

9 - Manutenção Corretiva



ADVERTÊNCIA

Ao realizar serviços de manutenção (preventiva ou corretiva) recomenda-se a utilização de Equipamentos de Proteção Individual (EPI) apropriados.

000663

A seguir são mostrados alguns possíveis defeitos que o equipamento pode vir a apresentar por diversos motivos, juntamente com as suas causas prováveis e as ações a serem tomadas por pessoal habilitado.

Falha	Causas Prováveis	Ações
Equipamento não liga	Falta de energia elétrica	Verificar se o equipamento está conectado a rede de energia elétrica e se a mesma possui tensão compatível ao equipamento.
	Disjuntores desarmados	Verificar os disjuntores do quadro de alimentação elétrica externo e interno ao equipamento.
	Botão de emergência acionado	Verificar se o botão de emergência está acionado. Se sim, retorne a posição de trabalho.
Porta não abre	Falha na bomba de vácuo (para equipamentos com abertura deslizante)	Verificar performance da bomba de vácuo.
	Válvula solenóide de vácuo da guarnição defeituosa (para equipamentos com abertura deslizante)	Verificar o funcionamento da válvula solenóide.
	Trava mecânica do eixo central (para equipamentos com abertura com volante central) permanece acionada	Verificar se o equipamento está despressurizado, retirar a capa do eixo da porta e empurrar o eixo da trava o máximo possível e girar simultaneamente o volante. Verificar o correto acionamento da mola da trava
	Pressão na câmara interna	Abrir a válvula de despressurização da câmara interna.
Movimento de abertura e fechamento de portas realizado com dificuldade	Falta de ar comprimido (para equipamentos com abertura deslizante)	Verificar no regulador de pressão, se há pressão suficiente.
	Falta de lubrificação da guarnição da porta	Lubrificar a guarnição da porta.
Sistema não atinge a pressão necessária	Falha na alimentação do sistema de vapor de rede (opcional)	Verificar a rede local até que os manômetros indiquem a pressão de trabalho.
	Resistência do gerador queimada	Verificar se está circulando corrente pelos condutores de alimentação da resistência e se a corrente encontra-se balanceada nas três fases.
	O fusível de proteção do comando relativo a saída que aciona a contatora da resistência está queimado	Verificar se o fusível não se encontra aberto e substituí-lo caso necessário.



MANUAL TÉCNICO
AUTOCLAVE HORIZONTAL
MODELO 39205 / 6 / 9 / SES

REVISÃO: 4.0
CÓDIGO:07001002
PÁG.: 25

	Transmissor de pressão descalibrado	Substituí-lo ou calibra-lo.
	Contatora das resistências não funciona	Verificar a bobina da contatora.
Gerador de vapor não é abastecido	Bomba de água não funciona	Verificar se a bomba de água está recebendo alimentação elétrica e se o motor está funcionando.
	O fusível de proteção do comando relativo a saída que aciona a contatora da bomba de água está queimado	Verificar se o fusível não se encontra aberto e substituí-lo caso necessário.
	Contatora da bomba de água não funciona	Verificar a bobina da contatora.
	Sentido de rotação da bomba de água invertido	Verificar o correto sentido de rotação da bomba de água
	Alimentação de água insuficiente	Verificar o suprimento de água para o equipamento
	Sensores de nível não funcionam	Verificar o correto funcionamento dos sensores de nível
	Relê de nível não funciona	Verificar o correto funcionamento do relê de nível e sua sensibilidade
	Relê térmico está acionado	Verificar o correto funcionamento da bomba de água
Vácuo Insuficiente	Água de resfriamento da bomba de vácuo insuficiente	Verificar o suprimento de água para o equipamento
	Válvula solenóide de água (bomba) está obstruída ou não está funcionando	Verificar o correto funcionamento da válvula solenóide
	Válvula solenóide de vapor na linha do dreno está obstruída ou não funciona	Verificar o correto funcionamento da válvula solenóide
	Falha na bomba de vácuo	Verificar performance da bomba de vácuo.
	Guarnição das portas defeituosa	Limpar ou substituí-las caso necessário.
	O fusível de proteção do comando relativo a saída que aciona a bomba de vácuo está queimado	Verificar se o fusível não se encontra aberto e substituí-lo caso necessário.
	Contatora da bomba de vácuo não funciona	Verificar a bobina da bomba de vácuo
	Válvula de depressurização manual aberta	Verificar se a válvula encontra-se aberta. Fecha-la caso necessário.
	Sentido de rotação da bomba de vácuo invertido	Verificar o correto sentido de rotação da bomba de vácuo
	Membrana da porta defeituosa	Verificar a membrana ou substituí-la caso necessário
Baixa pressão na câmara interna	Válvula solenóide de esterilização obstruída ou não funciona	Verificar o correto funcionamento da válvula solenóide
	Guarnição das portas defeituosa	Limpar ou substituí-las caso necessário.
	O fusível de proteção do comando relativo a saída que	Verificar se o fusível não se encontra aberto e substituí-lo caso necessário.

	aciona a válvula solenóide de esterilização está queimado	
	Válvula solenóide de vapor na linha do dreno está permitindo passagem de vapor	Verificar o correto funcionamento da válvula solenóide
	Válvula de depressurização manual aberta	Verificar se a válvula encontra-se aberta. Fecha-la caso necessário.
	Membrana da porta defeituosa	Verificar a membrana ou substitui-la caso necessário
Equipamento não atinge a temperatura de esterilização	Sensor de temperatura não funciona	Verificar se o sensor de temperatura está funcionando e substitui-lo caso necessário
	Entrada analógica do sensor de temperatura está queimada	Verificar a entrada e substituir o cartão de expansão caso necessário
	Seleção incorreta do sensor de controle	Verificar nos parâmetros gerais do comando, se o sensor de controle correto está selecionado
	Purgador do dreno não está vedando na temperatura indicada	Verificar o purgador e substituir caso necessário
Equipamento não mantém a temperatura de esterilização	Comando do equipamento não controla a temperatura	Substituir o comando do equipamento
	Purgador do dreno não está funcionando corretamente	Verificar o purgador e substituir caso necessário
Equipamento não realiza a secagem	Tempo de secagem insuficiente	Verificar nos parâmetros dos programas, se o tempo de secagem está adequado ao tipo de carga a ser esterilizada
Resíduos de condensados após fim do ciclo	Desnível do equipamento.	Verificar se o equipamento está corretamente instalado
	Incorreta preparação da carga de esterilização	Verificar se os recipientes (caixas, container, cestos, etc.) permitem uma boa circulação de vapor durante a esterilização
Ruído excessivo na bomba de vácuo	Válvula solenóide de entrada de água com vazamento	Verificar o correto funcionamento da válvula solenóide
	Válvula antirruído desregulada	Verificar e regular a vazão da válvula antirruído
Display do comando se apaga	Temperatura no display, acima de 50° C	Verificar as condições climáticas do local onde o equipamento está instalado
Problemas nos testes biológicos e químicos	Má qualidade do vapor	Verificar a temperatura e a pressão durante a fase de esterilização
	Falha na penetração de vapor	Verificar a preparação do pacote nas dimensões e locais corretos
	Tempo de exposição incorreto	Reprogramar o tempo do ciclo conforme a especificação do teste utilizado
	Teste com validade vencida	Verificar a validade do teste utilizado
Problema no ciclo de estanqueidade (leaktest)	Pressão de ar comprimido insuficiente	Verificar se a rede de ar comprimido local está com a mínima pressão necessária para vedação da porta (apenas para portas deslizantes)
	Entrada falsa de ar na câmara interna através de válvulas de	Verificar a limpeza da válvula de retenção ou se necessária substituir a mesma

000664

h

200

	retenção do dreno ou da entrada de ar	
	Entrada falsa de ar na câmara interna através de válvula solenóide de entrada de ar	Verificar o correto funcionamento da válvula solenóide
	Entrada falsa de ar na câmara interna através de guarnições	Verificar condições das guarnições, limpá-las ou substituí-las caso necessário.
	Válvula de despressurização manual entreaberta	Verificar se a válvula encontra-se entreaberta. Fecha-la caso necessário.
Problema no ciclo de Bowie Dick	Teste de estanqueidade reprovado	Ver ações de problema no ciclo de estanqueidade
	Entrada falsa de ar na câmara interna através de válvulas de retenção do dreno ou da entrada de ar	Verificar a limpeza da válvula de retenção ou se necessária substituir a mesma
	Entrada falsa de ar na câmara interna através de válvula solenóide de entrada de ar	Verificar o correto funcionamento da válvula solenóide
	Entrada falsa de ar na câmara interna através de guarnições	Verificar condições das guarnições, limpá-las ou substituí-las caso necessário.
	Falha na penetração de vapor	Verificar a preparação do pacote nas dimensões e locais corretos. Utilizar de preferência, pacotes prontos para uso
No final do ciclo o retorno à pressão atmosférica demora além do normal	Filtro bacteriológico obstruído ou saturado	Substituí-lo.
Oscilação da leitura de pressão	Falha no aterramento de ligação dos transmissores de pressão.	Reapertar os contatos nos conectores. Verificar o aterramento do equipamento.
Oscilação da leitura de temperatura	Sensor de temperatura com mal contato ou defeituoso	Verificar os bornes de ligação do sensor de temperatura ou substituí-lo
Impressora não imprime	Impressora sem papel	Verificar se há papel na impressora
	Fita de impressora gasta	Verificar a fita de impressora e substituí-la caso necessário
	Cabo de comunicação entre a impressora e o comando com mal contato ou defeituoso	Verificar o cabo de comunicação e suas conexões e substituí-lo caso necessário
	Incorreta configuração da impressora	Verificar a configuração da impressora no manual do comando

	LEGENDA SUBTITLE	
☒		Diagrama preliminar. Ver manual de instalação e manutenção.
○		Three Phase Breaker. See installation and maintenance manual. Circuito Elétrico 3F + T - 10 A, com alimentação em 220V bífase para sistema de Chuveiros Reservas, deve ser instalado a 1,0m do piso, e a não mais que 0,9m do Chuveiro. Ver vistas de detalhes, definições "E" e "F".
●		Check of service 3F + T - 10 A, with a labeled energy 20A for the reserve automatic system, must be installed 1,0m above the ground, and not more than 0,9m from the shower. See also views, details "E" & "F".
●		Instalar 1 ponto de alimentação de água 8122* (marca Wipac 12" BSP) a 0,9m do piso, com válvula de esfera 8122*, a a não mais que 1,0m do equipamento (pressão entre 0,5 e 2,0 kgf/cm ²). Ver vistas de planta, definições "E" e "F". Instalar 1 water feed point 8122* (brand Wipac 12" BSP) at 0,9m above the ground, with ball valve 8122*, and not more than 1,0m from equipment (pressure between 0,5 to 2,0 kgf/cm ²). See also views, details "E" & "F".
●		Instalar 1 ponto para escoamento de condensados e descarga de limpeza (vistas de espelho 811* (marca Wipac 1" BSP) independentemente de 0,1m do piso, e a não mais que 1,0m do equipamento (com saída alternada no piso). Deve ser ligada a uma rede de esgoto hidráulica (utilizando preferencialmente em cobre ou outro material que suporte temperatura até 100°C). Ver vistas de planta, definições "E" e "F". Instalar 1 point for drainage and capacity of condensates discharge (single outlet 811* (brand Wipac 1" BSP) independently of 0,1m above the ground, and not more than 1,0m equipment (with alternated outlet on the floor). It should be connected to a sewage sewer network (preferential use of copper or other material that support temperature up to 100 °C). See also views, details "E" & "F".
●		Instalar 1 ponto de alimentação de água para o sistema de Chuveiros Reservas 8122* (marca Wipac 12" BSP) com válvula de esfera 8122* e 0,45m do piso, e não mais que 1,0m do equipamento. Ver vistas de planta, definições "E" e "F". Instalar 1 water feed point for the reserve showers system 8122* (brand Wipac 12" BSP) with ball valve 8122* at 0,45m above the ground, and no more than 1,0m from equipment. See also views, details "E" & "F".

Corte "A-A"
(Vista Frontal de Autoclave)
Section "A-A"
(Front View Of The Autoclave)

Corte "B-B"
(Vista Traseira de Autoclave)
Section "B-B"
(Rear View of Autoclave)

Vista de Planta
Plant View

Vista de Planta
Rear View

Vista de Planta
Front View

Vista de Planta
Rear View

Vista de Planta
Front View

Vista de Planta
Rear View

Vista de Planta
Front View

Vista de Planta
Rear View

Observação:
Essas alocações simbólicas, contemplam um equipamento com abertura de portas volante central direita, podendo também ser escolhida nas opções de abas esquerda, esquerda/esquerda e esquerda/direita.

Nota:
This symbols allocation, includes a equipment with door opening right /right wheel opening wheel, and may also be chosen from the options left /left, left /right and left /right.

- Sugestão de Alocação
Suggestion Allocation
- Autoclave Horizontal
Autoclaves Horizontal
- Linha VC - 2 Portas
Line VC - 2 Doors
- Folha 1/2
Sheet 1/2

000666

Handwritten signature/initials

LEGENDA SUBTITLE	
☒	<p>Diagrama técnico. Ver manual de Instalação e Manutenção.</p> <p>These Phase Equival. See Installation and Maintenance manual.</p> <p>Circuito Elétrico c/ Tomada 2p + T - 10 A, com alimentação em 220V bifásico para sistema de Osmose Reversa, deve ser instalado a 1,1m do piso, e a não mais que 0,6m da Carse. Ver vista de planta, corte "C-C" e detalhe "D".</p> <p>Circuit c/ socket 2p + T - 10 A, with a biphasic energy 220 for the reverse osmosis system, must be installed 1,1m above the ground, and not more than 0,6 m the carcase. See plan view, section "C-C" and detail "D".</p>
○	<p>Instalar 1 ponto de alimentação de água Ø1/2" (rosca fêmea 1/2" BSP) a 0,6m do piso, com válvula de esfera Ø1/2", e a não mais que 1,0m do equipamento (pressão entre 0,5 e 2,0 Kg/cm²). Ver vista de planta, corte "C-C" e detalhe "D".</p> <p>Installing 1 water feed point Ø1/2" (female thread 1/2" BSP) at 0,6m above the ground, with ball valve 1/2", and not more than 1,0m the equipment (pressure between 0,5 to 2,0 kg/cm²). See plan view, section "C-C" and detail "D".</p>
●	<p>Instalar 1 ponto para escoamento de condensados e descarga de limpeza (saída de esgoto) Ø1" (rosca fêmea 1" BSP) independente a 0,1m do piso, e a não mais que 1,0m do equipamento (com saída afinada no piso). Deve ser ligada a uma rede de esgoto individual (tubulação preferencialmente em cobre ou outro material que suporte temperaturas até 100°C). Ver vista de planta, corte "C-C" e detalhe "D".</p> <p>Installing 1 point for draining and cleaning of condensate discharge (sewer outlet) Ø1" (female 1" BSP) independently 0,1m above the ground, and not more than 1,0m equipment (with tapered outlet on the floor). It should be connected to a separate sewer system (preferentially pipe of copper or other material to support temperatures up to 100 ° C). See plan view, section "C-C" and detail "D".</p>
●	<p>Instalar 1 ponto de alimentação de água para o sistema de Osmose reversa Ø1/2" (rosca fêmea 1/2" BSP) com válvula de esfera Ø1/2" a 0,45m do piso, e não mais que 1,0m do equipamento. Ver vista de planta, corte "C-C" e detalhe "D".</p> <p>Installing 1 water feed point for the reverse osmosis system Ø1/2" (female thread 1/2" BSP) with ball valve 1/2" to 0,45m above the ground, and no more than 1,0m the equipment. See plan view, section "C-C" and detail "D".</p>
○	<p>Ar Comprimido:</p> <p>Instalar 1 ponto de alimentação Ø1/2" (rosca fêmea 1/2" BSP) com válvula de esfera de 1/2" BSP a 1,8m do piso, e a não mais que 1,0m do equipamento, com pressão entre 4,0 a 6,0 bar, seco e livre de óleo. O ar comprimido pode ser proveniente de uma central ou um compressor de ar instalado junto ao equipamento. Ver vista de planta, corte "C-C" e detalhe "D".</p> <p>Installing 1 feed point Ø1/2" (female thread 1/2" BSP) with ball valve 1/2" BSP to 1,8m above the ground, and no more than 1,0m the equipment with a pressure between 4,0 to 6,0 bar, dry and oil-free. The compressed air can come from a central or an compressor installed at the machine. See plan view, section "C-C" and detail "D".</p>

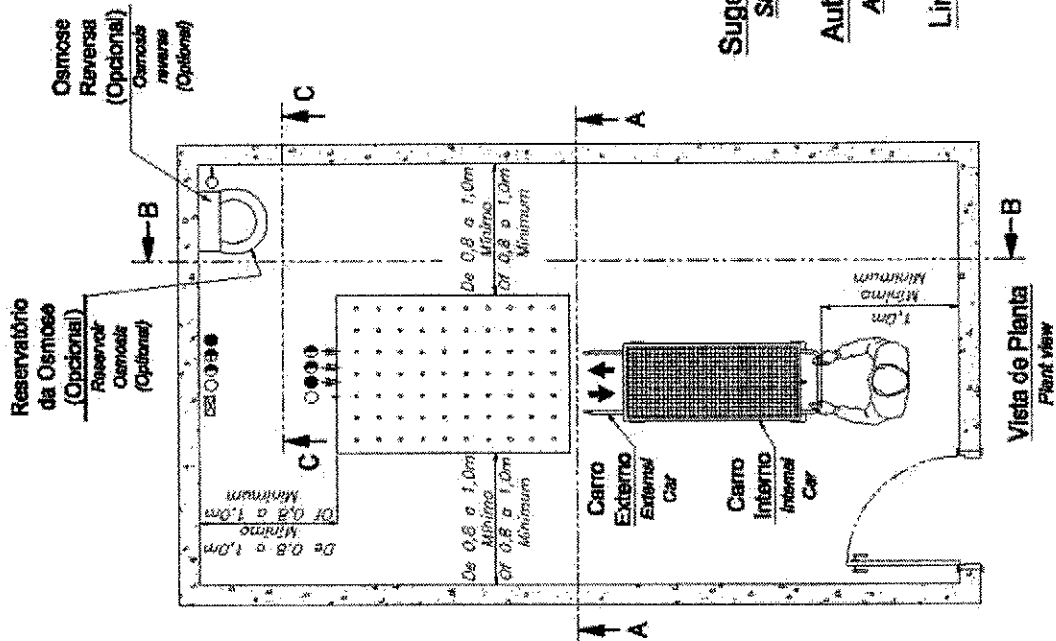

Sugestão de Alocção
Suggestion Allocation

Autoclave Horizontal
Autoclave Horizontal

Linha DZ - 1 Porta
Line DZ - 1 Door

Folha 1/2
Sheet 1/2

00667

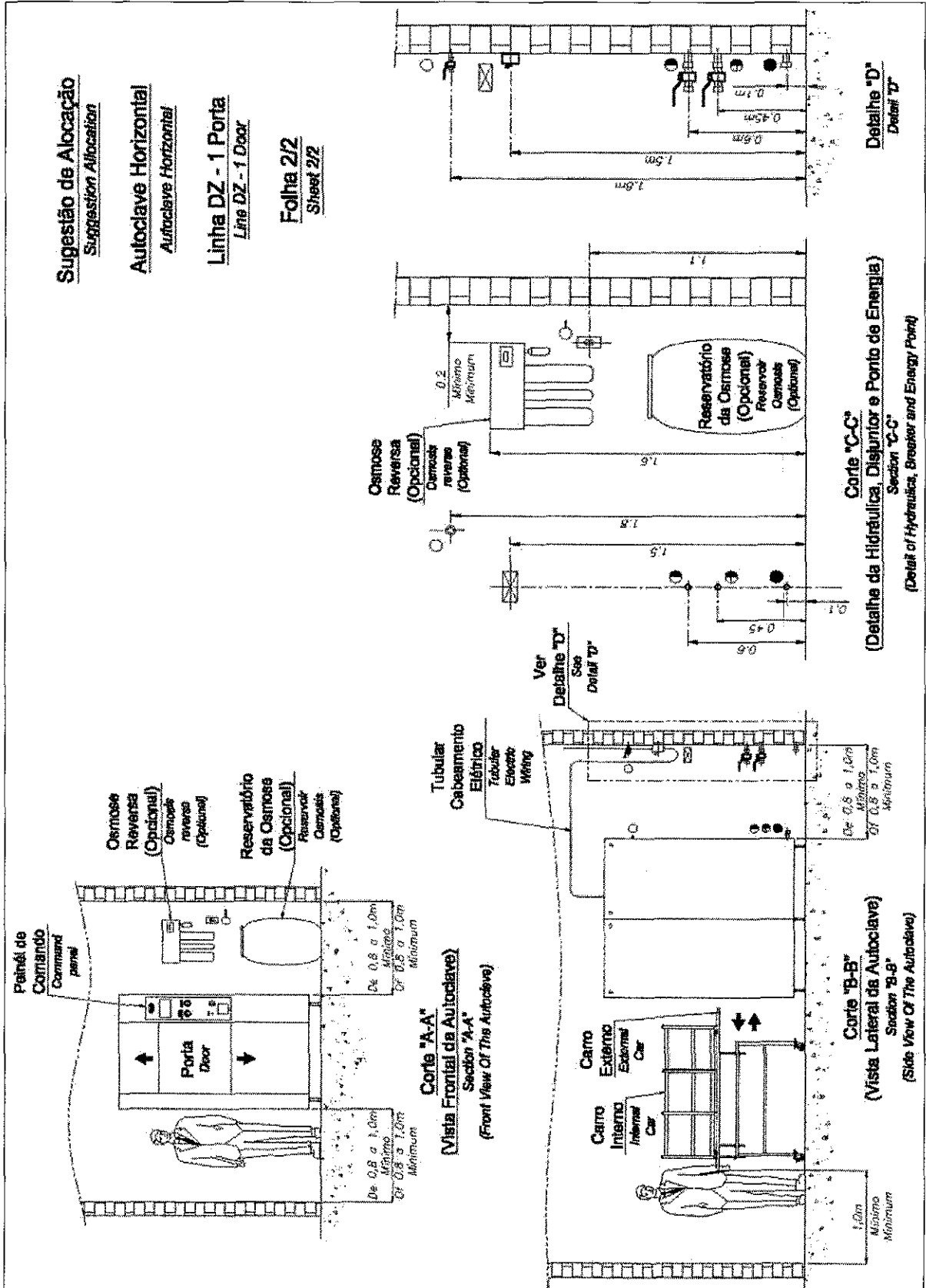

LEGENDA SUBTITLE	
☒	<p>Disruptor hidráulico. Ver manual de instalação e manutenção.</p> <p><i>Three Phase Breaker. See installation and maintenance manual.</i></p>
○	<p>Circuito Elétrico de Tensão 2P + T - 10 A, com diferenciação 20A 230V, instalado para abastecer de Corrente Resposta, deve ser instalado a 1,5m do piso, e a não mais que 0,5m da Corrente. Ver vista de planta, detalhes "E" e "F".</p> <p><i>Circuit 2/200V 2P + T - 10A with a leakage energy 20A for the answer current system, must be installed 1,5m above the ground, and not more than 0,5m from the current. See also view, details "E" and "F".</i></p>
●	<p>Instalar 1 ponto de alimentação de água B112" (poca fôrça 1/2 BSP) a 0,5m do piso, com válvula de esfera B112", e a não mais que 1,0m do equipamento (paralelo entre 0,5 e 2,0 qft/anz). Ver vista de planta, detalhes "E" e "F".</p> <p><i>Install 1 water feed point for the answer current system (1/2 BSP) at 0,5m above the ground, with ball valve B112", and not more than 1,0m from equipment (between 0,5 to 2,0 qft/anz). See also view, details "E" and "F".</i></p>
●	<p>Instalar 1 ponto para escoamento de condensado e descarga de Impulsa (velocidade de escape) B11" (poca fôrça 1" BSP) engastado a 0,1m do piso, e a não mais que 1,0m do equipamento (com saída alternada no piso). Deve ser ligada a uma rede de esgoto Individual (Tubulação preferencialmente em cobre ou outro material que suporte temperatura até 100°C). Ver vista de planta, detalhes "E" e "F".</p> <p><i>Install 1 point for drainage and escape of condensate discharge (escape rate) B11" (poca fôrça 1" BSP) independent, to above the ground, and not more than 1,0m equipment (with alternate out on the floor). It should be connected to a separate sewer network (preferential tubulation of copper or other material to support temperature up to 100 °C). See also view, details "E" and "F".</i></p>
●	<p>Instalar 1 ponto de alimentação de água para o sistema de Chorroa Resposta B112" (poca fôrça 1/2 BSP) com válvula de esfera B112" a 0,45m do piso, e não mais que 1,0m do equipamento. Ver vista de planta, detalhes "E" e "F".</p> <p><i>Install 1 water feed point for the answer current system (1/2 BSP) flange above 0,45m with ball valve B112" to 0,45m above the ground, and not more than 1,0m from equipment. See also view, details "E" and "F".</i></p>
○	<p>Ar Condicionado.</p> <p><i>Ar Conditioning.</i></p> <p>Instalar 1 ponto de instalação B112" (poca fôrça 1/2 BSP) com válvula de esfera de 1/2" BSP a 1,5m do piso, e não mais que 1,0m do equipamento, com pressão entre 4,0 e 6,0 bar, suco e saída de água. O ar condicionado pode ser proveniente de uma central ou um compressor de ar instalado junto ao equipamento. Ver vista de planta, detalhes "E" e "F".</p> <p><i>Install 1 feed point B112" (poca fôrça 1/2 BSP) with ball valve 1/2" BSP for 1,5m above the ground, and not more than 1,0m from equipment with a pressure between 4,0 to 6,0 bar, dry and wet. The compressor or air zone from a central or an air compressor installed at the equipment. See also view, details "E" and "F".</i></p>

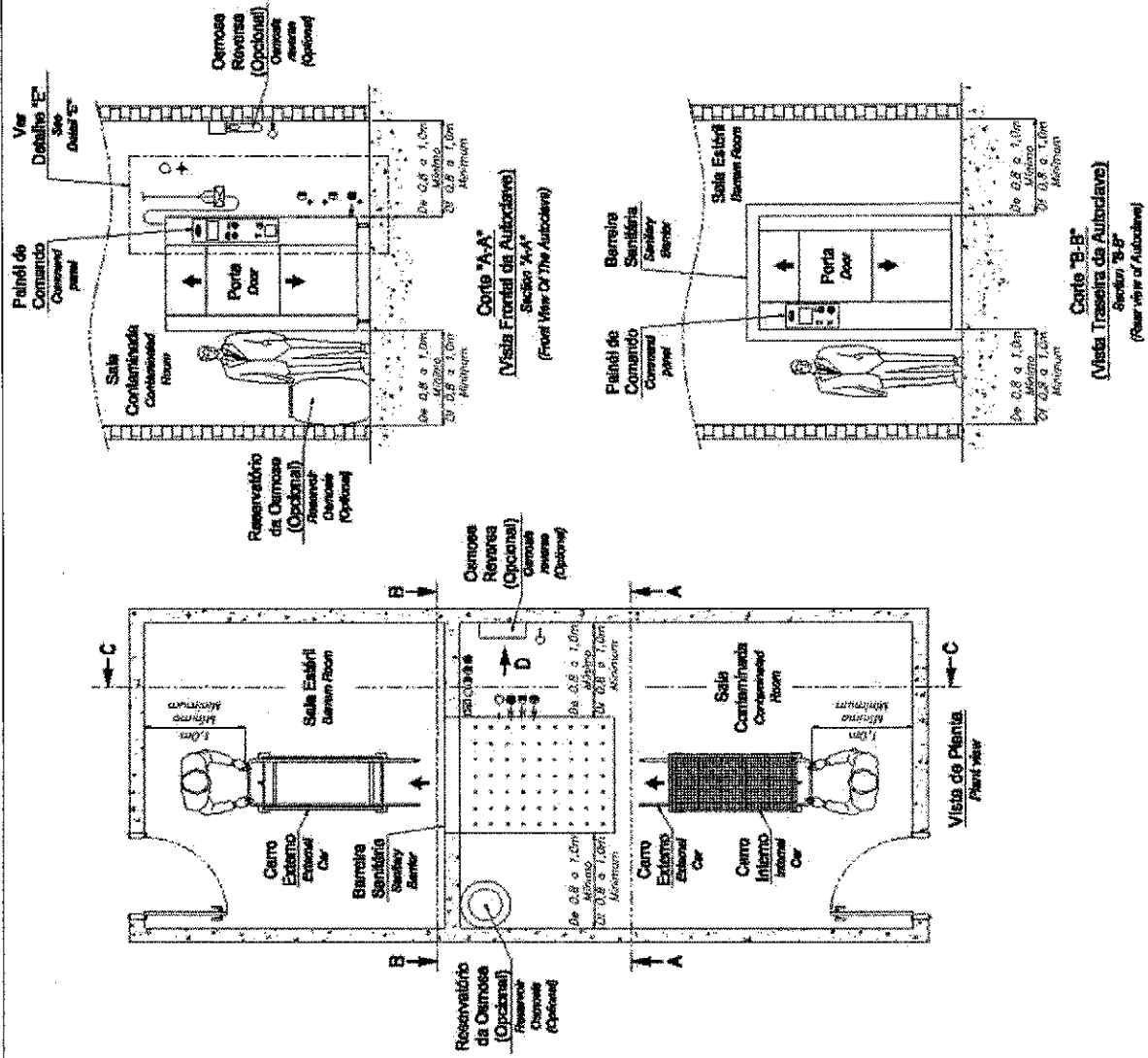

Sugestão de Alocação
Suggestion Allocation

Autoclave Horizontal
Autoclave Horizontal

Linha D2 - 2 Portas
Line D2 - 2 Doors

Folha 1/2
Sheet 1/2

000668

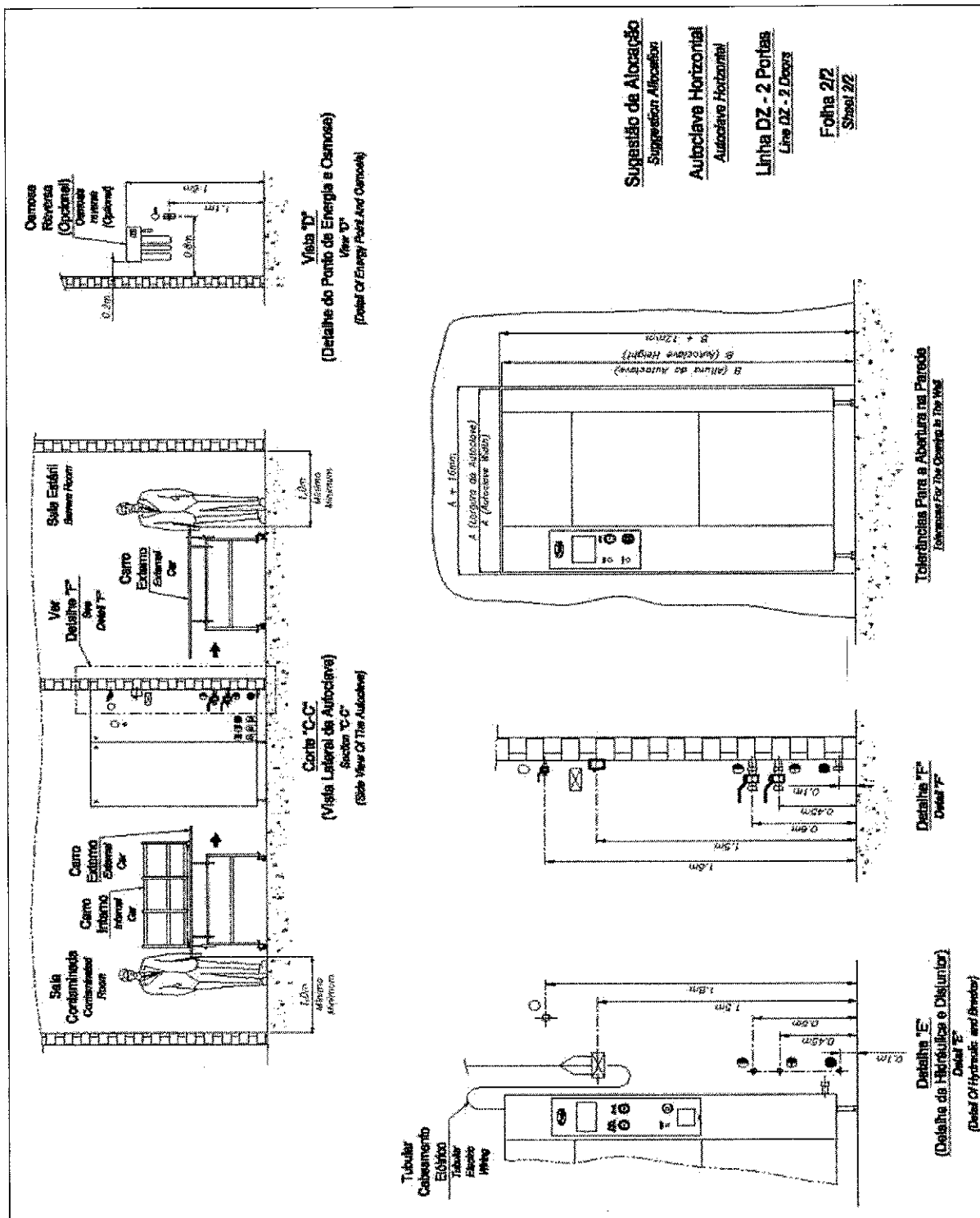

PROIBIDO

NUNCA obstrua as laterais do equipamento, respeite as medidas laterais conforme alocações acima.

A NÃO realização da medida citada acima implicarao não desligamento da chave geral do equipamento em caso de emergência e acarretara perdas de espaço para a correta instalação de acessórios e manutenção do equipamento.

Vistas Explodidas

Sistema de Fechamento – Volante Central

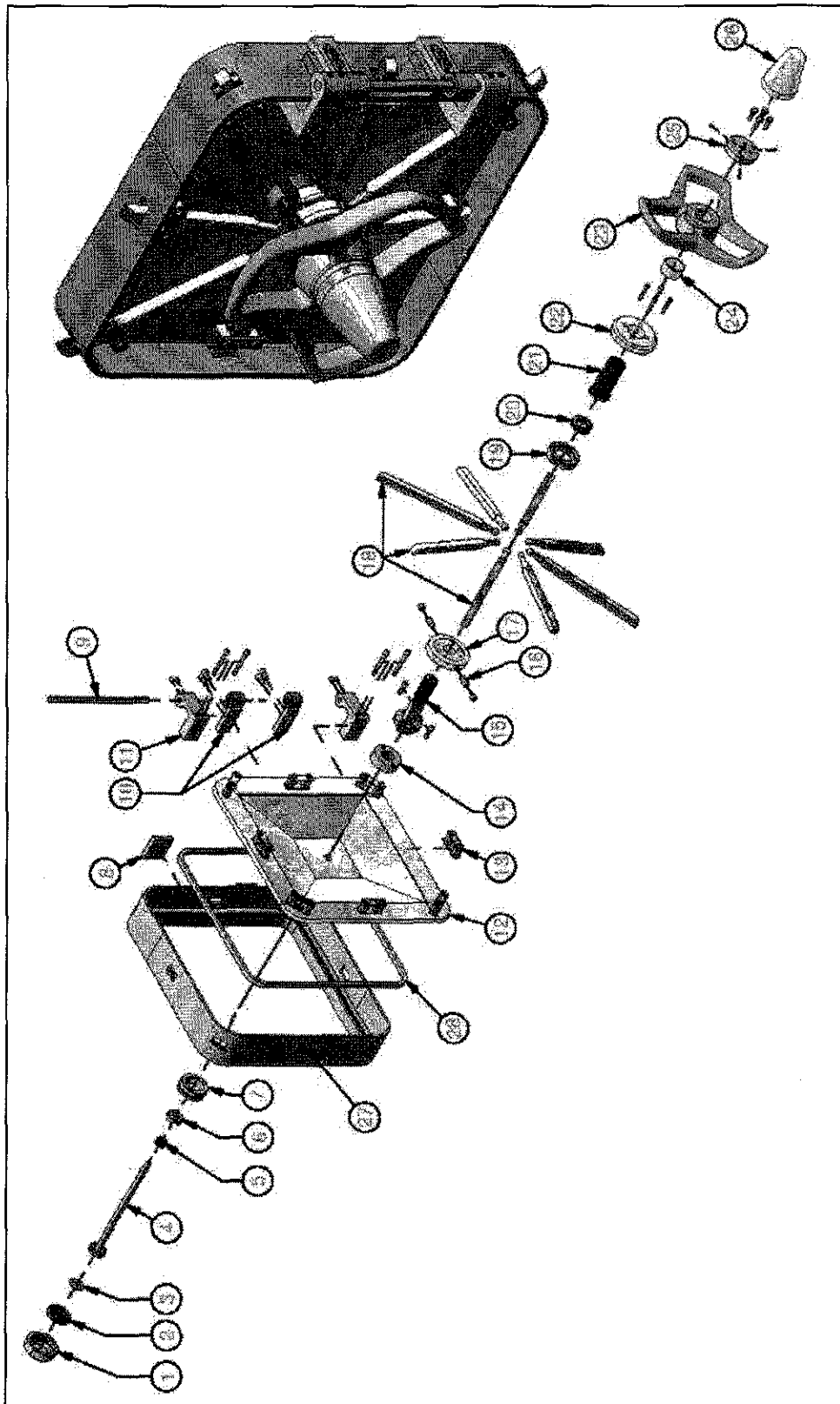

000669

16

17



Lista de Peças – Volante Central

Posição	Descrição	Qtd
1	TAMPA DO CUBO SANFONA	1
2	MEMBRANA BORRACHA	1
3	ENCOSTO DA HASTE DA TRAVA DA PORTA AH VC	1
4	CONJUNTO DA TRAVA DE SEGURANCA	1
5	MOLA DA TRAVA DA PORTA AHVC	1
6	TRAVA DE SEGURANÇA DA PORTA	
7	CUBO SANFONA	1
8	CALCO DA DOBRADICA DA PORTA	2
9	HASTE DE ABERTURA DA PORTA AH VC	1
10	DOBRADICA DA PORTA	2
11	BRACO DE APOIO DA DOBRADICA DA PORTA	2
12	PORTA FRONTAL	1
13	CONJUNTO DO ESPACADOR DE APOIO AH VC 41X41	8
	CONJUNTO DO ESPACADOR DE APOIO AH VC 50X50	12
	CONJUNTO DO ESPACADOR DE APOIO AH VC 60X60	12
	CONJUNTO DO ESPACADOR DE APOIO AH VC 80X60	14
	CONJUNTO DO ESPACADOR DE APOIO AH VC 80X80	16
14	LUVA DE FIXACAO DO EIXO	1
15	EIXO DA PORTA	1
16	PARAFUSO CHAVETA 1/2 UNC X 1 AH VC	2
17	SUORTE INFERIOR DE ESFERAS	1
18	BRACO DA PORTA 41X41	8
	BRACO DA PORTA 50X50	12
	BRACO DA PORTA 60X60	12
	BRACO DA PORTA 80X60	14
	BRACO DA PORTA 80X80	16
19	ANEL DISTANCIADOR	1
20	ROLAMENTO AXIAL DE ESFERAS 51106	1
21	BUCHA DO EIXO DA PORTA	1
22	SUORTE SUPERIOR DE ESFERAS	1
23	VOLANTE DE ALUMINIO N1 41X41	1
	VOLANTE DE ALUMINIO N2 50X50/60X60	1
	VOLANTE DE ALUMINIO N3 80X60/80X80	1
24	CAPA DA BUCHA DO EIXO DA PORTA	1
25	DISCO E TRAVA DA CAPA DA PORTA	1
26	CAPA DO EIXO DA PORTA	1
27	CONJUNTO DO BATENTE	1
28	PERFIL SILICONE 13,0 X 12,0MM 60 SHORE BRANCO	1

Sistema de Fechamento – Porta Deslizante

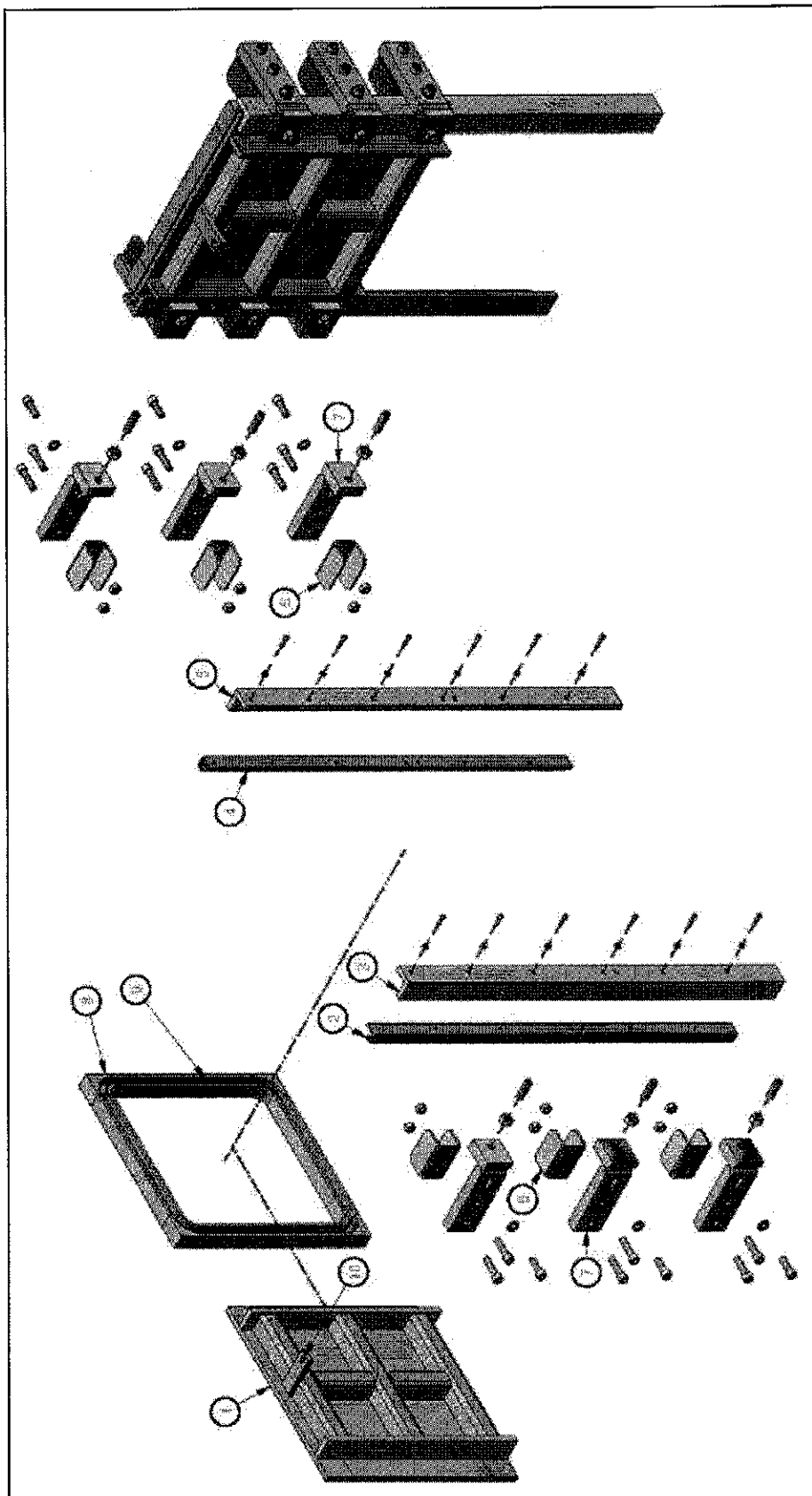

000670



Lista de Peças – Porta Deslizante

Posição	Descrição	Qtd
1	PORTA DESLIZANTE	1
2	GUIA DA PORTA DESLIZANTE ESQUERDA	1
3	CANTONEIRA DA PORTA DESLIZANTE LADO ESQUERDO	1
4	GUIA DA PORTA DESLIZANTE DIREITA	1
5	CANTONEIRA DA PORTA DESLIZANTE LADO DIREITO	1
6	SUORTE DO BRACO LINHA AH DZ	6
7	BRACO DA CANTONEIRA AH DZ	6
8	CONJUNTO DO BATENTE AH DZ	1
9	TUBO SILICONE	1
10	BARRA CHATA DO CILINDRO DE LEVANTAMENTO DA PORTA AH DZ	1

Vista Explodida - Autoclave Deslizante

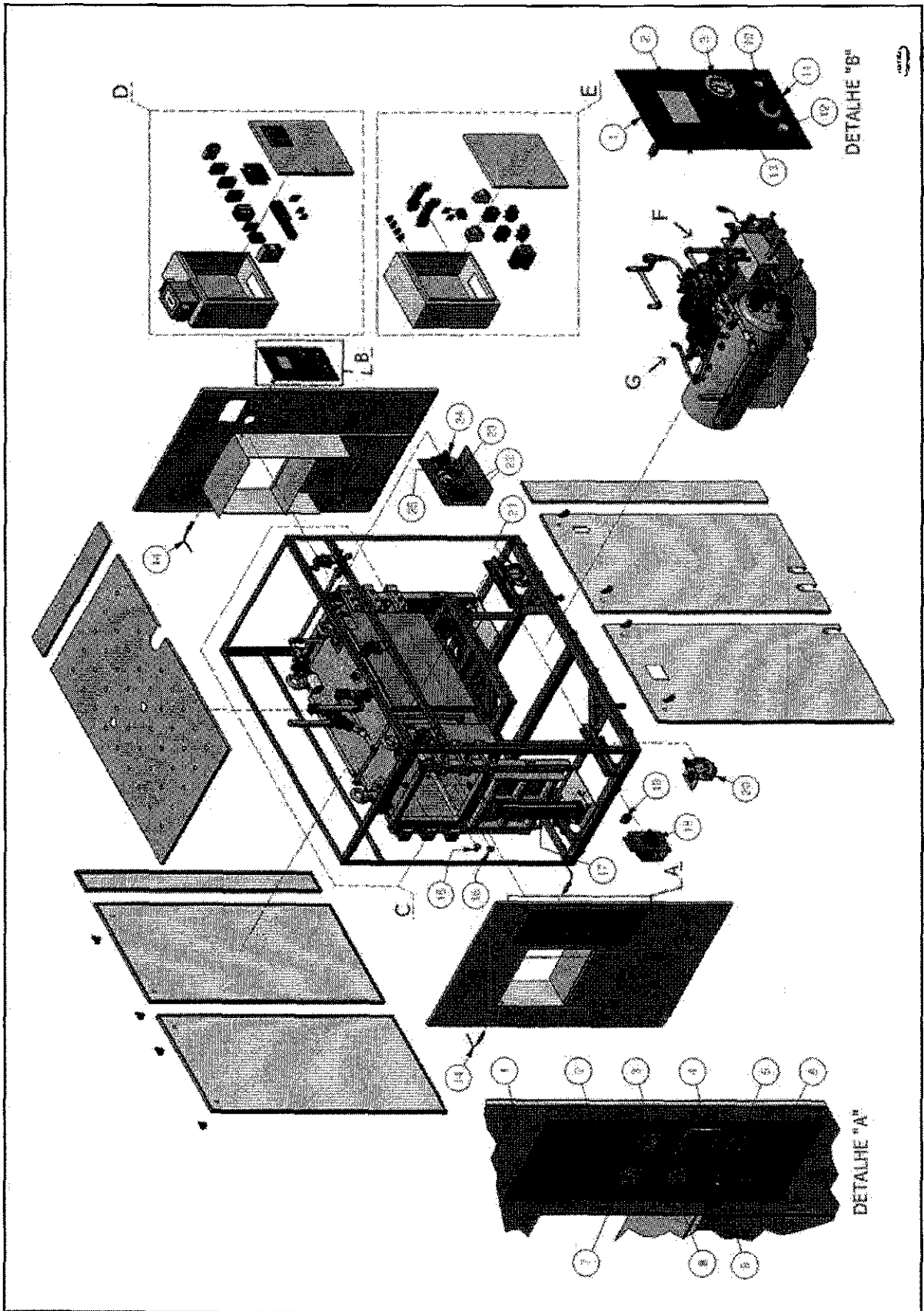

000671

Handwritten marks and initials.

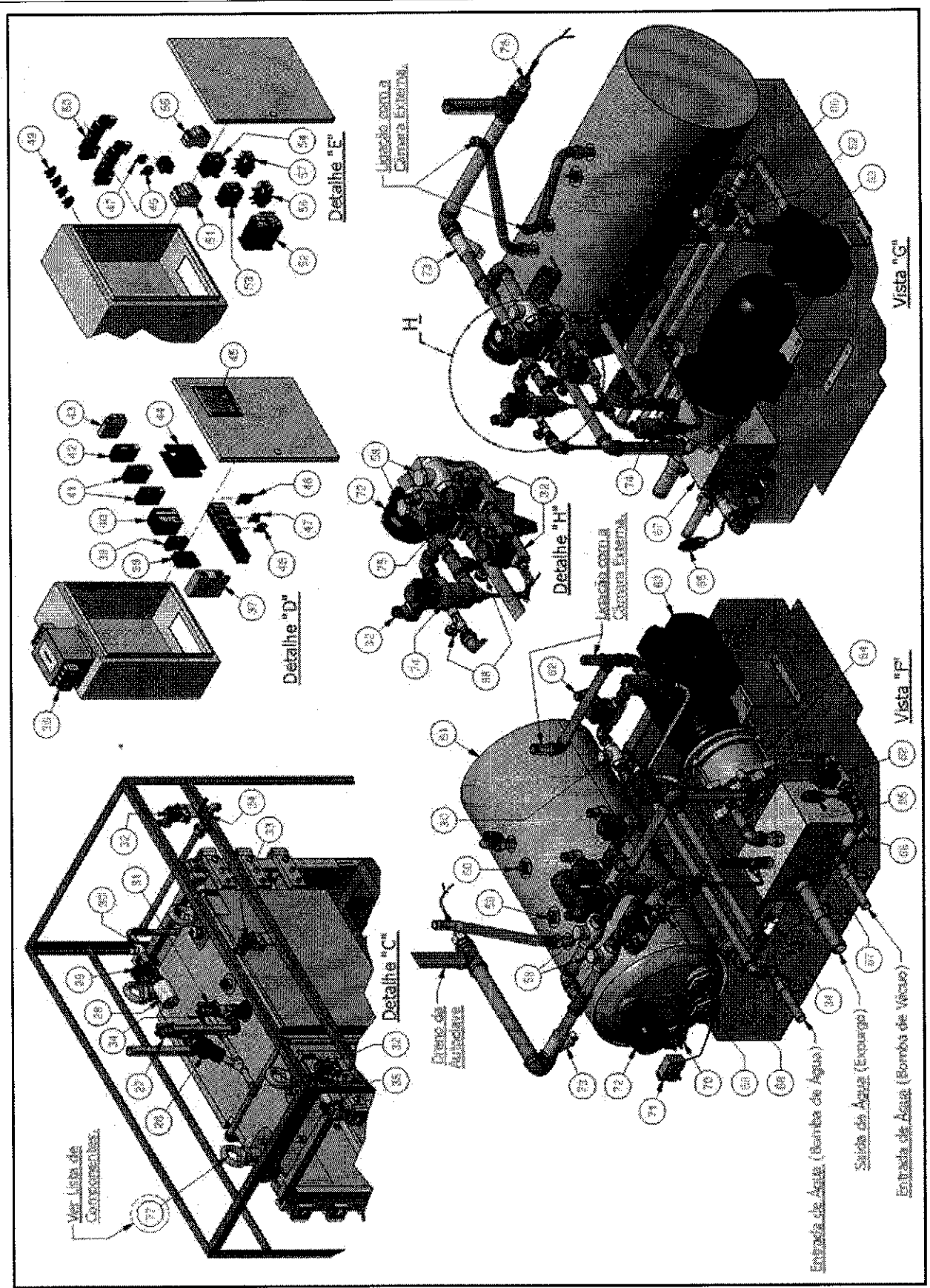



Lista de Peças – Autoclave Deslizante

Posição	Descrição	Qtde
1	ADESIVO POLICARBONATO AH	2
2	IHM	2
3	MANOVACUOMETRO AH	2
4	REGISTRADOR GRAFICO	1
5	BOTAO EMERGENCIA - <i>(Com Chave)</i>	1
6	IMPRESSORA SERIAL MATRICIAL	1
7	MANOMETRO AH	1
8	MANOMETRO AHR	1
9	CHAVE SELETORA AH ILUMINADA BRANCO	1
10	BOTAO COMANDO - <i>(Abertura/Fechamento da Porta)</i>	1
11	BOTAO EMERGENCIA - <i>(Sem Chave)</i>	1
12	SINALIZADOR LED	1
13	SINALIZADOR SONORO <i>(CIGARRA)</i> PRETO	1
14	SENSOR ANTI ESMAGAMENTO	2
15	DEFLETOR INJECÃO DE VAPOR BSP AH	2
16	FILTRO DO DRENO DIAM. 28MM	1
17	CILINDRO PNEUMATICO	2
18	CHAVE SECCIONADORA SOB CARGA TRILHO DIN	1
19	CONECTOR BORNE TERRA UK - <i>(Verificar a Modelo do Equipamento junto ao Fabricante)</i>	-
20	RODIZIO AUTOCLAVE HORIZONTAL 4 POLIURETANO GIRATORIO COM FREIO - <i>(Utilizado até a capacidade AHDZ 200Litros)</i>	2
	RODIZIO AUTOCLAVE HORIZONTAL 4 POLIURETANO GIRATORIO COM FREIO - <i>(Utilizado a partir da capacidade AHDZ 254Litros)</i>	4
21	RODIZIO AUTOCLAVE HORIZONTAL 4 POLIURETANO FIXO COM FREIO - <i>(Utilizado até a capacidade AHDZ 200Litros)</i>	2
22	TRANSMISSOR DE PRESSÃO	2
23	PRESSOSTATO KPI35 0,2 A 8,0 BAR	1
24	FILTRO REGULADOR DE AR COMPRIMIDO 1/4" BSP COM MANOMETRO EXTERNO	1
25	PRESSOSTATO DE MEMBRANA - <i>(Vácuo)</i>	1
26	VALVULA EXTERNA OPERADA	1
27	VALVULA SEGURANCA ALAVANCA 1/2" - <i>(Utilizado até a capacidade AHDZ 168 Litros)</i>	1
	VALVULA SEGURANCA ALAVANCA 1" - <i>(Utilizado a partir da capacidade AHDZ 200 Litros)</i>	
28	FILTRO BACTERIOLOGICO 0,1 MICRA	1
29	VALVULA SOLENOIDE 1/2" VAPOR NF	1
30	VALVULA RETENCAO HORIZONTAL ROSCA F1/2"	2
31	VALVULA SEGURANCA ALAVANCA 1/2"	1
32	VALVULA SOLENOIDE 1/4" VAPOR NF	5
33	VALVULA SOLENOIDE 1/4" NF 3 VIAS ACIONAMENTO PNEUMATICO	1
34	VALVULA ESFERA MONOBLOCO LATAO NIQUELADO F1/2" X F1/2" VEDACAO	3
35	MICRORRUPTOR AB/AH	4
36	FILTRO TRIFASICO E NEUTRO - <i>(Verificar oModelo do Equipamento junto ao Fabricante)</i>	-

000672

Handwritten mark



37	CLP FONTE	1
38	FONTE PARA IMPRESSORA TERMICA	1
39	CONVERSOR SERIAL VERTICAL	1
40	CLP CPU	1
41	CLP EXPANSAO SLIM	2
42	CARTAO EXPANSAO PT-100	1
43	RELE NIVEL DPN-1	1
44	MICRO VENTILADOR	1
45	CONJUNTO DE GRELHA E FILTRO	1
46	CONECTOR TERRA TSAK 2.5 CHINT	2
47	CONECTOR BORNE BSAK 2.5 CHINT - <i>(Verificar oModelo do Equipamento junto ao Fabricante)</i>	-
48	CONECTOR BORNE FUSIVEL BASK CHINT - <i>(Verificar aModelo do Equipamenta junto ao Fabricante)</i>	-
49	REGULADOR DE FLUXO	4
50	VALVULA SOLENOIDE 1/4" DUPLO CF 220VAC 5/3 VIAS	2
51	MINI DISJUNTOR TRIPOLAR 4,5KA CURVA C	1
52	CONTATOR TRIPOLAR PARA RESISTENCIA	1
53	CONTATOR TRIPOLAR PARA BOMBA DE VACUO	1
54	CONTATOR TRIPOLAR PARA BOMBA DE AGUA	1
55	MINI DISJUNTOR BIPOLAR 4,5KA CURVA C	1
56	RELE TERMICO PARA BOMBA DE VACUO	1
57	RELE TERMICO PARA BOMBA DE AGUA	1
58	VALVULA RETENCAO HORIZONTAL ROSCA F3/4"	2
59	SENSOR DE NIVEL C/ HASTE - <i>(Alto)</i>	1
60	SENSOR DE NIVEL C/ HASTE - <i>(Baixo)</i>	1
61	GERADOR DE VAPOR AH	1
62	VALVULA SOLENOIDE 1/2" AGUA NF	2
63	BOMBA DE AGUA TRIFASICA	1
64	BOMBA DE VACUO TRIFASICA	1
65	PRESSOSTATO DE MEMBRANA - <i>(Água)</i>	1
66	FILTRO Y ROSCA F1/2"	2
67	CAIXA DE EXPURGO	1
68	VALVULA AGULHA <i>(TORNEIRA)</i> RETA FEMEA 1/4"	2
69	RESISTENCIA INOX TB BULBO PARA TERMOSTATO	1
70	RESISTENCIA INOX TB	2
71	TERMOSTATO ELETRICO	1
72	CHAVE DE NIVEL TIPO BOIA LATERAL HASTE RETA HASTE EM INOX 304	1
73	FILTRO Y ROSCA F3/4"	1
74	PURGADOR TERMOSTATICO	2
75	VALVULA SOLENOIDE 3/4" VAPOR NF	1
76	SENSOR PT 100 LIG. 3 FIOS ROSCA 3/4 INOX 304	1
77	OLHAL SUSPENSAO TIPO PARAFUSO M30 3600 KGS - <i>(Item que NÃO acompanha o Equipamento, o mesmo deverá ser solicitado à parte)</i>	-

Vista Explodida – Autoclave Volante Central

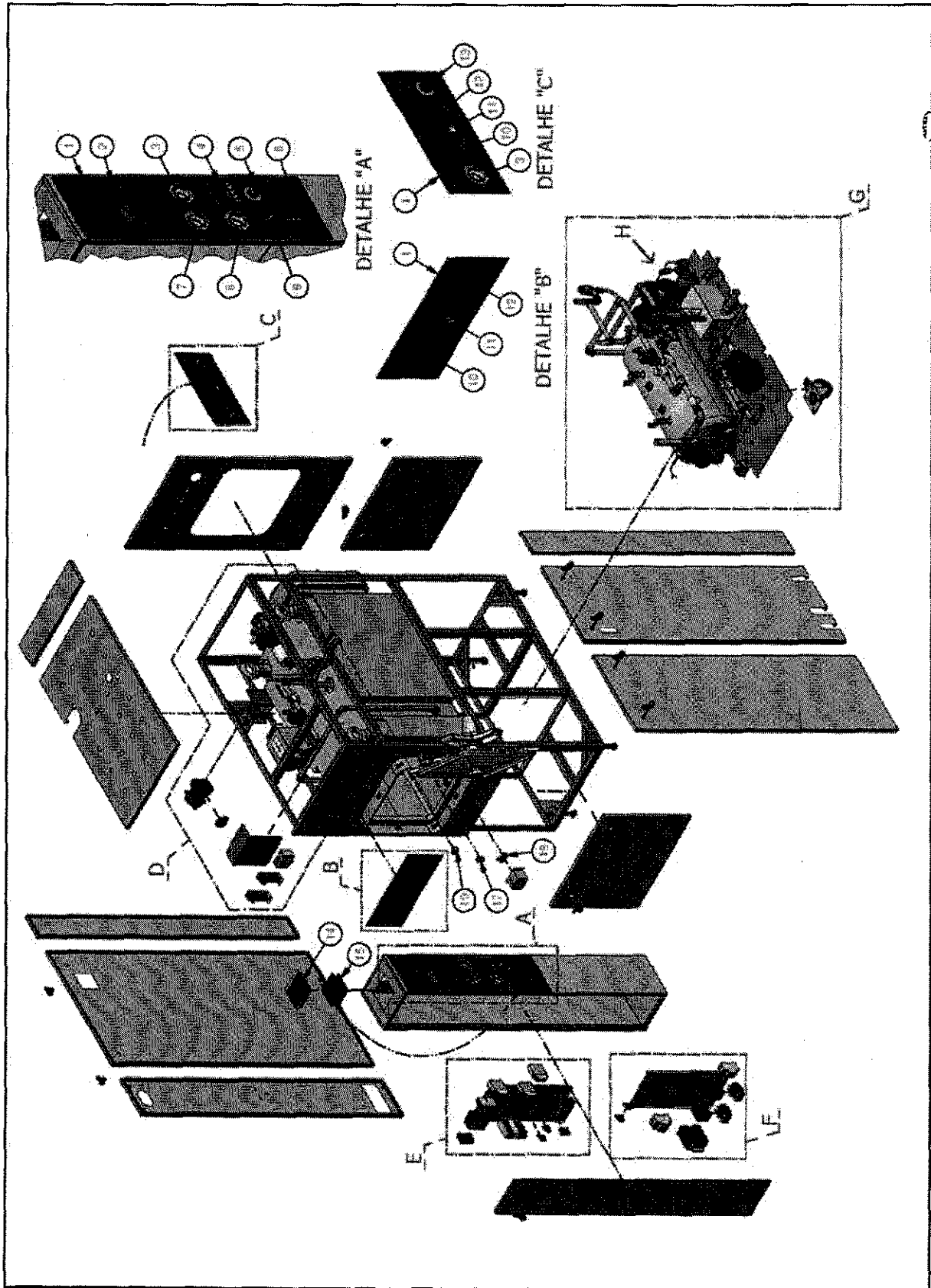

000673

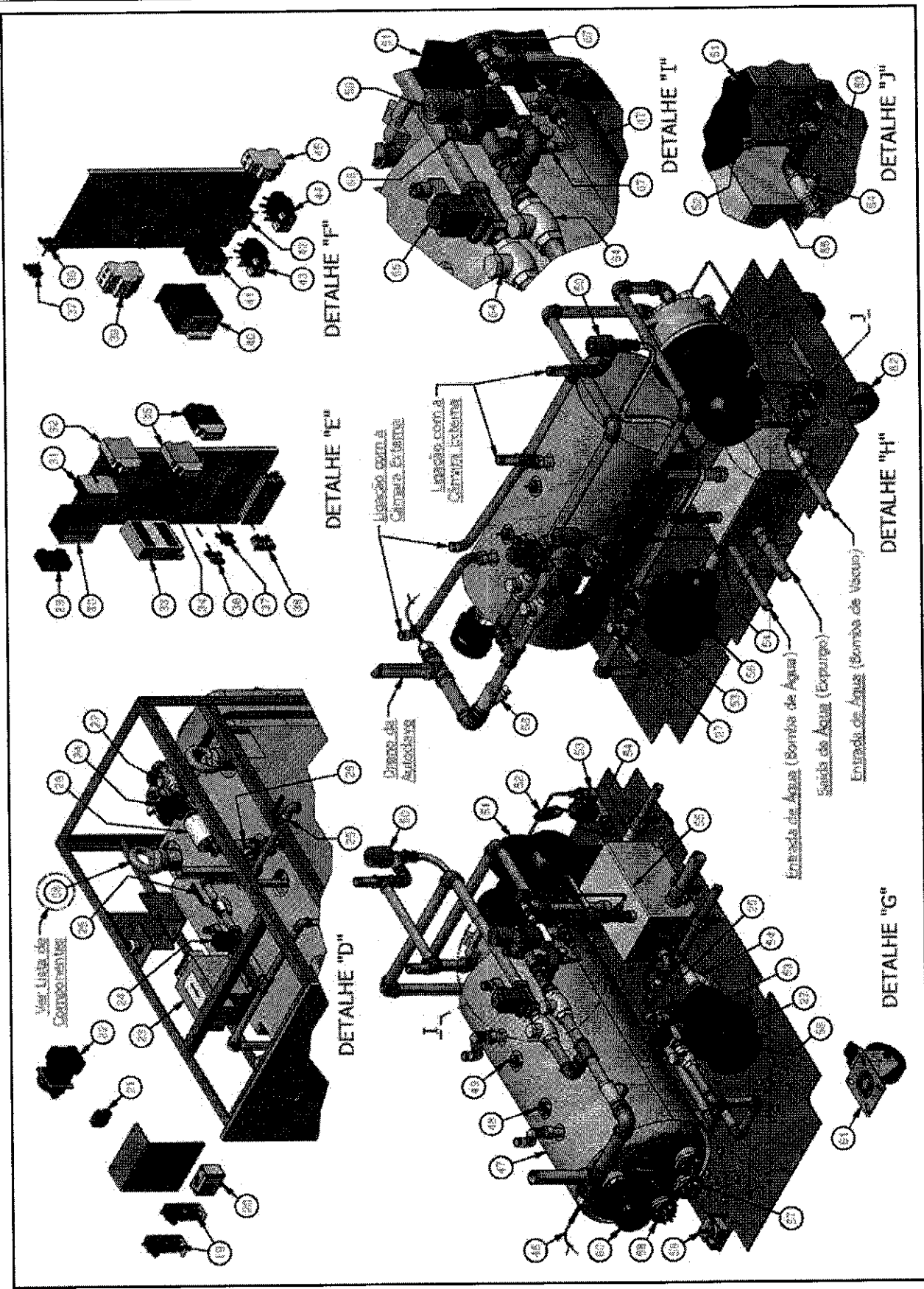

Lista de Peças – Autoclave Volante Central

Posição	Descrição	Qtde
1	ADESIVO POLICARBONATO AH	3
2	IHM	1
3	MANOVACUOMETRO AH	2
4	REGISTRADOR GRAFICO	1
5	BOTAO EMERGENCIA - <i>(Com Chave)</i>	1
6	IMPRESSORA SERIAL MATRICIAL	1
7	MANOMETRO AH	1
8	MANOMETRO AHR	1
9	CHAVE SELETORA AH ILUMINADA BRANCO	1
10	SINALIZADOR CHINT LED VERDE	2
11	SINALIZADOR CHINT LED BRANCO	2
12	SINALIZADOR CHINT LED VERMELHO	2
13	BOTAO EMERGENCIA - <i>(Sem Chave)</i>	1
14	CONJUNTO DE GRELHA E FILTRO	1
15	MICRO VENTILADOR	1
16	DEFLETOR INJECAO DE VAPOR BSP AH	2
17	FILTRO DO DRENO DIAM. 28MM	1
18	MICRORRUPTOR AB/AH	2
19	TRANSMISSOR DE PRESSAO	2
20	PRESSOSTATO KPI35 0,2 A 8,0 BAR	1
21	CONECTOR BORNE TERRA UK - <i>(Verificar oModelo do Equipamenta junto ao Fabricante)</i>	-
22	CHAVE SECCIONADORA SOB CARGA TRILHO DIN	1
23	FILTRO TRIFASICO E NEUTRO - <i>(Verificar oModelo do Equipamento junto ao Fabricante)</i>	-
24	VALVULA SOLENOIDE 1/2" VAPOR NF	2
25	VALVULA ESFERA MONOBLOCO LATAO NIQUELADO F1/2" X F1/2" VEDACAO	3
26	FILTRO BACTERIOLOGICO 0,1 MICRA	1
27	VALVULA RETENCAO HORIZONTAL ROSCA F1/2"	2
28	VALVULA SEGURANCA ALAVANCA 1/2"- <i>(Utilizado até a capacidade AHVC 168 Litros)</i>	1
	VALVULA SEGURANCA ALAVANCA 1"- <i>(Utilizado a partir da capacidade AHVC200 Litros)</i>	
29	CONVERSOR SERIAL VERTICAL	1
30	CLP CPU	1
31	CARTAO EXPANSAO PT-100	1
32	RELE NIVEL DPN-1	1
33	CLP FONTE	1
34	FONTE PARA IMPRESSORA TERMICA	1
35	RELE AUXILIAR DDR-44 - <i>(Utilizado apenas para Equipamento "Dupla Porta")</i>	2
36	CONECTOR BORNE BSAK 2.5 CHINT - <i>(Verificar oModelo do Equipamento junto ao Fabricante)</i>	-
37	CONECTOR TERRA TSAK 2.5 CHINT	2
38	CONECTOR BORNE FUSIVEL BASK CHINT - <i>(Verificar oModelo do Equipamento junto ao Fabricante)</i>	-

000674

Handwritten marks and initials.



MANUAL TÉCNICO
AUTOCLAVE HORIZONTAL
MODELO 39205 / 6 / 9 / SES

REVISÃO: 4.0
CÓDIGO:07001002
PÁG.: 47

39	MINI DISJUNTOR TRIPOLAR 4,5KA CURVA C	1
40	CONTATOR TRIPOLAR PARA RESISTENCIA	1
41	CONTATOR TRIPOLAR PARA BOMBA DE VACUO	1
42	CONTATOR TRIPOLAR PARA BOMBA DE AGUA	1
43	RELE TERMICO PARA BOMBA DE VACUO	1
44	RELE TERMICO PARA BOMBA DE AGUA	1
45	MINI DISJUNTOR BIPOLAR 4,5KA CURVA C	1
46	SENSOR PT 100 LIG. 3 FIOS ROSCA 3/4 INOX 304	1
47	GERADOR DE VAPOR AH	1
48	SENSOR DE NIVEL C/ HASTE <i>-(Alto)</i>	1
49	SENSOR DE NIVEL C/ HASTE <i>-(Baixo)</i>	1
50	PURGADOR TERMOSTATICO	2
51	BOMBA DE VACUO TRIFASICA	1
52	PRESSOSTATO DE MEMBRANA <i>-(Água)</i>	1
53	VALVULA SOLENOIDE 1/2" AGUA NF	2
54	FILTRO Y ROSCA F1/2"	2
55	CAIXA DE EXPURGO	1
56	BOMBA DE AGUA TRIFASICA	1
57	RESISTENCIA INOX TB BULBO PARA TERMOSTATO	1
58	RESISTENCIA INOX TB	1
59	TERMOSTATO ELETRICO	1
60	CHAVE DE NIVEL TIPO BOIA LATERAL HASTE RETA HASTE EM INOX 304	1
61	RODIZIO AUTOCLAVE HORIZONTAL 4 POLIURETANO GIRATORIO COM FREIO - <i>(Utilizado até a capacidade AHVC200Litros)</i>	2
	RODIZIO AUTOCLAVE HORIZONTAL 4 POLIURETANO GIRATORIO COM FREIO - <i>(Utilizado a partir da capacidade AHVC250Litros)</i>	4
62	RODIZIO AUTOCLAVE HORIZONTAL 4 POLIURETANO FIXO COM FREIO - <i>(Utilizado até a capacidade AHVC200Litros)</i>	2
63	FILTRO Y ROSCA F3/4"	1
64	VALVULA RETENCAO HORIZONTAL ROSCA F3/4"	2
65	VALVULA SOLENOIDE 3/4" VAPOR NF	1
66	VALVULA SOLENOIDE 1/4" VAPOR NF	1
67	VALVULA AGULHA (TORNEIRA) RETA FEMEA 1/4"	2
68	OLHAL SUSPENSAO TIPO PARAFUSO M30 3600 KGS - <i>(Item que NÃO acompanha o Equipamento, o mesmo deverá ser solicitado à parte)</i>	-



11 - Suporte Técnico

Caso haja a necessidade de enviar o equipamento para a fábrica, favor entrar em contato com o departamento de assistência técnica e enviar juntamente com o equipamento, uma declaração descrevendo a falha apresentada e os dados para contato posterior.

Dados para envio:

Phoenix Indústria e Comércio de Equipamentos Científicos Ltda
Av. Jacob Jorge Abi Rached, 171
III Distrito Industrial
Araraquara – SP - Brasil
CEP: 14806-610
Fone: +55 (16) 3324-6600 – Fax: +55 (16) 3324-5758
E-mail: assistec@phoenix.ind.br

000675

12 – Referência Bibliográfica

- ABNT NBR 11816:2003 - Esterilização - Esterilizadores a Vapor com Vácuo para Produtos de Saúde.
- ABNT NBR 5410:2004 - Instalações Elétricas de Baixa Tensão.
- ABNT NBR IEC 60601-1:2010 – Equipamento eletromédico - Parte 1: Requisitos gerais para segurança básica e desempenho essencial.
- ABNT NBR ISO 14971 - Produtos para saúde – Aplicação de gerenciamento de risco em produtos para a saúde.
- ABNT NBR ISO 17665-1:2010 - Esterilização de produtos para saúde — Vapor - Parte 1: Requisitos para o desenvolvimento, validação e controle de rotina nos processos de esterilização de produtos para saúde.
- ISO 17665-1:2006 – Sterilization of health care products – Moist heat – Part 1: Requirements for the development, validation and routine control of sterilization process for medical devices.
- ISO 17665-2:2009 – Sterilization of health care products – Moist heat – Part 2: Guidance on the application of ISO 17665-1.
- ASME, Section VIII, Division I – ASME Boiler and pressure vessel code.
- NR 13 - Caldeiras e Vasos de Pressão.
- Resolução ANVISA RDC 185, de 22 de Outubro de 2001.
- IEC 61010-1:2001 – Safety requirements for electrical equipment for measurement, control and laboratory use – Part 1: General requirements.
- IEC 61010-2-040:2005 - Safety requirements for electrical equipment for measurement, control and laboratory use – Part 2 – 040: Particular requirements for sterilizers and washer-disinfectors used to treat medical materials.
- IEC 61326-1:2005 – Electrical equipment for measurement, control and laboratory use – EMC requirements – Part 1: General requirements.
- EN 285:2006 – Sterilization Sterilizers – Large Sterilizers.

CERTIFICADO DE GARANTIA

A PHOENIX Indústria e Comércio de Equipamentos Científicos garante através deste certificado que o equipamento abaixo descrito estará garantido contra defeitos de material ou de fabricação pelo período de 12 meses a contar da data da respectiva Nota Fiscal de venda.

Neste período, as peças que apresentarem defeitos serão reparadas ou substituídas gratuitamente, como gratuitos serão os serviços requeridos para a sua realização, a fim de pô-lo em condições normais de funcionamento. Correrão por conta do comprador as despesas de frete (ida e volta) do equipamento ou componentes até a nossa fábrica (Araraquara-SP) ou se for o caso pelas despesas de viagem (ida e volta) do técnico enviado, bem como por sua estada durante o tempo necessário à execução dos reparos exigidos.

Nota Fiscal:.....Data:.....
Distribuidor (se for o caso):.....Fone:.....
Cliente Final:.....
Endereço:.....
Cidade:.....Estado:.....CEP:.....**000676**
Fone:.....Fax:.....E-mail:.....

TERMOS DE GARANTIA

Para qualquer defeito encontrado neste equipamento dentro do período de garantia, procure entrar em contato com a Assistência Técnica da Phoenix ou uma Assistência autorizada mais próxima, a fim de ser providenciado o conserto ou a substituição das peças defeituosas.

Não estão cobertas por esta garantia as seguintes despesas:

- Com defeitos que não forem comprovadamente de fabricação.
- Oriundos de uso impróprio, negligência ou sinistros e catástrofes naturais.
- Com instalação do produto e preparação do local para a mesma (ex.: rede elétrica, alvenaria, aterramento, etc.)
- Componentes cuja vida útil, em condições normais de operação, seja menor que o período de garantia.
- Essa garantia fica inválida se:
- Na instalação ou utilização não forem observadas as especificações e recomendações deste manual.
- Apresentar sinais de violação, ajuste ou reparo por pessoas não autorizadas.

A PHOENIX obriga-se a prestar os serviços acima referidos, tanto os gratuitos como os remunerados, somente nas localidades onde mantiver Assistência Técnica Autorizada. O comprador – consumidor, residente em outra localidade ficará, portanto, responsável pelas despesas de viagem (ida e volta) do técnico enviado, bem como por sua estada durante o tempo necessário à execução dos reparos exigidos ou, de outra forma, pelo transporte (ida e volta) do equipamento à nossa Fábrica (Araraquara-SP). Não nos responsabilizamos pelos riscos de transporte.

Observações

- A presente garantia se limita ao produto fornecido, não se responsabilizando a PHOENIX por danos a pessoas, a terceiros, a outros equipamentos ou instalações, lucros cessantes ou quaisquer outros emergentes ou conseqüentes.
- A PHOENIX Indústria e Comércio de Equipamentos Científicos LTDA reserva o direito de alterar as características gerais, técnicas e estéticas de seus produtos sem prévio aviso.
- Esta garantia poderá ser transferida a um segundo comprador. Neste caso, a garantia continuará em vigor até que se complete o prazo de um ano, contados a partir da data da aquisição do primeiro comprador – consumidor. Este termo deverá ser apresentado juntamente com o equipamento, sempre que houver a necessidade de intervenção técnica.

GARANTIAS ESPECIAIS

As peças abaixo possuem prazo de garantia diferente do equipamento, como segue:

Componente	Equipamento	Garantia
Guarnição de vedação da tampa	Autoclaves	3 meses
Membrana de Vedação da Porta	Autoclave AH VC	3 meses
Manômetros e Manovacuômetro	Autoclaves	6 meses
Purgador Termostático / Eletrônico	Autoclaves	6 meses
Lâmpadas e Leds	Todos	3 meses
Impressoras / Contatores / Transmissores de Pressão	Autoclaves	6 meses
Controlador Microproc. / CLP	Autoc. e CP 600	6 meses

Componente	Equipamento	Garantia
Resistências / Componentes elétricos eletrônicos	Todos	3 meses
Bomba de Água / Vácuo	Autoclaves	3 meses
Caldeira e Tampa (autoclaves Linha AV / AV Plus / SD e AB)	Autoclaves	3 anos
Válvula Controladora (válvula de contra peso)	Autoclaves AV	6 meses
Válv. Alívio / Válv. de Segurança	Autoclaves	6 meses
Válvulas Solenóide / Válvula Pneumática	Autoclaves	6 meses

ATENÇÃO

Este equipamento é dotado de LACRE de proteção com numeração sequencial, e o seu rompimento sem prévia autorização formal da fábrica implicará na perda total da GARANTIA.

GARANTIA ESTENDIDA

Preencha a pesquisa de Satisfação do Cliente em anexo e nos envie juntamente com a cópia da nota fiscal no máximo dentro de um mês após a compra e ganhe 6 meses de garantia adicional. Garantia válida apenas para o equipamento, não sendo válida para os componentes com garantias especiais.

MANUAL DO USUÁRIO

MANUAL DE UTILIZAÇÃO GERAL

AUTOCLAVE HORIZONTAL

000677

MODELOS

39205; 39206; 39209; SES

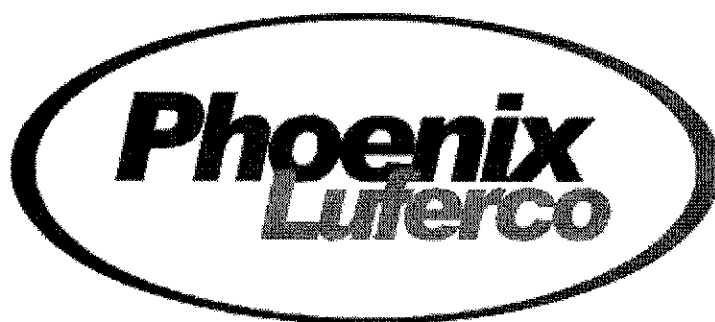

Revisão: 4.0
Edição: Janeiro/2017
Código: 07001001

*Phoenix Indústria e Comércio de Equipamentos
Científicos LTDA*



Introdução

A *PHOENIX Indústria e Comércio de Equipamentos Científicos LTDA* reserva-se no direito de efetuar, sem prévio aviso, modificações no equipamento que este documento descreve, bem como nas informações aqui contidas. Reserva-se também no direito de modificar o conteúdo deste manual ou das características de seus equipamentos.

Este manual é destinado para uso de operadores e técnicos; eles deverão lê-lo atentamente antes da instalação, uso ou serviço de manutenção na máquina.

As figuras deste manual podem representar detalhes ou particularidades diferentes em relação aos componentes instalados nos equipamentos, pois são apenas de caráter ilustrativo dependendo da versão de cada equipamento.

A *PHOENIX Indústria e Comércio de Equipamentos Científicos LTDA* não se responsabiliza pelas consequências ou negligências não descritas neste manual nem por eventuais perdas ou prejuízos decorrentes de erros ou omissões deste documento.

As informações contidas neste manual destinam-se apenas para o uso com este produto. A *PHOENIX Indústria e Comércio de Equipamentos Científicos LTDA* não se responsabiliza pelo uso destas informações se aplicadas a outros equipamentos.

Este manual deve ser mantido junto com o equipamento e consultado antes da instalação, operação e manutenção.

Fica expressamente proibida a reprodução, cópia (qualquer forma), alteração, modificação, edição, separação, armazenamento (impresso ou eletronicamente), transmissão, venda, troca, empréstimo e divulgação de todo ou parte do conteúdo contido nesse manual, sem a devida autorização da *PHOENIX Indústria e Comércio de Equipamentos Científicos LTDA*.

Sumário

1 - Apresentação	4
Responsável Técnico	4
Engenheiro Responsável	4
Registro na ANVISA	4
Imagens	4
2 - Informações Gerais	5
Simbologia	5
Etiquetas do Equipamento	Erro! Indicador não definido.
3 - Advertência e segurança	7
4 - Segurança e Eficácia do Equipamento	7
5 - Identificação do Equipamento	8
Descrição do Equipamento	8
Número de Portas	8
Geração de Vapor	8
Comando	8
Acionamento da Porta	8
Formato da Câmara e da Porta	8
Visão Geral do Equipamento	9
Quando e por que usar o método de esterilização por vapor saturado	12
Taxa de Letalidade de esterilização por vapor saturado	13
Princípio físico	14
Indicação, finalidade ou uso a que se destina o produto	14
Uso pretendido	14
Aplicação	15
Contraindicação	16
Classificação	16
Normas aplicáveis	17
6 - Características Técnicas	18
7 - Características Construtivas	23
Partes	23
Câmaras	23
Batentes	23
Isolação Térmica das Câmaras	23
Flange (Somente para Equipamentos com Porta Volante Central)	23
Porta(s)	23
Estrutura	24

000678

h2
A



Revestimento Externo	24
Gerador de Vapor	24
Parte Hidráulica	24
Chave liga/desliga	25
Botão de emergência	25
Componentes	25
Itens opcionais.....	28
8 - Condições Especiais de Armazenamento e Transporte	32
Armazenamento	32
Transporte	32
9 - Segurança e Eficácia do Equipamento	34
Alertas e Mensagens	35
10 - Procedimentos Preliminares Antes da Utilização do Equipamento	35
Boas práticas para Centrais de Materiais	35
Validação e qualificação de processos	36
Ciclo do material estéril	36
Testes de rotina.....	37
Preparação da carga	38
Importância da embalagem	38
Tipos de embalagem	38
Técnica de embalagem	39
Características da carga.....	39
Verificação de suprimentos e parâmetros programados	40
11 - Instruções de Operação	41
Procedimento em caso de cancelamento de ciclo pelo usuário	42
Procedimento em caso de falha de ciclo.....	43
12 - Procedimentos de Finalização	43
13 - Proteção Ambiental	43
Embalagem	43
Indicadores Biológicos e Indicadores Químicos.....	43
Produto	43
14 - Suporte Técnico	44
15 – Referência Bibliográfica.....	44
16 – Declaração do Fabricante	45

1 - Apresentação

Este manual técnico apresenta as instruções para instalação e manutenção dos equipamentos Autoclave Horizontais, modelos 39205, 39206, 39209 e SES.

Responsável Técnico

Eng. Gabriel Vicente Druzian
Conselho Regional de Engenharia – CREA-SP: 5063284416

Engenheiro Responsável

Eng. Murilo Fernandes Monteiro
Conselho Regional de Engenharia – CREA-SP: 5062365409

Registro na ANVISA

Essa família de equipamentos é registrada na Agência Nacional de Vigilância Sanitária (ANVISA) conforme Resolução da Diretoria Colegiada (RDC) nº 185:2001 sob o número: **80004710004**

Imagens

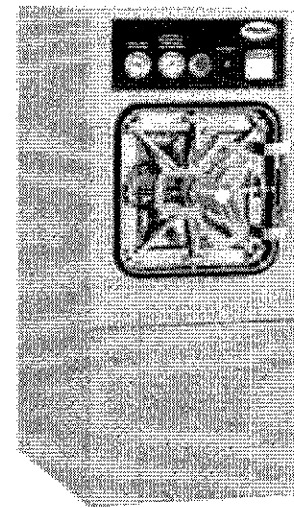
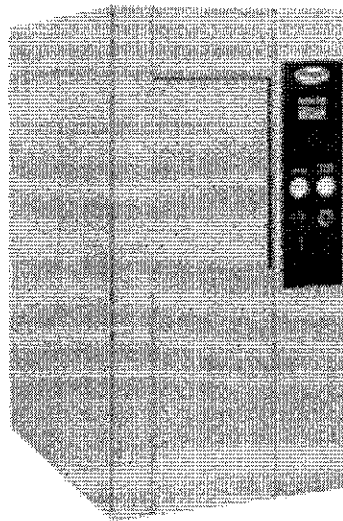
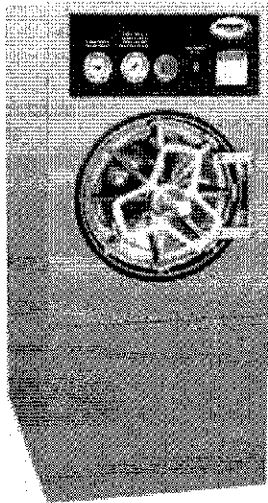

Obs.: imagens meramente ilustrativas.

000679

Handwritten marks: a stylized 'G' and a signature-like scribble.

2 - Informações Gerais

Simbologia

Os símbolos descritos a seguir são utilizados no equipamento, em sua embalagem, em sua rotulagem ou nas suas instruções de uso. O significado dos símbolos e as normas de referência estão descrito a seguir:

Instruções para operação	Cuidado, consulte os documentos acompanhantes	Símbolo geral de advertência	Fragil, manuseie com cuidado	Mantenha afastado da luz solar
ISO 15223 (5.3) ISO 7000-1641 IEC TR 60878 (1641)	ISO 15223 (5.4) ISO 7000-0434 IEC TR 60878 (0434)	ISO 7010 - W001	ISO 15223 (5.4) ISO 7000-0621 ISO 780 (1)	ISO 15223 (5.4) ISO 7000-0624 ISO 780 (4) IEC TR 60878 (0624)
Mantenha afastado da chuva	Data de fabricação	Fabricante	Representante autorizado na Comunidade Europeia	Número de série
ISO 15223 (5.4) ISO 7000-0626 ISO 780 (6)	ISO 15223 (5.4) ISO 7000-2497 IEC TR 60878 (2497)	DIN EN 980 (5.2)	DIN EN 980 (5.3)	ISO 15223 (5.4) ISO 7000-2498
Este lado para cima	Número máximo de empilhamento	Não empilhar	Aterramento para proteção	Cuidado, superfície quente
ISO 7000-0623 ISO 780 (3)	ISO 7000-2403 ISO 780 (14)	ISO 7000-2402 ISO 780 (15)	IEC TR 60878 (5019) IEC 60417-5019	IEC TR 60878 (Safety 06)
Advertência: tensão perigosa	Corrente alternada	Corrente alternada trifásica	Corrente alternada trifásica com condutor neutro	Proibido Pisar
ISO 3864 - B.3.6 IEC 60878	IEC TR 60878 (5032) IEC 60417-5032	IEC TR 60878 (5032-1) IEC 60417-5032-1	IEC TR 60878 (5032-2) IEC 60417-5032-2	IEC TR 60878 (37)
Carregamento permitido somente com Empilhadeira	Proibido Empurrar	Proibido Sentar	Equipamento Ligado	Equipamento Desligado
IEC TR 60878 (5007)	IEC TR 60878 (34)	IEC TR 60878 (35)	ISO 780	ISO 780
Equipamento Energizado	Equipamento Desenergizado	Utilização obrigatória de EPI		
IEC TR 60878 (5007)	IEC TR 60878 (5008)			



Etiquetas do Equipamento

Etiqueta indelével, fixada diretamente na parte externa ao produto e protegida contra dados que possam comprometer a sua legibilidade. A seguir exemplo de uma etiqueta indelével utilizada:

Phoenix Lateral Autoclave Horizontal

Modelo **3920X** | **XX/XXXX**
 xP/x/xx/Pxx | **XXXXX**
 Capacidade: xxx litros

XXX V trifásico (3~) | MPTA
 xx,x kW - xx,xA - xx Hz | 300,0 kPa
 Prod. de Vapor: xx,x kg/h | 3,00 bar

Registro na Anvisa: 80004710004 | Verique o Manual de Instruções
 Resp. Técnico: Gabriel Druzian
 CREA-SP: 5063284416

Phoenix Indústria e Comércio de Equipamentos Científicos Ltda
 Av. Jacob Jorge Abi Rached, 171 - Araraquara / SP

CNPJ: 44.239.382/0001-88 | www.phoenix.ind.br

Phoenix Lateral Autoclave Horizontal

Modelo **SES** | **XX/XXXX**
 xP/x/xx/Pxx | **XXXXX**
 Capacidade: xxx litros

XXX V trifásico (3~) | MPTA
 xx,x kW - xx,xA - xx Hz | 300,0 kPa
 Prod. de Vapor: xx,x kg/h | 3,00 bar

Registro na Anvisa: 80004710004 | Verique o Manual de Instruções
 Resp. Técnico: Gabriel Druzian
 CREA-SP: 5063284416

Phoenix Indústria e Comércio de Equipamentos Científicos Ltda
 Av. Jacob Jorge Abi Rached, 171 - Araraquara / SP

Distribuído por:
 Sanders do Brasil Ltda - 05.756.359/0001-07

000680

Todas as embalagens dos produtos são identificadas com uma etiqueta que permite a identificação do equipamento e algumas de suas características técnicas. A seguir exemplo de uma etiqueta utilizada:

Phoenix Lateral Autoclave Horizontal

3920x/xxx | **XX/XXXX**
 xxx V - 3~ - xx Hz | **XXXXX**

Vencimento Indeterminado / Ver instruções no manual de uso
A mercadoria deve ser conferida no ato do recebimento e na presença do transportador. Não aceitamos reclamações posteriores de avarias nos materiais contidos nesta embalagem.

Registro na Anvisa nº. 80004710004
 Resp. Técnico: Gabriel Vicente Druzian / CREA: 5063284416

Phoenix Indústria e Comércio de Equipamentos Científicos Ltda
 Av. Jacob Jorge Abi Rached, 171 - II Distrito Industrial - Araraquara / SP

Autoclave Horizontal

SES | **XX/XXXX**
 xxx V - 3~ - xx Hz | **XXXXX**

Vencimento Indeterminado / Ver instruções no manual de uso
A mercadoria deve ser conferida no ato do recebimento e na presença do transportador. Não aceitamos reclamações posteriores de avarias nos materiais contidos nesta embalagem.

Registro na Anvisa nº. 80004710004
 Resp. Técnico: Gabriel Vicente Druzian / CREA: 5063284416

Phoenix Indústria e Comércio de Equipamentos Científicos Ltda
 Av. Jacob Jorge Abi Rached, 171 - II Distrito Industrial - Araraquara / SP

Distribuído por: Sanders do Brasil Ltda - 05.756.359/0001-07

Handwritten marks and scribbles.

3 - Advertência e segurança

A seguir são classificados e definidos os níveis de alertas utilizados nesse manual do usuário de forma a alertar o operador/usuário das precauções a serem tomadas.

São utilizados cinco tipos de advertências conforme a informação a ser transmitida que são:



NOTA

Refere-se a alguma recomendação ou observação a ser seguida.



ADVERTÊNCIA

Significa que há algum perigo ao realizar determinada ação.



PROIBIDO

Significa que determinada ação não pode ser executada em hipótese alguma.



OBRIGATÓRIO

Significa que determinada ação deve obrigatoriamente ser realizada.



RISCO

Refere-se a um risco residual advindo da utilização do equipamento.

4 - Segurança e Eficácia do Equipamento

Durante todas as etapas descritas nesse manual, as orientações a seguir devem ser adotadas a fim de torná-las mais seguras e evitar acidentes e danos ao usuário (operador) e ao equipamento.

Antes de efetuar qualquer intervenção no equipamento, desligar o suprimento de alimentação elétrica, fechar o abastecimento de vapor (quando possuir) e aguardar o resfriamento do equipamento.



PROIBIDO

NUNCA acione manualmente o contator das resistências elétricas, pois isso faz com que as mesmas fiquem ligadas enquanto o contator é acionado.



PROIBIDO

NUNCA acione manualmente ou via software a bomba de vácuo de anel líquido sem que haja o fornecimento de água para a mesma, pois isso pode ocasionar danos.



PROIBIDO

NUNCA acione manualmente ou via software a bomba de água com o nível de água do gerador de vapor completo, pois isso faz com que haja transbordamento de água através da válvula de segurança.

5 - Identificação do Equipamento

Descrição do Equipamento

O equipamento descrito ao longo deste manual consiste da **Autoclave Horizontal Linha LUFERCO** modelos 39205, 39206, 39209 e SES, utilizada em hospitais, clínicas, casas de saúde, indústrias, laboratórios e biotérios para esterilização de materiais e utensílios diversos.

As siglas que sucedem a identificação do modelo indicam as características principais deste equipamento, conforme mostrado a seguir:

Formato câmara	AH	Retangular
	AHC	Cilíndrica
Número de Portas	1 P	1 Porta
	2 P	2 Portas
Geração de Vapor	E	Próprio (Elétrico)
	VR	Vapor de Rede
	EVR	Próprio e Vapor de Rede
Comando	MP	Microprocessado
	CL	Controlador Lógico Programável
	EL	Eletromecânico
Acionamento da Porta	PDA	Porta Deslizante Automática
	PDM	Porta Deslizante Manual
	PVC	Porta Volante Central

000681

Número de Portas

Os equipamentos podem ser dotados de 1 porta (1P) ou 2 portas (2P), conforme escolha do cliente.

Geração de Vapor

Os equipamentos podem operar com vapor oriundo de rede de vapor (VR) ou pela geração própria (E), através do gerador de vapor incorporado ao equipamento. É possível ainda o equipamento possuir os dois tipos de alimentação, chamado de duplo funcionamento (EVR).

Comando

Os equipamentos podem operar com os seguintes tipos de comando:

- Controlador microprocessado (MP) com display em cristal líquido (LCD) com Back-light.
- Controlador microprocessado (MP) com display tipo LED.
- Controlador lógico programável (CLP) com Interface Homem Máquina (IHM) *Touch Screen* Colorida ou IHM Gráfica Alfanumérica tipo texto
- Comando eletromecânico (EL).

Esses controladores possuem no mínimo 15 programas entre ciclos de esterilização e testes (exemplo teste de estanqueidade e teste bowiedick). Os detalhes técnicos e funcionais desses comandos estão descritos em seus Manuais de Utilização.

Acionamento da Porta

Os equipamentos podem ter três tipos de acionamento:

- Porta Deslizante Automática (DZA), horizontal ou vertical.
- Porta Deslizante Manual (DZM), horizontal ou vertical.
- Porta Volante Central (PVC), acionamento manual.

Formato da Câmara e da Porta

Os equipamentos podem possuir câmara no formato retangular com porta (s) também regular (es) ou podem possuir câmara cilíndrica com porta (s) retangular (es).

Visão Geral do Equipamento

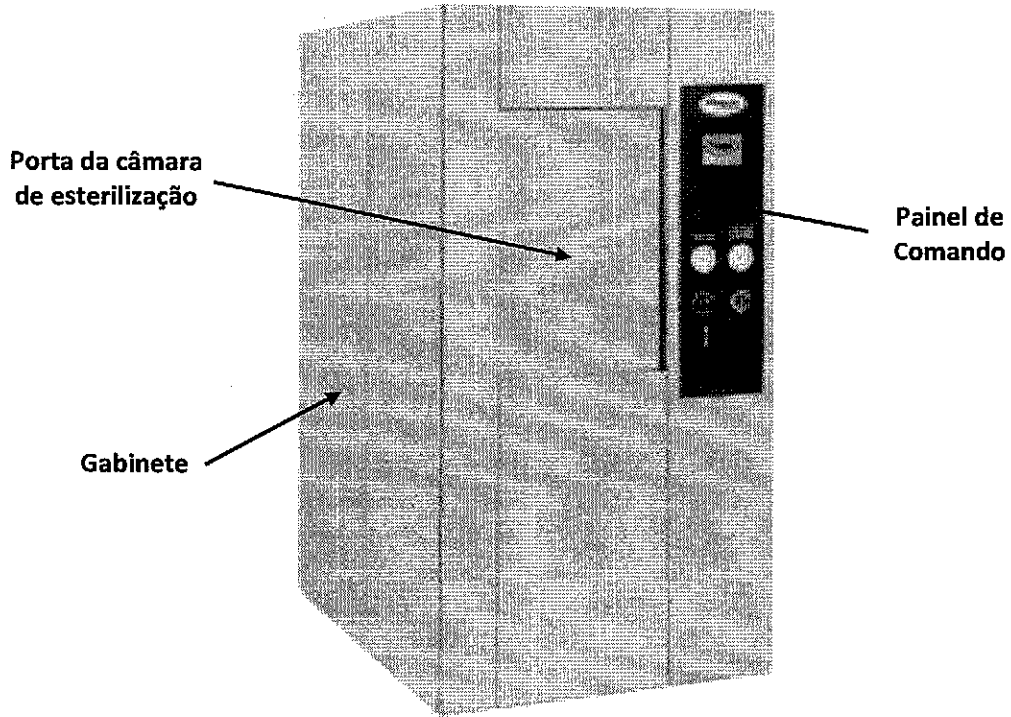

Equipamento com Painel Lateral

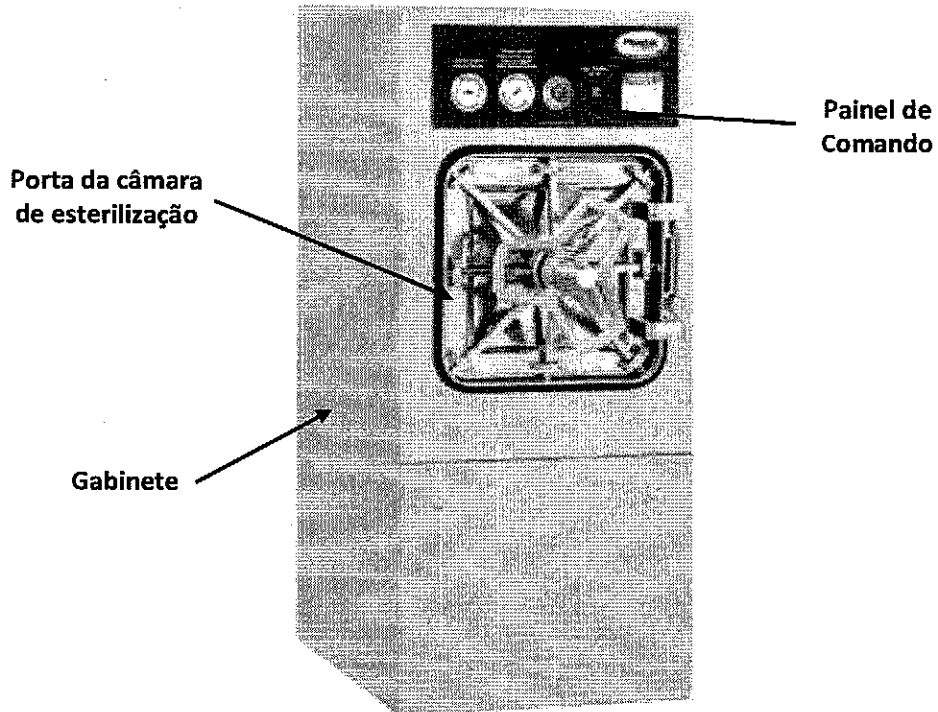

Equipamento com Painel Superior

Obs.: imagens meramente ilustrativas.

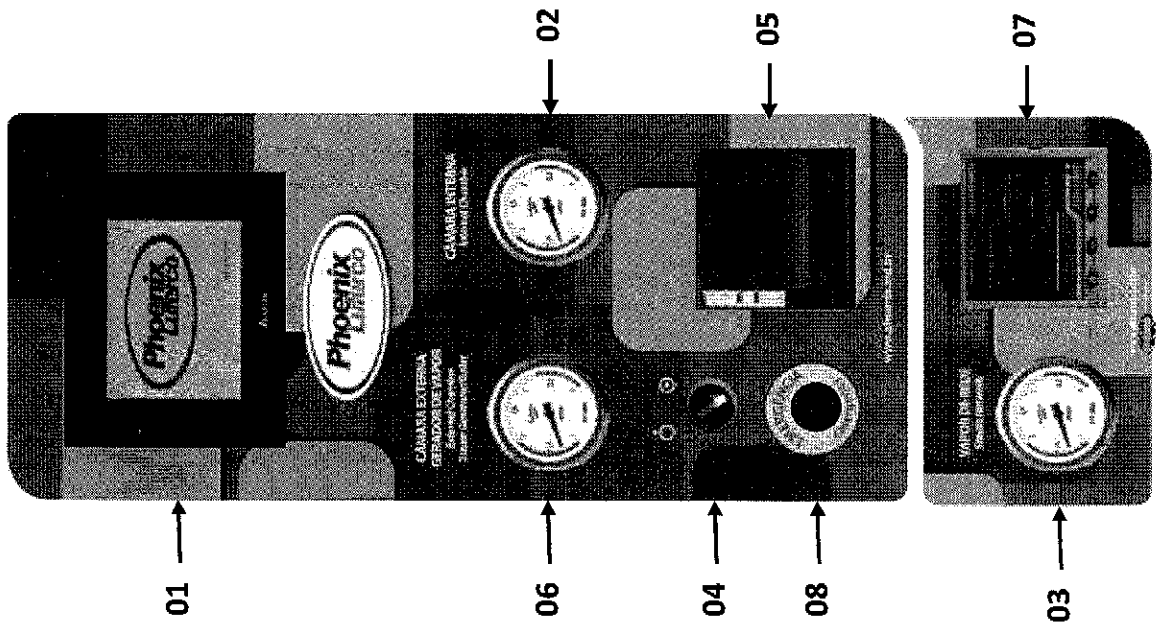

Painel Frontal
 (Equipamentos com painel lateral – Porta Volante Central e Deslizante)

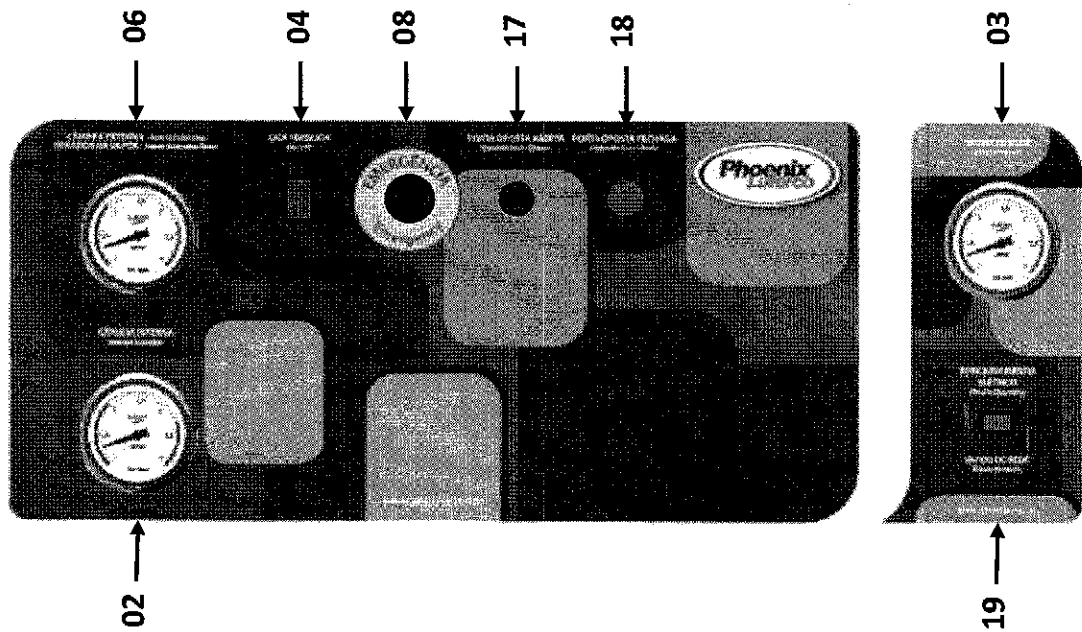

Painel Frontal
 (Equipamentos com painel superior – Porta Volante Central e Deslizante)

Obs.: imagens meramente ilustrativas.

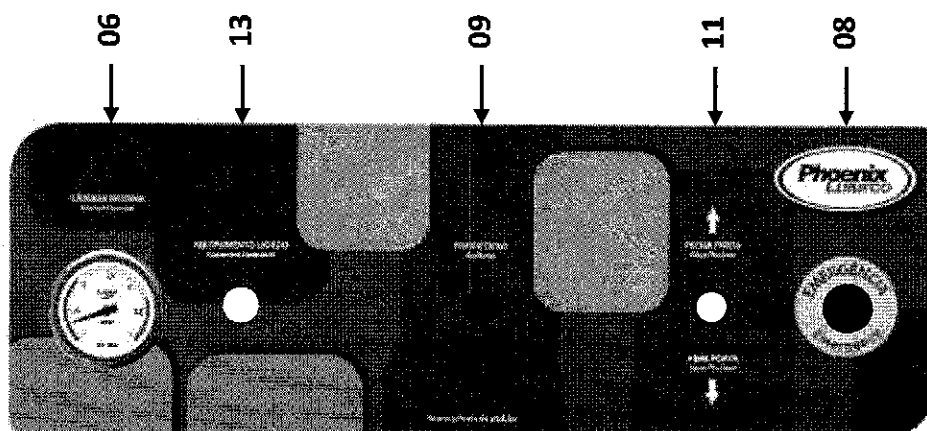

Painel Oposto
 (Equipamentos com painel superior – Porta Deslizante)

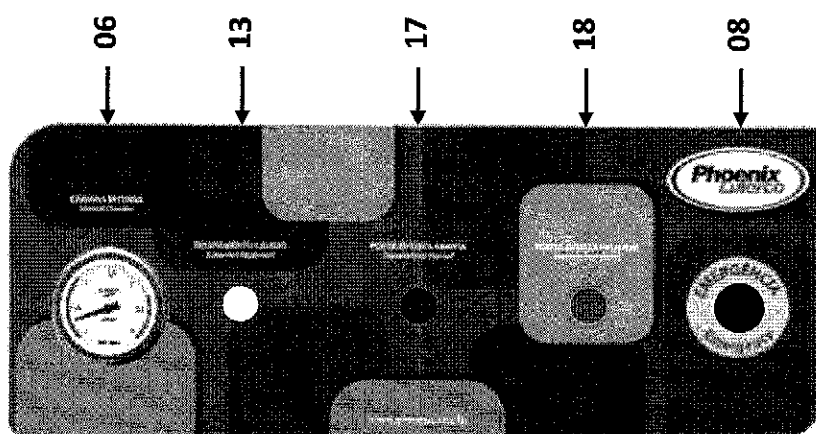

Painel Oposto
 (Equipamentos com painel superior – Porta Volante Central)

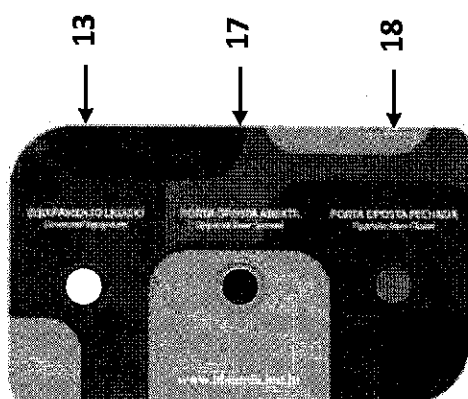

Painel Frontal
 (Equipamentos com painel lateral – Porta Volante Central)

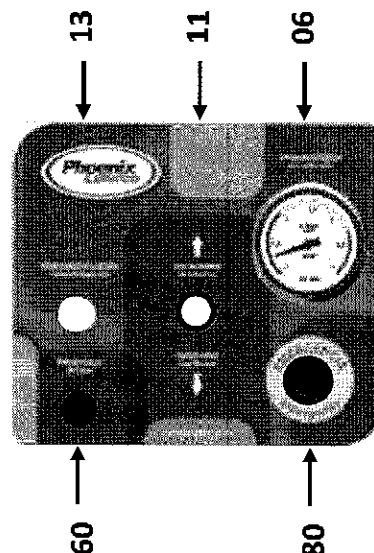

Painel Oposto
 (Equipamentos com painel lateral – Porta Deslizante)

Obs.: imagens meramente ilustrativas.

Número	Identificação	Número	Identificação
01	Controlador	11	Botão Abrir e Fechar Porta (Apenas para Porta Deslizante)
02	Manômetro do Gerador de Vapor (câmara externa)	12	Chave Seccionadora
03	Manômetro do Vapor de Rede	13	Indicação de Equipamento Energizado
04	Botão Liga/Desliga	14	Indicação de Portas Fechadas (apenas para equipamento duas portas)
05	Impressora	15	Indicação Luminosa Fim de Ciclo
06	Manovacuômetro (câmara interna)	16	Indicação Luminosa de Ciclo em Andamento
07	Registrador Gráfico (opcional)	17	Indicação de Porta Oposta Aberta (Somente Porta Volante Central)
08	Botão de Emergência	18	Indicação de Porta Oposta Fechada (Somente Porta Volante Central)
09	Indicador Sonoro de Fim de Ciclo	19	Seleção Gerador Elétrico / Vapor de Rede
10	Indicação de Falha (vide Manual)		

Quando e por que usar o método de esterilização por vapor saturado

Existem muitas maneiras diferentes de prevenção a propagação de infecções em um hospital, mas no que diz respeito ao reprocessamento de materiais as opções são : limpeza, desinfecção, esterilização, higiene e assepsia.

Na página 59, a tabela 6.1 de Huys (2010), é possível verificar quando usar cada processo de reprocessamento.

Áreas de utilização prevista para dispositivos médicos com o método adequado de redução da carga microbiana para um nível que permita sua reutilização em segurança.

Área que estará em contato: Ao redor, sobre ou dentro do corpo	Exemplos	Risco padrão em uma situação normal		Risco aumentado: Paciente fraco ou carga biológica virulenta	
		Risco	Método	Risco	Método
Ao redor do paciente	Paredes, piso ao lado do armário e cama	Baixo	Limpeza	Médio	Desinfecção
Área de baixo risco – Superfície do paciente: pele intacta.	Punhos de esfigmomanômetros, estetoscópios, espéculos	Baixo	Limpeza	Médio	Desinfecção
Áreas de risco médio - dentro / sobre o paciente: membranas mucosas intactas	Laringoscópios, endoscópios flexíveis, espéculos vaginal	Médio	Desinfecção de alto nível	Alto	Desinfecção de alto nível Preferível: Esterilização
Área de alto risco - Dentro do paciente	Instrumentos cirúrgicos, cateteres, agulhas de injeção, implantes	Alto	Esterilização	Alto	Esterilização

O processo de esterilização além de ser um método mais restritivo e de custo mais elevado, é o único processo aceitável quando existe a presença de esporos em zonas de alto risco. Diferentes métodos de esterilização podem ser aplicados em dispositivos distintos em função da utilização pretendida e da resistência do material contra o calor.

Quando a umidade está presente, os microorganismos são destruídas a temperaturas consideravelmente mais baixas e em períodos muito mais curtos do que quando a umidade está ausente (Huys, 2010, pg. 88).

Umidade, pressão e temperatura adequadas são fundamentais para realizar a esterilização de boa qualidade em autoclaves.

Apesar dos vários métodos de esterilização existentes, esterilização a vapor saturado é o mais comum e mais utilizado em unidades de saúde, principalmente porque é o método mais eficiente para instalações médicas, considerando os produtos mais comuns, incluindo suprimentos médicos, como instrumentos cirúrgicos, bandejas de operação, vestuário, tecidos, artigos de vidro, cerâmica, utensílios de borracha e soluções aquosas.

Este método é considerado pela literatura o mais seguro para o uso médico pelas seguintes razões:

- O processo de geração de vapor pode ser realizado facilmente;
- É um processo limpo e não tóxico;
- É não corrosivo;
- É muito eficiente ao matar organismos com uma temperatura relativamente baixa e em pouco tempo;
- O processo de esterilização pode ser controlado e validado extremamente bem (sua repetibilidade é muito bem realizada);
- Comparado a outros métodos de esterilização, o método por vapor saturado é mais econômico.

Taxa de Letalidade de esterilização por vapor saturado

- Considerando o método de overkill, de baseado na ideia que – com o objetivo de ser seguro – o processo deve ser apto a inativar muito mais carga biológica do que normalmente é esperado, o material deve ser exposto a altas temperaturas durante um tempo mais longo (Huys, 2010).
- Na tabela abaixo podemos observar a curva de letalidade dos microrganismos conhecidos com mais resistência ao calor, os esporos *Bacillus atrophaeus* e *Geobacillus stearothermophilus*. Se esses microrganismos são mortos, podemos estar Seguros de que todos os outros microorganismos também estarão. (Huys, 2010, page 98).

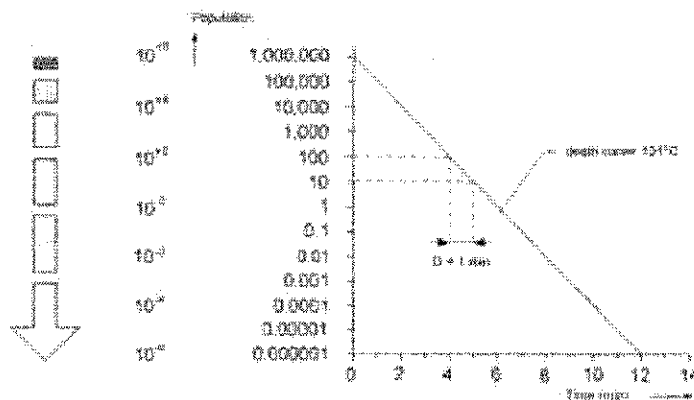

Figure 7.10 - Sterilization dose

- É considerável aceitável por organizações internacionais com a NASA e a Organização Mundial da Saúde, que um material é considerado estéril se houve 1 (um) microrganismo vivo a cada 1 (um) milhão. Este é o chamado Sterility Assurance Level/Nível seguro de esterilidade (SAL) de 10^{-6} .
- Considerando o conceito de Microrganismo imaginário (IMO) e cálculo do valor F, o padrão para a relação temperatura-tempo de esterilização necessária para alcançar o valor de SAL para a maior parte dos produtos médicos é de 15 minutos a 121°C, 3 minutos a 134°C e de 18 minutos a 134°C para ciclo de prions.

- Na tabela 16, baseada em Huys (2010), todas as possíveis combinações de temperatura e tempo mínimos requeridos para alcançar o nível seguro de esterilidade estão listadas. Qualquer valor baseado nessa tabela é aceitável. Os programas das autoclaves PHOENIX LUFERCO são baseados nesses valores.

Temp (°C)	F _{IMO} (min)	Temp (°C)	F _{IMO} (min)	Temp (°C)	F _{IMO} (min)
100	201.89	117	24.61	134	3.00
101	178.39	118	21.75	135	2.85
102	157.61	119	19.21	136	2.34
103	139.26	120	16.98	137	2.07
104	123.05	121	15.00	138	1.83
105	108.72	122	13.25	139	1.62
106	95.08	123	11.71	140	1.43
107	84.87	124	10.35	141	1.26
108	74.99	125	9.14	142	1.11
109	66.26	126	8.08	143	0.98
110	58.54	127	7.14	144	0.87
111	51.73	128	6.31	145	0.77
112	46.70	129	5.57	146	0.68
113	40.38	130	4.92	147	0.60
114	35.68	131	4.35	148	0.53
115	31.53	132	3.84	149	0.47
116	27.86	133	3.40	150	0.41

Valores utilizados para cálculo de F_{IMO} → Valor D₁₂₁ (min) 2,5 e Valor Z (°C) 18,6

00068

- Conceito IMO - Este conceito cria na teoria um Microorganismo Imaginário mais resistentes do que os mais resistentes microorganismos conhecidos (B. stearothermophilus) para simular a condição ideal de temperatura e tempo de exposição para reduzir a carga microbiana para o SAL.
- Valor-F: O tempo em minutos necessário para atingir a esterilidade do produto por exposição a um determinado agente esterilizante a uma determinada temperatura. O valor de F a 121°C é conhecido como o valor-F0 (Huys, 2010).
- O espaço de tempo necessário para todos os pontos de câmara e pacotes dentro dele atingirem a temperatura programada de trabalho devem ser considerados (Huys, 2010).

Para mais informações consulte: Sterilization of Medical Supplies by Steam, Vol. 1 – General Theory / Jan Huys / 3rd. Edition, 2010.

Princípio físico

O processo de esterilização tem como agente esterilizante o vapor saturado de água sob pressão após a remoção do ar do interior da câmara de esterilização por meio de vácuo pulsante.

Indicação, finalidade ou uso a que se destina o produto

Equipamento a ser utilizado para esterilização de material poroso empacotado, material poroso desempacotado, instrumentais cirúrgicos, vidros, líquidos, materiais invasivos, dentre outros.

Uso pretendido

Autoclave Horizontal Linha LUFERCO é indicada para ser usada para esterilização e secagem de diferentes materiais e instrumentos, seja em hospitais, clínicas médicas, ambulatórios, laboratórios, clínicas veterinárias, indústrias farmacêuticas e alimentícias. Em indústrias alimentícias pode ser usado também durante o processo produtivo. Os produtos esterilizados podem ser reutilizados ou descartados. O material a ser esterilizado deve suportar temperaturas acima de 110°C.



Aplicação

Esse produto não é indicado para realização de procedimentos médicos. O seu uso médico é restrito a esterilização de instrumentos e outros materiais utilizados em hospitais, clínicas, laboratórios e outros. Os materiais depois de esterilizados podem ser reusados ou descartados, conforme necessidade do usuário.

A Autoclave Horizontal Linha LUFERCO pode ser usada principalmente em três diferentes linhas: Setor da saúde, laboratórios e indústrias. Segue abaixo exemplos de materiais pretendidos a serem esterilizados ou autoclavados em cada uma dessas áreas e o modelo correspondente da linha LUFERCO para essa finalidade:

Setor da saúde modelo 39209/39205/39206/SES - Indicado para esterilização e secagem de materiais hospitalares, médicos, odontológicos e veterinários descritos a seguir:

- Instrumentos cirúrgicos fabricados em aço inoxidável ou material resistente a altas temperaturas;
- Material sólido, poroso ou oco;
- Pacotes ou caixas com material cirúrgico;
- Produtos invasivos ou não invasivos;
- Materiais descartáveis ou reutilizáveis;
- Líquidos em garrafas ou bolsas, fechados ou não;
- Outros materiais contaminados ou que se necessita estéril, desde que suporte as condições de temperatura e pressão a que serão expostos durante o processo de esterilização.

Laboratórios – Modelo 39206/39205/SES - Indicado para esterilização e secagem de materiais laboratoriais descritos abaixo:

- Vidrarias;
- Instrumental;
- Placas Petri;
- Agar/ Meio de Cultura;
- Materiais descartáveis ou reutilizáveis;
- Líquidos em frascos ou bolsas, fechados ou não;
- Outros materiais contaminados ou que se necessita estéril, desde que suporte as condições de temperatura e pressão a que serão expostos durante o processo de esterilização.

Indústrias – Modelo 39206/39205/SES - Indicado para esterilização e/ou secagem de materiais industriais descritos abaixo:

- Embalagens (seja para medicamentos ou outras necessidades);
- Instrumentos diversos utilizados na produção;
- Latas e recipientes fechados que sejam resistentes ao calor;
- Outros materiais contaminados ou que se necessita estéril, desde que suporte as condições de temperatura e pressão a que serão expostos durante o processo de esterilização.

Contraindicação

O uso desse equipamento não é indicado para materiais termo sensíveis e que não suportem altas temperaturas e pressão (acima de 110°C), como materiais de ótica sensíveis, materiais que não resistem à humidade e que não podem ser molhados, gordura, parafina e materiais em pó.

Não é indicada a esterilização de materiais para descarte ou resíduos de qualquer natureza em equipamentos utilizados para esterilização de materiais e instrumentos que se pretende reutilizar por uma questão sanitária e de configuração do equipamento.



PROIBIDO

O equipamento não deve ser utilizado para outra finalidade a não ser aquela a que se destina. Não devem ser utilizadas cargas explosivas ou inflamáveis.

000685



ADVERTÊNCIA

Cargas de aço carbono, substâncias ou meios ácidos ou básicos também não devem ser esterilizados. Caso seja imprescindível esterilizar esses materiais os mesmos não devem entrar em contato com a câmara interna do esterilizador em hipótese alguma.

Classificação

O equipamento é classificado quanto a diversos requisitos, como segue:

Classe do equipamento	ANVISA: Classe II Medical Devices (MDD): Classe: IIb, anexo IX, regra 15 Pressure Equipmanet (PED): Classe IV
Parte aplicada	O equipamento não possui parte aplicada.
Proteção contra penetração nociva de água ou material particulado (classificação IP)	IPX0 para o gabinete IP53 para a caixa de comando.
Método(s) de esterilização	O equipamento não necessita ser esterilizado.
Modo de operação	Equipamento destinado a operação contínua.
Máxima Pressão de Trabalho Admissível	3,00 bar – Equivalente a 143°C
Classificação:	Portaria nº 594 de 28/04/2014 do Ministério do Trabalho – Norma Regulamentadora nº 13 (NR-13) – Anexo IV Categoria V. Grupo de Risco: 5 (PxV<1). Classe do Fluido: C Pressão de Teste Hidrostático: 4,50 bar
Risco de Choque Elétrico:	Classe I (isolação básica com terra de proteção).



Normas aplicáveis

O equipamento é fabricado conforme as normas nacionais e internacionais descritas a seguir:

- ABNT NBR 11816:2003 - Esterilização - Esterilizadores a Vapor com Vácuo para Produtos de Saúde.
- ABNT NBR 5410:2004 - Instalações Elétricas de Baixa Tensão.
- ASME, Section VIII, Division I – ASME Boiler and pressure vessel code.
- EN 1041:2008 - Information supplied by the manufacturer of medical devices
- EN 285:2006 – Sterilization Sterilizers – Large Sterilizers.
- IEC 61010-1:2010 - Safety requirements for electrical equipment for measurement, control, and laboratory use – Part 1: General requirements
- IEC 61010-2-040:2005 - Safety requirements for electrical equipment for measurement, control and laboratory use – Part 2-040: Particular requirements for sterilizers and washer-disinfectors used to treat medical materials
- IEC 61326-1:2005 – Electrical equipment for measurement, control and laboratory use – EMC requirements – Part 1: General requirements.
- Norma Regulamentadora do Ministério do Trabalho – NR 13 – Caldeiras e Vasos de Pressão.
- Resolução ANVISA RDC 185, de 22 de Outubro de 2001.
- IEC 62304:2006 - Medical device software - Software life-cycle processes
- ABNT NBR IEC 62366:2010 - Produtos para Saúde – Aplicação da engenharia de usabilidade a produtos para saúde

6 - Características Técnicas

A tabela a seguir apresenta uma compilação dos possíveis dados técnicos do equipamento, para confirmar o modelo e as características consulte a etiqueta de identificação fixada no lado externo do equipamento. Os detalhes das características construtivas das partes e componentes estão descritos na sequência.

Modelo	39205 / SES	39206 / SES	39209 / SES
Agente esterilizante	Vapor saturado		
Formato da câmara	Cilíndrico	Cilíndrico ou Retangular	
Número de portas	1 P ou 2 P		
Geração de Vapor	Próprio / Vapor de Rede / Duplo Funcionamento		
Aclonamento de portas	Volante Central	Volante Central ou Deslizante	
Tensão de alimentação elétrica ou Faixa de Tensão	220V (3~) ou 380V (3~)		
Frequência ou faixa de frequência	50Hz ou 60Hz		
Potência	A partir de 7000W		
Potencia Acústica	Verificar na tabela do manual de utilização		
Alimentação elétrica do comando	220V (1~) ou 220V (2~)		
Alimentação de Água	União roscada de ½"		
Pressão da Água	5,00a 20,0 mca		
Alimentação Ar Comprimido	Conector instantâneo para tubo de 6,00mm		
Pressão de Ar Comprimido	De 5,00 a 6,00 bar		
Comando	Microprocessado ou CLP com IHM		
Faixa de Temperatura de Funcionamento	90 a 135°C		
Faixa de Temperatura de Esterilização	121 a 135°C		
Pressão de operação	1,20 a 2,30 bar		
Saída de expurgo	União roscada de 1"		
Temperatura de saída de expurgo	De 50 a 80°C		
Profundidade de Vácuo (EN285:2006+A2:2009)	- 0,70 bar		
Taxa de Vazamento admissível	≤ 1,30 mbar/min		

000686



A tabela a seguir apresenta as dimensões (em centímetros) do equipamento conforme o modelo e as características do mesmo:

Modelo												
39205 / SES				39206 / 39209 / SES								
Acionamento da porta												
VC	Peso (Aprox.) (kg)	Carga Piso (por pé) (kg)	VC	DZ	Peso (Aprox.) (kg)	Carga Piso (por pé) (kg)	Peso (Aprox.) (kg)	Carga Piso (por pé) (kg)	DZ	Peso (Aprox.) (kg)	Carga Piso (por pé) (kg)	
Formato da Câmara												
Cilíndrica (diâm. x prof.)	VC		Retangular (alt. x lar. x prof.)		VC		DZ		Cilíndrica (alt. x lar. x prof.)	DZ		
54	-		30 x 30 x 60		350	108	-		-		-	
75	Ø40 x 60	410	135	-		-		-		-		
100	Ø40 x 80	500	173	41 x 41 x 60		450	145	525	164	-		
134	-		41 x 41 x 80		540	172	680	207	-		-	
137	Ø50 x 70	560	177	-		-		-		-		
168	-		41 x 41 x 100		600	207	730	240	-		-	
196	Ø50 x 100	670	227	-		-		-		-		
200	-		41 x 41 x 120		630	223	775	1037	-		-	
225	Ø60 x 80	640	257	-		-		-		-		
250	-		50x50x100		760	273	-		-		-	
254	-		-		46x46x120		-		830	194	-	
300	-		50x50x120		790	293	-		-		-	
340	Ø60 x 120	770	362	-		-		-		-		
317	-		-		-		-		46x46x150	800	287	
360	-		60x60x00		890	336	-		-		-	
365	-		-		66x46x120		-		955	235	-	
432	-		60x60x120		932	365	-		-		-	
455	-		-		66x46x150		-		1060	267	-	
510	-		-		-		-		66x46x168	1130	426	
523	-		-		66x66x120		-		1240	311	-	
540	-		60x60x150		1170	308	-		-		-	
576	-		80x60x120		1260	324	-		-		-	
653	-		-		66x66x150		-		1385	365	-	
720	-		80x60x150		1440	385	-		-		-	
960	-		80x80x150		1650	465	-		-		-	
1000	-		100x100x100		*		*		-		-	
1500	-		100x100x150		*		*		-		-	

Obs.: outras capacidades podem ser construídas a pedido do cliente, pois não interferem no funcionamento, na qualidade e na segurança do equipamento.

*Peso sob consulta.

A tabela a seguir apresenta os pesos (em kg) de partes do equipamento conforme o modelo e as características do mesmo:

000687

	Câmara				Sistema de Fechamento				
	39205 / SES		39206 / 39209 / SES		39205 / SES		39206 / 39209 / SES		
	Cilíndrica (diâm. x prof.)	Peso (Aprox.)	Retangular (alt. x lar. x prof.)	Peso (Aprox.)	Cilíndrica (diâm)	Peso (Aprox.) (VC)	Retangular (alt. x larg.)	Peso (Aprox.) (VC)	Peso (Aprox.) (DZ)
Capacidade (litros)	54	-	30 x 30 x 60	60	-	-	30 x 30	25	-
	75	Ø40 x 60	-	-	Ø40	50	-	-	-
	100	Ø40 x 80	41 x 41 x 60	80	-	-	41 x 41	55	90
	134	-	41 x 41 x 80	110	-	-	-	-	-
	137	Ø50 x 70	-	-	Ø50	70	-	-	-
	168	-	41 x 41 x 100	140	-	-	41 x 41	55	90
	196	Ø50 x 100	-	-	Ø50	70	-	-	-
	200	-	41 x 41 x 120	155	-	-	41 x 41	55	90
	225	Ø60 x 80	-	-	Ø60	80	-	-	-
	250	-	50 x 50 x 100	170	-	-	50x50	95	-
	254	-	46 x 46 x 120	175	-	-	46x46	-	100
	300	-	50 x 50 x 120	185	-	-	50 x 50	95	-
	340	Ø60 x 120	-	-	Ø60	100	-	-	-
	317	-	46 x 46 x 150	167	-	-	46 x 46	-	100
	360	-	60 x 60 x 100	220	-	-	60x60	115	-
	365	-	66 x 46 x 120	205	-	-	66 x 46	-	130
	432	-	60 x 60 x 120	245	-	-	60x60	115	-
	455	-	66 x 46 x 150	275	-	-	66x46	-	130
	510	-	66 x 46 x 168	246	-	-	66 x 46	-	130
	523	-	66 x 66 x 120	240	-	-	66x66	-	155
540	-	60 x 60 x 150	290	-	-	60 x 60	115	-	
576	-	80 x 60 x 120	280	-	-	80 x 60	170	-	
653	-	66 x 66 x 150	325	-	-	66x66	-	155	
720	-	80 x 60 x 150	375	-	-	80x60	170	-	
960	-	80 x 80 x 150	425	-	-	80 x 80	215	-	
1000	-	100 x 100 x 100	*	-	-	100x100	-	*	
1500	-	100 x 100 x 150	*	-	-	100 x 100	-	*	

*Peso sob consulta.

A tabela a seguir apresenta os pesos (em kg) dos geradores de vapor de acordo com as respectivas potencias do mesmo:

		Gerador de Vapor
Potencia (Watts)	7000 a 1300	18
	15000 a 18000	23
	21000 a 33000	25
	42000 a 66000	40

A tabela a seguir apresenta os pesos (em kg) das bombas de Vácuo de Garra (Seca) de acordo com as respectivas potencias da mesma:

		Bomba de Vácuo
Potencia (HP)	1,3 KW	85
	1,7 KW	105
	2,4 KW	140
	3,4 KW	190
	4,8 KW	265

A tabela a seguir apresenta os pesos (em kg) das bombas de Vácuo de Anel Liquido de acordo com as respectivas potencias da mesma:

		Bomba de Vácuo
Potencia (HP)	0,75	15
	1,50	29
	3,00	36
	4,00	46
	5,00	52
	7,50	75

A tabela a seguir apresenta os pesos (em kg) dos acessórios de carga utilizados nos equipamentos:

		Cesto Alto	Cesto Baixo
Peso (kg)		1,80	1,50

A tabela a seguir apresenta os pesos (em kg) dos acessórios do equipamento de acordo com as respectivas capacidades dos mesmos:

000688

		Acessórios							
		39205 / SES				39206 / 39209 / SES			
		Rack	Carro interno	Capacidade de Carga	Módulos de Esterilização	Rack	Carro interno	Capacidade de Carga	Módulos de Esterilização
		Peso Aprox. (kg)		Peso Aprox. (kg)	Quantidade	Peso Aprox. (kg)		Peso Aprox. (kg)	Quantidade
Capacidade (litros)	54			-		3,00	4,00		-
	75	2,15	-	58	1				-
	100	2,50	-	58	1	5,00	6,30	58	1
	134			-		-	7,80	58	1
	137	10,80	-	58	1				-
	168			-		-	8,80	58	1
	196	-	9,00		1				-
	200			-		-	10,00	116	2
	225	-	10,50	58	1				-
	250			-		-	14,50	116	2
	254			-		-	17,50	232	4
	300			-		-	17,60	232	4
	340	-	36,50	116	2				-
	317			-		-	22,67	232	4
	360			-		-	17,60	232	4
	365			-		-	18,00	232	4
	432			-		-	19,50	232	4
	455			-		-	22,50	232	4
	510			-		-	24,50	348	6
	523			-		-	21,50	348	6
540			-		-	25,00	348	6	
576			-		-	22,00	348	6	
653			-		-	25,50	348	6	
720			-		-	28,00	522	9	
960			-		-	31,00	*	*	
1000		*		*		*		*	
1500		*		*		*		*	

*Sob consulta.

A tabela a seguir apresenta os pesos (em kg) dos acessórios e a capacidade de carga de cada acessório:

Acessório	Peso (kg)	Peso Máx. (kg)
Cesto Aramado Baixo	1	55
Cesto Aramado Alto	1,5	65

7 - Características Construtivas

Partes

Câmaras

É utilizada para a acomodação, esterilização e secagem dos materiais.

Os equipamentos possuem sistema de dupla câmara (interna e externa).

A câmara interna pode ser fabricada, dependendo da solicitação ou necessidade do cliente, em chapas de aço inoxidável AISI 316 Ti, AISI 316 L, AISI 316 ou AISI 304, com espessuras diversas (de 3,00 mm a 10,00 mm), com acabamento interno polido padrão sanitário e/ou eletropolimento. Com um ou mais drenos. Com base plana ou com vinco central. Possui inclinação para o(s) dreno(s) para auxiliar na retirada do condensado. Possui um ou mais filtros de aço inoxidável no(s) dreno(s) para evitar a entrada de partículas e fragmentos na tubulação. Dotada de batentes, confeccionados com o mesmo material da câmara, para o alojamento da guarnição de silicone.

As câmaras externas podem ser fabricadas, dependendo da solicitação ou necessidade do cliente, em chapas de aço inoxidável AISI 316 Ti, AISI 316 L, AISI 316 ou AISI 304, com espessuras diversas (de 3,00 mm a 10,00 mm), são montadas envolvendo a câmara interna. São utilizadas para armazenamento de vapor, injeção de vapor na câmara interna e circulação do vapor auxiliando a manutenção da temperatura de trabalho durante a esterilização.

As câmaras são soldadas entre si pelo processo qualificado MIG e TIG por soldadores também qualificados, formando um bloco compacto, testadas hidrostaticamente com pressão hidrostática de acordo com o código ASME seção VIII, divisão I.

Obs.: A pedido do cliente, as câmaras podem ser fabricadas com outra liga de aço inoxidável desde que não interfira na qualidade e segurança do equipamento e do usuário. Consulte a Phoenix.

Batentes

Batentes de aço inoxidável são soldados no conjunto câmara interna/externa de forma a acoplar a guarnição de silicone promovendo a completa vedação de vapor. Nos equipamentos com porta DZ a guarnição de silicone é pressionada com ar comprimido para auxiliar essa vedação.

Isolação Térmica das Câmaras

As câmaras possuem isolação térmica ao seu redor por meio de mantas de fibra mineral isenta de cloretos fixada com lâminas de aço ou alumínio e revestidas com chapas de aço galvanizado ou aço inoxidável ou alumínio, para se evitar perda de calor e aquecimento do ambiente de trabalho.

Flange (Somente para Equipamentos com Porta Volante Central)

Os flanges podem ser fabricados, dependendo da solicitação ou necessidade do cliente, em chapa de aço inoxidável AISI 316 Ti, AISI 316 L, AISI 316, ou AISI 304, com acabamento polido, orifícios para introdução das hastes de aperto no processo de fechamento.

Obs.: A pedido do cliente, as flanges podem ser fabricadas com outra liga de aço INOX desde que não interfira na qualidade e segurança do equipamento e do usuário.

Porta(s)

Acionamento por volante central (PVC)

Também conhecidas como fechamento tipo escotilha, fabricadas em aço inoxidável AISI 316 Ti, AISI 316 L, AISI 316 ou AISI 304, com acabamento interno polido padrão sanitário e/ou eletropolimento, dispoendo de trava de segurança mecânica, no eixo central seus movimentos são realizados através de um jogo de

dobrações. Fechamento hermético e abertura por meio de volante central de fácil manuseio que comanda a introdução das hastas (braços) de aço inoxidável no flange.

000689

Acionamento deslizante (DZ)

Fabricada totalmente em aço inoxidável AISI 316 Ti, AISI 316 L, AISI 316 ou AISI 304 com acionamento ascendente e descendente verticalmente ou horizontalmente, por meio de cilindro pneumático, não necessitando de contra peso. O cilindro pneumático da porta possui sistema de segurança (trava mecânica) que impede a abertura repentina da porta em caso de falta de energia elétrica e/ou ar comprimido.

Dotada de dispositivo de segurança (sensor infravermelho) que interrompe a movimentação da porta caso a mesma seja obstruída enquanto se fecha.

Obs.: A pedido do cliente, as portas podem ser fabricadas com outra liga de aço INOX desde que não interfira na qualidade e segurança do equipamento e do usuário.

Estrutura

Gabinete montado em armação de cantoneiras em aço com proteção anticorrosiva e antioxidante e pintura epóxi. Dotados de pés reguláveis que permitem o nivelamento completo do equipamento.

Possui opcionalmente hermeticidade hospitalar desmontável, facilitando a movimentação em corredores ou locais com pouco espaço. Opcionalmente com hermeticidade Biológica com nível de hermeticidade ISO 5.

Obs.: A pedido do cliente, a estrutura pode ser fabricada com outra liga de aço carbono ou aço inoxidável, desde que não interfira na qualidade e segurança do equipamento e do usuário.

Revestimento Externo

O equipamento é revestido externamente em chapas de aço inoxidável AISI 316 Ti, AISI 316 L, AISI 316, AISI 304 ou AISI 430 com acabamento escovado, propiciando excelente assepsia e um ótimo visual.

Obs.: Opcionalmente pode ser revestida em chapas de aço carbono, com tratamento anticorrosivo, antioxidante e pintura epóxi.

Gerador de Vapor

Gerador de vapor (opcional) fabricado de acordo com as normas vigentes do país de destino com abastecimento automático através de bomba centrífuga de Água. O gerador é fabricado em aço inoxidável AISI 304, opcionalmente aço inox AISI 316L, possui resistências blindadas em aço inoxidável AISI 304, opcionalmente aço inox AISI 316L com tratamento superficial niquelado com sistema de drenagem após o desligamento total do equipamento a fim de evitar o acúmulo de impurezas e garantir maior vida útil das resistências.

O nível de água é controlado por um sistema de eletrodos e/ou boia de nível (opcional) para nível de segurança e indicação de falta de água.

Possuem mangueiras de aço inox AISI 321 opcionalmente AISI 316L para a correta transferência de vapor para a câmara de esterilização.

Opcionalmente pode ser construído com visor de nível acoplado ao gabinete do equipamento.

Construído conforme normas ASME Sec. VIII Divisão I e ABNT NBR 11816 e Norma regulamentadora nº 13 (NR-13).

Parte Hidráulica

Parte hidráulica com difusor de vapor em aço inoxidável (AISI 316 Ti, AISI 316 L, AISI 316, ou AISI 304, dependendo da aplicação ou necessidade do cliente), dreno(s) com tela retentora de impurezas, purgadores para saída de ar e condensados, válvulas de retenção, válvulas solenoide ou válvulas pneumáticas, válvulas de segurança ou válvulas de alívio e pressostato de segurança para pressões superiores à faixa de trabalho,

pressostato para controle da pressão da câmara externa ou transmissores de pressão e válvula manual para descarga total do vapor em caso de emergência.

As tubulações de alimentação são totalmente em material anticorrosivo, podendo ser construídas em tubos de cobre com conexões em bronze ou latão, ou ainda, podem ser confeccionada em aço inoxidável AISI 316 Ti, AISI 316 L, AISI 316, AISI 304, dependendo da aplicação ou necessidade do cliente.

Opcionalmente a tubulação pode ser dotada de isolamento térmico ou possuir acabamento interno polido padrão sanitário e/ou eletropolimento.

Chave liga/desliga





Chave posicionada no painel do equipamento que permite ligar e desligar o equipamento.

Botão de emergência

Posicionado no painel do equipamento, permite depressurizar as câmaras do equipamento em caso de emergências e desliga todas as saídas do comando elétrico. Também está disponível do lado limpo para equipamento com dupla porta.

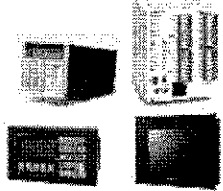
Componentes

Os componentes descritos a seguir fazem parte do equipamento e variam em quantidade e modelo conforme a capacidade e modelo do equipamento.

Imagem Descrição	Especificações
	Componente utilizado para controlar a Autoclave, podem ser do tipo dedicado (Microcontrolado), ou modular (CLP) com IHM (Touch Screen ou Alfanumérico). O equipamento pode possuir um ou mais Controladores, uma ou mais IHM's (lado limpo e lado sujo), conforme necessidade.
Controlador ou CLP	
	Dotado de um ou mais manômetros analógico ou digital que permite visualizar a pressão de vapor nas câmaras externas do equipamento. Com precisão de 0,10bar.
Manômetro	
	Dotado de um ou mais manovacuômetro analógico ou digital que permite visualizar o nível de vácuo e a pressão de vapor na câmara interna do equipamento. Com precisão de 0,10bar para pressão e 5cmHg para o vácuo.
Manovacuômetro	
	Utilizados para retirar o ar e os condensados das câmaras interna, externa e do gerador de vapor. Podem ser mecânicos, eletromecânicos ou eletrônicos. Construídos em aço inoxidável AISI 316 Ti, AISI 316 L, AISI 316, AISI 304 L, AISI 304, cobre ou latão.
Purgadores	
	A vedação é realizada através de guarnições de silicone que suportam altas temperaturas, o que assegura total vedação entre a câmara e a(s) porta(s). Podem apresentar diferentes tipos de seções (circular, quadrada, retangular, dentre outras).
Sistema de Vedação	

De simples ou duplo estágio, utilizada para a remoção de ar ou vapor da câmara interna do equipamento durante as fases de pré-vácuo pulsante e secagem, ou ainda para testes de estanqueidade e Bowie Dick.



Bomba de Vácuo de Anel Líquido

Motores com potências em HP ou CV definidas conforme capacidade do equipamento, podendo variar de 0,25 a 7,5 HP. Pode ser fornecida em potências superiores ou ainda construídas em aço inoxidável (padrão sanitário).

Potência	Capacidade	Consumo Aproximado com Secagem de 20min.
3/4 CV	Até 128 litros	37,5 litros/ciclo
1,50 CV	129 a 300 litros	50,0 litros/ciclo
3,00 CV	301 a 720 litros	75,0 litros/ciclo
5,00 CV	721 a 1500 litros	100,0 litros/ciclo
7,50 CV	A cima de 1500 litros	137,5 litros/ciclo

Bombas de vácuo de garra (seca) foram desenvolvidas especificamente para aplicações em vácuo constante, alta velocidade de bombeamento e compressão completamente livre de óleo ou qualquer outro fluido de refrigeração.



Bomba de Vácuo de Garra (Seca)

Motores com potências em KW definidas conforme capacidade do equipamento, podendo variar de 1,3 a 4,8 KW. Pode ser fornecida em potências superiores.

Potência	Capacidade	Consumo Aproximado com Secagem de 20min.
1,3 KW	Até 300 litros	0,0 litros/ciclo
1,7 KW	300 a 432 litros	0,0 litros/ciclo
2,4 KW	433 a 720 litros	0,0 litros/ciclo
3,4 KW	721 a 1500 litros	0,0 litros/ciclo
4,8 KW	A cima de 1500 litros	0,0 litros/ciclo



Bomba de Água

Utilizada para o abastecimento automático do gerador de vapor antes e/ou durante os ciclos de esterilização, com potencia capaz de abastecer o gerador mesmo quando pressurizado.



Filtro Y

Tem a função de reter as partículas sólidas do sistema de abastecimento de água do gerador de vapor e do sistema de eliminação de condensados e bolhas de ar.

Pode ser construído em bronze ou em aço inoxidável AISI 316 Ti, AISI 316 L, AISI 316, AISI 304.



Filtro Quebra Vácuo (Entrada de Ar)

Filtro bacteriológico hidrófobo esterilizável que retém partículas maiores ou iguais a 0,1 µm (mícron) suspensas no ar que entra na câmara interna.



Válvulas Solenoides

Utilizada para transferência de vapor entre a Câmara Externa e a Câmara Interna. Opcionalmente pode ser utilizada para entrada de ar (quebra vácuo), linha de dreno, abastecimento do Gerador de Vapor e Alimentação da Bomba de Vácuo. Acionada Eletricamente.

Construídas em aço inoxidável AISI 316 Ti, AISI 316 L, AISI 316, AISI 304 L, AISI 304, cobre ou bronze.



**Válvulas
Pneumáticas**

Utilizada para transferência de vapor entre a Câmara Externa e a Câmara Interna. Opcionalmente pode ser utilizada para entrada de ar (quebra vácuo), linha de dreno, abastecimento do Gerador de Vapor e Alimentação da Bomba de Vácuo. Acionada através de Ar Comprimido com o auxílio de uma Válvula Solenoide Piloto.

Construídas em aço inoxidável AISI 316 Ti, AISI 316 L, AISI 316, AISI 304 L, AISI 304, cobre ou bronze.

Porta	Dimensões	Consumo por Ciclo
1 Porta	41x41	8,51 N l
2 Portas	41x41	17,02 N l
1 Porta	46x46	9,62 N l
2 Portas	46x46	19,24 N l
1 Porta	46x66	13,32 N l
2 Portas	46x66	26,64 N l
1 Porta	66x66	13,32 N l
2 Portas	66x66	26,64 N l



Válvula de Retenção

Utilizada na rede hidráulica da rede de condensados e na válvula solenoide de entrada de água e ar, para evitar o contra fluxo da saída para o interior do equipamento onde aja mudança de direção.

Construídas em aço inoxidável AISI 316 TI, AISI 316 L, AISI 316, AISI 304 L, AISI 304, cobre ou latão.



**Transmissor de
Pressão**

Utilizado para o controle e leitura da pressão da câmara externa e interna do equipamento. Com compensação eletrônica da temperatura e leitura absoluta da pressão, isso é, independente da pressão atmosférica do local onde o equipamento está instalado.

Com precisão de 0,2% do fundo de escala (0,2% FE), projetado em conformidade com a norma AAMI ST 45:1992 e regulamentação GMP-212.73 item C.

Projetado para uso em ambientes industriais exigentes. Invólucro em aço inoxidável (AISI 316L) resistente a ácidos. Possui alta precisão.

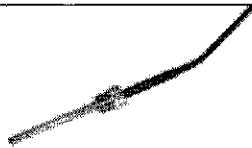

Sensor Tipo PT 100

Utilizado para verificação e controle da temperatura no interior da câmara do equipamento. Situado no ponto mais frio do equipamento, podendo haver mais de um sensor independente, para verificação de mais pontos de leitura de temperatura. Construído de aço inoxidável ou platina.

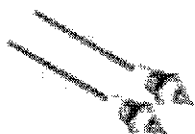

Sensor de Nível

Os eletrodos de nível são utilizados para controle do nível de água do gerador de vapor e realizam a proteção contra a queima das resistências por falta de água. A Sonda é fabricada em aço INOX 304 isoladas por Teflon embutidas em buchas de latão. Possuem rosca 1/2" BSP e são rosqueadas diretamente no gerador de vapor.

Nos eletrodos de nível, podem ocorrer incrustações provenientes da água o que pode isolar o seu contato, fazendo com que o Sensor perca a sua função.

Podem ser utilizados outros tipos de sensores de nível, como por exemplo, sensor de nível tipo boia.



**Sensor de Porta
(Aberta/Fechada)**

Utilizado para a proteção do usuário para que não de início a um ciclo de esterilização com a(s) porta(s) aberta(s) e também tem a função de Inter travamento da(s) porta(s).

**Sistema Mecânico de
Travamento da Porta**

Impede a abertura da porta através de um sistema mecânico quando existir pressão na câmara interna, impedindo a abertura das mesmas durante o ciclo de esterilização.

Obs.: apenas para equipamentos com porta Volante Central.



Relés Térmicos

Utilizados para a proteção do equipamento em caso de sobrecarga elétrica ou falha de fase.

000691



Válvulas de Segurança

Utilizadas para alívio da pressão que eventualmente possa ultrapassar a MPTA (Máxima Pressão de Trabalho Admissível). Fixada na câmara externa ou no gerador de vapor por meio de niples soldados facilitando a manutenção e substituição da mesma. Calibrada e lacrada pela fábrica para atuação e gatilho para acionamento manual para verificação de funcionamento.



Pressostatos

Tem por finalidade a função de segurança e controle da pressão de trabalho tanto da câmara externa como da câmara interna, conforme modelo do equipamento. Pode ser mecânico ou eletromecânico.

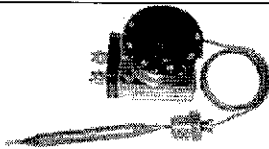





Termostatos

Tem por finalidade o controle da temperatura do gerador de vapor e proteção das resistências contra queima.

Itens opcionais

Os itens descritos a seguir são opcionais a escolha do cliente. Para maiores detalhes e solicitações, entre em contato com o nosso departamento comercial.

Imagem Descrição	Especificações
 Filtro de vapor	Tem a função de reter contaminantes, tais como partículas resultante de abrasão de tubulações, válvulas e vedações assim como óxidos. Uma melhor qualidade do vapor assegura uma melhor vida útil do equipamento e ao material a ser processado. Obs.: Não acompanha o equipamento.
 Filtro de água	Tem a função de promover uma filtração fina, evitando incrustações nas tubulações e resistências do equipamento. Retenção de cloro, e partículas em suspensão de até 10µm (micron), pode ser usado também filtro de carvão ativado de 10 µm (micron). É recomendado ser instalado antes da entrada de alimentação de água do equipamento. Obs.: Não acompanha o equipamento.
 Carro externo	Carro externo de carga fabricado em aço Carbono A-36, opcionalmente em aço inox AISI 304 em tamanho compatível com a câmara interna, tem a função de transportar o carro interno com carga até o equipamento. Obs.: Não acompanha o Equipamento
 Carro interno	Carro interno de carga fabricado em aço inoxidável AISI 304, opcionalmente em aço inox AISI 316L com 1 ou 2 prateleiras em tamanho compatível com a câmara interna, tem a função de acomodar os materiais para esterilização dentro do equipamento, também tem a função de acomodar os cestos de carga.



Cesto aramado

Cestos aramados, fabricado em aço inox AISI 304, opcionalmente em aço inox AISI 316L tem a função de acomodar materiais e instrumentos para esterilização.

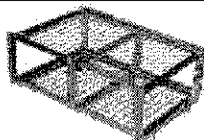

Rack

Rack de carga fabricado em aço inoxidável AISI 304, opcionalmente em aço inox AISI 316L com 1 prateleira em tamanho compatível com a câmara interna (para equipamentos até 100 litros), tem a função de acomodar os materiais para esterilização dentro do equipamento, também tem a função de acomodar os cestos de carga.

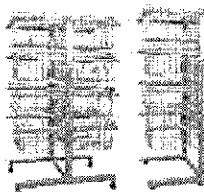

Suporte para cesto

Suporte para 4, 6, 8, 10 ou 12 Cestos, tipo solo ou parede, fabricado com armação em aço carbono A-36 ou inox AISI 304 e cantoneiras de aço inox AISI 304 para acomodar os cestos de carga.

Obs. Não acompanha o equipamento.

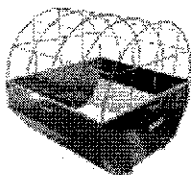

Contêineres

Container, fabricado em aço inox AISI 304, opcionalmente em aço inox AISI 316L em tamanho compatível com a câmara interna, tem a função para acomodar resíduos sólidos e orgânicos para descarte.



Impressora

Impressora matricial utilizada para registro dos dados dos ciclos realizados, tais como, temperatura, pressão, tempos e lotes.

Obs.: Não acompanha o equipamento.



Registrador Gráfico

Registrador gráfico utilizado para registro gráfico do ciclo que esta sendo realizado, acompanha Pen Drive para coleta dos dados;

Obs.: Não serão impressos os gráficos mostrados pelo mesmo e não acompanha o equipamento.



Software Supervisório

Programa desenvolvido em plataforma Windows, que permite a coleta das aquisições para o PC, realizando o registro gráfico "online" ou em tempos variáveis, gerando gráficos históricos. Permite visualizar parte do gráfico com zoom, listar valores associados, imprimir os gráficos ou listas e exportar os dados para outros softwares e planilhas. Permite também que o usuário controle o equipamento à distância podendo alterar os parâmetros do controlador. Obs.: Não acompanha o equipamento.



Rodízios

Utilizados para o deslocamento do equipamento através de rodízios robustos. Fabricado em chapa estampada e cabeçote com dupla pista de esferas, acabamento zincado e eixo da roda parafusado.

Roda em poliuretano moldado com dureza de 90 SHORE e núcleo de ferro fundido cinzento, protegendo o piso e produzindo baixo nível de ruído velocidade máxima de até 4 km/h.

Diâmetro do rodizio: 100 mm

Largura: 38 mm

Diâmetro: 11,11 mm

Capacidade de Carga: 300 kg p/ rodizio.

Rodizio dotado de freio.

Obs.: Item opcional, não acompanha o equipamento.



Olhal de Içamento

Utilizados para o içamento do equipamento até locais de difícil acesso por meio de paleteiras.

Fabricado para suportar 4 x o peso do equipamento.

Obs.: Não acompanha o equipamento

000692

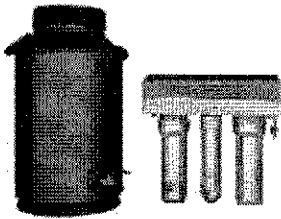

Sistema Purificador e Tratamento de Água (Osmose Reversa)

Funciona com uma bomba de alta pressão que conduz o fluxo de água através de uma membrana capaz de eliminar partículas maiores que 0,001µm, tão minúsculas como as moléculas de sais dissolvidos na água a ser filtrada.

Já possuem pré-filtro de carvão ativado (tipo carbonblock) para retenção de particulados e cloro.

Conexões hidráulicas tipo "Easy Fit" facilitam a instalação e a manutenção. Padrão de água de alimentação equivalente às redes públicas (água potável). Aconselhável o uso de reservatório para distribuição de água.

Obs.: Não acompanha o equipamento.

Recomenda-se o uso deste em todos os equipamentos.

Capacidade (litros/hora)							
10	20	30	40	50	60	80	100

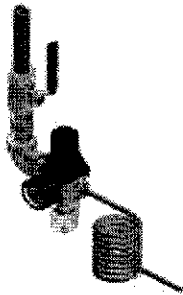

Cavalete de ar comprimido

Tem a função de regular a pressão de trabalho do ar para movimentação das portas e válvulas de acionamento pneumático dos equipamentos com porta deslizante.

Utilizado também para filtrar o ar comprimido, onde o mesmo poderá ser expurgado através do filtro acoplado.

Obs.: Não acompanha o equipamento.

É recomendado que fique perto do equipamento para que seja regulada e verificada a pressão do ar antes de iniciar o uso do equipamento.



Manômetro para indicar a pressão da rede de vapor externa

Utilizados para verificar a pressão do vapor que se encontra na linha de vapor externa (Cliente).

O mesmo se encontra instalado no cavalete de vapor para verificar a pressão de entrada e saída da válvula redutora de pressão.

Obs.: Não acompanha o equipamento.



Compressor de Ar

Tem a função de produzir ar para movimentação das portas e válvulas de acionamento pneumático dos equipamentos com porta deslizante.

Utilizado apenas para locais que não possuem rede de ar comprimido.

Obs.: Não acompanha o equipamento.

É recomendado que fique em outro local que não o funcionamento do equipamento, assim reduzindo ruídos causado pelo mesmo.

Caso não seja possível à instalação deste em outro local recomenda-se a instalação de um compressor odontológico para a mesma utilização e/ou adquirir o equipamento com compressor embutido.

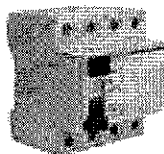

Disjuntor Diferencial Residual

Disjuntores DR de corrente nominal residual até 30mA, são destinados fundamentalmente à proteção de pessoas, onde qualquer corrente de fuga para a carcaça do equipamento seja maior que 30mA o mesmo irá desarmar.

Já para a corrente 100A serve para a proteção do equipamento, portanto um disjuntor residual 100A/30mA é usado para proteger o equipamento e as pessoas que os operam.

Obs.: Não fornecido com o equipamento.



Cavalete de água

Tem a função de regular a pressão de água e filtrar a mesma antes de entrar no gerador de vapor.

Obs.: Não acompanha o equipamento.

É recomendada a utilização deste caso o equipamento não possua Sistema de Purificador de água.

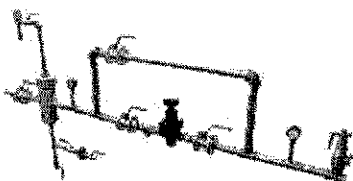

Cavalete de vapor

Tem a função de regular a pressão do vapor da Caldeira Geradora do local de instalação do equipamento e possui a finalidade de separar os condensados e umidades decorrentes do vapor contido na linha assim melhorando a qualidade do vapor fornecido ao equipamento.

Obs.: Não acompanha o equipamento.

É recomendado que utilize o mesmo caso o equipamento não possua gerador de vapor acoplado ao equipamento.



Separador de Umidade

Utilizado para sistemas que utilizam vapor de rede e tem a finalidade de separar os condensados e umidade do vapor, melhorando a qualidade deste.

Obs.: Não acompanha o equipamento

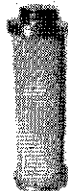

Filtro de Vapor Sinterizado

Acessório utilizado para eliminar as impurezas sólidas contidas no vapor que é admitido pela câmara interna do equipamento. Utilizado com elemento filtrante malha sinterizada em aço inoxidável AISI 316 L e AISI 316 com corpo em aço inoxidável AISI 316 L e AISI 316.

Obs.: Não acompanha o equipamento

Utilizado apenas para equipamentos a vapor de rede



Sistema de Reaproveitamento de água

Utilizado para reaproveitamento de água que seriam descartados para a rede de esgoto onde visa economizar 90% de água utilizada para bomba de vácuo de anel líquido, resfriando e voltando ao ciclo garantindo a economia e consideração ambiental em um ciclo fechado com perdas mínimas.

Obs.: Não acompanha o equipamento.

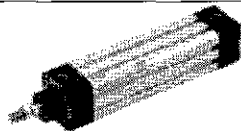

Sistema Automático de Travamento da Porta

Através de atuadores elétricos, eletromecânicos ou pneumáticos. Realiza o sistema de intertravamentos da(s) porta(s), impedindo a abertura da(s) mesmas simultaneamente e durante a realização de um ciclo.



Drenagem Automática

Sistema de drenagem do gerador de vapor após o desligamento total do equipamento a fim de evitar o acúmulo de impurezas e garantir maior vida útil das resistências.

8 - Condições Especiais de Armazenamento e Transporte

A seguir estão descritas orientações para o correto armazenamento e transporte do equipamento. As orientações aqui contidas são fundamentais para a correta preservação do produto. Elas devem ser rigorosamente seguidas para preservar o equipamento e as pessoas que estejam executando o manuseio e transporte.

Armazenamento

000693

Quando necessário armazenar o equipamento, mantê-lo em sua embalagem original e em local arejado, limpo, sem humidade e protegido da ação do tempo, isso é, sol e chuva.

Observar a simbologia gravada na embalagem do equipamento. A mesma descreve as condições adequadas para armazenamento.



ADVERTÊNCIA

Evitar o armazenamento do equipamento por longos períodos em locais que sofram ação da maresia.

Transporte

Os equipamentos são embalados em caixa de madeira sobre palets também de madeira que facilitam o transporte por meio de empilhadeira ou carrinhos de mão (paleteiras).

Para transportar o equipamento até o local de instalação do mesmo, utilizar empilhadeira ou paleteiras adequadas, isso é, que suporte o peso do equipamento mais o peso da embalagem.

Os garfos da empilhadeira ou paleteiras devem ser colocados na parte **FRONTAL** (equipamentos com capacidade de até 100 litros) ou na parte **LATERAL** (equipamentos com capacidade acima de 100 litros) da embalagem, conforme exemplo a seguir:

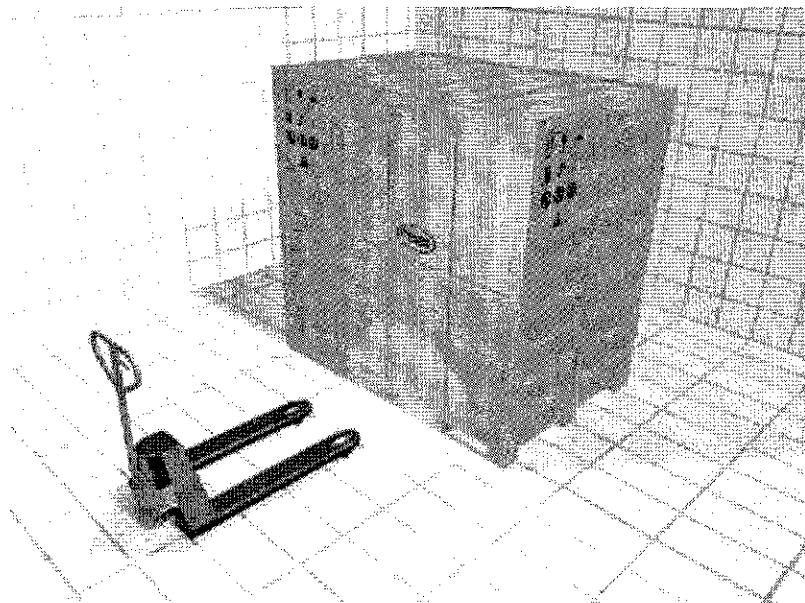

ADVERTÊNCIA

Ao transportar o equipamento desembalado até o local de instalação, fechar todas as portas do mesmo e retirar acessórios e cargas internas (caso possuam).



PROIBIDO

NUNCA transportar o equipamento apenas por uma pessoa. O transporte e movimentação do equipamento deve ser feito por duas ou mais pessoas.

Caso seja necessário içar o equipamento, isso é, transportá-lo por meio de alças, é necessário que o mesmo esteja desembalado e suas chaparias laterais e a chaparia superior sejam retiradas, conforme ilustrações a seguir:

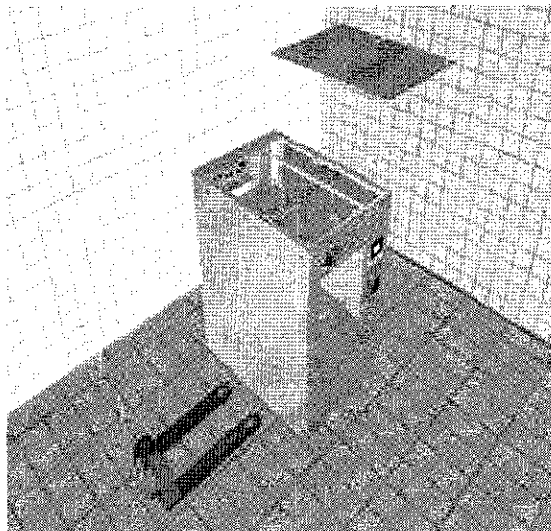
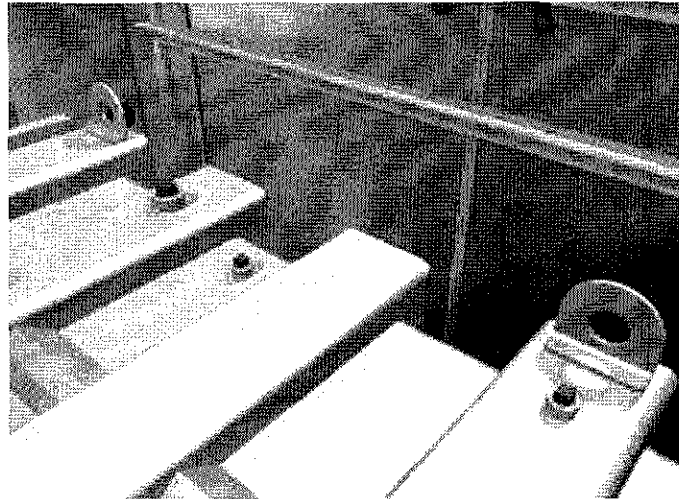
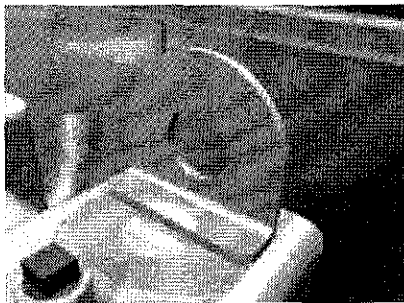

Todos os equipamentos são dotados de alças de içamento para fixação de ganchos para elevação.

Para um correto içamento de seu equipamento, utilizar cabos de no mínimo $\frac{3}{4}$ " (até 365 Litros) e 1" (de 365 a 960 Litros) para carga de 4,75 e 8,50 toneladas respectivamente. Para capacidades maiores, consultar o fabricante.

Sempre dar preferência para o içamento com os cabos no sentido vertical, caso isto não seja possível utilizar os cabos com ângulos de no máximo 45°.

De a preferência por utilizar manilhas nas alças de içamento antes de iniciar o processo; caso opte pela utilização, seguir conforme tabela abaixo:

Tamanho	Carga	Medidas Principais (mm)									Peso (kg/pc)
		A	B	C	D	E	F	H	L	P	
3/4"	4,75	31,8	21	71,4	19,1	49,8	45	126,2	91	103,4	1,23
1"	8,5	42,9	26,5	96,2	25,4	67	59	166,6	120,5	135,9	2,57

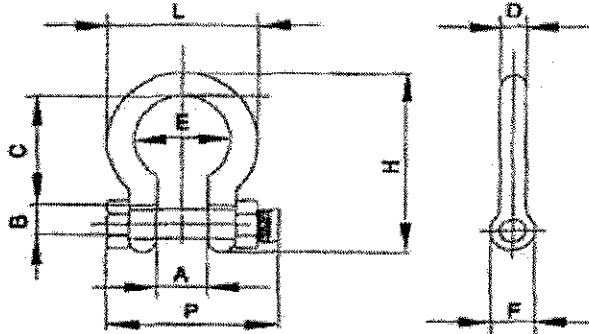

000694

Obs.: Utilizar 2 manilhas (até 134 litros) e 4 manilhas (de 168 a 960 litros).

Para facilitar o transporte do equipamento até o local de instalação, o mesmo pode, opcionalmente, ser dotado de rodízios montados diretamente na estrutura do equipamento. Esses rodízios suportam a carga do equipamento e protegem o piso, além de facilitar no posicionamento correto e preciso do equipamento.

ADVERTÊNCIA



Ao transportar ou levantar o equipamento, deve-se tomar cuidados especiais para que não haja colisões entre partes do próprio equipamento, ou entre o equipamento e outros equipamentos ou até mesmo paredes. Os impactos podem causar danos ou desalinhamento de alguns de seus componentes, assim como avarias de seus instrumentos de medição.

Sempre optar por realizar o içamento do equipamento com pessoas capacitadas e devidamente treinadas para executar o mesmo, evitando assim acidentes.



PROIBIDO

Esse equipamento NUNCA deverá ser arrastado caso não possua rodízios.

NUNCA transitar em volta e/ou embaixo do equipamento quando o mesmo estiver sendo içado; sempre procurar manter no mínimo 2 metros de distância do equipamento, evitando assim acidentes.

9 - Segurança e Eficácia do Equipamento

Durante todas as etapas descritas nesse manual, as orientações a seguir devem ser adotadas a fim de torná-las mais seguras e evitar acidentes e danos ao usuário (operador) e ao equipamento.

- Durante o manuseio da carga do equipamento (tanto no abastecimento como na retirada) é recomendado a utilização de luvas apropriadas para evitar queimaduras.
- A área de carga de material no equipamento deve ser mantida limpa e organizada para afastar condições perigosas, tais como chão escorregadio.
- Antes de efetuar qualquer intervenção no equipamento, desligar o suprimento de alimentação elétrica, fechar o abastecimento de vapor (quando possuir) e aguardar o resfriamento do equipamento.
- Para utilizar o ciclo de "Líquidos", utilizar recipientes herméticos apenas nos equipamentos dotados de sistema de contra pressão.
- Não colocar o carro interno sem o trilho da câmara interna.
- Não manusear o carro externo e suportes de cestos em pisos inadequados (ondulados, com valetas e obstáculos).

- Em caso de emergência, acionar o botão de emergência situado na parte frontal do equipamento. Quando o mesmo é acionado, o comando do equipamento desliga as resistências elétricas e despressuriza automaticamente a câmara interna.
- Caso necessário, utilizar a válvula de despressurização da câmara interna para aliviar a pressão da mesma.



PROIBIDO

Por razão alguma não devem ser modificados ou alterados, sem aviso prévio, quaisquer componentes de segurança do equipamento.

Alertas e Mensagens

O comando do equipamento está programado para emitir mensagens de texto, símbolos gráficos e/ou alertas sonoros para advertir o usuário (operador) sobre qualquer etapa do ciclo de esterilização ou falha.

Esses alertas estão explicados detalhadamente no "Manual do Usuário – Manual do Comando" anexo a esse manual.

10 - Procedimentos Preliminares Antes da Utilização do Equipamento

Boas práticas para Centrais de Materiais

- Criação de procedimentos documentados seguindo normas nacionais e internacionais vigentes que garantam o bom funcionamento e qualidade do processo de esterilização evitando contaminação cruzada e acidentes.
- Criação de um sistema de Gerenciamento de Risco para reprocessamento de produtos médicos usando o princípio da precaução.
- Uso de EPI – Equipamentos de Proteção Individual, principalmente luvas térmicas, máscaras, óculos e sapatos de proteção.
- Seguir normas locais para projeto e construção de Centrais de Materiais.
- Validação e qualificação do processo de esterilização são processos que devem ser realizados logo após a instalação da autoclave.
- Deve ser estabelecida uma rotina de testes para verificar o funcionamento da autoclave todos os dias antes de iniciar o processo de esterilização. Ao menos Leak Test, teste Bowie & Dick, e teste biológico devem ser realizados.
- Indicadores Biológicos devem ser inseridos em um pacote referencial em todos os ciclos realizados.
- Indicadores Químicos são muito importantes para identificar falhas no processo com superaquecimento, a existência de gases não condensáveis, bolsas de ar, excesso de condensáveis, entre outras falhas que interferem no processo de esterilização.
- Todos os ciclos devem ser registrados e rastreáveis, portanto é importante a inserção de lote e código do produto esterilizado antes do início de cada ciclo.
- Realizar periodicamente as manutenções preventivas e corretivas necessárias e a requalificação anual da autoclave é fortemente recomendado.



Validação e qualificação de processos

A validação do processo de esterilização impacta diretamente na repetibilidade de cada ciclo e na segurança clínica, portanto é mandatório registrar e qualificar os processos desde o primeiro uso da autoclave (Qualificação de Instalação – IQ).

000695

A Qualificação de Operação (OQ) e a Qualificação de Desempenho (PQ), ajudarão o usuário a padronizar a carga e ajustar a relação entre tempo e temperatura de esterilização de forma a otimizar seu processo e garantir a esterilidade em pacotes padrão.

É importante revalidar o processo de esterilização após a realização de manutenções (preventiva ou corretiva).

- Testes de rotina são extremamente importantes para diagnosticar o bom funcionamento da autoclave e garante a efetiva esterilização dos materiais.
- Para maiores informações sobre o serviço de Validação contate PHOENIX LUFERCO.

Para mais informações consulte:

- Sterilization of Medical Supplies by Steam, Vol. 1 – General Theory / Jan Huys / 3rd. Edition, 2010
- ISO 17665-1:2006 - Sterilization of health care products - Moist heat Part 1: Requirements for the development, validation and routine control of a sterilization process for medical devices
- ABNT ISO/TS 17665-2:2013 - Sterilization of health care products – Moist heat Part 2: Guidance on the application of ISO 17665-1
- ABNT NBR 16328:2014 - Sterilization of health care products — Procedures for temperature, pressure and humidity measurement trials in equipment – and it's intended to be used as a guide to IQ, OP and PQ for performance validation of steam sterilizers.

Ciclo do material estéril

Distintos procedimentos podem ser adotados em um hospital para o reprocessamento de produtos médicos, mas a literatura indica os procedimentos mais comuns do fluxograma abaixo.

Recomenda-se que antes de submeter um material ao processo de esterilização o produto passe pelo processo de limpeza e desinfecção. Quanto melhor forem os procedimentos de limpeza e desinfecção maior será o sucesso alcançado pelo processo de esterilização.

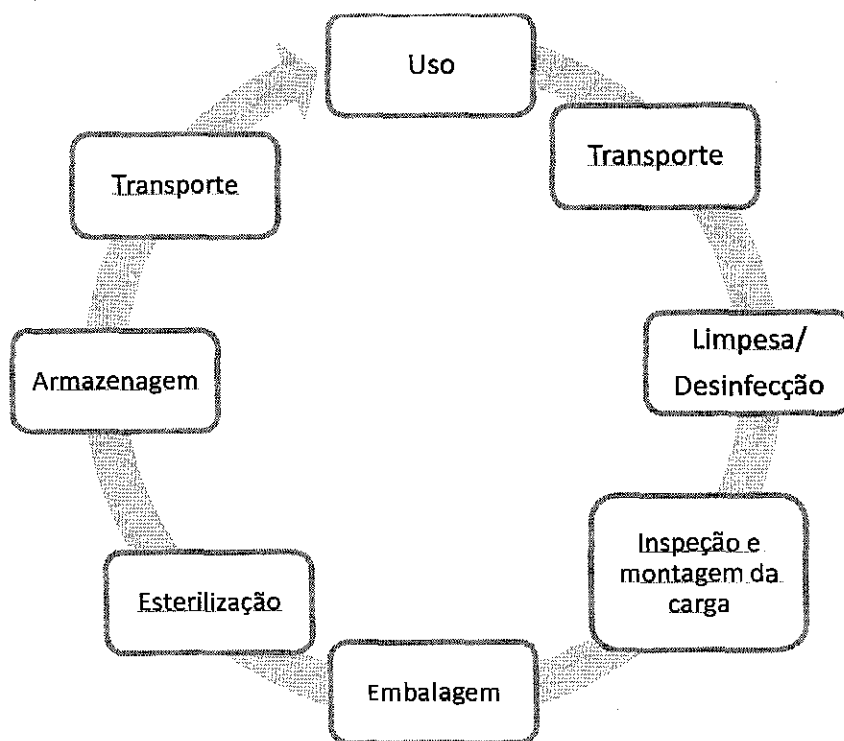

Para mais informações consulte: Sterilization of Medical Supplies by Steam, Vol. 1 – General Theory / Jan Huys / 3rd. Edition, 2010

Testes de rotina

A PHOENIX LUFERCO recomenda que sejam realizados testes de rotina antes do início do dia de trabalho para verificar o bom funcionamento do equipamento. Os seguintes testes são indicados:

- Leak Test ou teste de estanqueidade – Deve ser realizado com o equipamento frio, e é usado para diagnosticar a correta vedação e integridade das câmaras.
- Teste Bowie & Dick – Recomenda-se a realização de um ciclo de pré-aquecimento sem carga antes da realização do teste. É usado para verificar o desempenho da bomba vácuo, a vedação dos sistemas de portas, sistema hidráulico e câmaras e a eficiência da penetração de vapor em cargas referenciais.
- Além dos testes de diagnóstico, são indicados testes de monitoramento diário para comprovar a eficácia dos ciclos realizados. Um sistema de monitoramento de carga precisa ao menos do especificado na tabela 2 de J.P.C.M. van Doornmalen, A.G.M. Rietmeijer, A.J. Feilzer, K. Kopinga, 2013, conforme especificado abaixo.

Passos para Sistema de Monitoramento para autoclaves a vapor

Tabela 2: Os cinco passos para um Sistema de monitoramento baseado em normas ISO [15, 17, 26-28, 38, 40, 41 - referenciadas no artigo original]. Normas Europeias EN e normas americanas da AAMI - Association for the Advancement of Medical Instrumentation. Sistema de identificação e rastreio não estão diretamente referenciadas nas normas existentes.

O que	Requerimentos	Como	Onde e quando
Controle do Equipamento	ISO 11140-1 e EN usuários ISO 11140-3 & 4 / AAMI usuários ISO 11140-5	Indicadores químicos Classe 2, teste de penetração de vapor [15] ou teste digital eletrônico [16]	Todos os dias antes de iniciar a produção com a autoclave a vapor.
Controle de Exposição	ISO 11140-1	Fita de indicador químico Classe 1, etiquetas com indicador ink	Todos os pacotes ou bolsas (visível, sem que sejam embalados)
Controle de carga	ISO 11138-1 e -3	Indicador biológico	Todas as cargas
Controle de pacote	ISO 11140-1	Indicador químico Classe 5 [17]	Todos os pacotes
Identificação e rastreio	Sistema de qualidade	Sistema documentado ou digital	Todo item ou instrumento

Para mais informações consulte: Monitoring of steam sterilization processes in the dental office / J.P.C.M. van Doornmalen, A.G.M. Rietmeijer, A.J. Feilzer, K. Kopinga/ Central Service / Issue 6/2013.

Preparação da carga

Importância da embalagem

A embalagem certa cria uma barreira microbiana para o produto no seu interior, permite a esterilização correcta e posteriormente o armazenamento deste material durante um longo período de tempo.

Tipos de embalagem

Segundo recomendações da AORN (Associação de Enfermeiros Peri-Operatórios Registrados) em "Práticas recomendadas para seleção e uso de sistemas de embalagem para esterilização", o tipo de embalagem deve ser adequado ao método de esterilização utilizado. O sistema de embalagem deve ser compatível com, e concebido e aprovado para utilização com, empregar tecnologia específica, e ser capaz de resistir às condições físicas do processo de esterilização utilizado.

As duas opções especificadas nesse documento são: 1 - embalagens papel-plástico de grau cirúrgico, e 2 - recipientes rígidos, containers e caixas de instrumento / cassetes, bandejas organizadoras.

As condições de esterilização devem ser testadas com cada pacote para determinar quais as condições necessárias para transporte, armazenamento e manuseio, além de da vida útil dessa embalagem.

"Os sistemas de embalagem para esterilização a vapor deve permitir a secagem adequada. A eficácia da esterilização por vapor pode ser afectada pela humidade; altitude; material de embalagem; conteúdo do pacote; carga; posição dos itens dentro do esterilizador; o tamanho, o peso, e a densidade da embalagem ou recipiente; e os parâmetros do ciclo de esterilização. Cenários de prática devem seguir as instruções escritas dos fabricantes para cada sistema de embalagem para esterilização a vapor." (AORN, 2007).

Sempre siga as instruções do fabricante das embalagens.

Técnica de embalagem

Em caso utilize algodão ou TNT/Papel crepado de grau cirúrgico, a técnica de embalagem para embalagens esterilizadas deve permitir uma abertura asséptica pelo tempo que o pacote é usado. Seguem amostras de pacote.

Envelope dobra usado para pequenas embalagens:

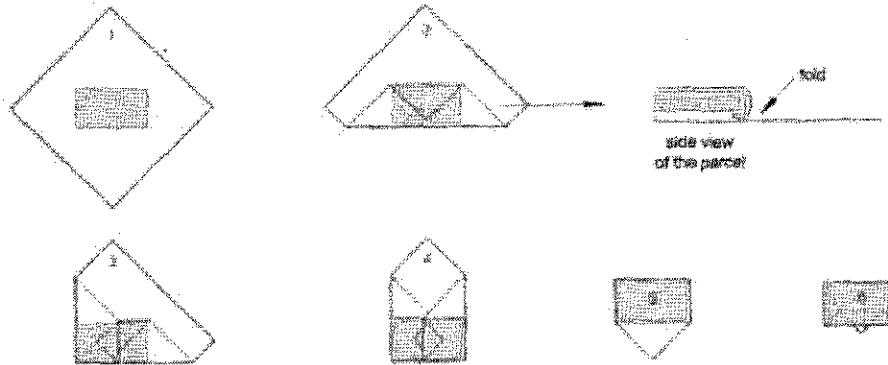

Dobra parcelada usada para embalagens grandes:

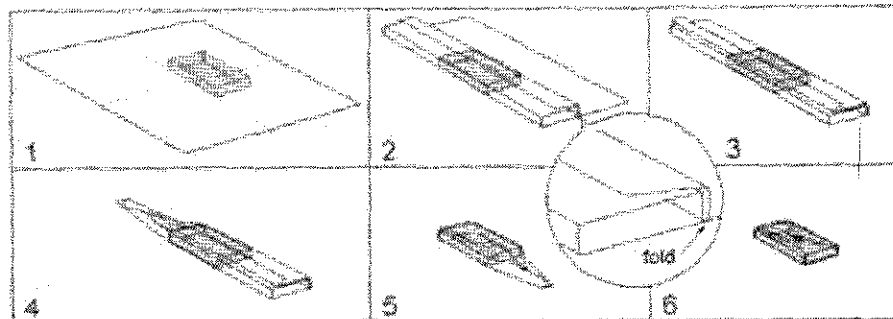

Características da carga

De acordo com as recomendações AORN, "O peso total de dos instrumentos já embalados não deve exceder 25 libras, incluindo o conteúdo e método de embalagem (por exemplo, envoltórios, sistemas de recipiente rígido, cassetes, bandejas organizadoras). 2 - Conjuntos de instrumentos excessivamente pesados podem comprometer a esterilização e secagem. O foco deve ser a configuração do pacote (isto é, a forma como os instrumentos são distribuídos dentro dele) e o peso total do pacote. Levantar e mover pacotes pesados de instrumentos pode causar prejuízos à saúde do trabalhador."

É indicado que os pacotes não ultrapassem a dimensão de 50x30x20 cm.

PHOENIX LUFERCO oferece acessórios para facilitar o prepare, montagem e transporte dos materiais como cestos, carros internos e externos, contêineres e suporte de cestos. Consulte as opções com o fabricante.

Recomendações:

- Faça cargas homogêneas sempre que possível, isso é, coloque em uma carga apenas tecidos e em outra apenas instrumental por exemplo. Isso trará melhores resultados e eficiência na esterilização.

- Nunca carregue totalmente a câmara interna do equipamento. Recomenda-se o uso de no máximo 75% do volume da câmara.

Para mais informações consulte:



- Recommended Practices for Selection and Use of Packaging Systems for Sterilization / AORN - Association of periOperative Registered Nurses, 2007.
- Understanding current steam sterilization and guidelines / Cynthia Spry, RN, MA, MSN, CNOR / AORN Journal, October, 2008.
- Sterilization of Medical Supplies by Steam, Vol. 1 – General Theory / Jan Huys / 3rd. Edition, 2010.

Verificação de suprimentos e parâmetros programados

000697

Os procedimentos a seguir devem ser seguidos antes de utilizar o equipamento.

- Observar se o registro de entrada de água para abastecimento do equipamento está devidamente aberto.
- Observar se o registro de entrada de água da bomba de vácuo de anel líquido do equipamento está devidamente aberto.
- Observar se a válvula de despressurização da câmara interna se encontra devidamente fechada.
- Observar se o sistema de purificação (quando aplicável) de água está devidamente ligado e se o reservatório se encontra devidamente cheio.
- Observar se o registro de entrada de ar comprimido (quando aplicável) se encontra devidamente aberto e com pressão na faixa de 4,0 a 6,0 bar.
- Observar se o registro de entrada de vapor de rede (quando aplicável) se encontra devidamente aberto e com pressão na faixa de 2,5 a 3,0 bar.

11 - Instruções de Operação

A seguir estão descritas as etapas para operar de forma correta e segura o equipamento. Os detalhes sobre as funções do comando estão descritas no "Manual do Usuário – Manual do Comando" anexo a esse manual.



ADVERTÊNCIA

Os operadores que utilizam o equipamento devem ser devidamente treinados/habilitados para esta atividade. Entrar em contato com a **Phoenix LUFERCO** para maiores informações sobre treinamentos ao usuário (operador).

1. Ligar a chave do equipamento situada no painel do mesmo.
2. Observar se o manovacuômetro (indica a pressão da câmara interna) está na posição zero (0,00 bar). Caso não esteja, não é possível abrir a porta do equipamento. Aguarde a pressão ficar nula.

Obs.: caso seja necessário despressurizar a câmara interna do equipamento, utilize o registro de despressurização localizado na lateral direita do equipamento.



ADVERTÊNCIA

Cuidado ao abrir o registro de despressurização. Se o mesmo não estiver tubulado conforme prescrito no capítulo de instalação do equipamento, o mesmo poderá causar acidentes devido à saída de vapor.

3. Abra a porta do equipamento.
Para portas com acionamento por volante central: a partir do movimento no sentido anti-horário do volante, os braços de travamento da tampa no flange diminuirão a pressão gradativamente, possibilitando assim a abertura da mesma.
Para portas com acionamento deslizante: acionar no comando do equipamento a função de abrir a porta.



ADVERTÊNCIA

Cuidado ao abrir e fechar a porta do equipamento. Evitar colocar partes do corpo ou objetos na região da porta no momento de seu acionamento.



ADVERTÊNCIA

Cuidados ao encostar em partes internas e externas do equipamento, elas podem estar quentes. Sempre observe as etiquetas de superfície quente que foram inseridas para diminuir a probabilidade de queimaduras.

4. Introduzir o material a ser esterilizado no interior da câmara de esterilização.

Obs.: o usuário (operador) é responsável pela correta forma de preparar a carga a ser esterilizada bem como ajustar os parâmetros do ciclo de esterilização no comando do equipamento. Obtenha com o fabricante do material a ser esterilizado, os parâmetros para o ciclo de esterilização.

5. Feche a porta do equipamento.
Para portas com acionamento por volante central: aproximando a tampa do equipamento até encostar a guarnição de vedação, girar manualmente o volante no sentido horário fazendo com que os braços de travamento sejam introduzidos nos orifícios do flange. Continuando o giro no sentido horário fará com que os braços de travamento pressionem a tampa contra a guarnição de vedação gerando as condições necessárias a vedação do sistema.
Para portas com acionamento deslizante: acionar no comando do equipamento a função de fechar porta.
6. Inicie o ciclo de esterilização.
7. Após o término do ciclo de esterilização, aguardar o manovacuômetro voltar para a posição zero (0,00 bar).
8. Abrir a porta do equipamento, conforme descrito no passo nº.3.



ADVERTÊNCIA

Ao abrir a porta do equipamento, não se posicionar muito próximo a ela, pois há a saída de vapor.

000698

9. Retirar a carga do equipamento.

Uma boa prática é deixar a porta entreaberta do equipamento por cerca de 20 minutos antes de retirar o material e mais 20 minutos antes de manipula-los (guarda-los).

Cuidado ao manipular a carga do equipamento. Recomenda-se a utilização de carros externos para auxiliar essa manipulação.



OBRIGATÓRIO

Ao manipular a carga do equipamento, utilizar Equipamentos de Proteção Individual (EPI) adequados a fim de evitar acidentes.

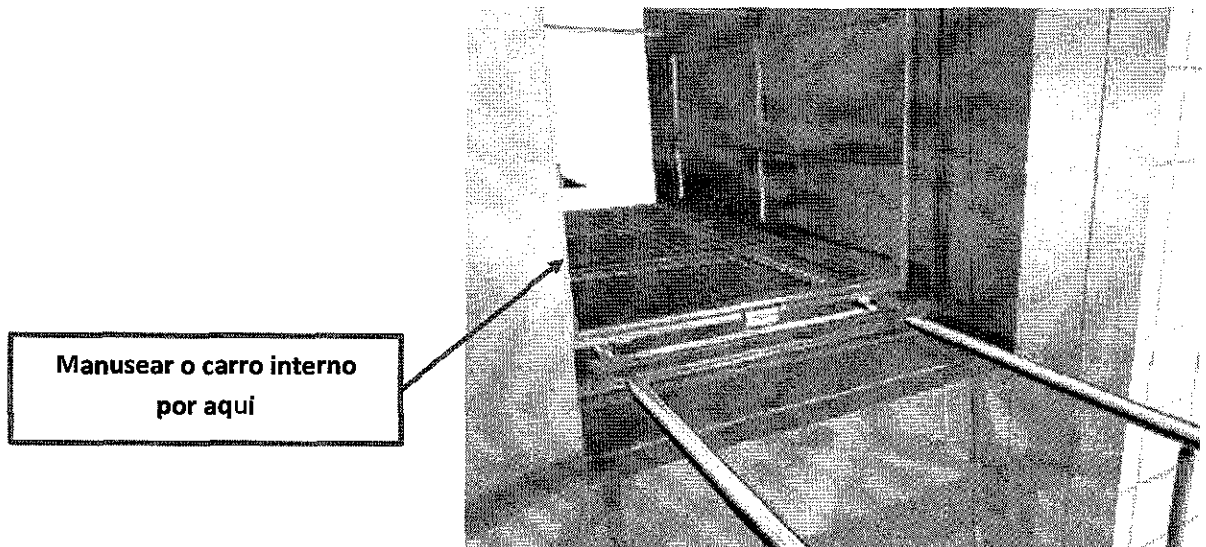

Recomenda-se periodicamente realizar o controle de esterilização por meio de indicadores químicos, indicadores biológicos, teste de Bowie & Dick, dentre outros para garantir a eficiência da esterilização.

Procedimento em caso de cancelamento de ciclo pelo usuário

Caso o usuário queira cancelar o ciclo durante o processo de esterilização, as seguintes etapas deverão ser realizadas.

- 1 – Pressionar o botão cancelar.
- 2 – Verificar se a pressão da câmara interna se encontra em 0,00bar, solicitar a abertura da porta e retirar todo o material que estava sendo esterilizado.
- 3 – Retirar as embalagens dos materiais.
- 4 – Secar os materiais caso estejam molhados.
- 5 – Iniciar o processo de esterilização novamente conforme itens 9, 10 e 11 desse mesmo manual.



Procedimento em caso de falha de ciclo

Caso ocorra uma falha durante o processo e o ciclo venha a ser cancelamento automaticamente, as seguintes etapas deverão ser realizadas.

- 1 – Verificar o motivo da falha que será mostrado permanentemente na tela e também será impresso no papel da impressora.
- 2 – Desligar o equipamento e tornar a ligá-lo para retirar o aviso da falha.
- 3 – Inserir o nome de usuário e a senha.
- 4 – Verificar se a pressão da câmara interna se encontra em 0,00bar, solicitar a abertura da porta e retirar todo o material que estava sendo esterilizado.
- 5 – Solicitar a verificação técnica do equipamento, baseada no motivo da falha.
- 6 – Retirar as embalagens dos materiais.
- 7 – Secar os materiais caso estejam molhados.
- 8 – Iniciar o processo de esterilização novamente conforme itens 9, 10 e 11 desse mesmo manual.

12 - Procedimentos de Finalização

Finalizado o turno de trabalho, recomenda-se executar as etapas a seguir:

- Se houver pressão nas câmaras do equipamento, despressurize-as.
- Desconectar o equipamento ou fechar as linhas de suprimento (ar, vapor de rede, água, etc.).
- Desligar a chave seccionadora do equipamento (caso possua). Desligar os disjuntores do quadro de alimentação elétrica onde o equipamento está ligado.
- Abra o registro de descarga do gerador de vapor para eliminar a água do mesmo. Isso ajuda na conservação e preservação do gerador além de melhorar a qualidade do vapor gerado.

13 - Proteção Ambiental

Embalagem

A embalagem do equipamento poderá ser retornada a **Phoenix LUFERCO** para posterior descarte. Para isso entre em contato para procedermos a esse recebimento.

A embalagem poderá ser destinada a reciclagem ou descarte conforme normas de descarte do local e/ou país destino.

Indicadores Biológicos e Indicadores Químicos

Proceder com o descarte desses itens conforme orientação dos respectivos fabricantes.

Produto

Quando o equipamento não for mais utilizado e será descartado, recomenda-se que o mesmo seja enviado de volta à fábrica. Para isso entre em contato para procedermos a esse recebimento.

Caso decida-se pelo descarte no país onde está o equipamento, esse descarte deve ser realizado conforme normas de descarte do local e/ou país destino. Nesse caso o cliente deve informar a **Phoenix LUFERCO** sobre esse descarte.



14 - Suporte Técnico

Caso haja a necessidade de enviar o equipamento para a fábrica, favor entrar em contato com o departamento de assistência técnica e enviar juntamente com o equipamento, uma declaração descrevendo a falha apresentada e os dados para contato posterior.

Dados para envio:

Phoenix Indústria e Comércio de Equipamentos Científicos Ltda
Av. Jacob Jorge Abi Rached, 171
III Distrito Industrial
Araraquara – SP - Brasil
CEP: 14801-970
Fone: +55 (16) 3324-6600 – Fax: +55 (16) 3324-5758
E-mail: assistec@phoenix.ind.br

000699

15 – Referência Bibliográfica

- 5410:2004 - Instalações Elétricas de Baixa Tensão.
- ABNT NBR IEC 60601-1:2010 – Equipamento eletromédico - Parte 1: Requisitos gerais para segurança básica e desempenho essencial.
- ABNT NBR ISO 14971 - Produtos para saúde – Aplicação de gerenciamento de risco em produtos para a saúde.
- ABNT NBR ISO 17665-1:2010 - Esterilização de produtos para saúde — Vapor - Parte 1: Requisitos para o desenvolvimento, validação e controle de rotina nos processos de esterilização de produtos para saúde.
- ISO 17665-1:2006 – Sterilization of health care products – Moist heat – Part 1: Requirements for the development, validation and routine control of sterilization process for medical devices.
- ISO 17665-2:2009 – Sterilization of health care produtos – Moist heat – Part 2: Guidance on the application of ISO 17665-1.
- ASME, Section VIII, Division I – ASME Boiler and pressure vessel code.
- NR 13 - Caldeiras e Vasos de Pressão.
- Resolução ANVISA RDC 185, de 22 de Outubro de 2001.
- IEC 61010-1:2001 – Safety requirements for electrical equipment for measurement, control and laboratory use – Part 1: General requirements.
- IEC 61010-2-040:2005 - Safety requirements for electrical equipment for measurement, control and laboratory use – Part 2 – 040: Particular requirements for sterilizers and washer-disinfectors used to treat medical materials.
- IEC 61326-1:2005 – Electrical equipment for measurement, control and laboratory use – EMC requirements – Part 1: General requirements.
- EN 285:2006 – Sterilization Sterilizers – Large Sterilizers.
- Monitoring of steam sterilization processes in the dental office / J.P.C.M. van Doornmalen, A.G.M. Rietmeijer, A.J. Feilzer, K. Kopinga/ Central Service / Issue 6/2013.
- Recommended Practices for Selection and Use of Packaging Systems for Sterilization / AORN - Association of periOperative Registered Nurses, 2007.
- Understanding current steam sterilization and guidelines / Cynthia Spry, RN, MA, MSN, CNOR / AORN Journal, October, 2008.
- Sterilization of Medical Supplies by Steam, Vol. 1 – General Theory / Jan Huys / 3rd. Edition, 2010.
- ABNT NBR 16328:2014 - Sterilization of health care products — Procedures for temperature, pressure and humidity measurement trials in equipment – and it's intended to be used as a guide to IQ, OP and PQ for performance validation of steam sterilizers.
- IEC 62304:2006 - Medical device software - Software life-cycle processes
- ABNT NBR IEC 62366 - Produtos para Saúde – Aplicação da engenharia de usabilidade a produtos para saúde
- ABNT NBR 11816:2003 - Esterilização - Esterilizadores a Vapor com Vácuo para Produtos de Saúde.



16 – Declaração do Fabricante

Por meio desta, declaro o seguinte:

A PHOENIX INDUSTRIA E COMERCIO DE EQUIPAMIENTOS CIENTIFICOS LTDA é um fabricante de prestígio em equipamentos de esterilização, conseguindo aliar tradição e modernidade, resultado este obtido através da fusão entre 2 empresas, a PHOENIX fundada em 1975 e a LUFERCO 1950 que garante 65 anos de tradição e know-how invejável.

A PHOENIX LUFERCO acaba de unir mais uma vez tradição e modernidade unificando ao grupo a marca PALLAS onde desde 1983 fabrica equipamentos médicos e odontológicos com alta qualidade e baixo custo.

A PHOENIX LUFERCO é de origem brasileira e está situada em Araraquara, São Paulo-Brasil e atende as solicitações de países da América Central, América do Sul, EUA, África, Ásia e Oriente Médio e tem certificações internacionais de qualidade exigidas pelas agências reguladoras e de controle de qualidade de equipamentos médicos.

A PHOENIX LUFERCO é referência na fabricação de autoclaves e acessórios, onde:

DECLARAMOS que cumprimos com a norma ASME Section VIII, Division I, e indicamos que os produtos PHOENIX LUFERCO são fabricados com base neste código, além de também serem fabricados de acordo com as normas ABNT NBR ISO 11816, ABNT NBR ISO 17665, ABNT NBR ISO 14971, ABNT NBR ISO 5410, EN 285, IEC61010-1, IEC61010-2-040, ABNT NBR IEC 62366, ABNT NBR IEC 62304, além de cumprir plenamente com a norma regulamentadora nº 13 (NR-13) do ministério do trabalho.

A empresa PHOENIX LUFERCO também é certificada com base nas normas ABNT NBR ISO 9001, ABNT NBR ISO 13485 e Boas Práticas de Fabricação de Produtos para a Saúde da ANVISA (RDC 16).

As Autoclaves são destinadas a esterilização por meio de vapor de água, onde a montagem e fabricação respeitam o código ASME conforme segue:

- **Solda:** longitudinal do tampo/fundo do tipo filete junta em "T" (ASME UW12 Tipo 1) pelos processos MIG/MAG (GMAW/FCAW), TIG (GTAW) e Arco Elétrico (SMAW). Eficiência 0,70 (ASME UW12 Grau de exame C), com soldadores devidamente qualificados e treinados conforme ASME IX e ASME B-31.
- **Inspeção Final:** Inspeção visual das soldas conforme procedimento interno IT 22 e norma ASME UW12 grau C.
- **Teste hidrostático:** Conforme procedimento interno IT 17 e norma ASME UG 99b, sendo testadas com 1,3 vezes (30%) da PMTA como segue:

Linha AV/AVP – PMTA 1,80 kgf/cm², testados com 2,40 kgf/cm² (de acordo com ASME e NR-13);

Linha AB/AV SD – PMTA 2,60, bar testados com 3,40 bar (de acordo com ASME e NR-13);

Linha AH – PMTA 3,00 bar, testados com 4,00 bar (de acordo com ASME e NR-13);

Linha AHR – PMTA 5,00 bar, testados com 7,50 bar (de acordo com ASME e NR-13);

Linha GV – PMTA 5,50 bar, testados com 8,30 bar (de acordo com ASME e NR-13).

- Chapas, tampos e fundidos controlados por meio dos certificados de análise química dos fornecedores dos materiais.
- **Sistema de Segurança:** Trava Mecânica (Porta) que Impede a abertura da porta com pressões acima de 0,10 bar (somente para equipamentos com acionamento manual tipo volante central) e sistema de segurança, e fecho 2 estágios (para equipamentos de bancada), fechamento e travamento automáticos por sistema de cilindro pneumático com acionamento das vedações das portas por injeção de ar comprimido, por meio de guarnições de silicone (somente para equipamento com porta deslizante) e manipuladores em baquelite isolante ao calor em quantidades calculadas para segurança do operador (somente para equipamentos verticais) .
- **Pressostato de Segurança:** Pressão máxima de abertura regulada e dimensionada para que não ultrapasse a PMTA. 000700
- **Válvula de Segurança:** Pressão máxima de abertura regulada e dimensionada para que não ultrapasse a PMTA.
- **Memoria de Calculo:** Conforme código ASME UG 16 e UG 22, conforme código ASME VIII Division I – 2007.
- **Prontuário:** Documento devidamente formulado com as premissas de projeto e Materiais utilizados, além de possuir a classe da caldeira de acordo com NR-13.
- **Relatório de Teste Hidrostático:** Possui a Rastreabilidade dos itens usados na Fabricação do Vaso/Caldeira e as devidas pressões de teste hidrostático de acordo com ASME e NR-13.

Além do que a relatada em linhas anteriores, certifico que o nosso processo de produção inclui um teste de vedação hidráulica e testes de validação e processo de qualificação e da câmara de esterilização para que as câmaras de esterilização recebam garantia de fábrica de até 10 anos.

Atenciosamente:

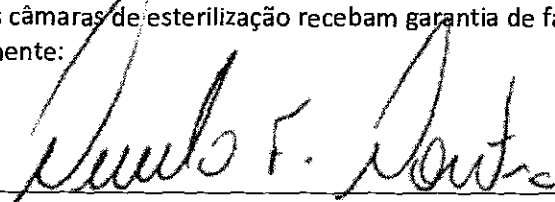

Eng. Murilo Fernandes Monteiro – CREA/SP nº: 5062365409

Engenheiro Mecânico Responsável

Phoenix Indústria e Comércio de Equipamentos Científicos LTDA

CNPJ. 44.239.382/0001-86

MANUAL DO USUÁRIO

MANUAL DE COMANDO

000701

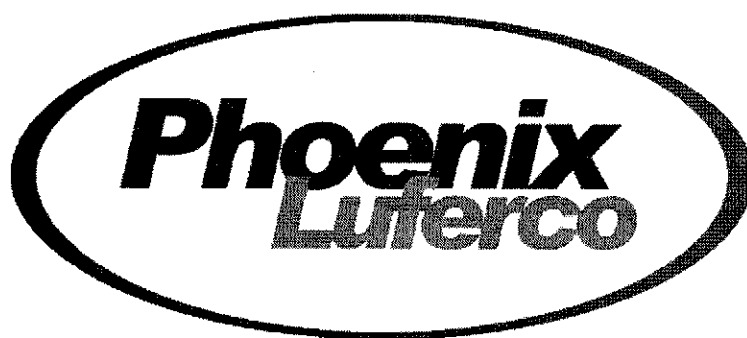

Modelo Dop B 2P VC

Versão do Software 2.40



0434

***Phoenix Indústria e Comércio de
Equipamentos Científicos LTDA***



Revisão: 3.3
Edição: Outubro de 2017

Índice

1 - Introdução:.....	1
2 – Características Técnicas.....	2
2.1 - CLP.....	2
2.2 – Interface Homem Máquina (IHM Touch Screen).....	3
2.3 - Registro.....	3
2.4 – Software Supervisório.....	4
3 - Inicialização do Sistema.....	5
4 - Iniciando um ciclo.....	6
4.1 - Cancelando um ciclo.....	13
4.2 – Visualizando os gráficos.....	13
5 - Ciclos pré-definidos.....	14
5.1 - Ciclo de Leak Test.....	15
5.2 - Ciclo Bowie Dick.....	15
6 - Etapas dos Ciclos.....	16
6.1 - Pré Vácuo pulsante.....	16
6.2 - Aquecimento.....	16
6.3 - Esterilização.....	16
6.4 - Resfriamento.....	16
6.5 - Secagem.....	16
7 - Alarmes de Suprimentos e Segurança.....	17
8 - Alarmes Itinerários de ciclos.....	20
9 - Configuração dos Programas.....	22
10 - Parâmetros Gerais:.....	24
10.1 – Cadastro de Supervisores:.....	26
10.2 – Cadastro de Operadores:.....	27
10.3 – Editar nome dos Programas:.....	27
11 - Manutenção.....	28

12 – Impressora (FH-190):.....	37
12.1 - Componentes da Impressora:.....	37
12.2 - Indicações e Teclas:.....	38
12.3 - Fonte de Alimentação:.....	38
12.4 - Rebobinador de Papel:.....	39
12.5 - Botão PRINT externo:.....	39
12.6 - Configuração:.....	39
12.7 - Configuração de fábrica:.....	40
12.8 - Precauções:.....	40
12.9 - Trocando o Rolo de papel:.....	40
12.10 - Relógio em Tempo Real:.....	41
12.11 - Acertando o Relógio pelo Teclado:.....	41
12.12 - Modos de Impressão:.....	41
12.13 - Exemplo de impressão.....	42
13 - Diagramas Elétricos.....	43
13.1 – Modelo AH.....	43
13.1.1 – Diagramas Trifilares de Potência.....	43
13.1.2 – Diagramas de Comando.....	45
13.1.3 – Lista de Componentes Elétricos.....	55
13.2 – Modelo AHS.....	57
13.2.1 – Diagramas Trifilares de Potência.....	57
13.2.2 – Diagramas de Comando.....	59
13.2.3 – Lista de Componentes Elétricos.....	69
14 – Suporte Técnico:.....	71
15 – Referências Normativas:.....	71

040702



1 - Introdução:

Este manual técnico apresenta as instruções para uso do CLP IHM Tocuh Screen modelo Dop-B que opera os equipamentos Autoclave Horizontais, modelos 39205, 39206 e 39209.

Responsável Técnico

Eng. Gabriel Vicente Druzian
Conselho Regional de Engenharia – CREA-SP: 5063284416

Engenheiro Responsável

Eng. Murilo Fernandes Monteiro
Conselho Regional de Engenharia – CREA-SP: 5062365409

Representante Europeu

CINTERQUAL – Soluções de Comércio Internacional, Lda.
Pessoa colectiva nº 507288041
Inscrita na Conservatória do Registo Comercial de Lisboa sob o nº 14302/050609
Sede na Travessa da Anunciada, 10 - 2º esq., 2900-238 – Setúbal –Portugal
Representante: Eng.º Carlos Joaquim de Carvalho Ganopa,

Apresentação comercial do CLP Dop-B

O controlador PHOENIX modelo CLP DVP é um equipamento microprocessado para controle e supervisão de autoclaves. Com 17 (quinze) programas diferentes para esterilização de materiais diversos, podendo ser editáveis pelo usuário, incluindo o nome do programa. Os programas são salvos na memória interna do próprio do controlador, o que significa total segurança nos programas editados.

O controlador é dotado de 3 (três) senhas, sendo uma para alterações dos parâmetros dos programas, uma para configurações dos parâmetros gerais e uma outra para alterações dos parâmetros de manutenção.

A interface com o usuário é feita através de uma IHM modelo touch screen com monitor TFT colorido ou por um software supervisor.

O uso do equipamento é bastante simples e intuitivo, bastando seguir as instruções mostradas no display.

A execução de um ciclo de esterilização e dados de temperatura, pressão e tempo são exibidos no display, podendo ser impressos por uma impressora serial de 40 colunas instalada no próprio equipamento e/ou salvos por um software supervisor e impressos por uma impressora qualquer.

As entradas dos sensores de temperatura e pressão podem ser calibradas através dos parâmetros de manutenção no próprio controlador, não havendo a necessidade da retirado do equipamento para sua calibração.

2 – Características Técnicas

2.1 - CLP

O CLP Delta, série DVP, Foi desenvolvido com a mais moderna tecnologia em microcontroladores resultando em equipamento seguro de alto desempenho, versatilidade e fácil utilização.

Possui porta de comunicação RS-232 RS485 e USB incorporadas e suporta redes Ethernet, DeviceNet, CANopen sendo possível trabalhar flexivelmente com equipamentos e dispositivos periféricos.

Contendo 4 canais de entrada analógica 0 a 10Volts, 0 a 20ma ou 4 a 20ma, 8 canais de entradas digitais, 2 canais de saídas analógica 0 a 10Volts, 0 a 20ma ou 4 a 20ma e 6 canais de saídas digitais a relê.

Extensão com 4 canais de entrada para sensor PT-100 e 2- extensão mista com 8 entradas digitais e 8 saídas digitais a relê.

Podendo ser expandidas por até 230 pontos de E/S.

Possui inúmeros ciclos de esterilização programáveis, tais como pacotes, instrumentais, termo sensíveis, líquidos, flash, teste de Bowie Dick e teste de Estanqueidade (Leak Test) entre outros, sub rotinas de emergência.

Possibilidade de visualização dos parâmetros do ciclo selecionado, fases do ciclo programado mediante senha, operação em processo, mensagens operacionais e de segurança, pressão do gerador de vapor, pressão da câmara externa, vácuo e pressão da câmara interna e temperatura dos sensores. Permite a escolha de um ciclo, programação dos parâmetros protegido por senha, iniciar um ciclo, cancelar um ciclo, ligar e desligar a impressora, configurar o tempo de impressão, comandar o equipamento manual mediante senha, abertura e fechamento das portas. Comando Elétrico através de chave seletora iluminada liga/desliga, botão de emergência, *bornes* fusíveis para proteção das saídas do comando. Contator para acionamento das resistências, bomba de vácuo e bomba de água, rele térmico para proteção de sobrecarga e assimetria entre fases.



Foto ilustrativa

2.2 – Interface Homem Máquina (IHM Touch Screen)

A IHM DOP-B adota painel touch screen TFT high-color de alta definição com 65.536 cores de 4.3", 5.6", 7", 8", 10.1" e 10.4" com belos e novos elementos que tornam mais coloridas e perfeitas as imagens que ajudam os usuários a rapidamente entender a situação da máquina e a monitorarem o processo.

Com potente processador integrado é capaz de comunicar com grande variedade de CLPs e controladores que maximiza drasticamente o desempenho da interface homem-máquina. Alerta os usuários em caso de diferentes tipos de alarmes em tempo real.

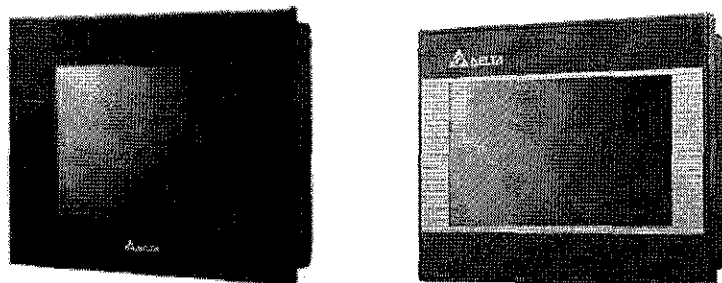
Comunicação: Duas interfaces, serial RS-232/485/422, USB: Diversos dispositivos periféricos podem ser conectados via Hub USB e com ajuda da interface Ethernet, é possível conectar vários dispositivos a realizar um link de rede de comunicação gerenciado pela DOP-B.

Relógio em tempo real integrado permite transferir dados de tempo para o PLC que não tem função de relógio.

Indicador digital da pressão incorporado na própria IHM onde em qualquer fase do ciclo é possível verificar a pressão de trabalho do Gerador de vapor, Câmara Externa e vácuo, pressão e temperatura da câmara Interna.

Possibilidade de registro de gráficos de pressão e temperatura da câmara externa, interna e gerador de vapor, podendo visualizar on-line em tempo real e calculo de F0.



Foto ilustrativa



Foto ilustrativa

2.3 - Registro

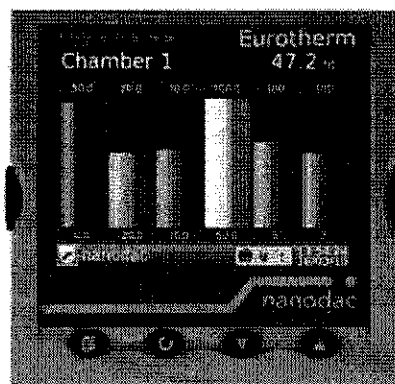
As fases de um ciclo, alarmes, assim como dados de temperatura, tempo e pressão podem ser impressas por uma impressora matricial ou térmica de 40 colunas instalada no próprio painel do equipamento.

O registrador gráfico sem papel é indicado para todos os tipos de processos que exigem um registro mais dinâmico das variáveis. Possui display LCD colorido e seu registro é armazenado em cartão de memória compact flash, ou pen drive. A visualização dos gráficos pode ser em barras, linhas ou de forma numérica. Seus canais são isolados entre si, podendo registrar diversos tipos de sensores ao mesmo tempo. Possui também como opcionais comunicação RS485 e relés de alarmes. Sua vantagem é não consumir papel gráfico nem cartucho de impressão. Já acompanha software para armazenar, visualizar e converter os gráficos no computador. Após a visualização dos dados no computador, é possível realizar a impressão em qualquer impressora.

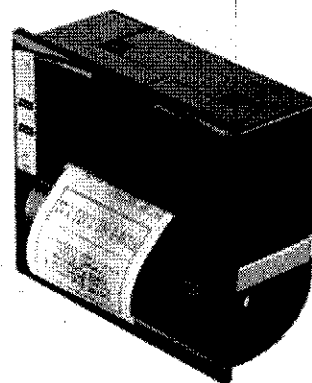
2.4 – Software Supervisório

O software supervisor é utilizado para monitoramento em tempo real de todo o processo de esterilização, gerando gráficos de tempo e temperatura e registrando os dados de tempo e temperatura de todas as fases incluindo os dados de operador, código do produto e lote.

Todos os registros dos ciclos podem ser visualizados através de busca por data, operador, código do produto, lote ou até mesmo pelo nome do ciclo realizado.

Os registros podem ser impressos através de qualquer impressora conectada no dispositivo que está sendo utilizado para adquirir os dados.

A capacidade de armazenamento dos registros está diretamente ligada na capacidade de memória de armazenamento do dispositivo utilizado (para armazenar 176 horas de registro são necessários 2,0Mb de memória).

Os registros podem ser armazenados por tempo indeterminado.

Para utilização do software supervisor é necessário um dispositivo (computador, notebook, etc) que utilize o Sistema Operacional Windows versão XP, Vista, 7, 8, 8.1 ou 10.

Maiores informações no Manual do Software Supervisor.

000704



3 - Inicialização do Sistema

Ao inicializar o sistema, a seguinte “TELA INICIAL” será exibida:



Pressionando no local indicado pela primeira vez, será solicitado o cadastramento dos supervisores, conforme tela abaixo:

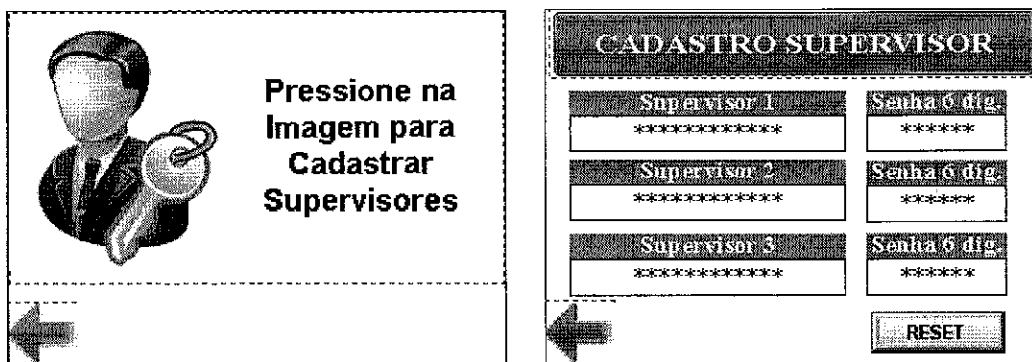

Sempre que não existirem Supervisores cadastrados, a tela de cadastro será solicitada.

Somente após o cadastro de pelo menos um Supervisor será possível avançar para o “MENU PRINCIPAL”, conforme a seguir:

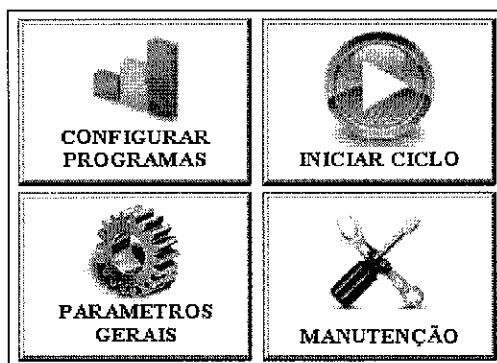

ATENÇÃO: Na “TELA INICIAL”, somente o fabricante possui acesso pressionando o botão “FÁBRICA”.

4 - Iniciando um ciclo

No "MENU PRINCIPAL", pressione sobre o botão **(INICIAR CICLO)** para que a seguinte tela seja exibida:

LOGIN E SENHA	
OPERADOR	*****
SENHA	*****
SUPERVISOR	*****
SENHA	*****
←	

000705

Insira o nome do supervisor e a senha ou o nome do operador e a senha para prosseguir, para cadastrar os operadores ou supervisores, verifique o item 10.1 e 10.2.

Caso o nome do supervisor, do operador ou a senha não coincidam com o cadastro, as seguintes mensagens de erro serão exibidas:

LOGIN E SENHA	
OPERADOR	*****
SENHA	*****
SUPERVISOR	*****
SENHA	*****
← Nome do Supervisor(a) Incorreto	

LOGIN E SENHA	
OPERADOR	*****
SENHA	*****
SUPERVISOR	*****
SENHA	*****
← OPERADOR(A) INCORRETO solicite o cadastro ao supervisor ou tente novamente	

LOGIN E SENHA	
OPERADOR	*****
SENHA	*****
SUPERVISOR	*****
SENHA	*****
← SENHA INCORRETA	

LOGIN E SENHA	
OPERADOR	*****
SENHA	*****
SUPERVISOR	*****
SENHA	*****
← SENHA INCORRETA Solicite o cadastro ao supervisor ou tente novamente.	

Inserindo corretamente o nome e senha do Supervisor ou do Operador será exibida a seguinte tela:

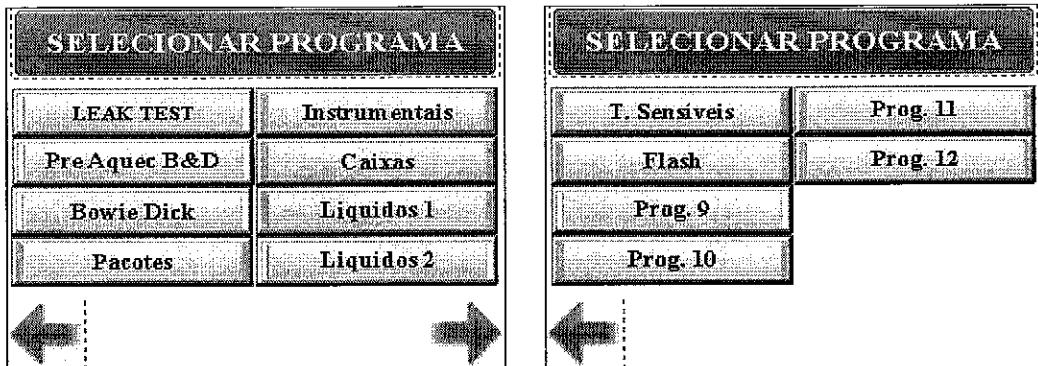

Utilize os botões ← e → para avançar e voltar as telas, exibindo desta maneira todos os ciclos disponíveis.

Selecione o programa pressionando sobre o botão correspondente ao ciclo desejado. A seguinte tela será exibida:



Certifique-se que o monitoramento da carga está inserido e pressione o botão → para avançar. Seguindo para a próxima tela:

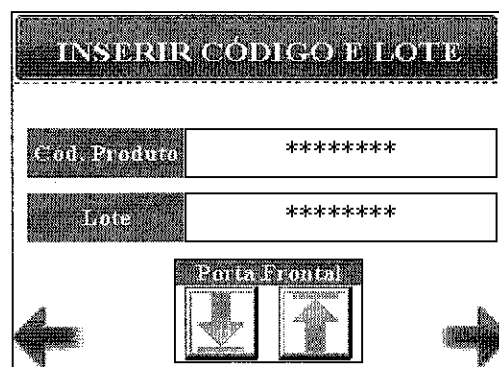

Nessa tela deverá ser inserido o “código do produto” e o “numero de lote” caso necessário.

Pressionando sobre o local onde o texto será inserido, será exibido o teclado para inserção dos dados conforme a seguir:

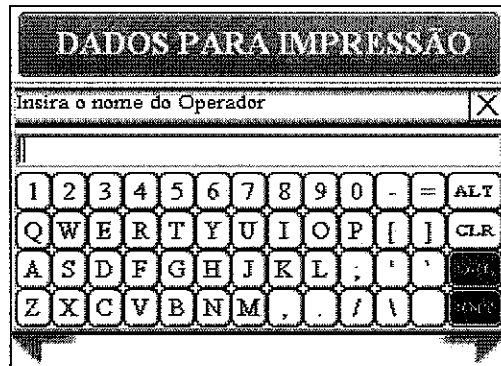

000706

Com o teclado será possível inserir o “código do produto” e “lote do produto”, para confirmar os dados pressione e após inserir todos os dados, pressione sobre o botão para avançar para a próxima tela.

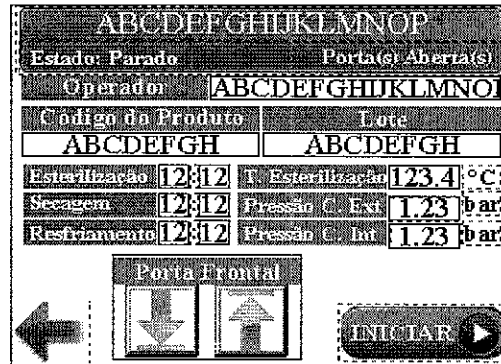

Pressionando sobre o botão na tela, dá-se o comando para que a porta frontal (Porta 1) seja aberta,

Em seguida aparecerá a seguinte tela:



A porta estando completamente aberta aparecerá a seguinte tela:

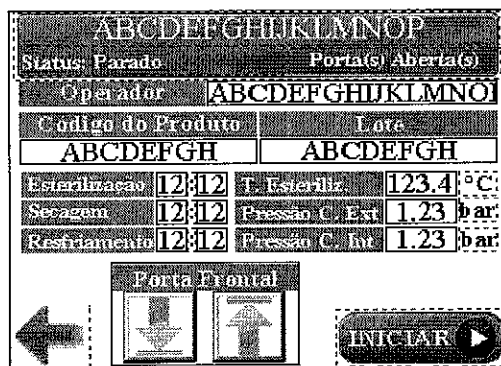

Acondicione a carga no interior do equipamento e pressione sobre o botão para fechar a porta frontal (Porta 1), a seguinte tela será exibida:



A porta estando completamente fechada a seguinte tela será exibida:

ATENÇÃO: Os botões para abertura e fechamento da porta frontal somente estão disponíveis em equipamentos com porta deslizante.



Em seguida pressione sobre o botão para iniciar o ciclo, a seguinte tela será exibida:



000707

Assim que a pressão da Câmara Externa atingir o valor programado será dado o início do ciclo, a seguinte tela será exibida:

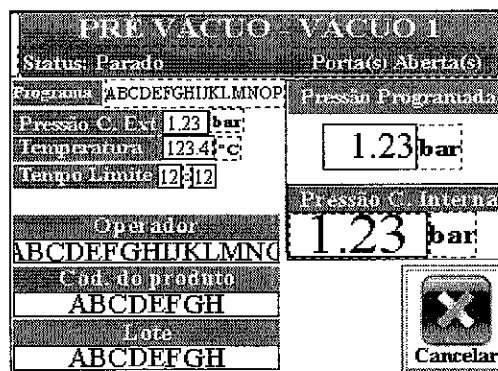

Nesta fase aplicamos vácuo seguido de pressão na câmara interna pôr quatro vezes (quatro vácuos e três pressões). Esta fase é controlada por pressão ou por tempo, conforme configuração realizada em cada programa através do menu "CONFIGURAR PROGRAMAS".

ATENÇÃO: O numero de pré-vácuos poderá ser alterado acessando os "PARAMETROS GERAIS" através da senha de Supervisor.

Em seguida será exibida a seguinte tela:

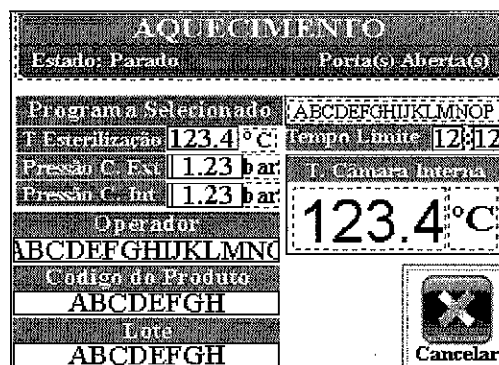

Nesta fase, o equipamento aguarda que a Câmara Interna atinja a pressão e a temperatura de trabalho definidas em cada programa, somente quando estes valores forem atingidos é que se inicia a fase de esterilização.

ESTERILIZAÇÃO	
Status: Parado	Porta(s) Aberta(s)
Programa Selecionado	ABCDEFGHIJKLMNPO
Temp. Esteriliz: 123.4 °C	Tempo Restante 12:12
Pressão C. Ext: 1.23 bar	T. Câmara Interna
Pressão C. Int: 1.23 bar	123.4 °C
Operador	 Cancelar
ABCDEFGHIJKLMNPO	
Cod. do produto	
ABCDEFGHI	
Lote	
ABCDEFGHI	

Nesta fase, é controlado pôr um tempo determinado ao programa selecionado a temperatura e a pressão da câmara interna.

Em seguida a seguinte tela será exibida:

RESFRIAMENTO	
Status: Parado	Porta(s) Aberta(s)
Programa Selecionado	ABCDEFGHIJKLMNPO
T. Esterilização 123.4 °C	Tempo Restante 12:12
Pressão C. Ext: 1.23 bar	T. Câmara Interna
Pressão C. Int: 1.23 bar	123.4 °C
Operador	 Cancelar
ABCDEFGHIJKLMNPO	
Cod. do produto	
ABCDEFGHI	
Lote	
ABCDEFGHI	

Nesta fase é feito um resfriamento por um tempo determinado. Esta fase é opcional, sendo programada individualmente para cada programa de esterilização.

ATENÇÃO: Somente os equipamentos da linha 39206 realizam a etapa de resfriamento

Em seguida a seguinte tela será exibida:

SECAGEM	
Status: Parado	Porta(s) Aberta(s)
Programa Selecionado	ABCDEFGHIJKLMNPO
T. Esterilização 123.4 °C	Tempo Restante 12:12
Pressão C. Ext: 1.23 bar	T. Câmara Interna
Pressão C. Int: 1.23 bar	123.4 °C
Operador	 Cancelar
ABCDEFGHIJKLMNPO	
Cod. do produto	
ABCDEFGHI	
Lote	
ABCDEFGHI	

Nesta fase é feito vácuo pôr um tempo determinado para secagem dos materiais esterilizados. Esta fase é opcional, sendo programada individualmente para cada programa de esterilização.

Em seguida a seguinte tela será exibida:

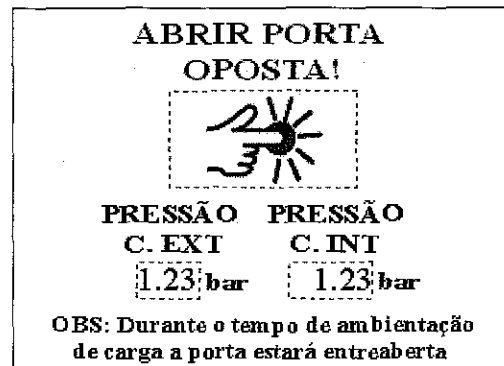
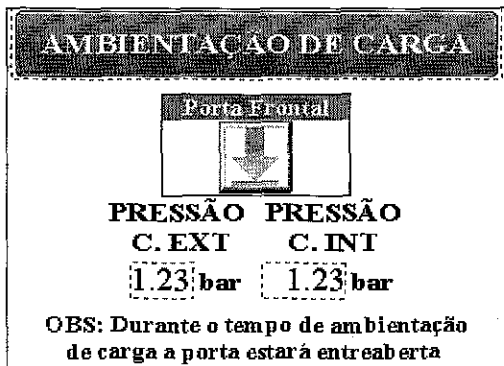

000708

Abra a Porta Frontal (Porta 1) ou a Porta Oposta (Porta 2) para que o processo de ambientação da carga seja iniciado, conforme tela a seguir:

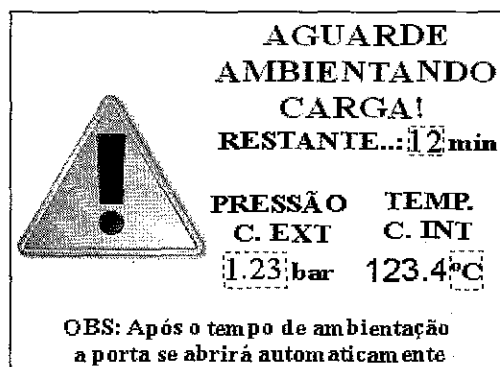

Nessa fase será realizada a ambientação da carga, isto é, o resfriamento do material para que possa ser retirado ao término do ciclo.

Após o tempo de ambientação, será exibida a seguinte tela:

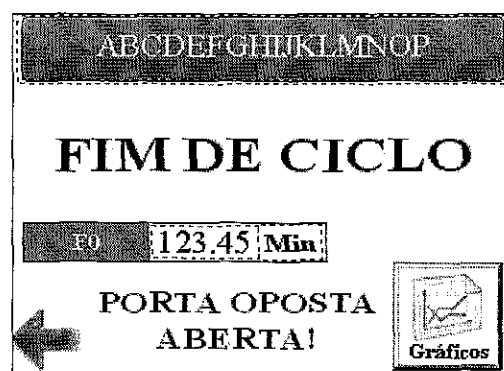

Nesta fase soará um alarme e indicará na tela "FIM DE CICLO" até a decisão do operador.

ATENÇÃO: Durante a realização do ciclo é possível avançar as etapas para realização de testes de funcionamento, para avançar a etapa será necessário inserir a senha de manutenção. Nunca utilize essa função durante a realização de ciclos de esterilização com carga, testes biológicos, pré aquecimento ou teste Bowie Dick, pois não será possível garantir a eficácia da esterilização.

4.1 - Cancelando um ciclo

Para cancelar o ciclo em qualquer momento pressione o botão **(CANCELAR)** presente em todas as telas, assim que o botão for pressionado a seguinte tela será exibida:

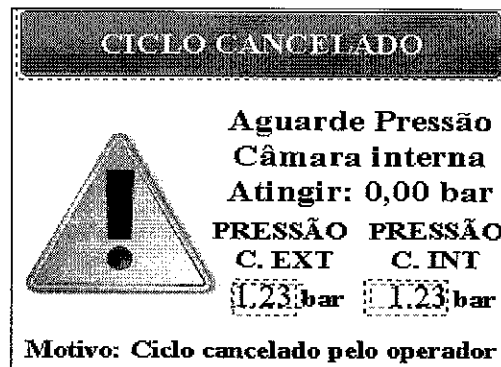

4.2 – Visualizando os gráficos

Na tela de “FIM DE CICLO” é possível verificar os gráficos de temperatura e pressão das Câmaras Interna e Externa pressionando o botão **(GRÁFICOS)**, assim que o botão for pressionado a seguinte tela será exibida:

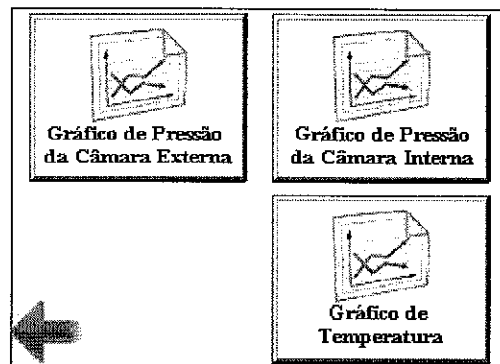

Pressione o botão referente ao gráfico que se deseja visualizar para que as seguintes telas sejam exibidas conforme o gráfico que for solicitado:

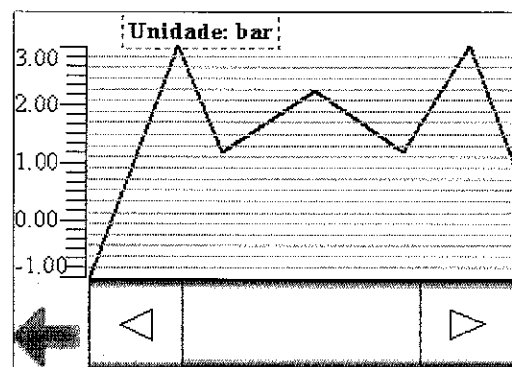
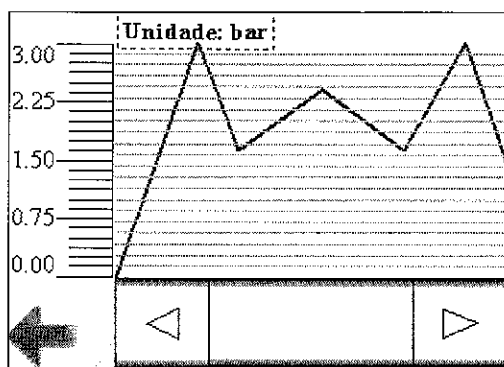

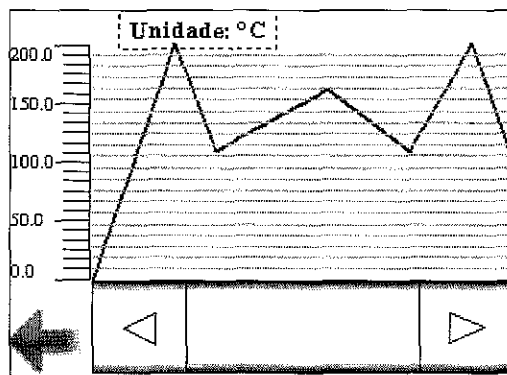

000709

5 - Ciclos pré-definidos

Os ciclos pré-programados que saem configurados de fábrica são:

Programa	Pressão C.E [bar]	Pressão C.I [bar]	Temperatura Esterilização [°C]	Tempo de Esterilização [min]	Tempo de Secagem [min]	Tempo de Resfriamento [min]
Pre Aquec B&D**	2.60	2.35	134	02	03	00
Bowie Dick**	2.60	2.35	134	3.5	05	00
Pacotes	2.60	2.35	134	09	25	00
Instrumentais	2.60	2.35	134	09	20	00
Caixas	2.60	2.35	134	12	30	00
T. Sensíveis	1.60	1.40	121	25	15	00
Líquidos-1*	1.60	1.40	134	20	00	15
Líquidos-2*	1.60	1.40	134	20	00	15
Flash	2.60	2.35	134	04	04	00
Prog.10	2.60	2.35	134	09	20	00
Prog.11	2.60	2.35	134	09	20	00
Prog.12	2.60	2.35	134	09	20	00
Prog.13	2.60	2.35	134	09	20	00

A temperatura e os tempos descritos a cima se referem ao equipamento sem carga.

* Os ciclos de "Líquidos-1" e "Líquidos-2" estão configurados para realizarem somente um pulso de vácuo, ideal para a esterilização de frascos contendo líquidos.

** Os ciclos de "Pre Aquecimento B&D" e "Bowie Dick" não podem ser alterados.

Os ciclos podem ser configurados conforme necessidade, fazendo o uso da senha do supervisor, tendo os valores limites conforme tabela a seguir:

Pressão C. Externa [bar]	Temperatura Esterilização [°C]	Tempo de Esterilização [min]	Tempo de Secagem [min]	Tempo de Resfriamento [min]
0,00 a 2,80	100 a 135°C	0 a 99min	0 a 99min	0 a 99min

5.1 - Ciclo de Leak Test

É realizado com objetivo de testar a estanqueidade da câmara interna da Autoclave para que seja verificada falsa entrada de ar na câmara através das válvulas de retenção, válvulas de alimentação e descarga de vapor, válvulas de entrada de ar, purgadores e guarnições.

O ciclo se dá início através de um vácuo na câmara interna de - 0,70 bar. O comando desliga a bomba de vácuo e fecha todas as válvulas de alimentação e descarga de vapor e entrada de ar.

Após a estabilização do vácuo, é feito um acompanhamento do vácuo da câmara e uma variação maior que 0,04 bar o teste será considerado REPROVADO. Caso isso ocorra, verifique as possíveis causas conforme tabela do item 11 do Manual de Instalação, Operação e Manutenção do equipamento.



5.2 - Ciclo Bowle Dick

Tem por objetivo a verificação da eficácia da fase de pré-vácuo (eliminação de ar da câmara interna).

Obs.: Cabe salientar que o teste deve ser realizado após um ciclo rápido com o equipamento em vazio (sem carga) para eliminação do condensado, devido ao primeiro contato do vapor com a tubulação e a câmara o que pode ocasionar condensados.

O ciclo inicia-se com pulsos de vácuo alternado e com a injeção de vapor na câmara interna do equipamento. Em seguida, o vapor é injetado rapidamente na câmara até atingir a temperatura de esterilização (134° C). Essa temperatura é mantida por apenas 3,5 minutos e tem por objetivo verificar a rápida penetração de vapor na carga e a rápida elevação da temperatura da mesma, o que se obtém mais facilmente quanto mais eficiente ser for à eliminação do ar no interior da câmara.

Para equipamentos de Dupla Porta (Tipo Barreira Sanitária), após a conclusão do ciclo, o Teste deverá ser retirado pela Porta Frontal (Porta 1). O equipamento não permitira a abertura da Porta Oposta (Porta 2).

6 - Etapas dos Ciclos

Os ciclos de esterilização compreendem basicamente as seguintes fases:

000710

6.1 - Pré Vácuo pulsante

Nesta fase aplicamos vácuo seguido de pressão na câmara interna pôr três vezes (3 vácuos e 2 pressões). Este ciclo é controlado por pressão ou tempo, com valores pré-definidos, sendo sua execução programável para cada ciclo. Esta fase é opcional, sendo programada individualmente para cada programa de esterilização.

6.2 - Aquecimento

Nesta fase, o equipamento aplica vapor na câmara interna até que a mesma atinja pressão e temperatura de trabalho definidas em cada programa. Somente quando estes valores forem atingidos é que se inicia a fase de esterilização.

6.3 - Esterilização

Nesta fase, é mantida por um determinado tempo a pressão e temperatura programada para câmara interna.

6.4 - Resfriamento

Nessa fase abre-se uma válvula para que seja despressurizada lentamente a câmara interna, desligando-se o aquecimento da câmara externa durante um tempo programado em cada

programa. Esta fase é opcional, sendo programada individualmente para cada programa de esterilização.

6.5 - Secagem

Nesta fase é feito vácuo pôr um tempo determinado, para secagem dos materiais esterilizados. O aquecimento da câmara externa é mantido nessa fase. Esta fase é opcional, sendo programada individualmente para cada programa de esterilização.

Obs.: Somente após a conclusão do ciclo de esterilização será possível a abertura da Porta Oposta (Porta 2), para ciclos de teste a abertura da Porta Oposta (Porta 2) não será permitida.

7 - Alarmes de Suprimentos e Segurança

- **Alarme de falta de água:** caso não haja água na rede local ou a pressão for inferior 10mca indicará a seguinte tela:



Caso o ciclo tenha sido iniciado ocorrerá o cancelamento até que o suprimento seja reestabelecido.

- **Alarme falta de ar:** caso não haja ar no sistema pneumático ou pressão inferior a 4bar indicará a seguinte tela:



Caso o ciclo tenha sido iniciado ocorrerá o cancelamento até que o suprimento seja reestabelecido.

- **Alarme térmico da Bomba de Água:** caso o relé térmico da bomba de água esteja acionado, será exibida a seguinte tela:

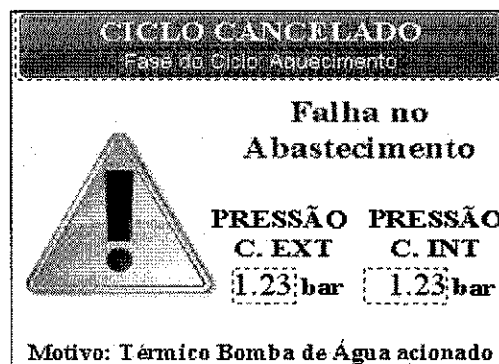

- **Alarme térmico da Bomba de Vácuo:** caso o relé térmico da bomba de vácuo esteja acionado, será indicado a seguinte tela:



000711

- **Alarme Porta Frontal aberta:** caso a porta frontal esteja aberta e seja realizado a tentativa de início do ciclo de esterilização, teremos a seguinte tela:



- **Alarme de falha ou ausência do transmissor de pressão e sensor de temperatura:** caso o transmissor de pressão da câmara interna ou da câmara externa ou sensor temperatura estejam desconectados ou defeituosos, será exibida no lugar do valor da pressão a mensagem "ERRO" conforme a tela abaixo:

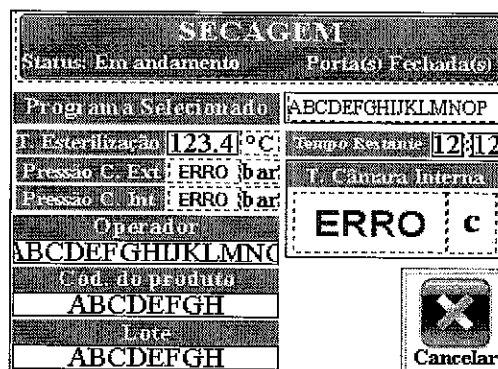

- **Alarme Porta Oposta aberta:** caso a porta Oposta esteja aberta e seja realizado a tentativa de início do ciclo de esterilização, teremos a seguinte tela:



- **Botão de Emergência:** caso o botão de emergência seja acionado, será mostrada a seguinte mensagem na tela:



- **Falta de Fase:** Caso ocorra falta de energia em uma ou mais fases, o equipamento será desligado e assim que for religado a seguinte mensagem será mostrada na tela:

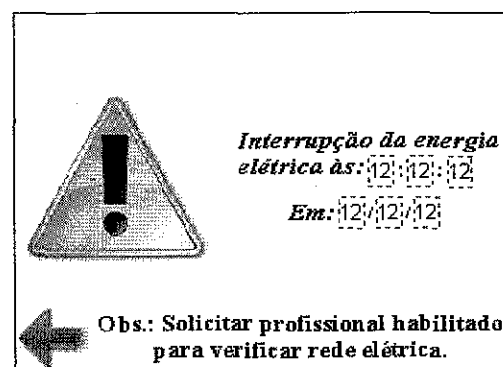

8 - Alarmes Itinerários de ciclos

Caso a fase de pré-vácuo exceda o tempo limite para atingir determinado parâmetro o ciclo será interrompido e indicara a seguinte tela:

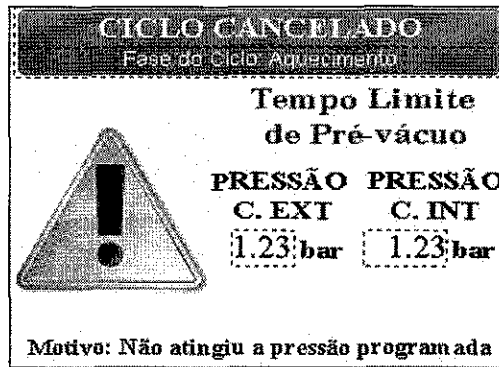

000712

Caso a fase de aquecimento exceda o tempo limite para atingir a fase de esterilização o ciclo será interrompido e indicara a seguinte tela:



Caso na fase de esterilização o equipamento tenha a temperatura inferior a 2°C o equipamento cancelará o ciclo e indicará a seguinte tela:

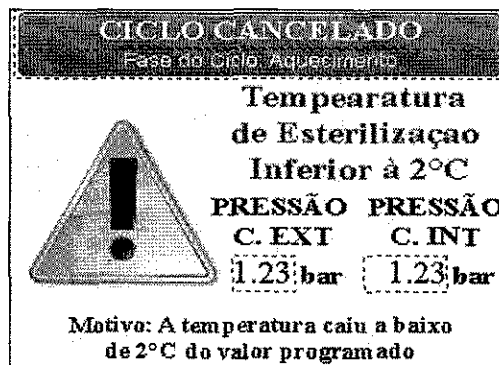

Caso na fase de esterilização o equipamento tenha a temperatura superior à 2°C o equipamento cancelará o ciclo e indicará a seguinte tela:



Caso na fase de abertura ou fechamento da porta exceda o tempo limite para conclusão do movimento, as seguintes telas serão mostradas:

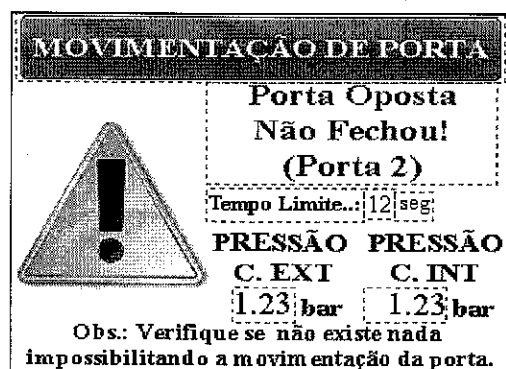
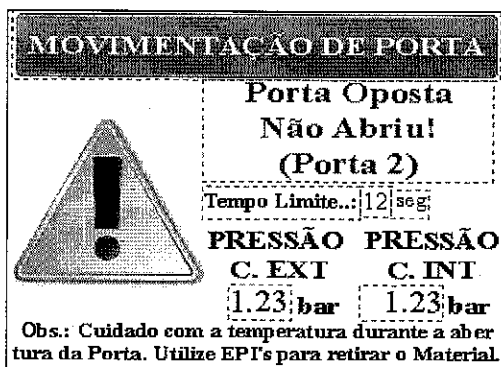
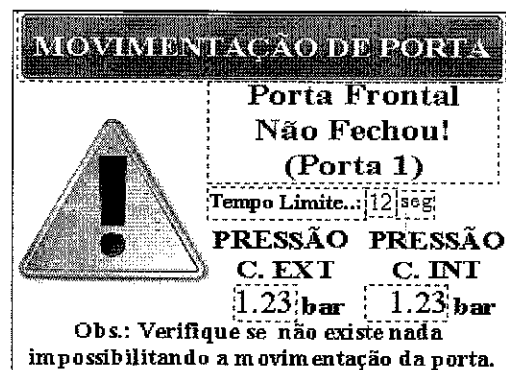
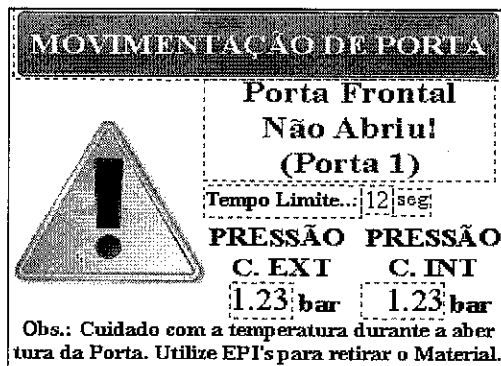

Caso a Porta Frontal (Porta 1) esteja aberta e ocorrer a tentativa de abertura da Porta Oposta (Porta 2), a seguinte mensagem será mostrada:



000713

Caso a Porta Oposta (Porta 2) esteja aberta e ocorrer a tentativa de abertura da Porta Frontal (Porta 1), a seguinte mensagem será mostrada:

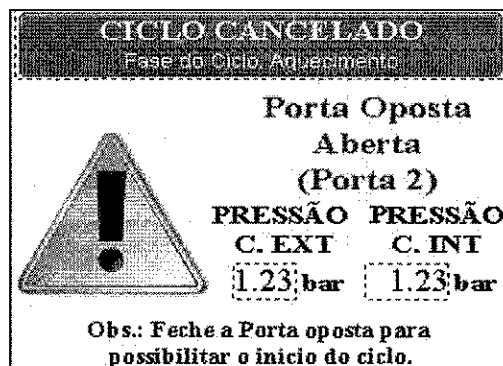

9 - Configuração dos Programas

Estando na tela do "MENU PRINCIPAL":



Pressione sobre o botão (CONFIGURAR PROGRAMAS) para que a seguinte tela seja exibida:

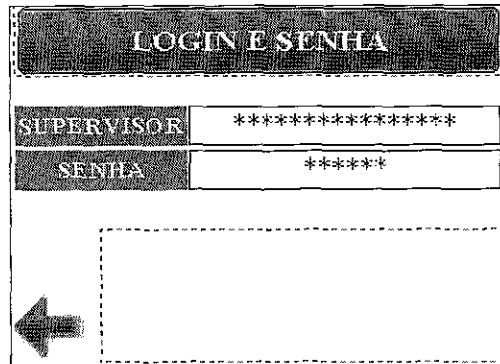

Inserindo corretamente o nome e a senha do Supervisor será exibida a seguinte tela:

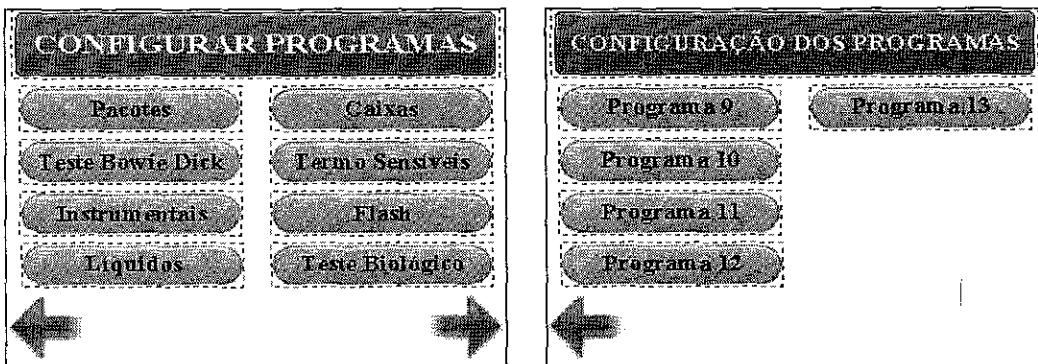

Pressione sobre o botão correspondente ao programa que se deseja alterar, a seguinte tela com os parâmetros do programa será exibida:

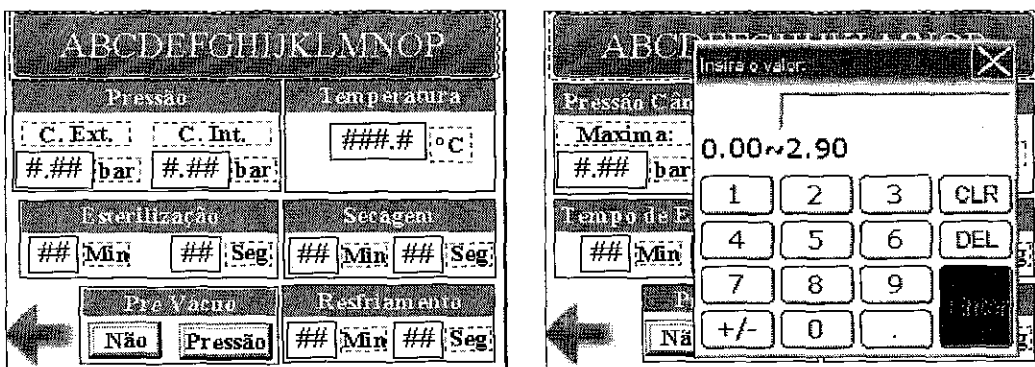

Pressione sobre o indicador correspondente ao parâmetro que se deseja alterar e em seguida digite o novo valor no teclado que será exibido, esses valores são independentes para cada programa caso deseje alterar outro programa pressione sobre o botão ←, e selecione outro programa.

Por segurança o comando não permite que sejam configurados valores fora das características construtivas do equipamento. Verifique os limites no item 5 da página 14.

10 - Parâmetros Gerais:

Estando na tela do "MENU PRINCIPAL":



000714

Pressione sobre o botão (PARAMETROS GERAIS) e em seguida aparecerá a seguinte tela:

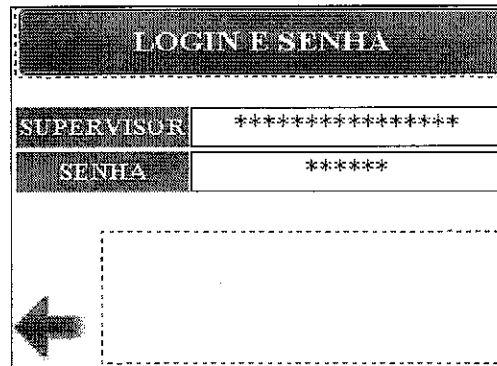

Inserindo corretamente o nome e a senha do Supervisor será exibida a seguinte tela:

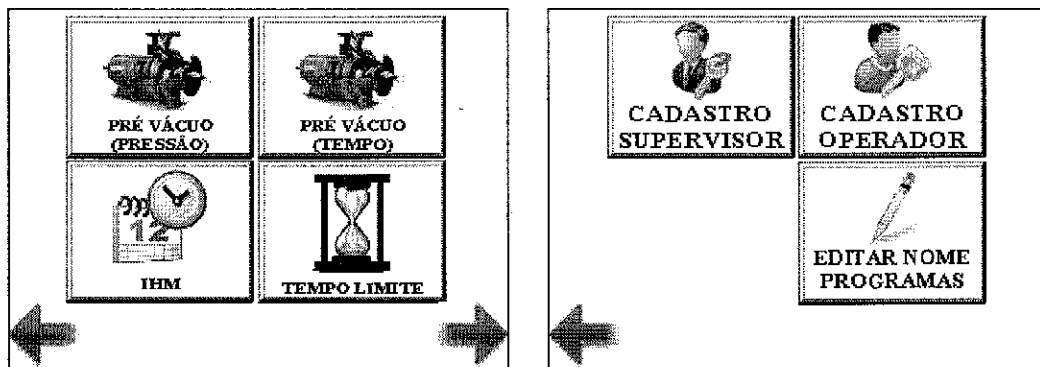

Pressione sobre o botão **(CONFIGURAR PRÉ VÁCUO – PRESSÃO)** para configurar os valores de pressão para a realização das etapas de pré vácuo:

PRÉ VACUO POR PRESSÃO		
Vácuo 1	Vácuo 2	Vácuo 3
### bar	### bar	### bar
Pressão 1	Pressão 2	
### bar	### bar	
Nº de Repetições		
#		



Para voltar utilize o botão ←.

Pressione sobre o botão **(CONFIGURAR PRÉ VÁCUO – TEMPO)** para configurar os valores de tempo para a realização das etapas de pré vácuo:

PRÉ VACUO (TEMPO)	
Tempo de Vácuo	Tempo de Pressão
## min: ## seg	## min: ## seg
Nº de repetições	
#	



Para voltar utilize o botão ←.

Pressione sobre o botão **(CONFIGURAR TEMPO LIMITE)** para configurar os valores de tempo de alarme no caso de tempo limite para realização do pré vácuo por pressão e tempo limite de aquecimento.

CONFIGURAR TEMPO LIMITE	
Tempo Limite de Aquecimento	
## Min	## Seg
Tempo Limite de Pré Vácuo	
## min	## Seg
Tempo Limite de Porta	
##	Seg



ATENÇÃO: OS PARÂMETROS SÃO CONFIGURADOS NA FÁBRICA E SÓ DEVERÃO SER ALTERADOS POR TÉCNICOS ESPECIALIZADOS OU MEDIANTE ORIENTAÇÃO DA FÁBRICA.

Para voltar utilize o botão ←.

Pressione sobre o botão **(CONFIGURAR IHM)** para configurar os parâmetros relativo a visualização da tela.

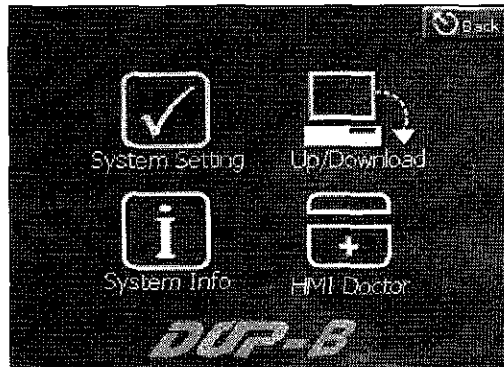

000715

10.1 – Cadastro de Supervisores:

Pressione sobre o botão **(CADASTRO SUPERVISOR)** para acessar a tela de cadastro de supervisores:

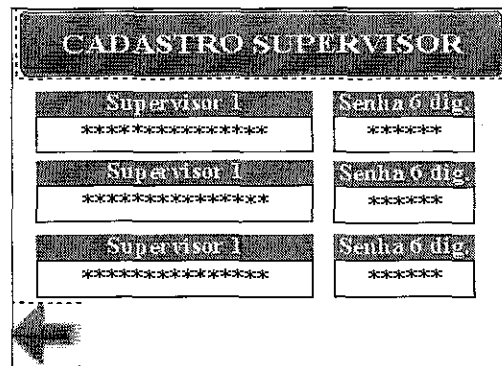

Nessa tela é possível cadastrar até 3 supervisores com o mesmo nível de acesso.

Para voltar utilize o botão ←.

10.2 – Cadastro de Operadores:

Pressione sobre o botão (CADASTRO OPERADOR) para acessar a tela de cadastro de operadores:

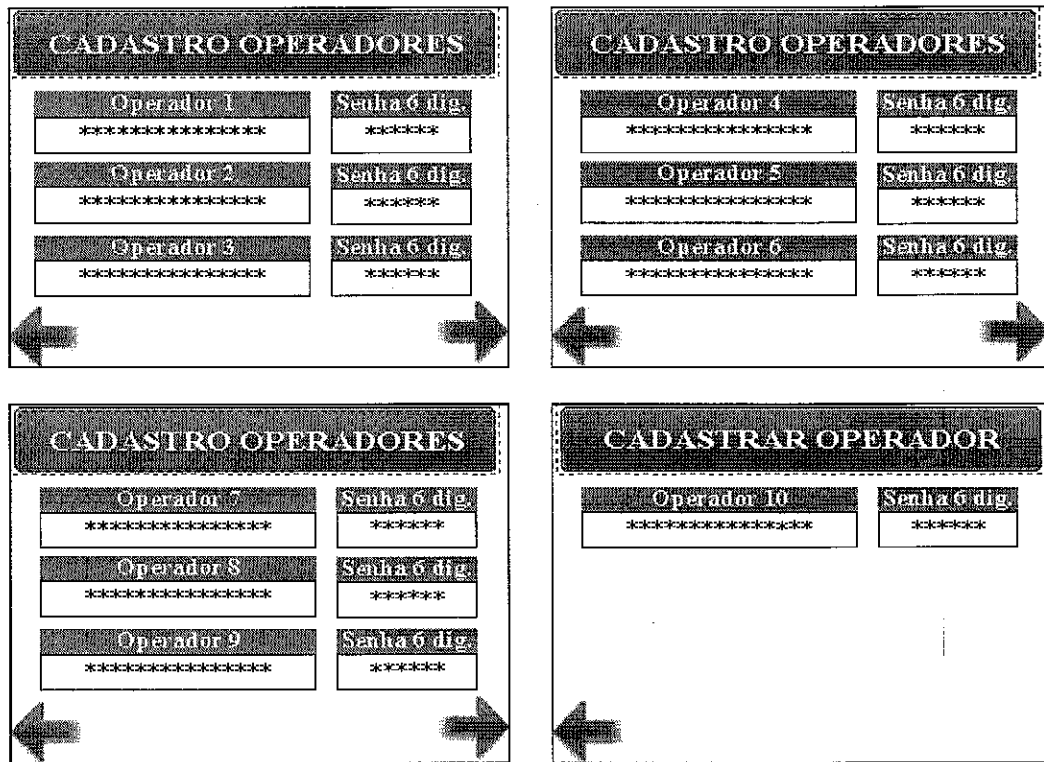

Nessa tela é possível cadastrar no mínimo 10 operadores com o mesmo nível de acesso.

Para voltar utilize o botão ↶.

10.3 – Editar nome dos Programas:

Pressione sobre o botão (EDITAR NOME PROGRAMAS) para acessar a tela de alteração dos nomes dos programas:

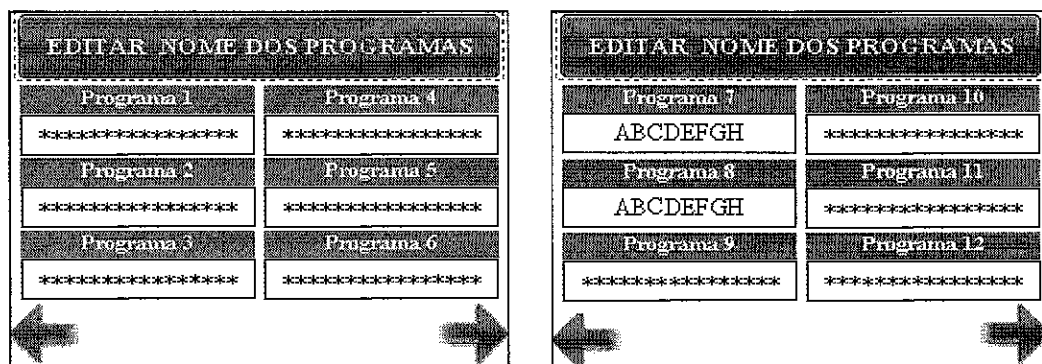

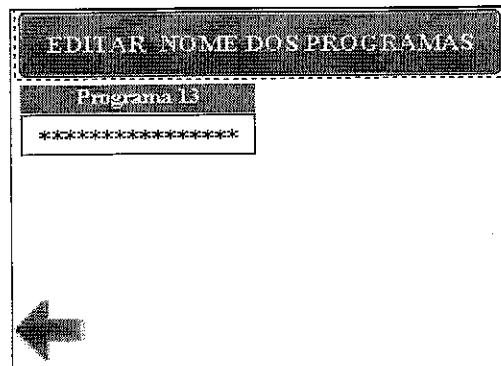

000716

Pressione sobre o nome do Programa que se deseja alterar para abrir a janela com o teclado de digitação conforme tela a seguir:

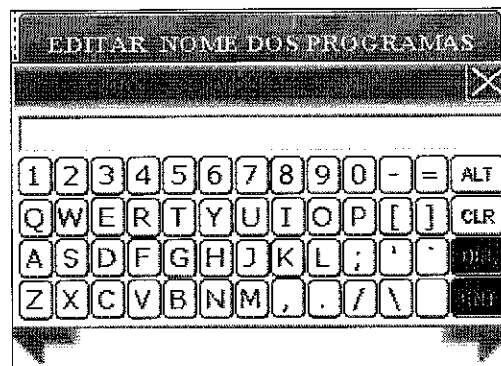

Obs.: O nome dos programas 7 e 8, respectivamente "Líquidos-1" e "Líquidos-2" não podem ser alterados devido a características especiais para esterilização de frascos contendo líquidos.

11 - Manutenção

Estando na tela do "MENU PRINCIPAL":



Pressione sobre o botão **(MANUTENÇÃO)** e a senha será solicitada, inserindo a senha "33246600" a seguinte tela será exibida:

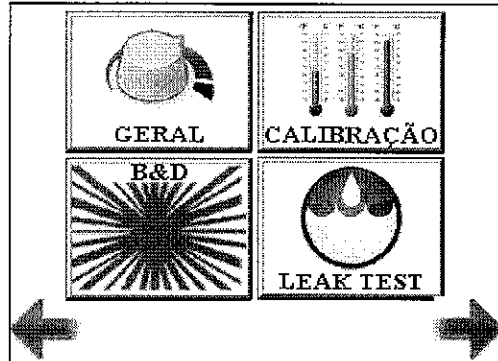

Pressionando sobre o botão **(GERAL)** em seguida será exibida a seguinte tela:

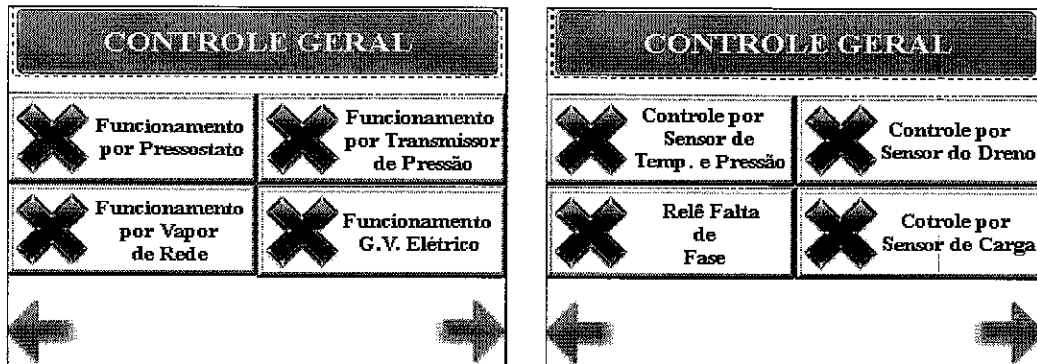

Pressionando os botões é possível selecionar a forma de controle (Pressostato ou Transmissor de Pressão), a forma de geração de vapor (Elétrico ou Vapor de Rede) e a forma de Controle da Temperatura (Sensor de Temperatura e Pressão, Sensor do Dreno ou Sensor de Carga Móvel).

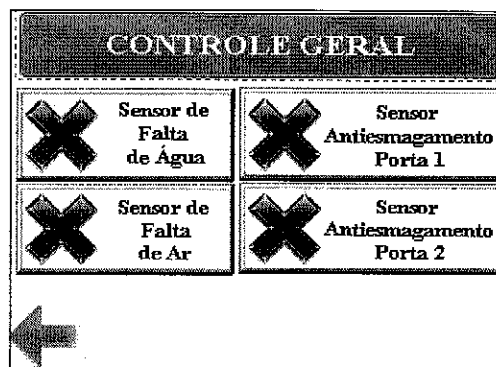

Pressionando os botões é possível habilitar ou desabilitar os alarmes de Falta de Água, Falta de Ar, Antiesmagamento da Porta 1 e Antiesmagamento da Porta 2 e Falta de Fase

Para alternar entre as telas, utilize os botões ← e →.

ATENÇÃO: OS PARÂMETROS SÃO CONFIGURADOS NA FÁBRICA E SÓ DEVERÃO SER ALTERAODS POR TÉCNICOS ESPECIALIZADOS OU MEDIANTE ORIENTAÇÃO DA FÁBRICA.

Para voltar ao “MENU DE MANUTENÇÃO” utilize o botão ←:

Pressione sobre o botão (CALIBRAÇÃO) e em seguida será exibida a seguinte tela:

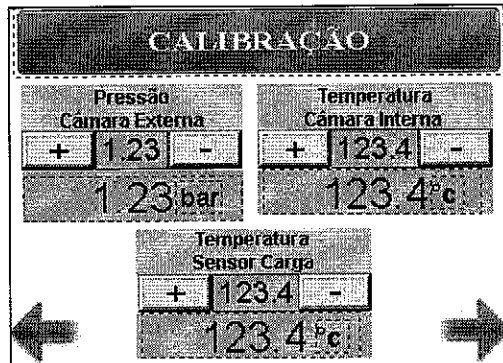

000717

Para realizar o ajuste da pressão da Câmara Externa e da Temperatura da Câmara Interna, utilize os botões correspondes + e – para aumentar ou diminuir o ganho.

Avançando para a próxima tela utilizando o botão → será exibida a seguinte tela:



Nessa tela é possível realizar a auto Calibração da Pressão da Câmara Interna.

ATENÇÃO: PARA EXECUTAR A AUTO CALIBRAÇÃO, CERTIFIQUE-SE QUE A PORTA FRONTAL DO EQUIPAMENTO ESTEJA ABERTA.

Para voltar ao “MENU DE MANUTENÇÃO” utilize o botão ←:

Pressionando sobre o botão (B & D) a seguinte tela com os parâmetros do programa será exibida:

ABCDEFGHIJKLMNPO					
Pressão			Temperatura		
C. Ext.	C. Int.	###.# °C			
### bar	### bar				
Esterilização			Secagem		
## Min	## Seg	## Min	## Seg		
Pr. Vácuo			Resfriamento		
← Não		Pressão	## Min	## Seg	

Pressione sobre o indicador correspondente ao parâmetro que se deseja alterar e em seguida digite o novo valor no teclado que será exibido,

Por segurança o comando não permite que sejam configurados valores fora das características construtivas do equipamento. Verifique os limites no item 5 da página 14.

Para voltar ao "MENU DE MANUTENÇÃO" utilize o botão ←:

Pressionando sobre o botão (LEAK TEST) a seguinte tela com os parâmetros do programa será exibida:

CONFIGURAR LEAK TEST					
Vácuo de Teste			Tolerância		
### bar		### bar			
Tempo de Teste					
## Min	## Seg				
Tempo de Estabilização					
## Min	## Seg				

Pressione sobre o indicador correspondente ao parâmetro que se deseja alterar e em seguida digite o novo valor no teclado que será exibido,

Por segurança o comando não permite que sejam configurados valores fora das características construtivas do equipamento. Verifique os limites no item 5 da página 14.

ATENÇÃO: OS PARÂMETROS SÃO CONFIGURADOS NA FABRICA E SO DEVERÃO SER ALTERADOS POR TÉCNICOS ESPECIALIZADOS OU MEDIANTE ORIENTAÇÃO DA FABRICA.

Voltando para o "MENU DE MANUTENÇÃO" utilizando o botão ← e avançando para a segunda tela com o botão → teremos a seguinte tela:

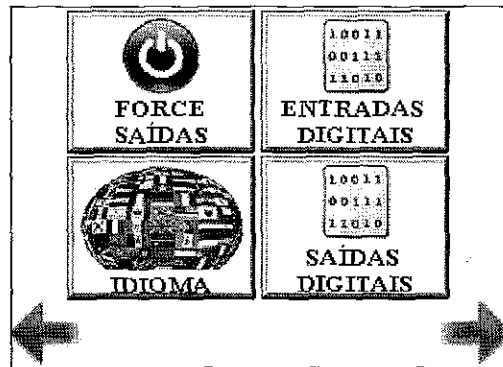

000718

Pressionando sobre o botão (FORCE SAÍDAS) teremos acesso para o acionamento manual de todas as saídas conforme telas abaixo:

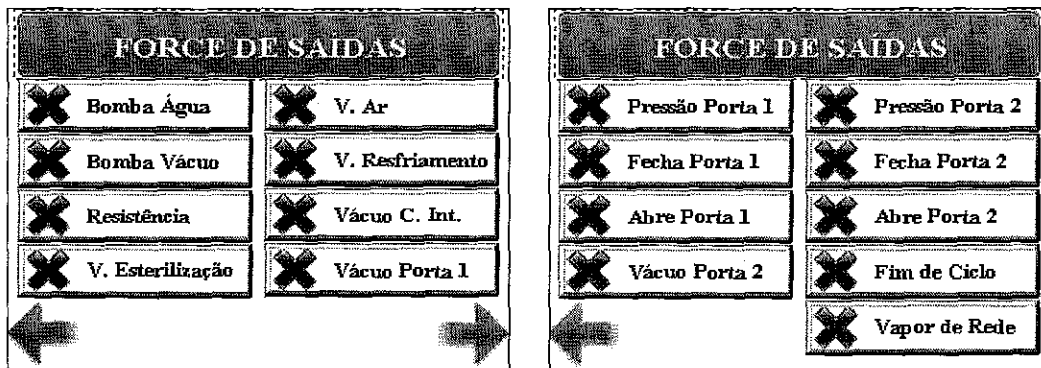

Para alternar entre as telas, utilize os botões ← e →.

Obs.: Dependendo das configurações do equipamento, nem todas as saídas podem estar disponíveis.

Obs.: Somente será possível a abertura simultânea das Portas através do "menu" de manutenção.

Para voltar ao "MENU DE MANUTENÇÃO" utilize o botão ←:

Pressionando sobre o botão (ENTRADAS DIGITAIS) e (SAÍDAS DIGITAIS) teremos acesso para visualizar as condições das entradas e saídas conforme telas abaixo:

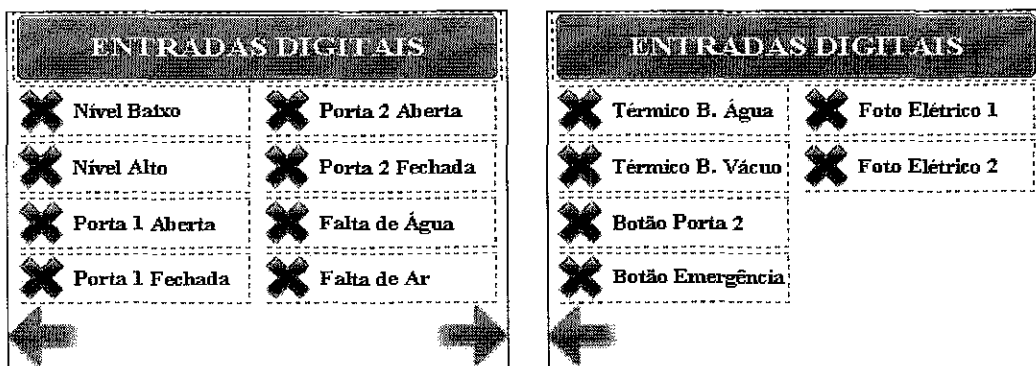

Obs.: Dependendo das configurações do equipamento, nem todas as entradas podem estar disponíveis.

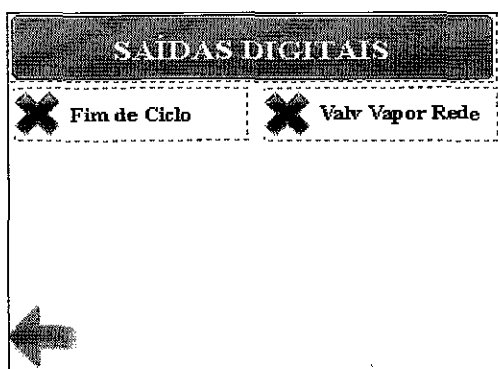
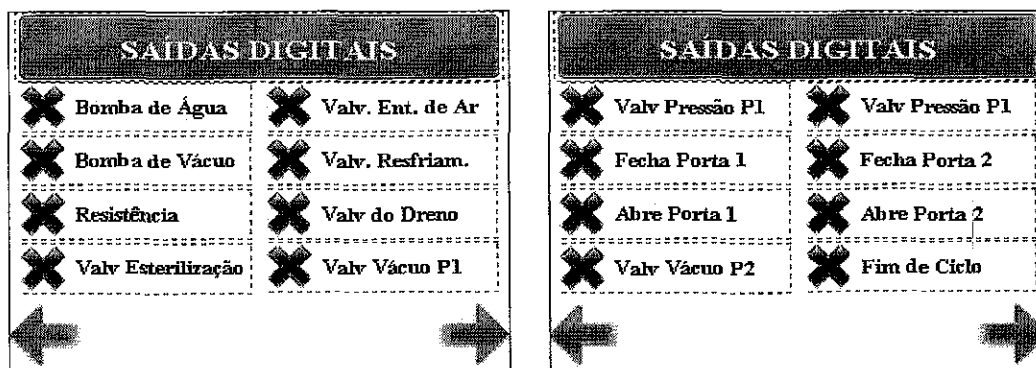

Obs.: Dependendo das configurações do equipamento, nem todas as saídas podem estar disponíveis.

Para voltar ao "MENU DE MANUTENÇÃO" utilize o botão ←:

Pressionando sobre o botão (**IDIOMA**) em seguida será exibida a seguinte tela:



000719

Nessa tela é possível alterar o idioma entre os idiomas disponíveis.

Voltando para o "MENU DE MANUTENÇÃO" utilizando o botão ← e avançando para a terceira tela com o botão → será exibido::



Pressionando sobre o botão (**IMPRESSÃO**) em seguida será exibida a seguinte tela:

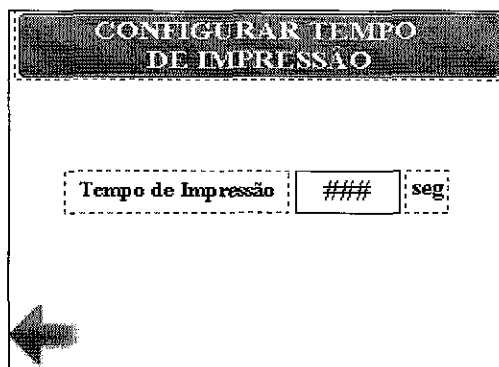

Nessa tela é possível selecionar o tempo em que as informações do ciclo são impressas, os tempos mais comuns são de 30 e 60 segundos.

Para voltar ao "MENU DE MANUTENÇÃO" utilize o botão ←:

Pressionando sobre o botão (**ALARME PREVENTIVA**) teremos acesso ao "Reset" dos alarmes das manutenções preventivas trimestrais, semestrais e anuais onde também é possível verificar o numero de horas para que o alarme seja alcançado.

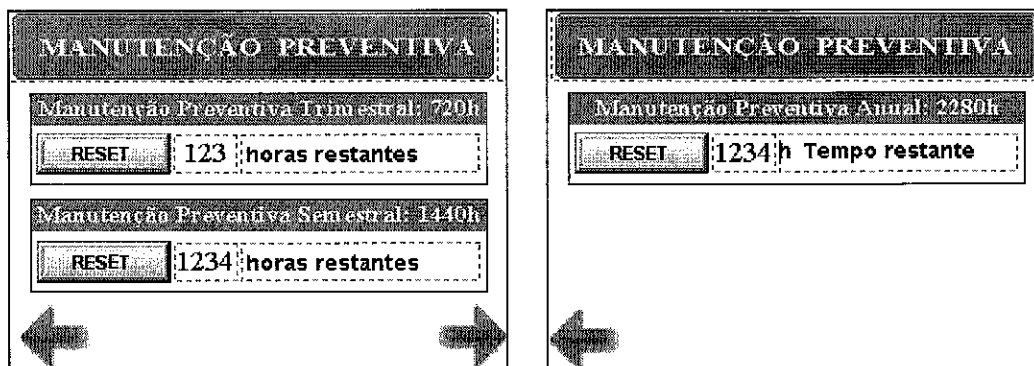

Sempre que o numero de horas referente ao alarme for atingido será mostrada uma mensagem de advertência em todas as telas referente ao ciclo de esterilização. Conforme exemplo abaixo:

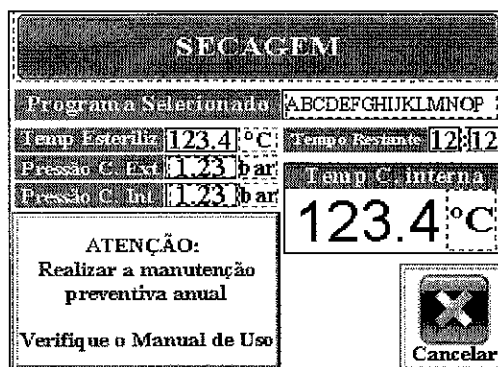

Para voltar ao "MENU DE MANUTENÇÃO" utilize o botão ←:

Pressionando sobre o botão (HORÍMETRO) teremos acesso para visualizar o numero de horas de funcionamento que o equipamento possui e também o numero de ciclos realizados, conforme tela abaixo:

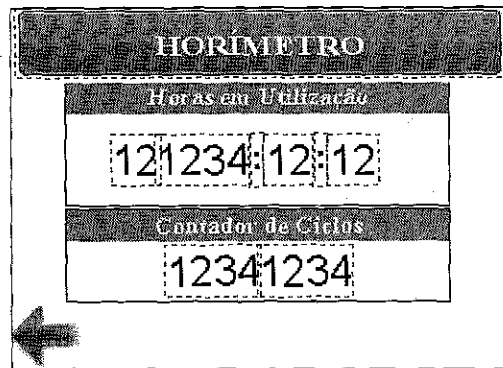

000720

Para voltar ao "MENU DE MANUTENÇÃO" utilize o botão ←:

Pressionando sobre o botão (TEMPO DE PORTA) em seguida será exibida a seguinte tela:

Para equipamentos com Porta Tipo Deslizante

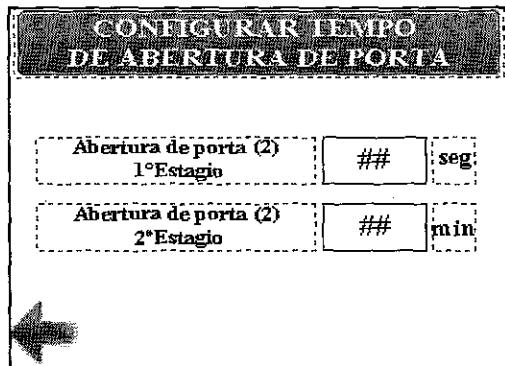

Nessa tela é possível selecionar o tempo de abertura do primeiro estágio da porta, regulando o tamanho da fresta para realizar o tempo de ambientação.

No segundo estágio de abertura é configurado o tempo de ambientação.

Para equipamentos com Porta Tipo Volante

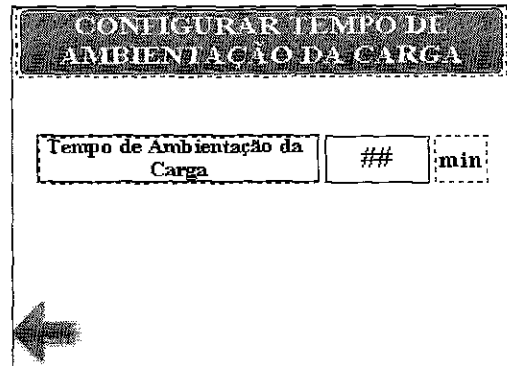

Nessa tela é possível selecionar o tempo em que a porta irá permanecer entreaberta durante a fase de ambientação.

Para voltar ao "MENU DE MANUTENÇÃO" utilize o botão ←:

12 – Impressora (FH-190):

12.1 - Componentes da Impressora:

- 1 - Mecanismo de Impressão
- 2 - Caixa
- 3 - Saída de Papel
- 4 - Etiqueta Informativa de Carregamento de Papel
- 5 - Painel Frontal
- 6 - Compartimento do Rolo de Papel
- 7 - Teclado
- 8 - Conector "Feed"
- 9 - Conector para Enrolamento do Papel
- 10 - Conector de Dados
- 11 - Conector Externo para Teclas "Print"

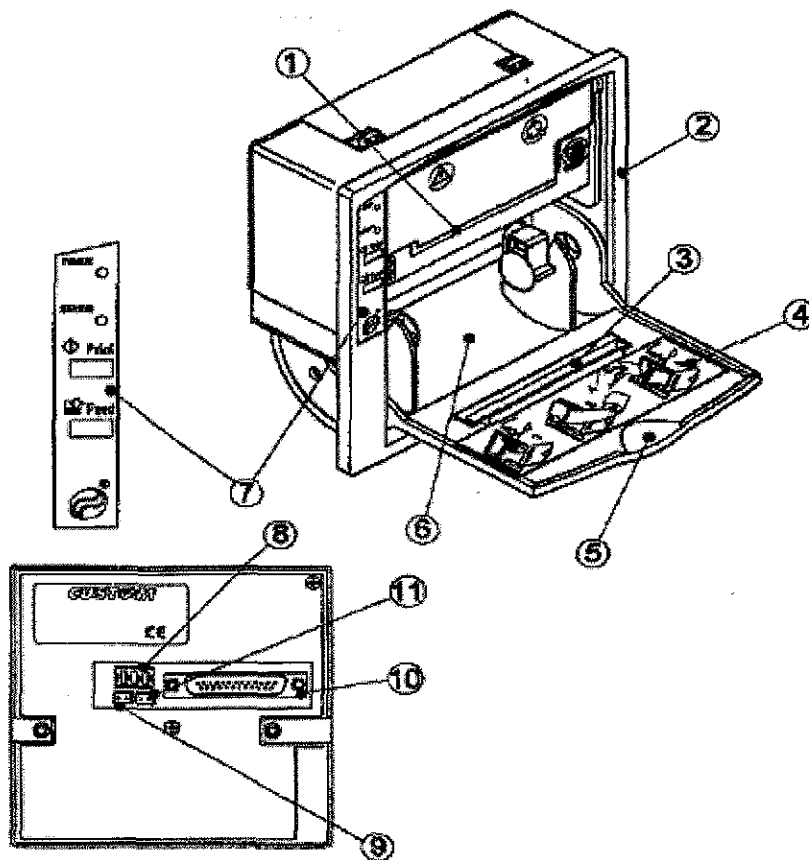

12.2 - Indicações e Teclas:

- Tecla "Print": Quando pressionada, causa a transmissão na serial, do caracter de controle \$0D, se for habilitado no "setup". O conector J6 pode ser conectado a uma tecla externa e está ligado em paralele com a tecla PRINT.
- Tecla FEED: Quando pressionada, faz o avanço manual do papel. Se pressionamos brevemente a tecla FEED, será impressa a data e hora, somente se a impressora possuir relógio e a função de impressão de data/hora estiver habilitada.
- O LED POWER indica que a impressora está ligada.
- O LED STATUS indica que o motor da impressora está ligado.

000721

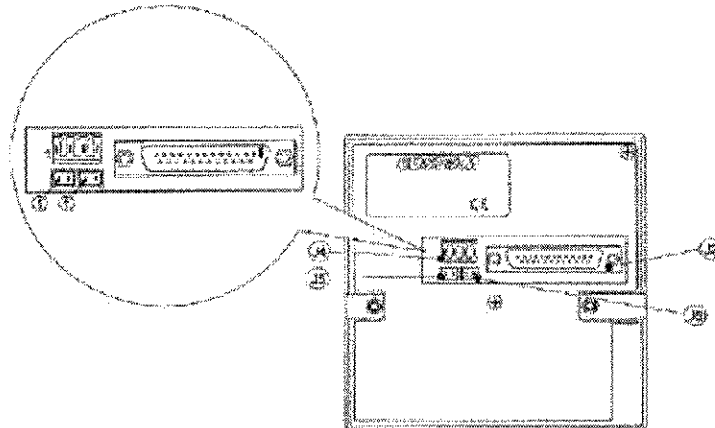

12.3 - Fonte de Alimentação:

A impressora FH-190 é equipada com um conector de 4 pinos macho, AMP MODU1 (J4), com a pinagem dada a seguir:

Pino	Sinal	Notas
1	GND	Terra
2	GND	Terra
3	+VT de 4,5 a 5,5Vcc	Alimentação das agulhas de impressão
4	+VDC 5Vcc +/-7%	Alimentação Analógica

Cuidado para não inverter a polaridade da alimentação.

12.4 - Rebobinador de Papel:

O conector J5 é usado para alimentar um motor externo para rebobinar o papel. Identificação dada a seguir:

Pino	Sinal
1	Motor +
2	Motor -

12.5 - Botão PRINT externo:

Uma tecla PRINT externa pode ser conectada a impressora via conector J6. Com identificação dada a seguir:

Pino	Sinal
1	Print
2	GND

12.6 - Configuração:

A impressora FH-190 permite sua configuração se quando for ligada mantivermos pressionadas simultaneamente as teclas PRINT e FEED, entrando assim em um modo setup. Neste estado, cada vez que a tecla PRINT for pressionada, o parâmetro atual será alterado, sendo impresso para confirmação. Uma vez atingida a configuração desejada para um determinado parâmetro, pressione a tecla FEED, sendo o mesmo armazenado e a impressora passa para o próximo parâmetro. Uma vez passado por todos os parâmetros a impressora termina o setup, imprimindo um resumo da configuração programada.

Os parâmetros passíveis de alterações são:

- Tipo de emulação (Custom, Epson, Citizen).
- Direção de impressão (Normal e Reversa).
- Seleção do tamanho dos caracteres (Pequeno, Largura Dupla, Altura Dupla ou Expandido).
- Set de caracteres.
- Habilitar comando CR.
- Habilitar envio de CR quando a tecla PRINT é pressionada.
- Controle de fluxo.
- Seleção de número de bits de dados (7 ou 8).
- Baud Rate.

12.7 - Configuração de fábrica:

Segue a configuração da impressora para funcionamento com o CLP Delta DVP e IHM DOP-B:

Print Mode

Custom Emulation

Print = Reverse

Little

Font 1

CR-LF honor CR

Serial Mode

Baud Rate = 9600

Protocol = 8,N,1

Flow Control CTS-RTS

Print Key Null

Buffer 1K Byte

Real Time Clock

Enable Set Rtck

Disable Seconds

Enable Print Time by Key

000722

12.8 - Precauções:

- Não imprima sem papel ou fita de impressão, isto causa a rápida deterioração das agulhas de impressão.
- Não mova o carro de impressão com a impressora ligada.
- Não ponha objetos estranhos dentro da impressora.
- Evite pancadas em quaisquer partes da impressora, antes, durante e após a instalação.

12.9 - Trocando o Rolo de papel:

- Abra a porta frontal e pressione no mecanismo de impressão onde está marcado PUSH, para bascular o mecanismo de impressão e facilitar a troca do papel.
- Insira o papel na abertura existente no mecanismo.
- Pressione a tecla FEED para que o papel passe pelo mecanismo, saindo pelo outro lado.
- Pressione o suporte do mecanismo de impressão para volta-lo a posição original (PUSH).

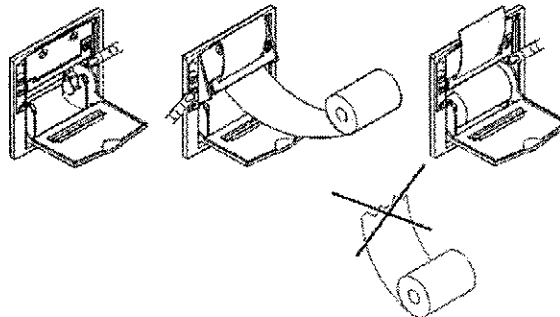

12.10 - Relógio em Tempo Real:

O relógio em tempo real está disponível como um opcional

Imprimir e acertar o relógio é possível enviando-se dados de controle para impressora, comandos estes descritos mais adiante no manual.

12.11 - Acertando o Relógio pelo Teclado:

A data e hora podem ser ajustados pelo teclado através das teclas PRINT e FEED. Para tanto siga o procedimento dado a seguir:

- Com a impressora ligada, pressione simultaneamente as teclas PRINT e FEED. A impressora vai imprimir a hora e a data com uma seta sob o dígito a ser modificado.
- Para cada pressionamento da tecla PRINT, o dígito selecionado será incrementado e a informação atualizada será impressa.
- Para mudar para o próximo dígito, pressione a tecla FEED, sendo a informação atualizada e impressa.
- Terminando o acerto do relógio, pressione simultaneamente as teclas PRINT e FEED.

12.12 - Modos de Impressão:

A impressora FH-190 possui 2 modos de impressão programáveis, Normal e Reverso, ilustrados a seguir:

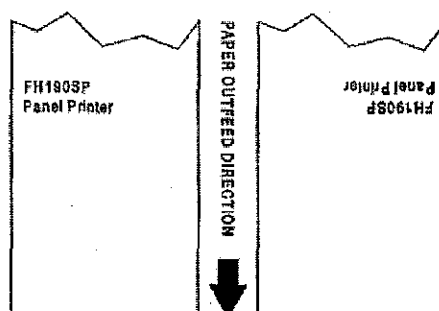



12.13 - Exemplo de impressão

PHOENIX LUFERCO
.....
Autoclave.....: 001
.....
09:31 24-10-14
COD. DO PRODUTO...: 02548
LOTE.....: 58971
OPERADOR.....: MILTON
PROGRAMA.....: BOWIE DICK
ESTERILIZACAO.....: 3 min 30 sec
SECAGEM.....: 3 min 0 sec
RESFRIAMENTO.....: 0 min 0 sec
TEMP. ESTERIL.....: 134 C
.....
INICIO DO PRE-VACUO
09:31 24-10-14

MAXIMO VACUO.....: - 0.68
MAXIMA PRESSAO....: 0.98
MAXIMO VACUO.....: - 0.40
MAXIMA PRESSAO....: 0.52
MAXIMO VACUO.....: - 0.66
MAXIMA PRESSAO....: 0.50
MAXIMO VACUO.....: - 0.42

TERMINO DO PRE-VACUO
09:40 24-10-14
.....
INICIO DO AQUECIMENTO
09:40 24-10-14

TEMP1 TEMP2 TEMP3 P.INT P.EXT
89.6 0.0 0.0 - 0.40 2.28
117.4 0.0 0.0 1.16 2.16
127.8 0.0 0.0 1.86 2.30
131.9 0.0 0.0 2.18 2.53
132.9 0.0 0.0 2.23 2.45
133.8 0.0 0.0 2.31 2.53
133.8 0.0 0.0 2.32 2.54
133.9 0.0 0.0 2.36 2.56

TERMINO DO AQUECIMENTO
09:48 24-10-14
.....
INICIO DA ESTERILIZACAO
09:48 24-10-14

TEMP1 TEMP2 TEMP3 P.INT P.EXT
134.0 0.0 0.0 2.36 2.57
134.0 0.0 0.0 2.36 2.54
134.2 0.0 0.0 2.38 2.53

TERMINO DA ESTERILIZACAO
09:51 24-10-14
F0.....: 118 min
.....
INICIO DA SECAGEM
09:51 24-10-14

TEMP1 TEMP2 TEMP3 P.INT P.EXT
134.1 0.0 0.0 2.36 2.59
89.5 0.0 0.0 - 0.36 2.53
74.6 0.0 0.0 - 0.70 2.57
TERMINO DA SECAGEM
09:54 24-10-14
.....
OPERADOR.....:
FIM DO CICLO

000723

13 - Diagramas Elétricos

13.1 – Modelo AH

13.1.1 – Diagramas Trifilares de Potência

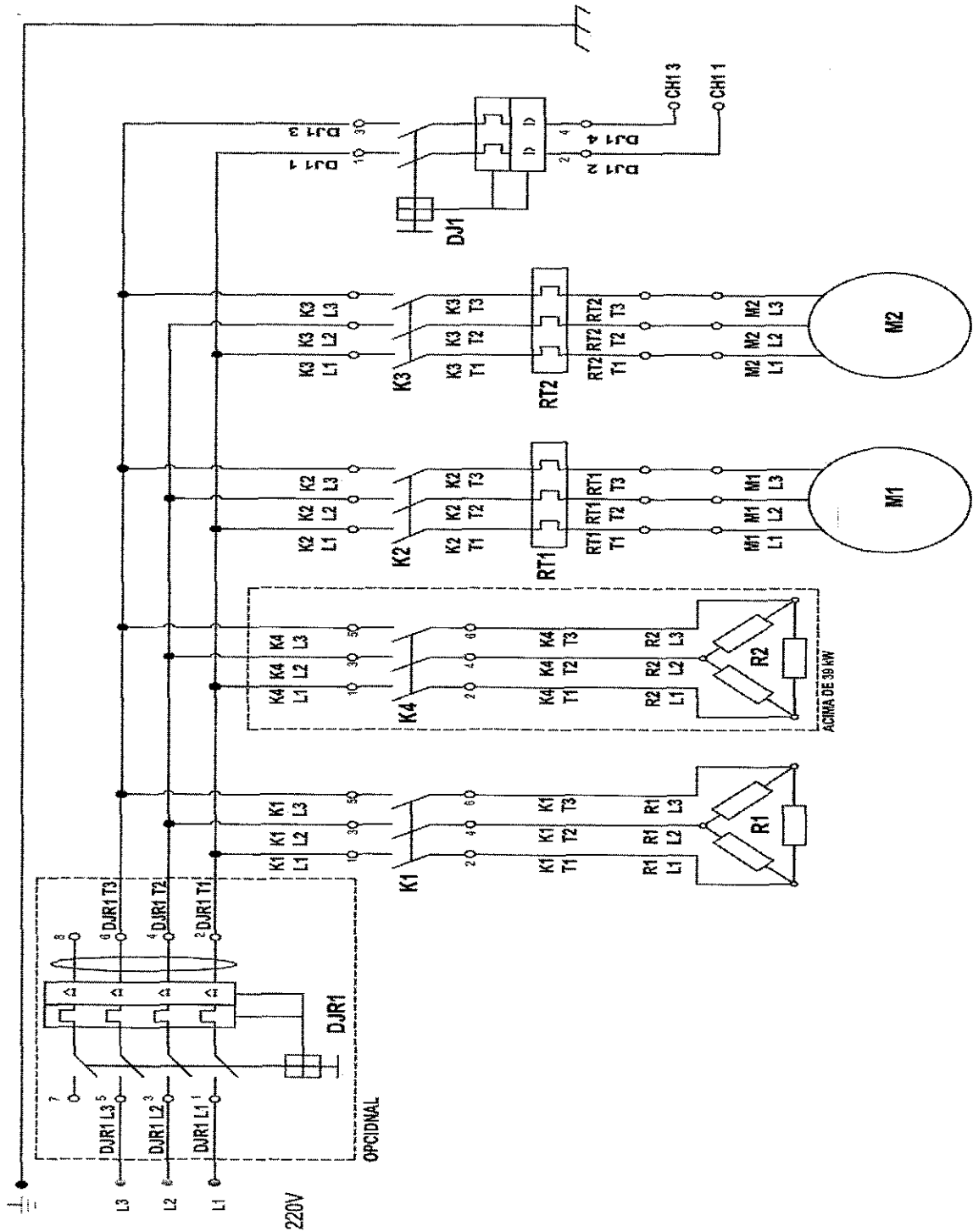

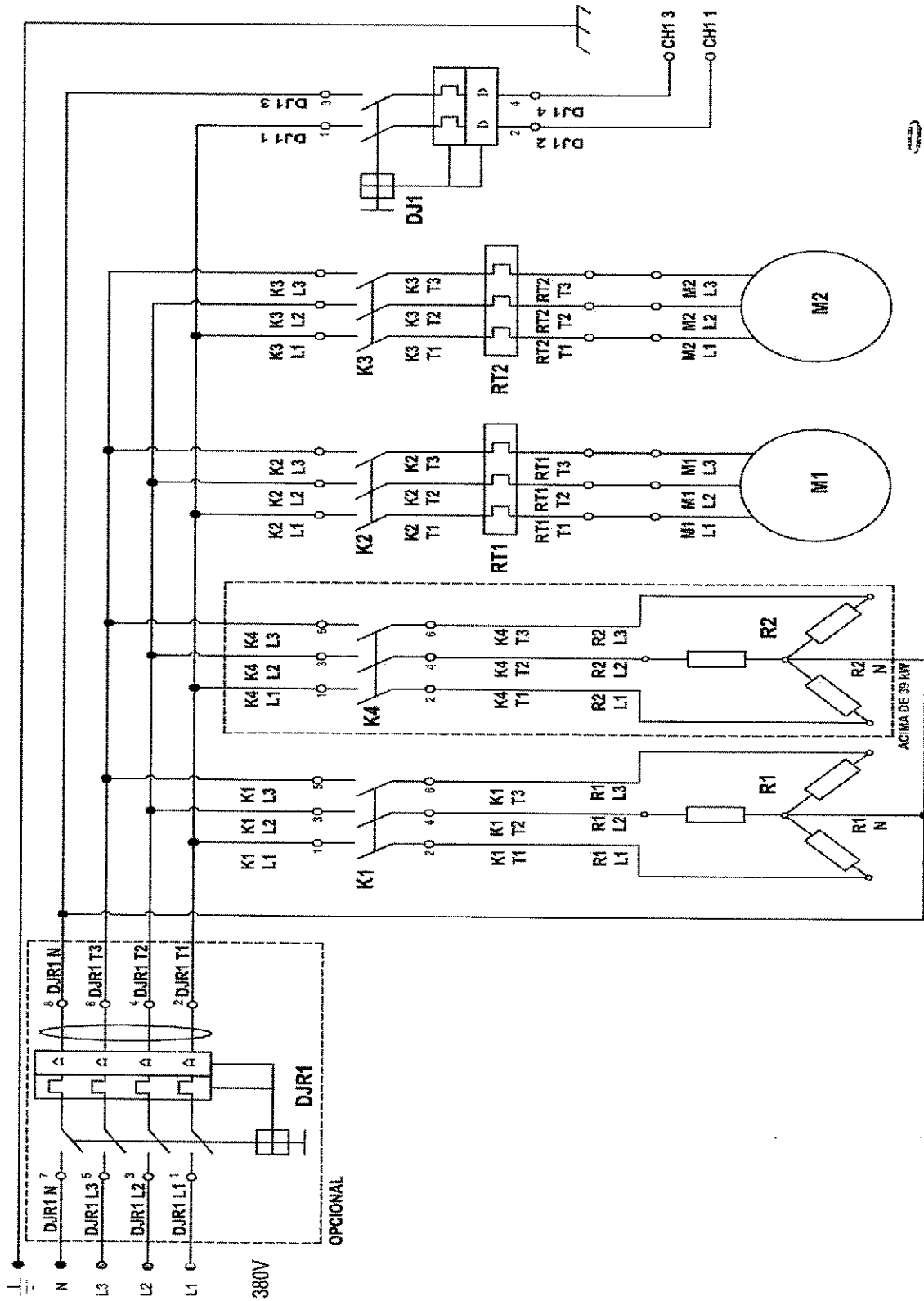

000724

13.1.2 – Diagramas de Comando

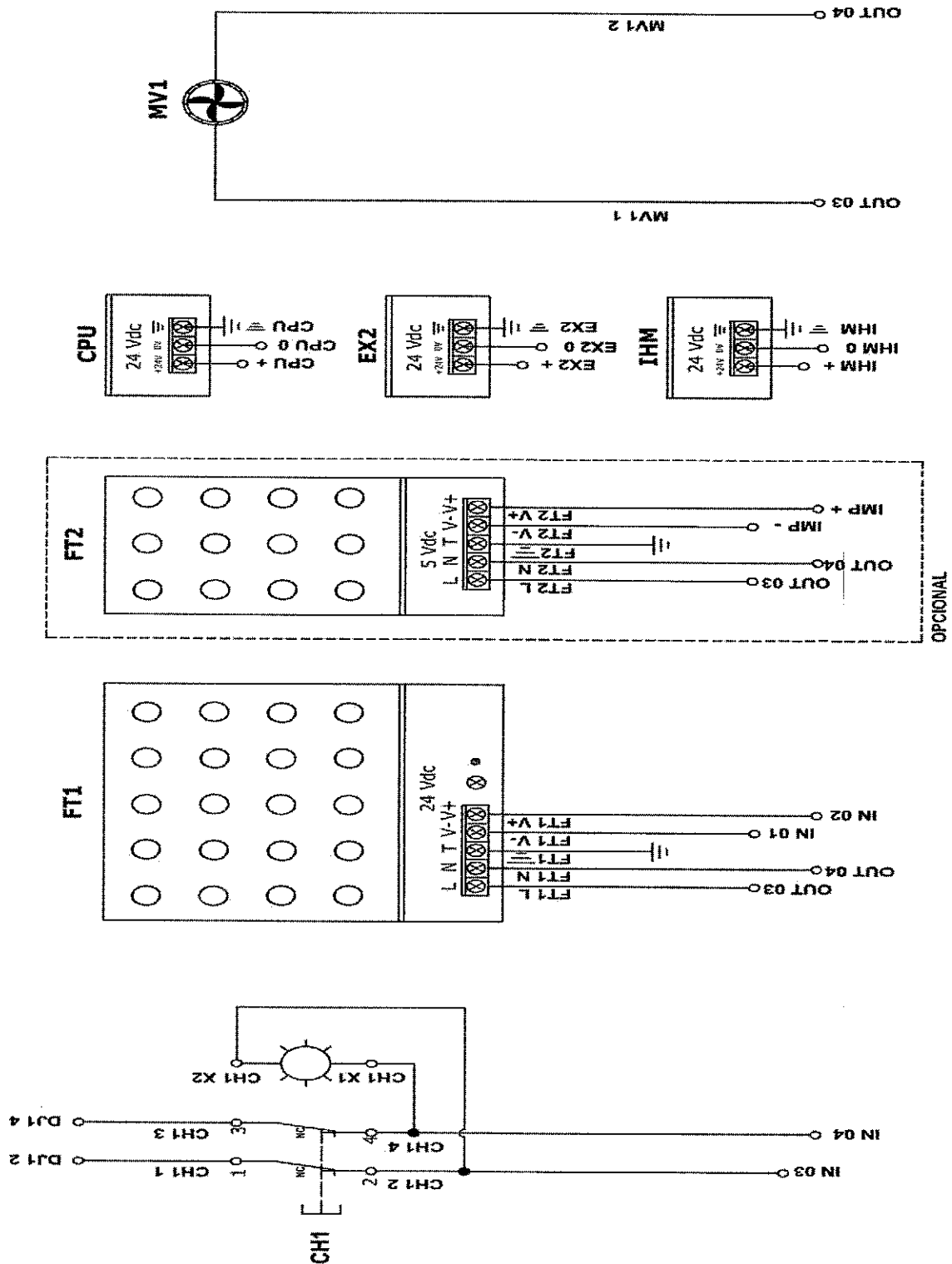

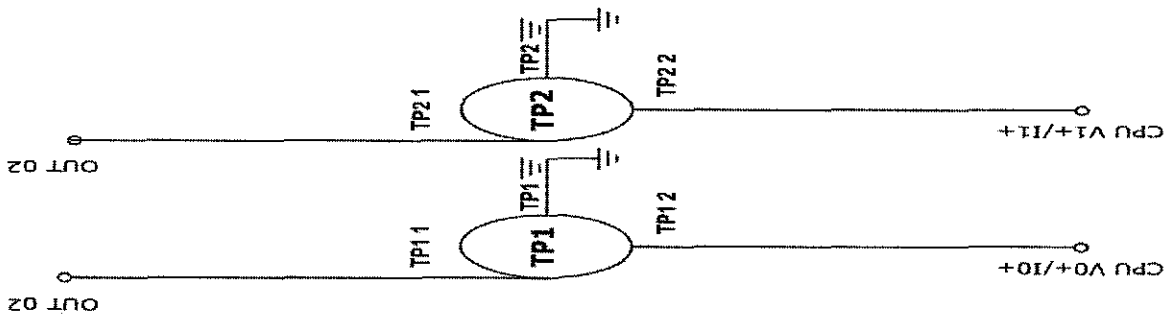
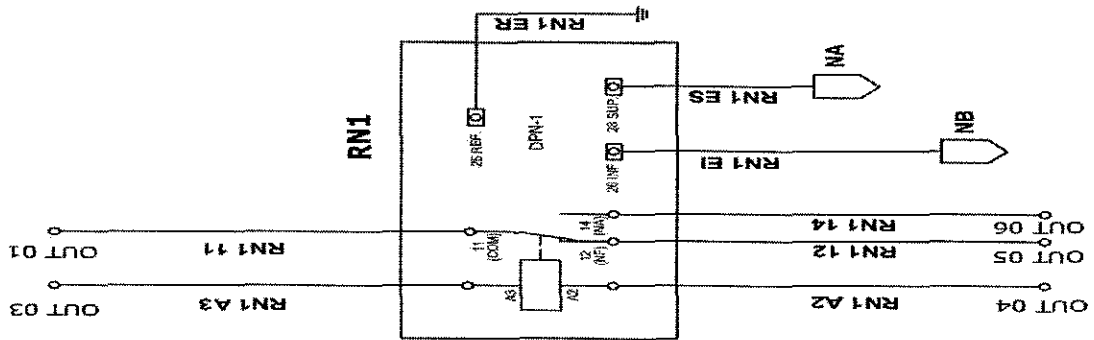
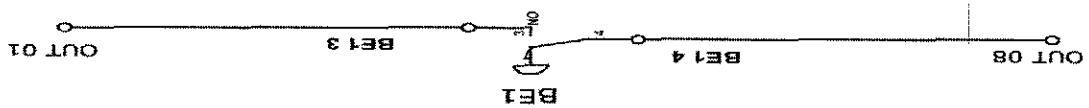
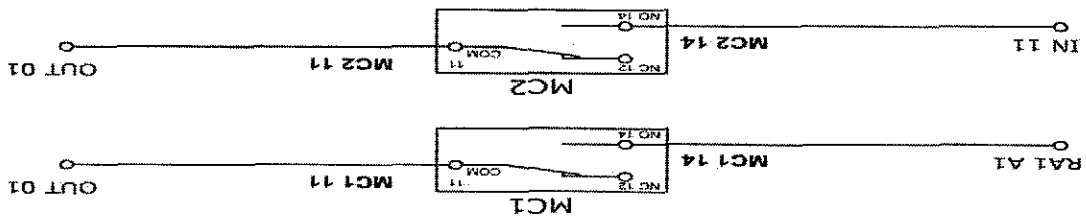
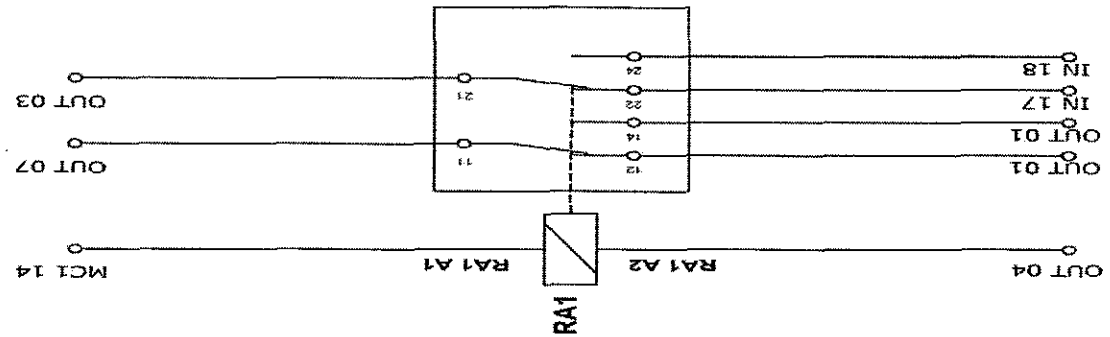

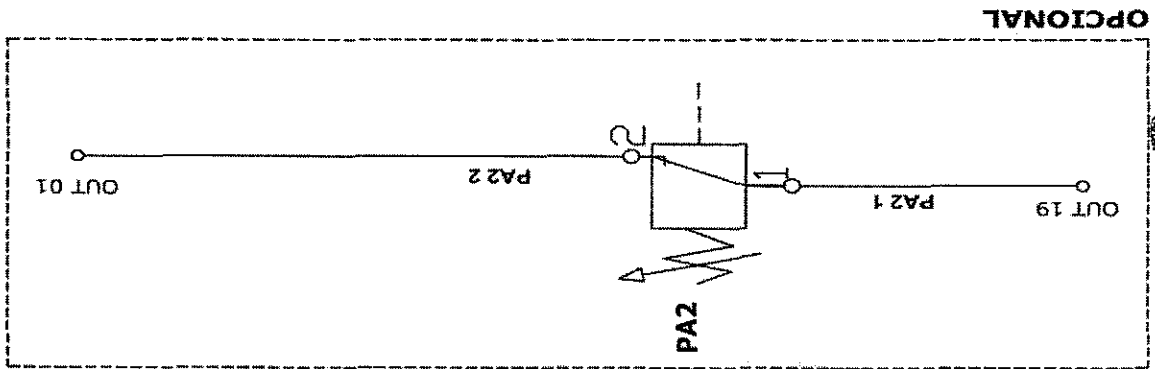

927000

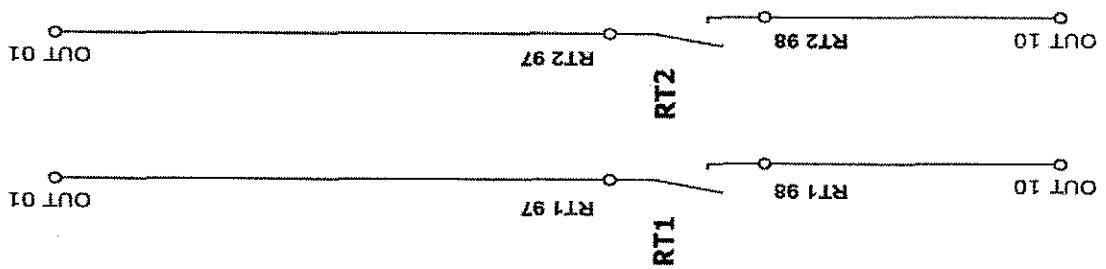
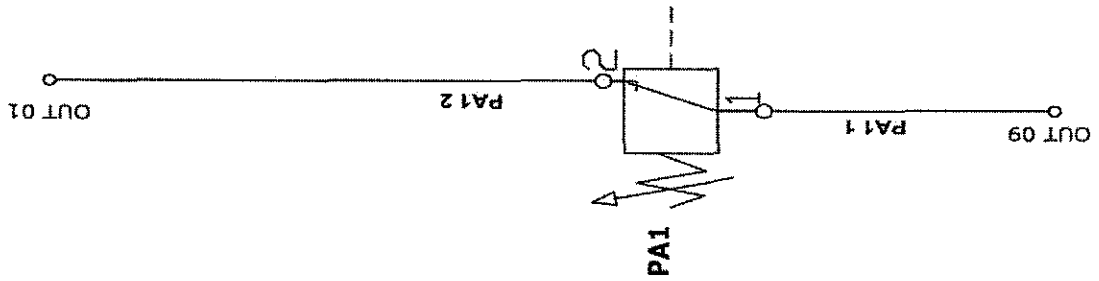

(Handwritten mark)

000727

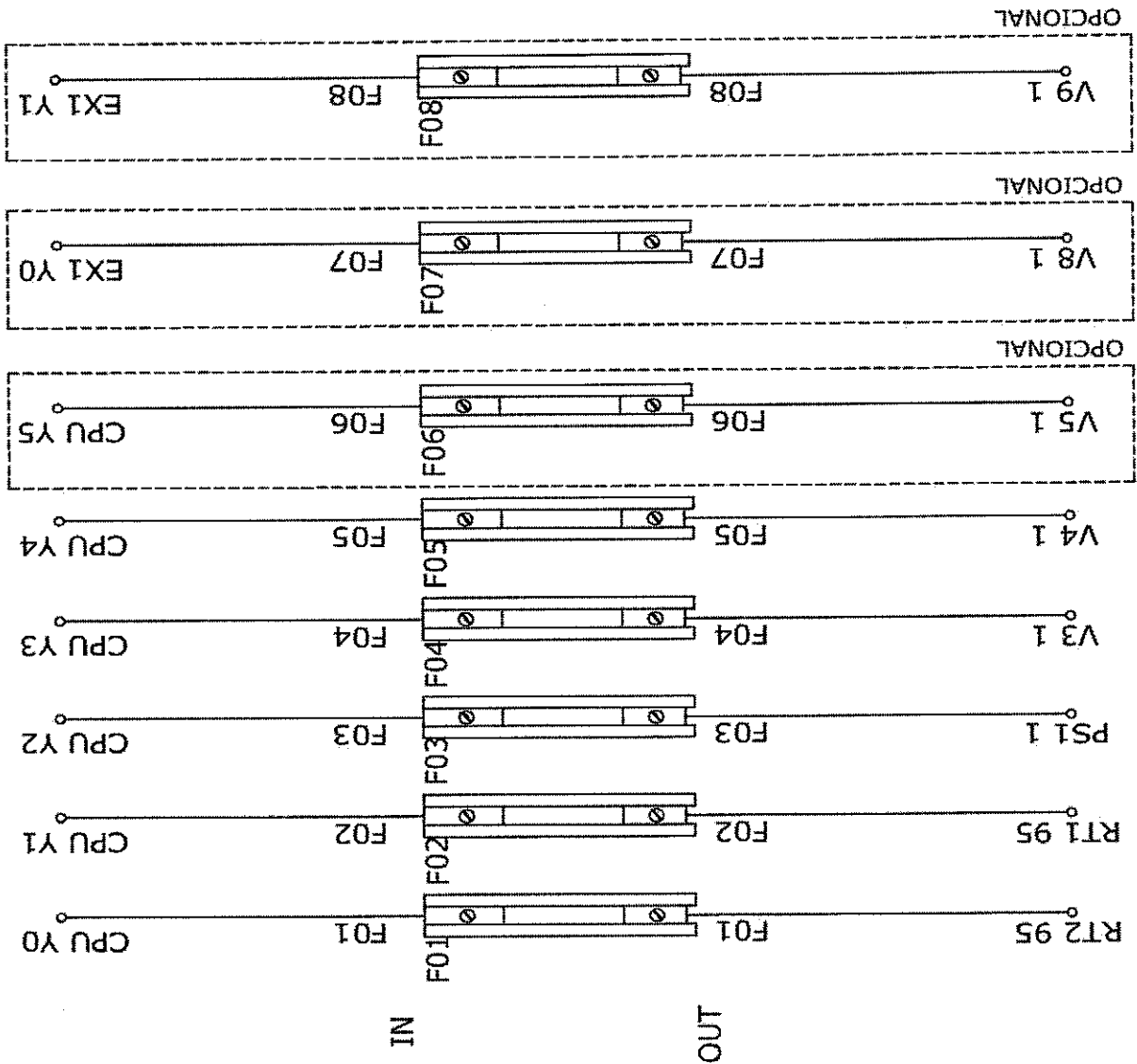

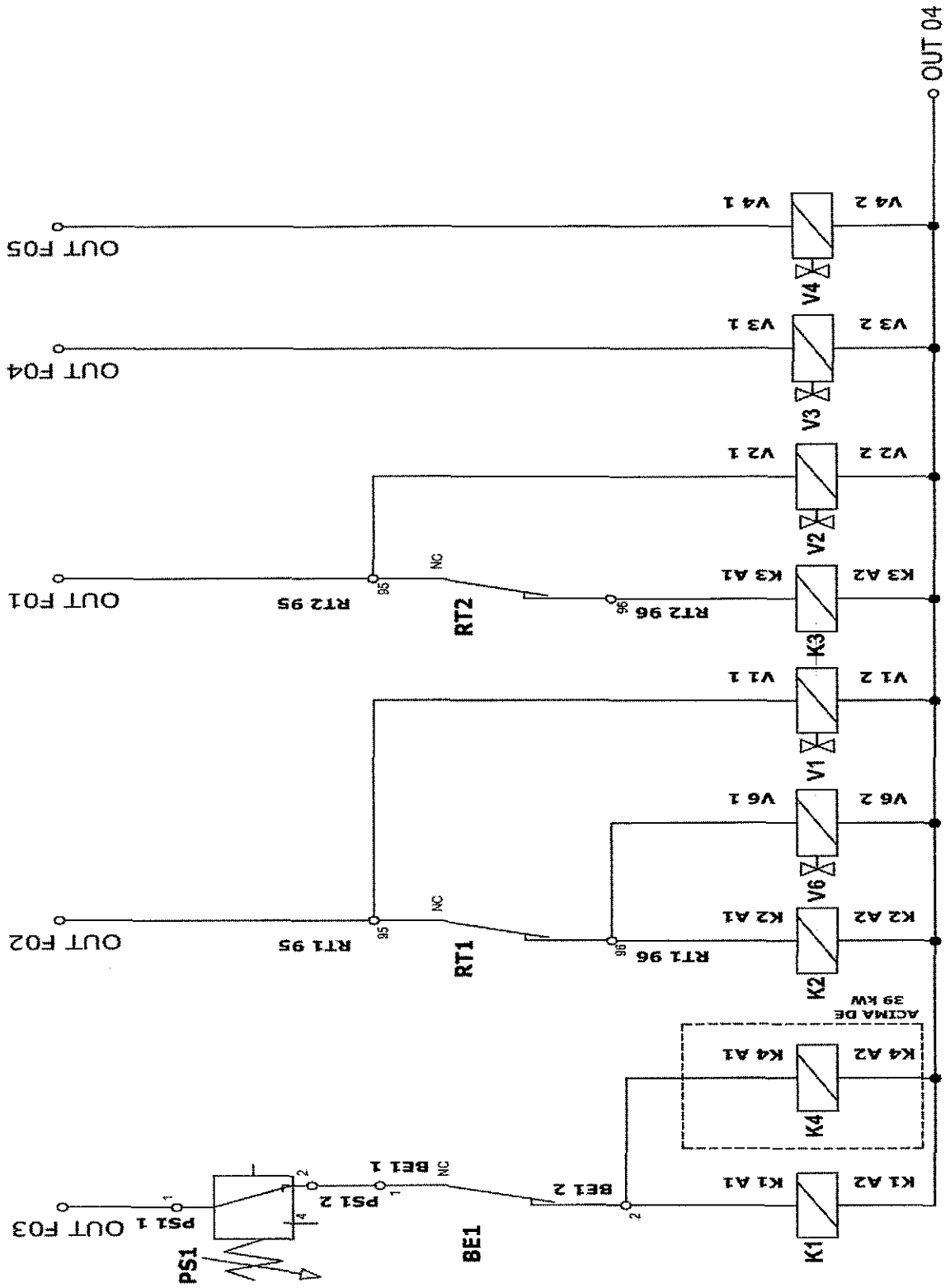

000728

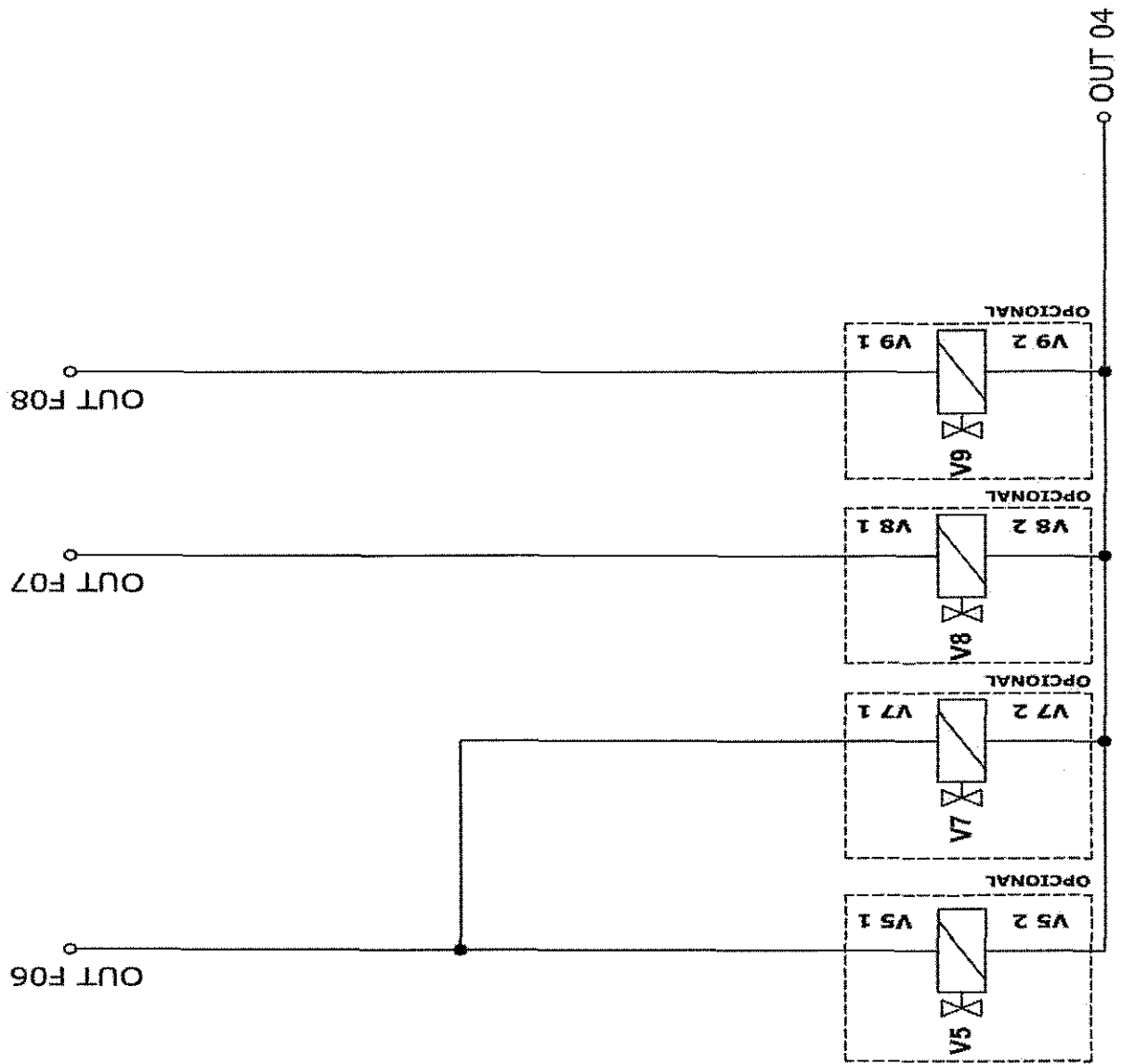

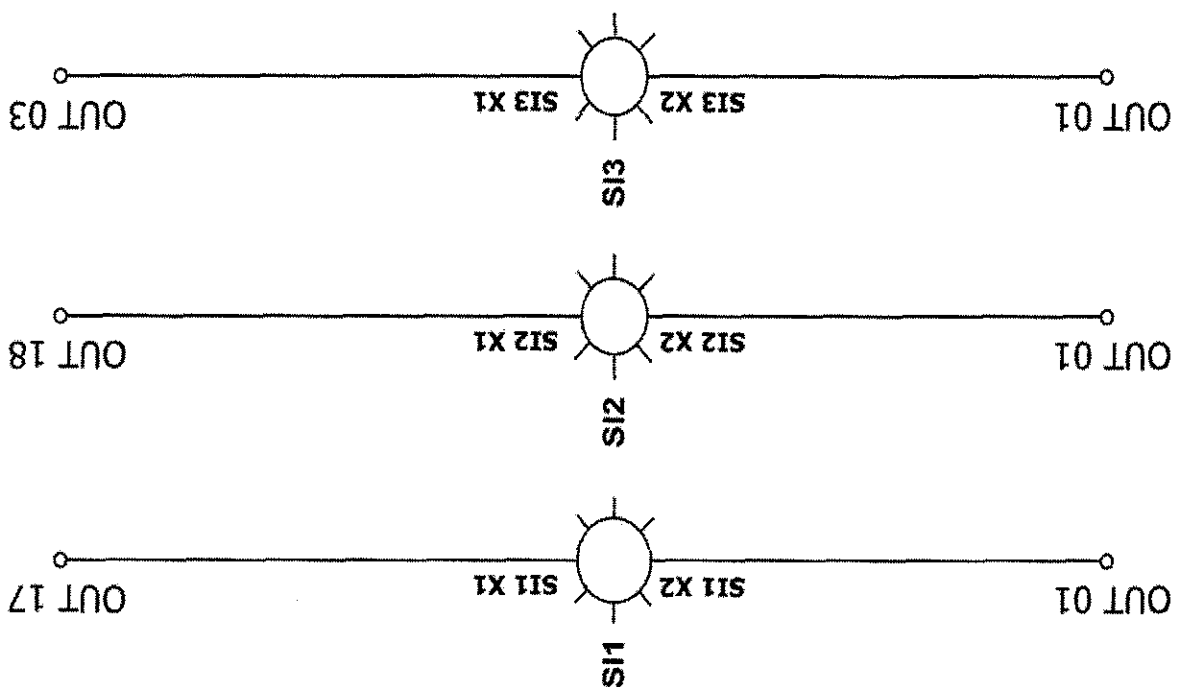

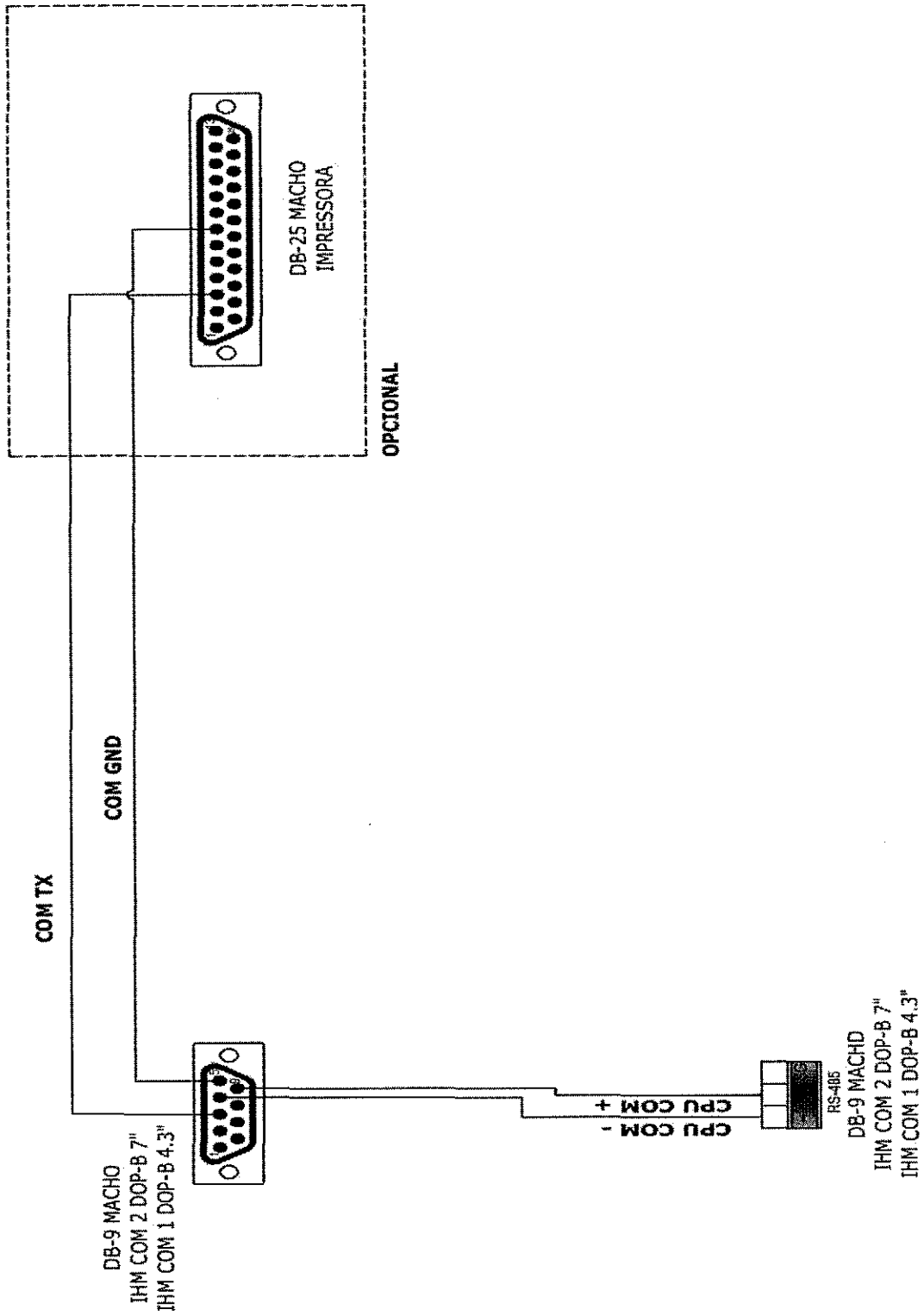

000729

13.1.3 – Lista de Componentes Elétricos

Cód.	Nome	Especificação
DJR1	Disjuntor Diferencial Residual	Dispositivo DR Quadripolar
R1	Resistência	Resistência Inox 220/380 V
R2	Resistência	Resistência Inox 220/380 V
K1	Contator (Resistências do Gerador de Vapor)	Contator Tripolar 220 V 50/60 Hz
K2	Contator (Bomba de Vácuo)	Contator Tripolar 220 V 50/60 Hz
K3	Contator (Bomba de Água)	Contator Tripolar 220 V 50/60 Hz
K4	Contator (Resistências do Gerador de Vapor)	Contator Tripolar 220 V 50/60 Hz
RT1	Relê Térmico (Bomba De Vácuo)	Relê Térmico
RT2	Relê Térmico (Bomba De Água)	Relê Térmico
M1	Bomba De Vácuo	Bomba de Vácuo 220/380 V 50/60 Hz Trifásica
M2	Bomba De Água	Bomba de Água 0,5 cv 220/380 V 60 Hz Trifásica
DJ1	Disjuntor	Mini Disjuntor 6 A Bipolar 4,5 kA Curva C
CH1	Chave Seletora Iluminada	Chave Seletora Iluminada Branca 220 V
MC1	Microrruptor (Porta 1 Aberta/Fechada)	Microrruptor Digimec ZM-307
MC2	Microrruptor (Porta 2 Aberta/Fechada)	Microrruptor Digimec ZM-307
RA1	Relê Auxiliar	Relê Auxiliar para Sinalização
BE1	Botão De Emergência	Botão Emergência Vermelho Eaton A22-RPV/K01
RN1	Relê de Nível Gerador de Vapor	Relê de Nível
PA1	Pressostato Falta de Água	Pressostato de Membrana 0,1 à 1 bar
PA2	Pressostato Falta de Ar	Pressostato de Membrana 1 à 10 bar
01 ao 19	Bornes	Conector Borne BSAK 2.5 Chint
FT1	Fonte de Alimentação (CLP)	CLP Delta Fonte PMC E:85A264 1F S:24 V 2,1 A Cód. PMC-24V050W1AA
FT2	Fonte de Alimentação (Impressora)	Fonte 5 Vcc
CPU	CPU	CLP Delta CPU 20SX 8ED/6SD Relê 4EA/2SA Cód. DVP20SX211R
MV1	Micro Ventilador	Micro Ventilador 120x120x38 mm 220 V
TP1, TP2	Transmissor de Pressão Câmara Externa (TP1) e Câmara Interna (TP2)	Transmissor de Pressão Danfoss MBS4500 Cód. 060G6216, 4 à 20 mA Escala 0 à 6 bar
NA	Eletrodo de Nível	Eletrodo de Nível Alto do Relê de Nível
NB	Eletrodo de Nível	Eletrodo de Nível Baixo do Relê de Nível
F01 ao F08	Borne Fusível	Conector Borne Fusível BSAK Chint
EX1	Expansão de Entradas e Saídas	Expansão CLP Delta Slim 16SD Relê DVP16SP11R
EX2	Expansão PT-100	Expansão CLP Delta Slim DVP04PT-S
PT1	Sensor PT-100	Sensor PT 100 Lig. 3 Fios
PT2	Sensor PT-100 Móvel	Sensor PT 100 Lig. 3 Fios
PS1	Pressostato de Segurança	Pressostato Danfoss Mod. KPI35 0,2 à 8,0 bar
V1	Válvula da Bomba de Vácuo de Anel Líquido	Válvula Solenoide Água NF 220 V
V2	Válvula de Abastecimento	Válvula Solenoide Água NF 220 V
V3	Válvula de Esterilização	Válvula Solenoide Vapor NF 220 V
V4	Válvula de Entrada de Ar	Válvula Solenoide Vapor NF 220 V
VS	Válvula de Resfriamento	Válvula Solenoide Vapor NF 220 V

V6	Válvula de Vácuo da Câmara Interna	Válvula Solenoide Vapor NF 220 V
V7	Válvula de Despressurização da Câmara Externa	Válvula Solenoide Vapor NF 220 V
V8	Válvula de Entrada de Ar Forçado	Válvula Solenoide Vapor NF 220 V
V9	Válvula de Vapor de Rede	Válvula Solenoide Vapor NF 220 V
SI1	Sinalizador Iluminado Vermelho	Sinalizador Iluminado de Porta Oposta Aberta
SI2	Sinalizador Iluminado Verde	Sinalizador Iluminado de Porta Oposta Fechada
SI3	Sinalizador Iluminado Amarelo	Sinalizador Iluminado de Equipamento Ligado

000730

13.2 – Modelo AHS

13.2.1 – Diagramas Trifilares de Potência

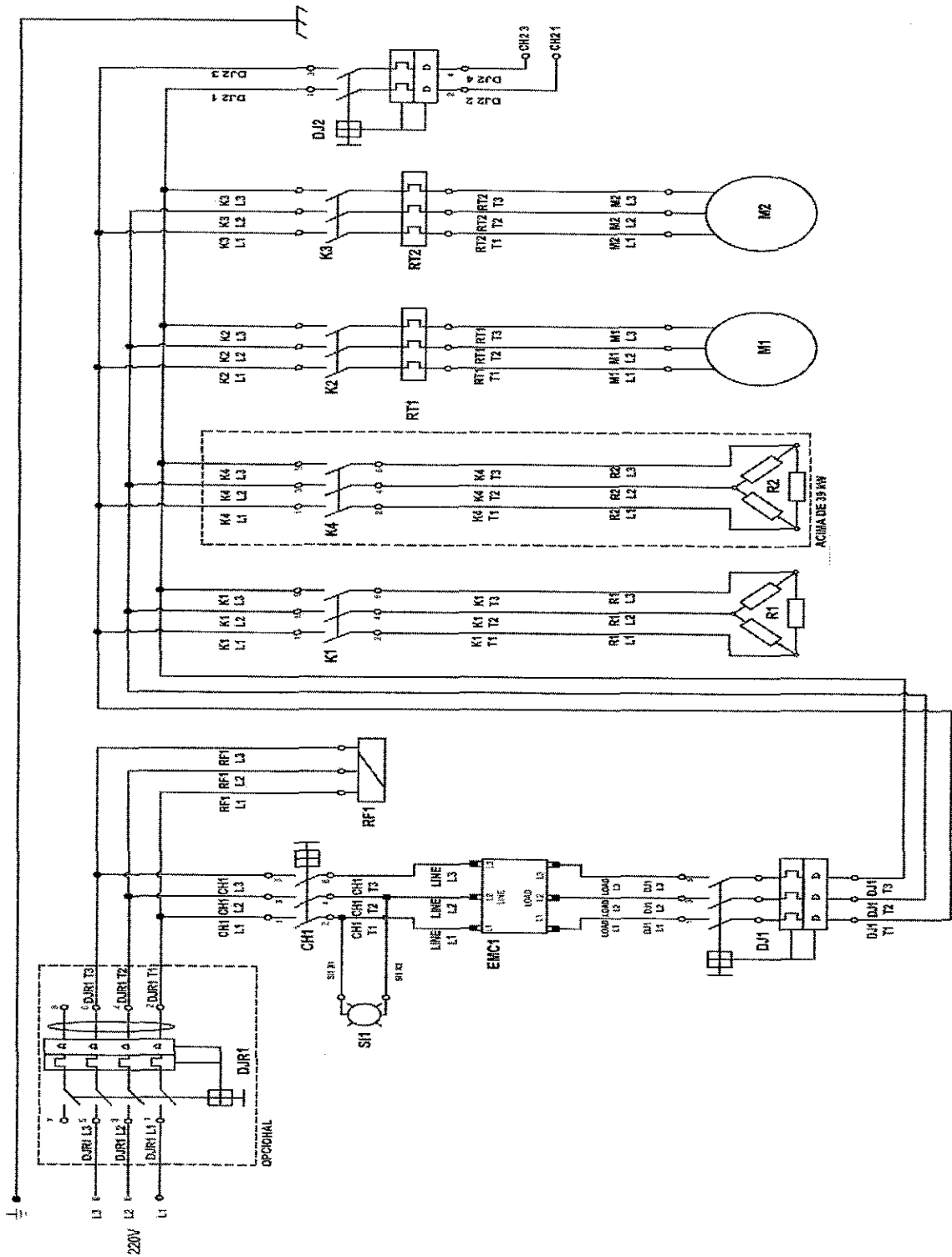

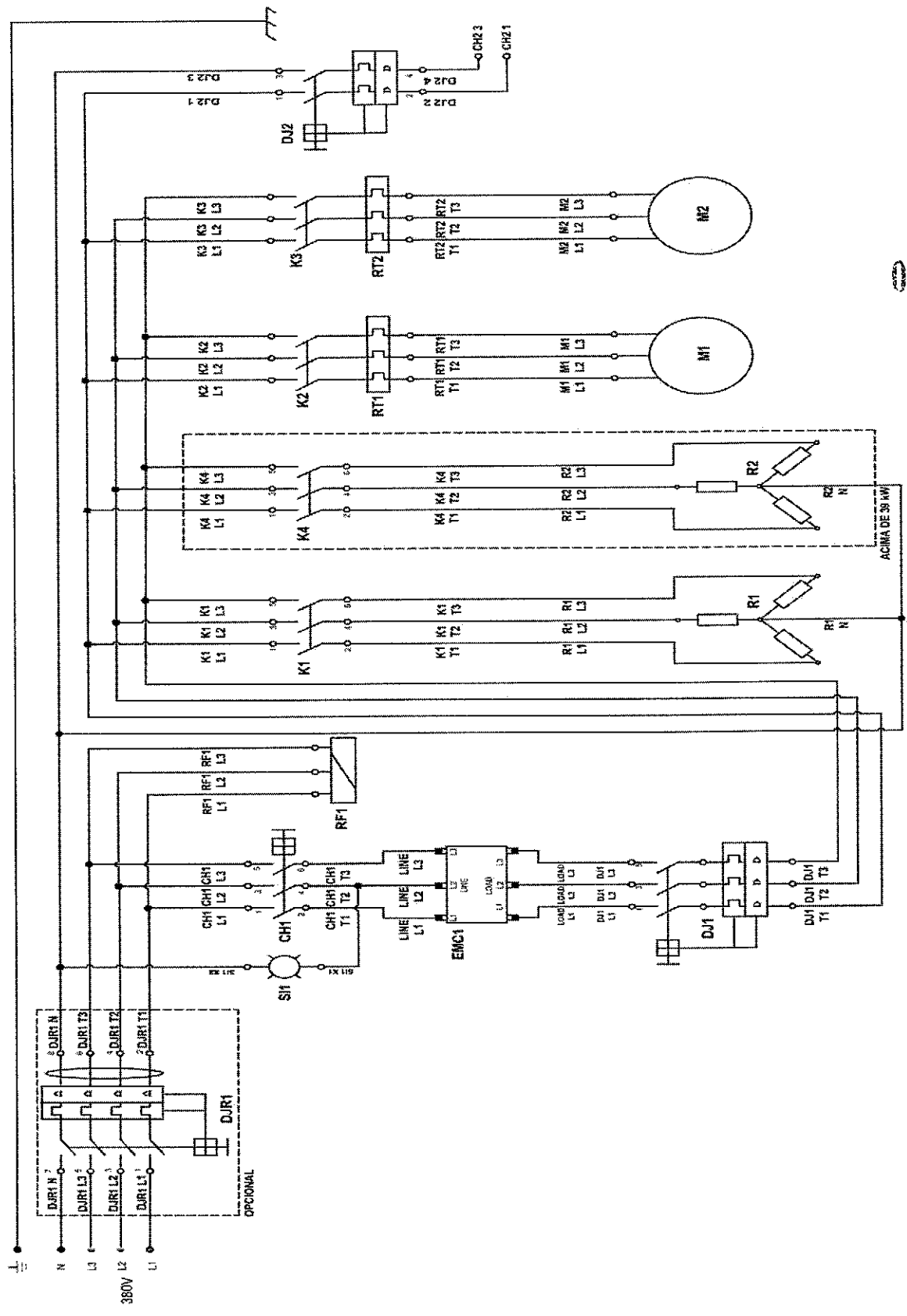

000731



13.2.2 – Diagramas de Comando

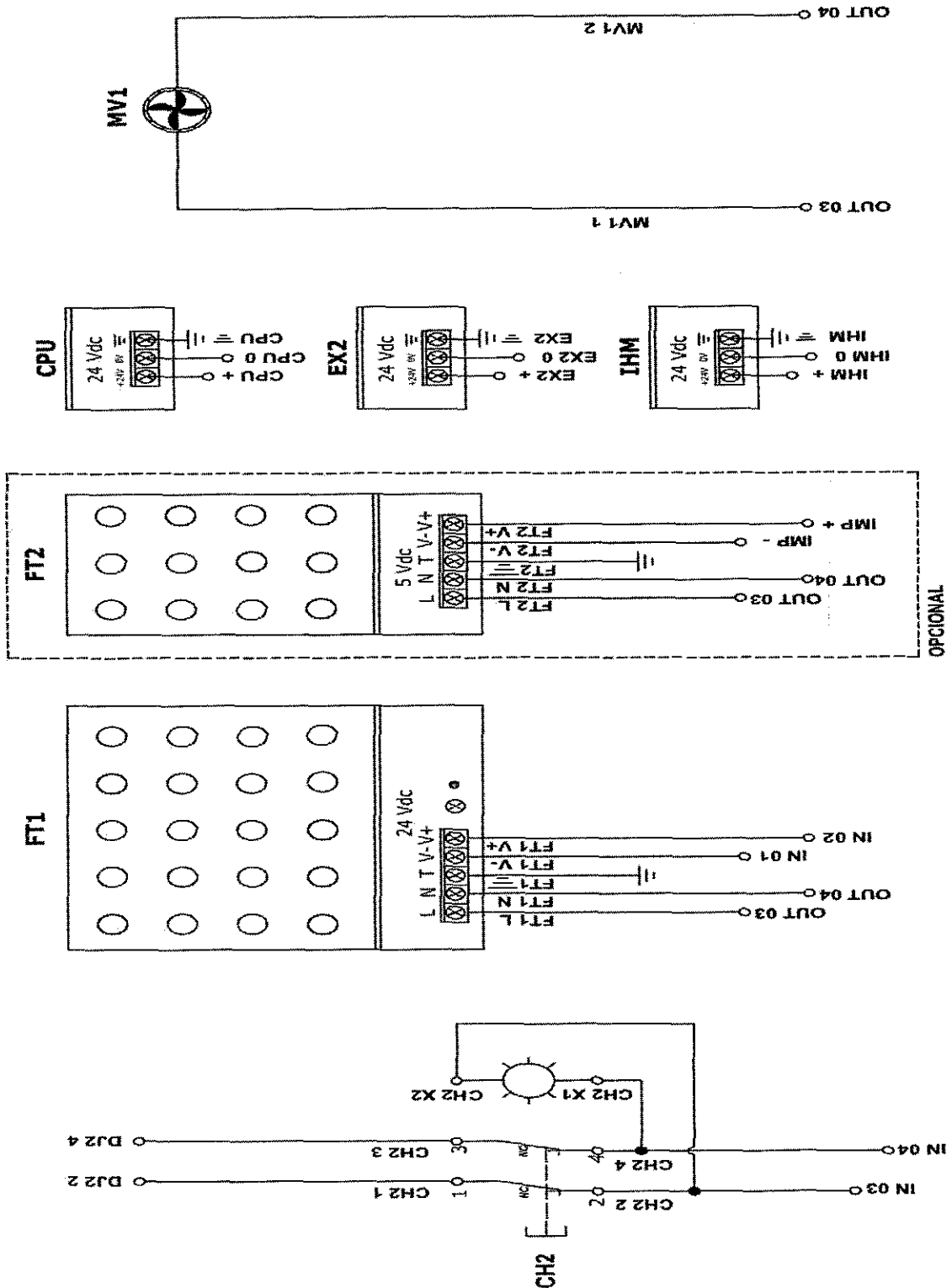

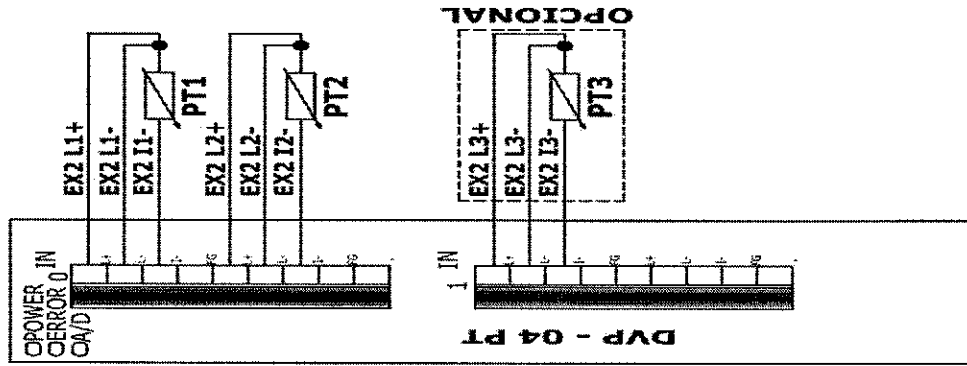

237000

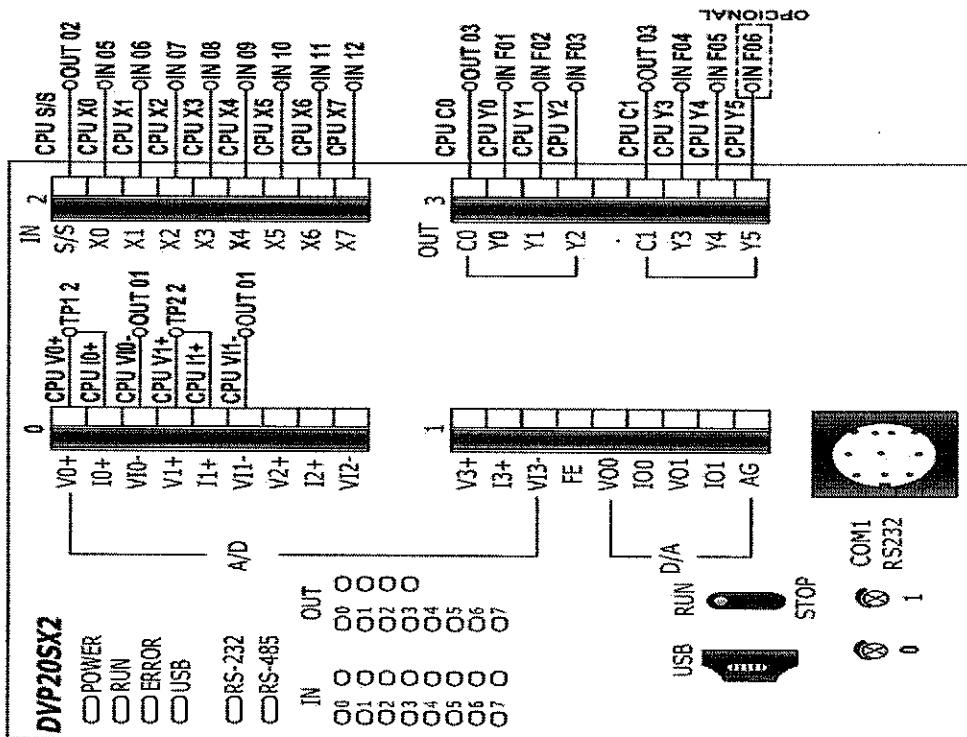
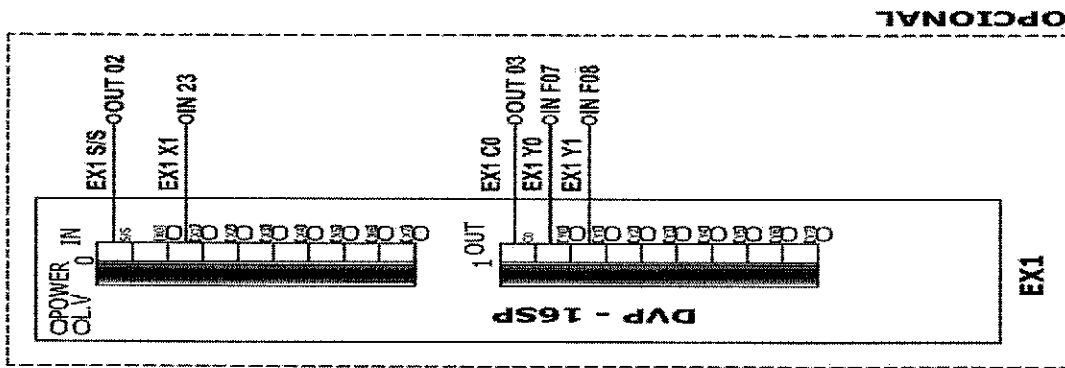

P

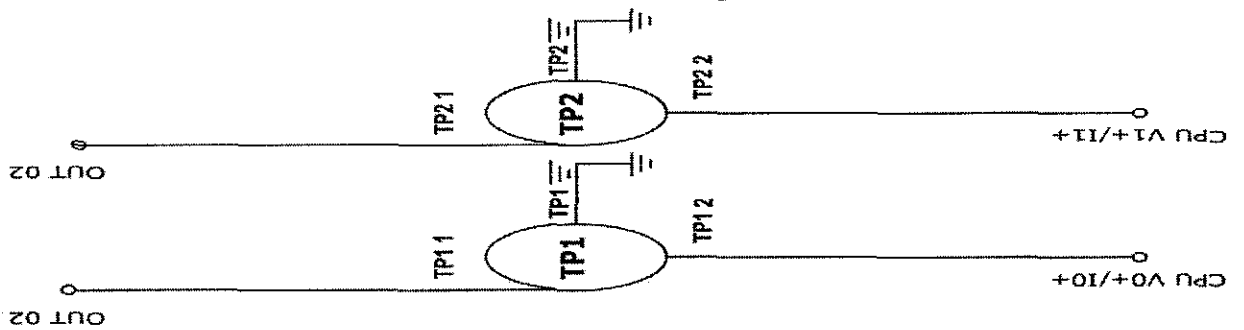
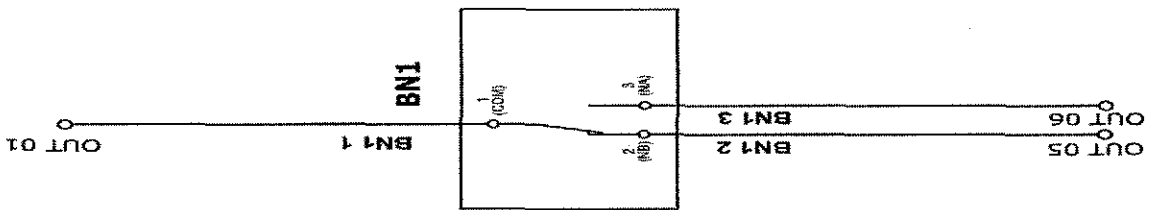
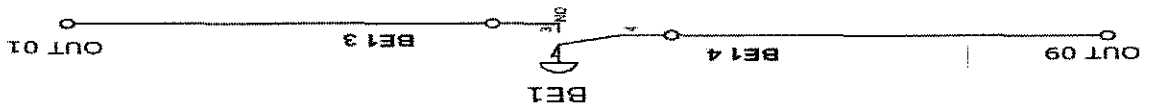
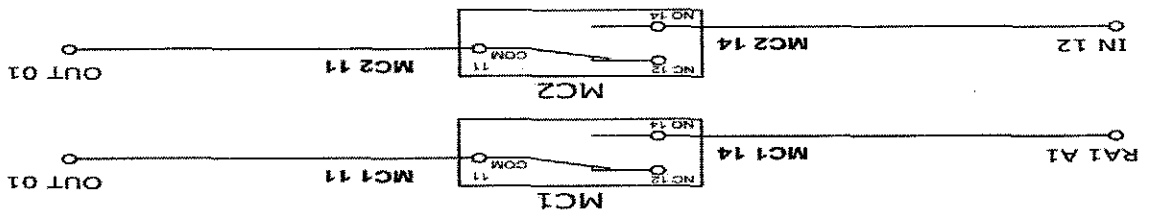
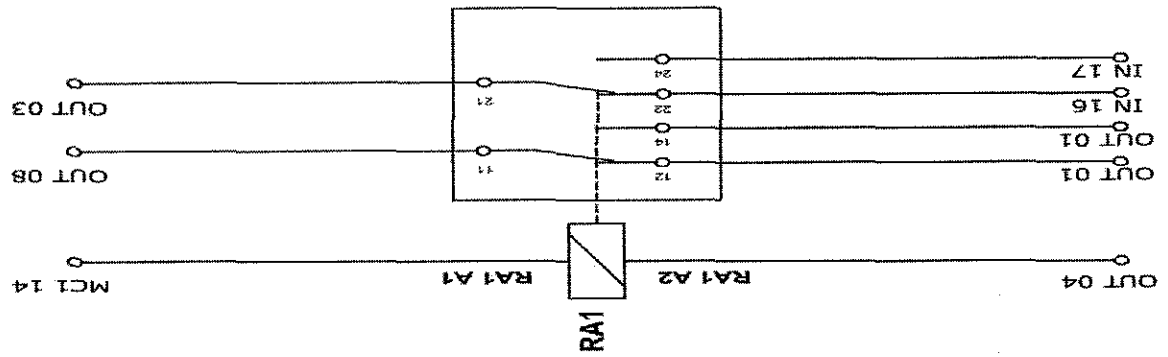

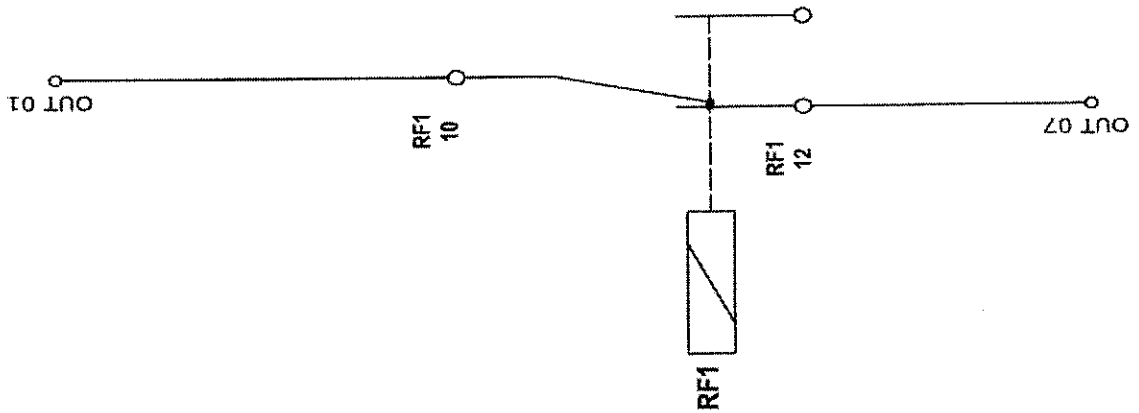

000733

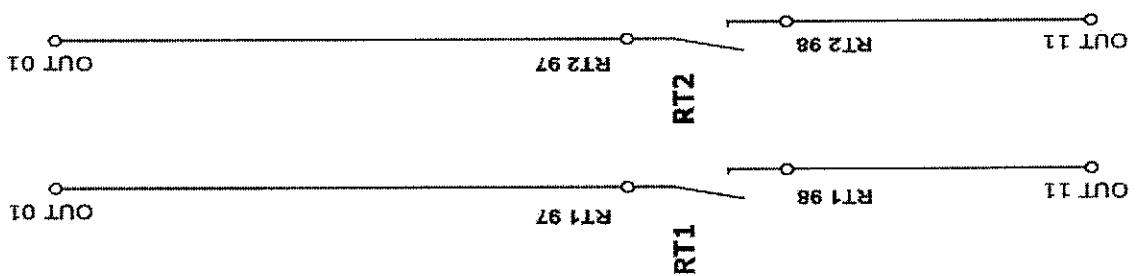
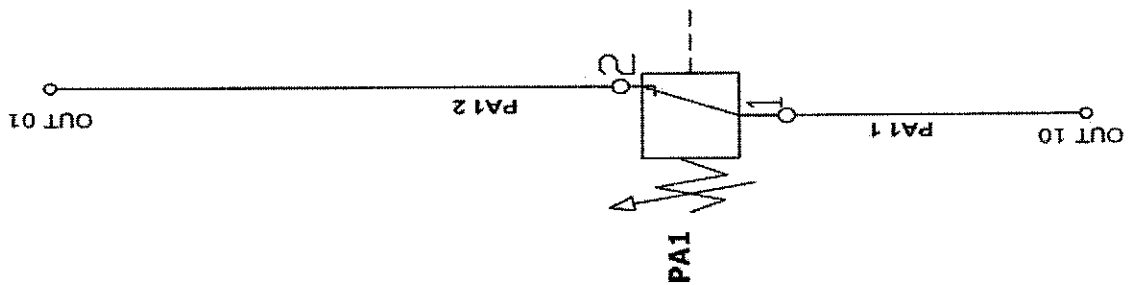
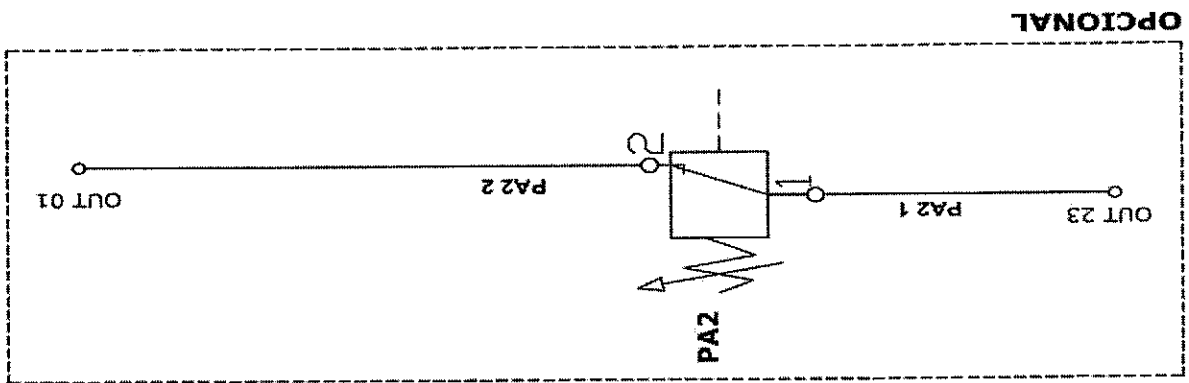

000734

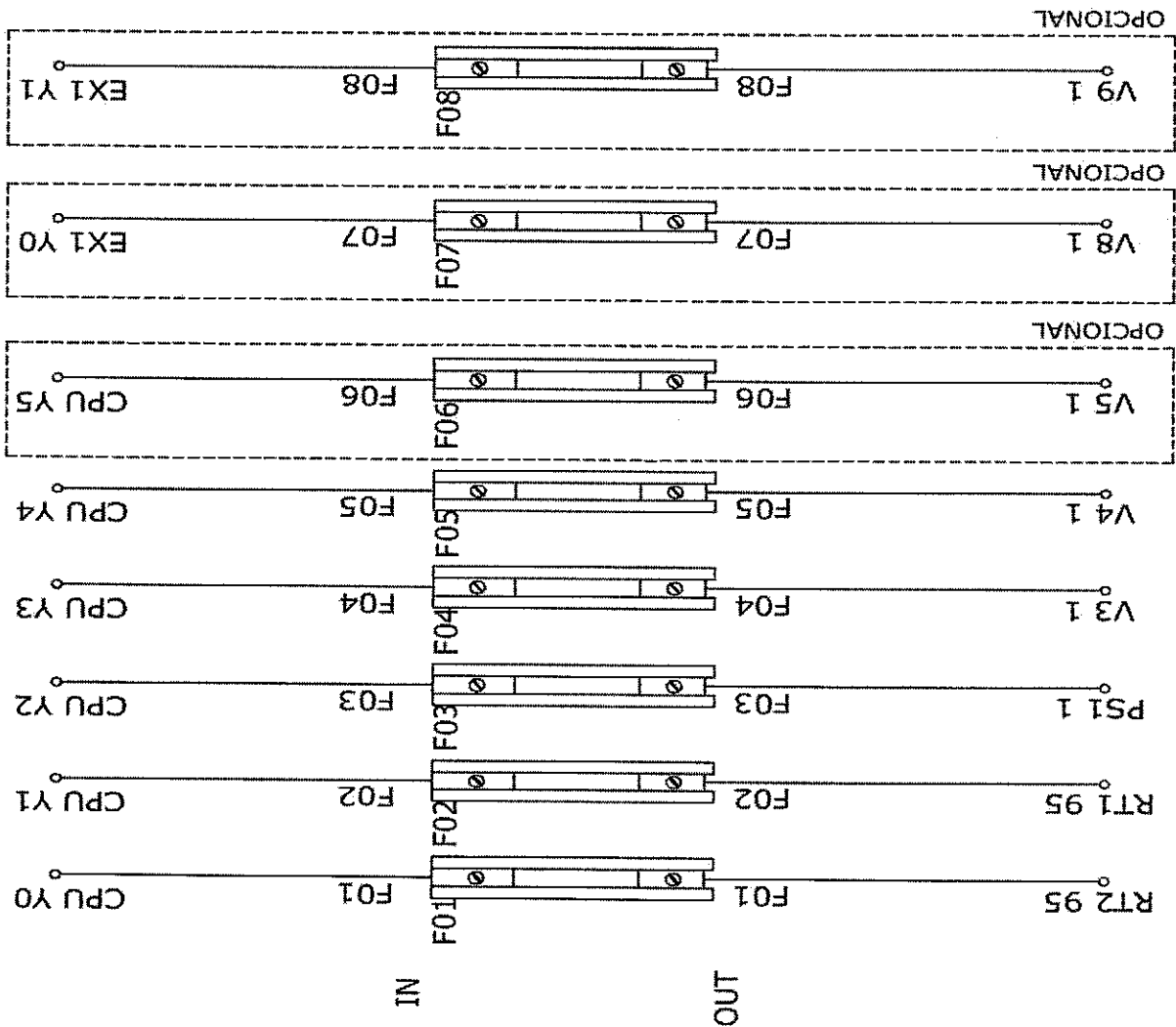

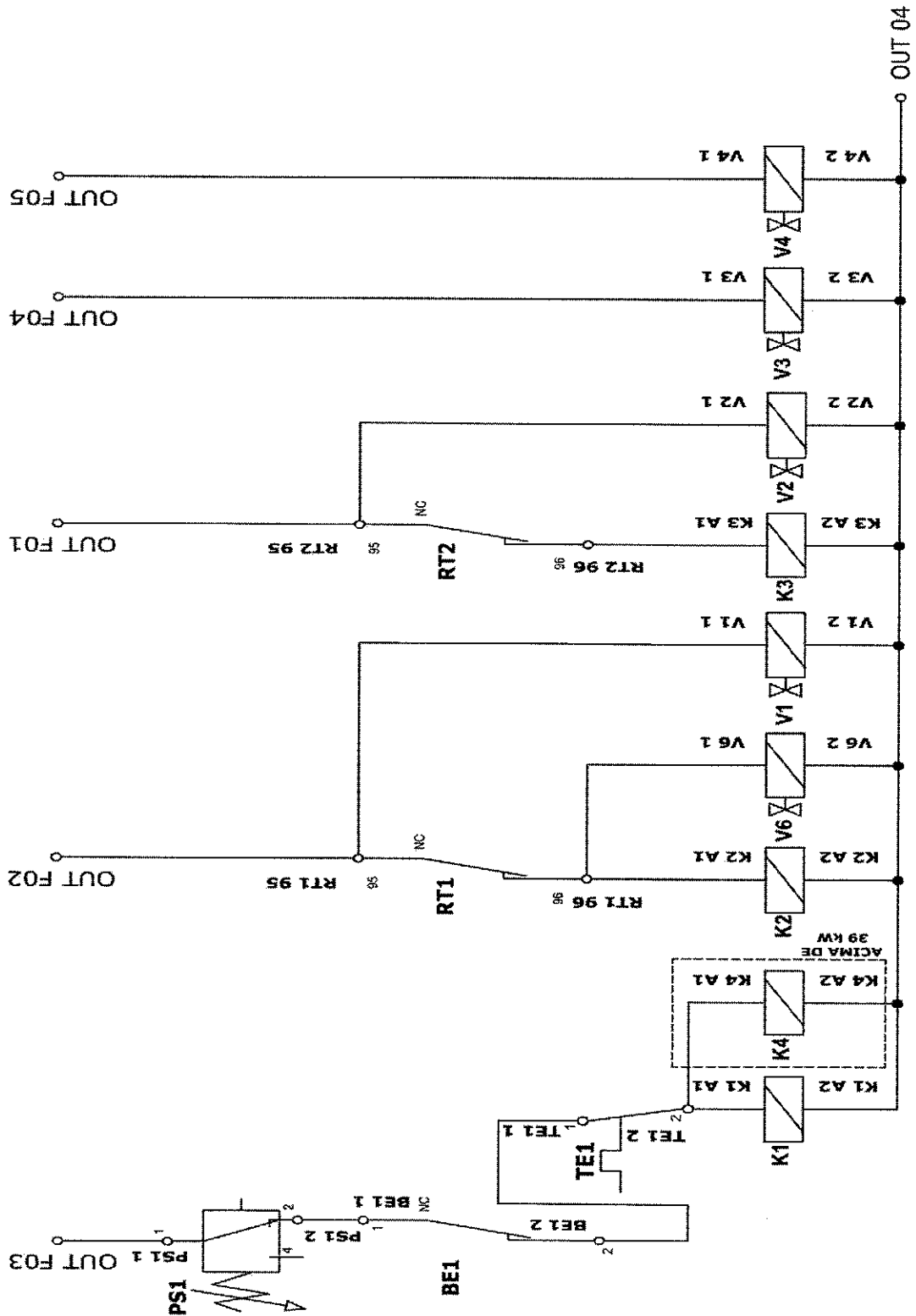

000735

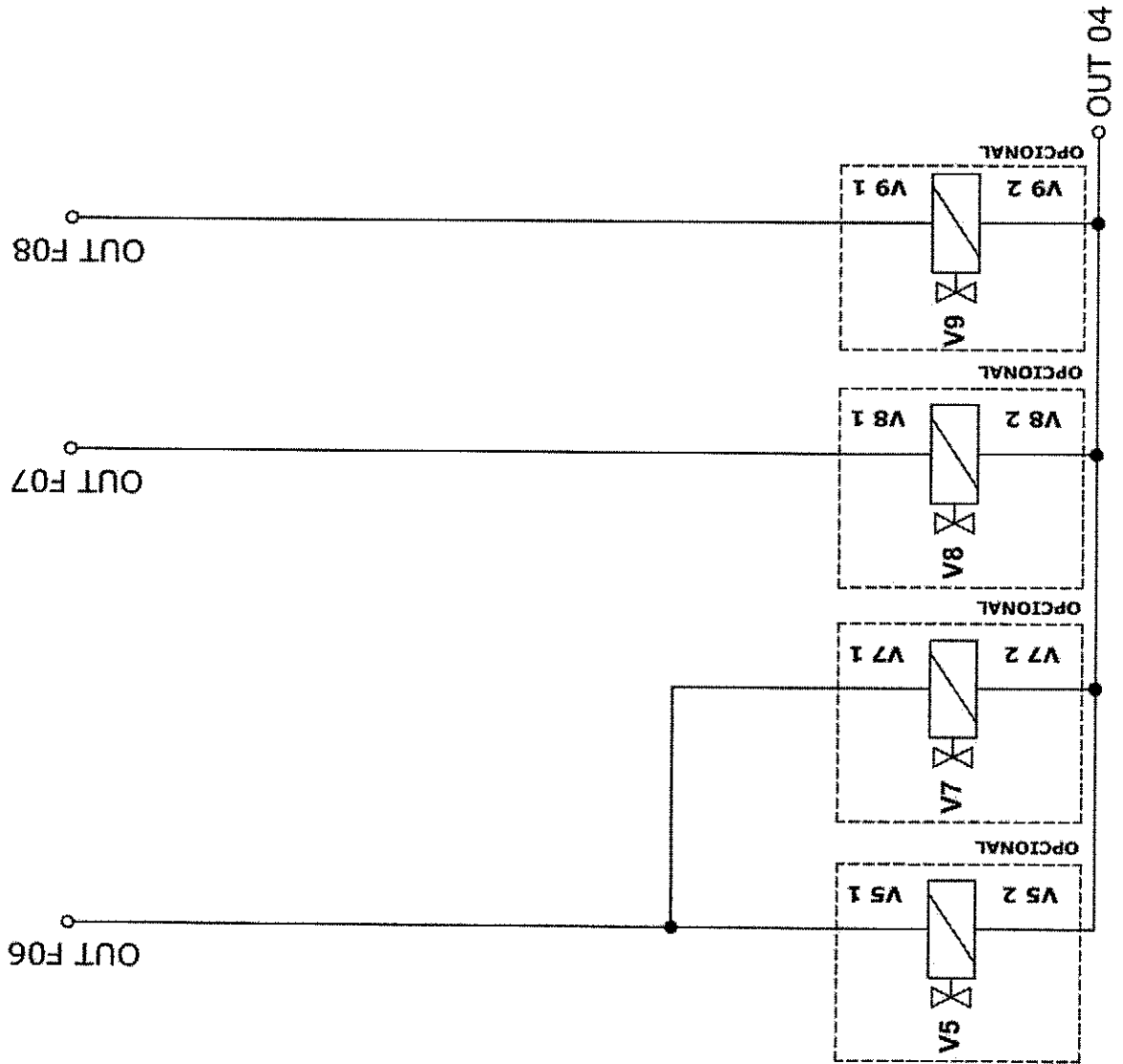

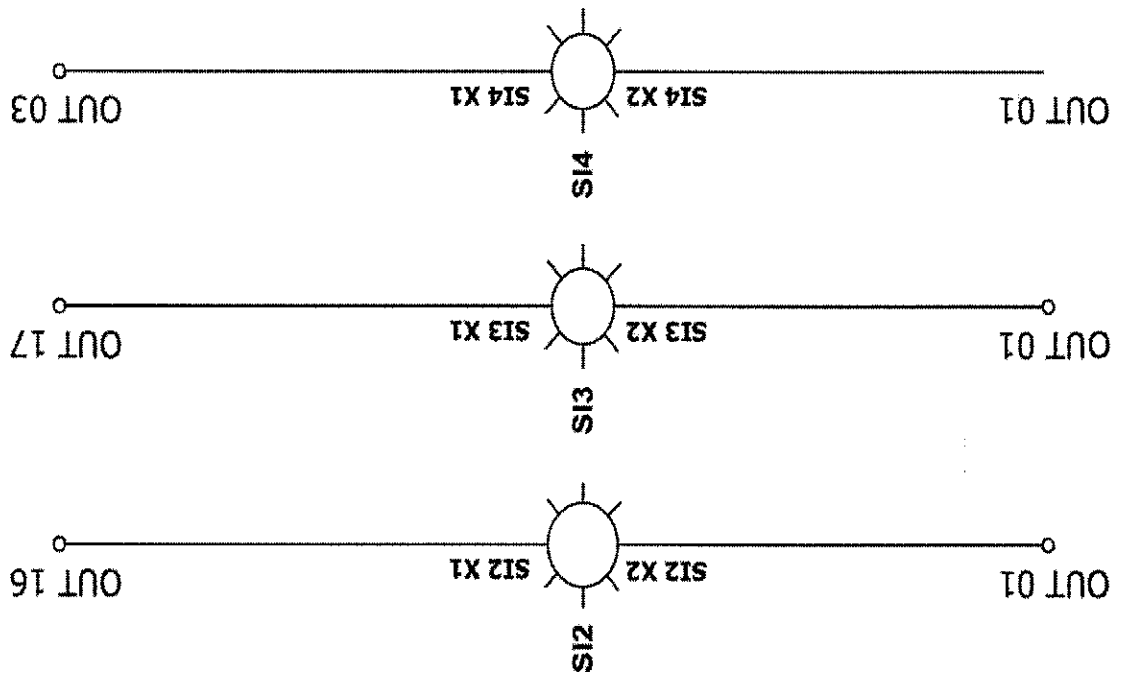

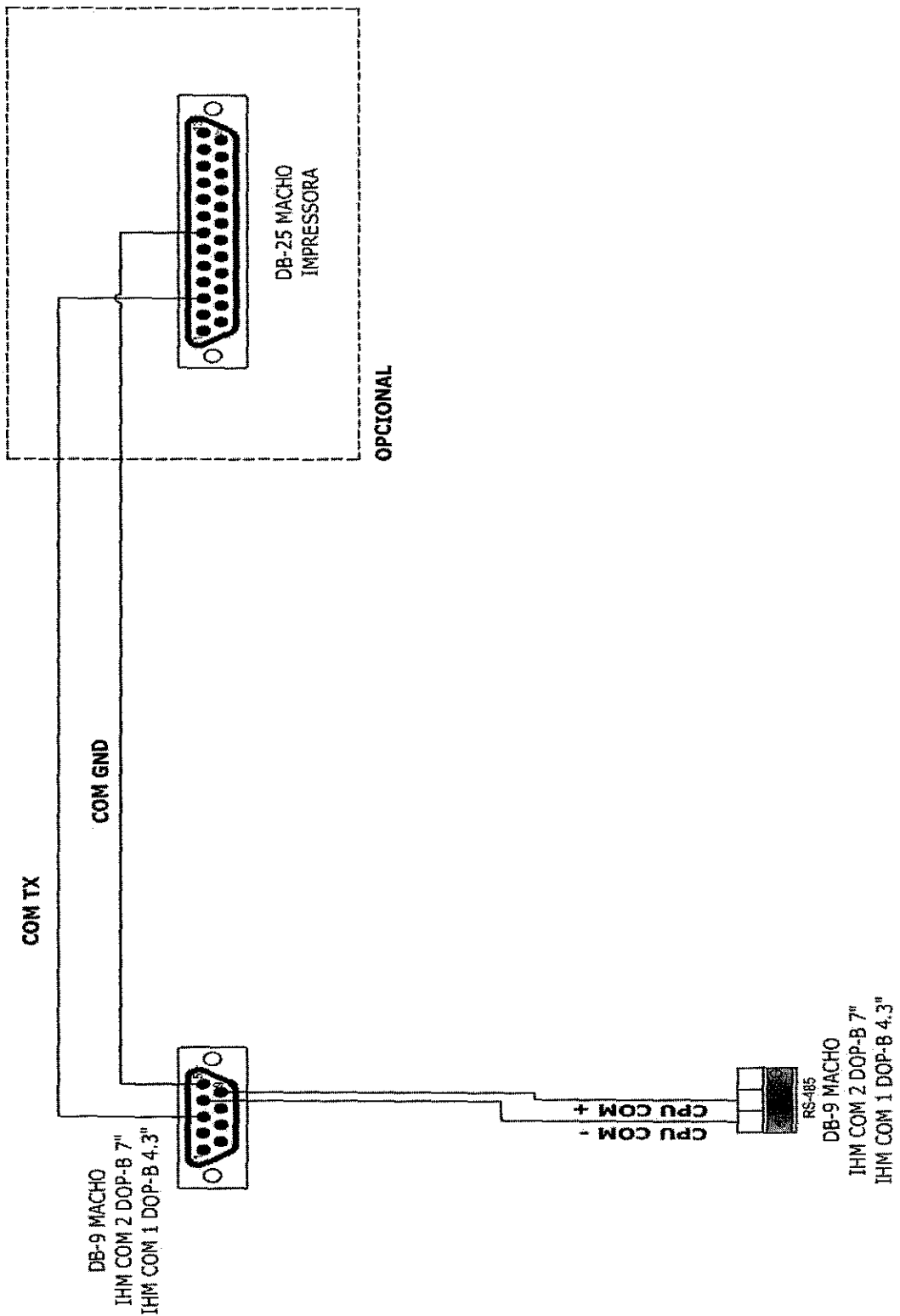

Handwritten mark

13.2.3 – Lista de Componentes Elétricos

Cód.	Nome	Especificação
DJR1	Disjuntor Diferencial Residual	Dispositivo DR Quadripolar
RF1	Relê Falta de Fase	Relê Falta de Fase 208-480 V
CH1	Chave Seccionadora	Chave Seccionadora sob Carga Trilho DIN
SI1	Sinalizador de Equipamento Ligado	Sinalizador Iluminado Branco 220 V
EMC1	Filtro EMC	Filtro EMC Trifásico
DJ1	Disjuntor	Disjuntor Tripolar 220 V 50/60 Hz
R1	Resistência	Resistência De Inox 22D/380 V
R2	Resistência	Resistência De Inox 220/380 V
K1	Contator (Resistências Ddo Gerador de Vapor)	Contator Tripolar 220 V 50/60 Hz
K2	Contator (Bomba de Vácuo)	Contator Tripolar 220 V 50/60 Hz
K3	Contator (Bomba de Água)	Contator Tripolar 220 V 50/60 Hz
K4	Contator (Resistências Ddo Gerador de Vapor)	Contator Tripolar 220 V 50/60 Hz
RT1	Relê Térmico (Bomba de Vácuo)	Relê Térmico
RT2	Relê Térmico (Bomba de Água)	Relê Térmico
M1	Bomba de Vácuo	Bomba de Vácuo 22D/380 V 50/60 Hz Trifásica
M2	Bomba de Água	Bomba de Água 0,5 cv 22D/380 V 60 Hz Trifásica
DJ2	Disjuntor	Mini Disjuntor 6 A Bipolar 4,5 kA Curva C
CH2	Chave Seletora Iluminada	Chave Seletora Iluminada Branca 220 V
MC1	Microrruptor (Porta 1 Aberta/Fechada)	Microrruptor Digimec ZM-307
MC2	Microrruptor (Porta 2 Aberta/Fechada)	Microrruptor Digimec ZM-307
RA1	Relê Auxiliar	Relê Auxiliar para Sinalização
BE1	Botão de Emergência	Botão Emergência Vermelho Eaton A22-RPV/K01
BN1	Bóia de Nível do Gerador de Vapor	Bóia de Nível
PA1	Pressostato Falta de Água	Pressostato de Membrana 0,1 à 1 bar
PA2	Pressostato Falta de Ar	Pressostato de Membrana 1 à 10 bar
01 ao 23	Bornes	Conector Borne BSAK 2.5 Chint
FT1	Fonte (CLP)	Fonte CLP Delta PMC E:85A264 1F S:24 V, 2,1 A Cód. PMC-24V050W1AA
FT2	Fonte (Impressora)	Fonte 5 Vcc
CPU	CPU	CPU CLP Delta 20SX BED/6SD Relê 4EA/2SA Cód. DVP20SX211R
MV1	Micro Ventilador	Micro Ventilador 120x120x38 mm 220 V
TP1, TP2	Transmissores de Pressão Câmara Externa (TP1) e Câmara Interna (TP2)	Transmissores de Pressão Danfoss MBS4500 Cód. 060G6216, 4 à 20 mA Escala 0 à 6 bar
F01 ao F08	Borne Fusível	Conector Borne Fusível BSAK Chint
EX1	Expansão de Entradas e Saídas	Expansão CLP Delta Slim 16SD Relê DVP165P11R
EX2	Expansão PT-100	Expansão CLP Delta Slim DVP04PT-S
PT1, PT2	Sensores PT-100	Sensores PT-100 Lig. 3 Fios
PT3	Sensor PT-100 Móvel	Sensor PT-100 Lig. 3 Fios
PS1	Pressostato de Segurança	Pressostato Danfoss Mod. KPI35 0,2 a 8,0 bar
TE1	Termostato (Proteção das Resistências do Gerador de Vapor)	Termostato Elétrico Robertshaw 80-21D °C 250 V EA5-10-36-1
V1	Válvula da Bomba de Vácuo de Anel Líquido	Válvula Solenoide de Água NF 220 V
V2	Válvula de Abastecimento	Válvula Solenoide de Água NF 220 V

V3	Válvula de Esterilização	Válvula Solenoide de Vapor NF 220 V
V4	Válvula de Entrada de Ar	Válvula Solenoide de Vapor NF 220 V
V5	Válvula de Resfriamento	Válvula Solenoide de Vapor NF 220 V
V6	Válvula de Vácuo da Câmara Interna	Válvula Solenoide de Vapor NF 220 V
V7	Válvula de Despressurização da Câmara Externa	Válvula Solenoide de Vapor NF 220 V
V8	Válvula de Entrada de Ar Forçado	Válvula Solenoide de Vapor NF 220 V
V9	Válvula De Vapor De Rede	Válvula Solenoide de Vapor NF 220 V
SI2	Sinalizador Iluminado Vermelho	Sinalizador Iluminado de Porta Oposta Aberta
SI3	Sinalizador Iluminado Verde	Sinalizador Iluminado de Porta Oposta Fechada
SI4	Sinalizador Iluminado Amarelo	Sinalizador Iluminado de Equipamento Ligado

000736



14 – Suporte Técnico:

Caso haja a necessidade de enviar o equipamento para a fábrica, favor entrar em contato com o departamento de assistência técnica e enviar juntamente com o equipamento, uma declaração descrevendo a falha apresentada e os dados para contato posterior.

Dados para envio:

Phoenix Indústria e Comércio de Equipamentos Científicos Ltda
Av. Jacob Jorge Abi Rached, 171
III Distrito Industrial
Araraquara – SP
CEP: 14806-610
Fone: +55 16 3324-6600 – Fax: +55 16 3324-5758
E-mail: assistec@phoenix.ind.br

15 – Referências Normativas:

- Resolução RDC 185, de 22 de Outubro de 2001.
- Resolução RDC 59, de 27 de Junho de 2000.
- ABNT NBR 11816:2003 - Esterilização - Esterilizadores a Vapor com Vácuo para Produtos de Saúde.
- ABNT NBR ISO 17665-1:2010 - Esterilização de produtos para saúde — Vapor - Parte 1: Requisitos para o desenvolvimento, validação e controle de rotina nos processos de esterilização de produtos para saúde.
- ABNT NBR 5410:2004 - Instalações Elétricas de Baixa Tensão .
- ABNT NBR ISO 13485:2004 - Produtos para a Saúde - Sistemas de Gestão da Qualidade - Requisitos para Fins Regulamentares.
- ABNT NBR ISO 9001:2008 - Sistemas de Gestão da Qualidade – Requisitos.
- ABNT NBR ISO 9000:2005 - Sistemas de Gestão da Qualidade - Fundamentos e Vocabulários.
- ABNT NBR IEC 60601-1:2010 – Equipamento eletromédico - Parte 1: Requisitos gerais para segurança básica e desempenho essencial.
- ABNT NBR ISO 14971 - Produtos para saúde – Aplicação de gerenciamento de risco em produtos para a saúde.
- ASME Seção VIII, Divisão I.

ORÇ. Nº	1103/2017
O MUNICIPIO DE CRUZ MACHADO	
LICITAÇÃO	PREGÃO ELETRONICO 104/2017
PROCESSO	224/2017
DATA:	09/11/2017
HORA:	09h00min

PROPOSNTE:

K.C.R.S. COMERCIO EQUIPAMENTOS EIRELI - EPP
 RUA: MARECHAL MASCARENHAS DE MORAES, Nº 88, SALA A
 ARAÇATUBA/SP. CEP. 16075-370 CNPJ 21.971.041/0001-03
 INSC. 177.338.790.110 Insc. Municipal - 1060537
 RESPONSÁVEL PELO REGISTRO - JUNTA COMERCIAL DATA DO REGISTRO - 03/03/2015
 NUMERO DO REGISTRO 35600804151 INSC. ESTADUAL 177.338.790.110
 Fone - 18 - 36212782 E-mail - kcr@kcrequipamentos.com.br
 OBJETO SOCIAL - COMERCIO DE EQUIPAMENTOS DE MEDIÇÃO E PESAGEM COM
 PRESTAÇÃO DE SERVIÇOS NA MANUTENÇÃO E INSTALAÇÕES.

000738

Prezados Senhores,

Apresentamos nossa proposta para o fornecimento do(s) equipamento(s) abaixo discriminado, que integra o instrumento convocatório da licitação em epígrafe.

ITEM 11 - BALANÇA ANTROPOMETRICA DIGITAL, LINHA P150C
MARCA LIDER - FABRICANTE - LIDER BALANÇAS - PROCEDÊNCIA NACIONAL

Modelo	Capacidade	Divisão	Plataforma Medida	Valor Unit. R\$	Qde. unidade	Valor Total R\$
P200C	200 KG	100 G	30 X 40 CM	R\$ 755,00	01	R\$ 755,00

VALOR UNITÁRIO ITEM 11	R\$ 755,00 (SETECENTOS E CINQUENTA E CINCO REAIS)
------------------------	--

VALOR GLOBAL ITEM 11	R\$ 755,00 (SETECENTOS E CINQUENTA E CINCO REAIS)
----------------------	--

ESPECIFICAÇÕES TÉCNICAS

Proposta Técnica

Solução Líder: Balança LINHA P150 c

- Plataforma de Pesagem, construída em material resistente e de fácil higienização fabricada em perfis de tubo de aço carbono 1020 Quadrado, sendo a montagem das estruturas soldadas aos alojamentos de fixação da célula de carga.
- Plataforma com tapete de borracha personalizado e anti derrapante.
- Plataforma para apoio dos pés reguláveis construídos de material anti derrapante e resistente ao uso.
- O sistema é montado diretamente sobre a célula de carga centralizada unindo o quadro inferior com o superior garantindo alinhamento e linearidade da célula de carga, conseqüentemente produzindo maior sensibilidade e precisão nas pesagens.
- Pés em poliuretano com regulagem de altura.
- Batentes de limitação de carga nos quatro cantos da plataforma de pesagem totalmente ajustáveis garantindo que a célula não seja danificada por excesso de carga ocasionado por acidentes.
- Pintura epóxi eletrostática de alto brilho na cor branca;

1

- As balanças Líder são fabricadas dentro dos padrões de qualidade ISO 9001:2000, garantindo qualidade, precisão, facilidade na operação e todas as vantagens que fazem o sucesso das balanças Líder no mercado. Isto sem dúvidas é o resultado da constante busca da nossa equipe no aprimoramento de produtos para garantir a satisfação de nossos clientes.
- Pesagem imediata dispensando pré aquecimento. Acabamento esperado.
- Régua Antropométrica acoplado a coluna do equipamento fabricado em alumínio anodizado de 0,80 a 2,00 metros de altura com graduação de 0,5 cm. Altura 1,30 cm

Células de Carga

- Fabricada em aço com grau de proteção IP-67 é interligada diretamente ao indicador digital fixada com parafusos de 6 mm direto a base.
- As células de carga utilizadas pela Líder Balanças são de fabricação própria, o que proporciona maior qualidade em nossos produtos, superando os similares no mercado, assim a Líder garante a eficiência dos produtos fabricados.
- Sobrecarga 100% da capacidade nominal. Proteção contra sobrecargas.

Sistema de Fixação das células de carga

- As balanças linha **P150c** é equipada com uma (01) célula de carga fixada diretamente na estrutura da plataforma de pesagem, dotada de sistema de proteção contra impacto, montada no quadro inferior, mantendo a célula de carga da plataforma protegida também contra sobrecargas indevidas.

Terminal de Pesagem

- Tipo de Montagem: fixado na plataforma através coluna longa e com alça de fixação em aço inoxidável.
- Função de Zero Automático;
- Função Tara até a capacidade máxima de pesagem.

Indicador

- Construído em ABS.
- Classe de exatidão III

Teclado e Display

- Teclado simples com sistema de membrana, Display de Leds de alto brilho com 6 dígitos de 15 mm.

Modo de Operação configurado: Indicação Simples

- Indicação Simples do peso Líquido ou Bruto conforme configuração do Terminal de Pesagem

Filtro Digital

- Dez níveis de filtros digitais para ambientes instáveis, a serem utilizados onde a estabilização da balança seja dificultada por ventos, vibrações e etc.

Alimentação Elétrica

- Alimentação Bi volt 90/240 VCA 50-60 HZ (Chaveamento automático.)
- Protetor de temperatura de operação - 10º C a 45ºC. Umidade relativa do ar de 10 a 95%/. Consumo 5W.

Peso total 15 Kg com embalagem 16 Kg.

CERTIFICADA, HOMOLOGADA E AFERIDA PELO INMETRO/IPEM.

VALOR GLOBAL DA PROPOSTA

R\$ 755,00

(SETECENTOS E CINQUENTA E CINCO REAIS)

CONDIÇÕES COMERCIAIS

1. Prazo de entrega.
15 (quinze) dias, a partir da requisição.

Locais de entrega:

No Almojarifado da Secretaria Municipal de saúde, sito a av. Presidente Getulio Vargas, nº 246, Centro, Cruz Machado – PR, CEP: 84620-000, das 08:30 as 11:30 hs e das 13:30 as 16:00horas.

E-MAIL PARA ENVIO DA NOTA DE EMPENHO/ORDEM DE FORNECIMENTO:
licitacao2@kcrequipamentos.com.br

2. Instalação

Para a instalação do equipamento não há necessidade de técnico, pois o equipamento sai da fábrica pronto para uso.

000739**3. Termo de Garantia**

12 (doze) meses, após o recebimento do produto, com toda a assistência técnica necessária durante a garantia, desde que usados adequadamente e de acordos com as especificações contidas no manual de usuário, contra defeitos de fabricação sendo peças e mão de obra para supostas correções dentro do período de garantia conforme condições editalícias.

4. Condições de Pagamento.

30 (trinta) dias após o recebimento definitivo do objeto, com a apresentação da nota fiscal.

DADOS BANCARIOS - BANCO DO BRASIL - Araçatuba - SP AGÊNCIA 3300-6 CONTA CORRENTE 25611-0 - KCRS COMERCIO DE EQUIPAMENTOS EIRELI - EPP

5. Reajuste

Os preços são fixos e irreeajustáveis.

6. Impostos

ICMS = (INCLUSO NO PREÇO) IPI = 0,00 % - ISENTO Classificação Fiscal: 84.23.10.00

7. Validade da Proposta.

60 (sessenta) dias, contados a partir da data da sessão pública do pregão.

8. Transporte

CIF - POR CONTA DA KCRS

9. Normas Técnicas

O projeto, fabricação e testes dos equipamentos estão de acordo com as normas de Projeto e Fabricação de Equipamentos similares da ABNT - Associação Brasileira de Normas Técnicas e aprovadas pela portaria 236/94 e do INMETRO sob n 187/2006 e 198/2007.

10. Disposições Finais

- Declaramos que o produto ofertado é de primeira linha e atende integralmente a todas as especificações exigidas no edital e seus anexos.
- Declaramos conhecer e nos submeter a todas as cláusulas, condições e obrigações estabelecidas no edital de licitação e seus anexos e ainda que nossa proposta atende integralmente as especificações contidas no edital.
- Declaramos que conhecemos todas as estipulações estabelecidas no ato convocatório do certame, bem como as disposições da Lei nº. 8666/93 e Lei nº 10.520/2002, Leis Complementares nº. 123/06 e 127/07, que rege o presente.
- Declaramos estarem inclusos todos os custos e despesas, tais como diretos e indiretos, tributos incidentes, taxa de administração, materiais, serviços, encargos sociais e trabalhistas, seguros, embalagens, lucro, frete, carga e descarga, instalação e treinamento se constante em edital e outros necessários ao cumprimento integral do objeto desta licitação.

- Declaramos fornecer juntamente com o equipamento manuais de operação elaborados conforme normas técnicas e em Português.
- Declaramos que, estamos enquadradas no Regime de tributação de Microempresa e Empresa de Pequeno Porte, conforme estabelece o artigo 3º da Lei Complementar 123, de 14 de dezembro de 2006 e somos optantes pelo Simples Nacional.
- Garantimos assistência técnica local qualificada e especializada na vigência do prazo de garantia, sem ônus para administração, conforme condições estabelecidas no edital de licitação e seus anexos e ainda assistência técnica permanente após o período de garantia.
- Declaramos que o produto - balança é isento de Registro Ministério da Saude/Anvisa> Produto pois é considerado não classificado para saúde pela ANVISA, segundo RDC nº 260 e NOTA TÉCNICA N° 03/2012/GQUIP/GGTPS/ANVISA.
- DECLARAMOS que estão inclusas no valor ontrato todas as despesas com mão-de-obra e, todos os tributos e encargos fiscais, sociais, trabalhistas, previdenciários e comerciais do serviço a ser prestado, conforme Edital de Pregão Eletronico n° 104/2017.

11. Caso nos seja adjudicado o item segue os dados pessoais do representante legal da empresa que assinará o Termo de Contrato, conforme consta no contrato social:

NOME: KAREN CRISTIANE RIBEIRO STANICHESKI
NACIONALIDADE: BRASILEIRA ESTADO CIVIL: CASADA PROFISSÃO: EMPRESÁRIA
RG: 27.601.293-8 SSP/SP emissão - 14/04/2015 CPF: 277.277.558-50
DOMICÍLIO: R. ARY VILELA MARTINS, 294 HABIANA - ARAÇATUBA/SP
TELEFONE/FAX: 18 - 3621 2782 CEP: 16052-900 E-MAIL: kcr@kcrequipamentos.com.br

Araçatuba / SP, 09 de novembro de 2017.

K.C.R.S. Comercio de Equipamentos Eireli - EPP.
KAREN CRISTIANE RIBEIRO STANICHESKI
CARGO: SÓCIA-GERENTE.
CPF: 277.277.558-50 RG: 27.601.293-8 SSP/SP



JUCESP PROTOCOLO
0.179.810/15-7



MATRIZ
FILIAL

CONVENIO ARAÇATUBA

ATO CONSTITUTIVO

EMPRESA INDIVIDUAL DE RESPONSABILIDADE LIMITADA

000741

KAREN CRISTIANE RIBEIRO STANICHESKI, brasileira, maior, casada sob o regime de comunhão parcial de bens, empresária, residente e domiciliada na Rua Ary Villela Martins, 294, Residencial Habiana, CEP 16.052-000, neste município e comarca de Araçatuba, Estado de São Paulo, nascida aos 21/03/1979, natural de Araçatuba/SP, portadora do documento de identidade RG nº 27.601.293 SSP/SP e do CPF nº 277.277.558-50; constitui uma EMPRESA INDIVIDUAL DE RESPONSABILIDADE LIMITADA - EIRELI, mediante as condições seguintes:

CLÁUSULA PRIMEIRA – NOME EMPRESARIAL

A empresa girará sob o nome empresarial **K.C.R.S. COMÉRCIO DE EQUIPAMENTOS EIRELI**.

CLÁUSULA SEGUNDA – ENDEREÇO DA SEDE

A empresa tem sede na Rua Marechal Mascarenhas de Moraes, nº 88, Sala "A", Parque Industrial, CEP 16.075-370, neste município e comarca de Araçatuba, Estado de São Paulo.

CLÁUSULA TERCEIRA – CAPITAL

O capital é de R\$ 78.800,00 (Setenta e oito mil e oitocentos reais), integralizado neste ato em moeda corrente do País e representado por uma quota de igual valor nominal.

CLÁUSULA QUARTA – DO OBJETO SOCIAL

A empresa tem por objeto social a exploração do ramo de comércio de equipamentos de medição e pesagem com prestação de serviços na manutenção e instalações.

CLÁUSULA QUINTA – PRAZO DE DURAÇÃO

Handwritten initials and a large signature mark.



A empresa iniciará suas atividades após o registro perante a Junta Comercial do Estado de São Paulo e seu prazo de duração é indeterminado.

CLÁUSULA SEXTA – DATA DE ENCERRAMENTO DO EXERCÍCIO

O encerramento do exercício dar-se-á em 31 de Dezembro do ano civil.

CLÁUSULA SÉTIMA – ADMINISTRAÇÃO

A Administração da Empresa caberá a **KAREN CRISTIANE RIBEIRO STANICHESKI**, já nomeada no preâmbulo deste instrumento, com os poderes de direção, gerência e administração da sociedade, podendo o administrador assinar contratos, passar recibos, dar quitação, emitir cheques bancários, aceitar, emitir ou endossar títulos comerciais ou financeiros, tais como letras de câmbio, notas promissórias, documentos relativos à outorga ou alienação de bens imóveis da sociedade e, praticar todos os atos que importem em direitos e obrigações da mesma, inclusive os atos que possam representá-la perante as repartições públicas e autarquias federais, estaduais e municipais, em juízo ou fora dele.

Parágrafo 1º - A sociedade poderá nomear procuradores com poderes especiais, sendo defeso a delegação de poderes do uso da denominação social para fins estranhos ao objeto social.

CLÁUSULA OITAVA – DECLARAÇÃO DO TITULAR

Declaro que não participo de nenhuma outra empresa da modalidade EIRELI.

CLÁUSULA NONA – DECLARAÇÃO DE DESIMPEDIMENTO PARA O EXERCÍCIO DA ADMINISTRAÇÃO

A administradora declara, sob as penas da lei, que não está impedida de exercer a administração da empresa, por lei especial ou em virtude de condenação criminal, ou por se encontrar sob os efeitos dela, a pena que vede, ainda que temporariamente, o acesso a cargos públicos, ou por crime falimentar, de



prevaricação, peita ou suborno, concussão, peculato ou contra a economia popular, contra o sistema financeiro nacional, contra normas de defesa da concorrência, contra as relações de consumo, fé pública ou propriedade.

CLÁUSULA DÉCIMA – ABERTURA, ALTERAÇÃO E EXTINÇÃO DE FILIAIS

000742

A empresa poderá, a qualquer tempo, abrir, alterar e extinguir filiais e outros estabelecimentos no País ou fora dele, mediante deliberação do titular.

CLÁUSULA DÉCIMA PRIMEIRA - DO FORO

Fica eleito o foro de Araçatuba para o exercício e o cumprimento dos direitos e obrigações resultantes deste instrumento constitutivo.

Para tanto, firmo nesta mesma data, o presente instrumento, solicitando seu Ato Constitutivo.

Araçatuba, SP, 26 de janeiro de 2015

KAREN CRISTIANE RIBEIRO STANICHESKI

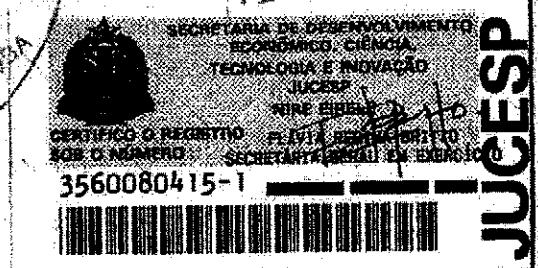
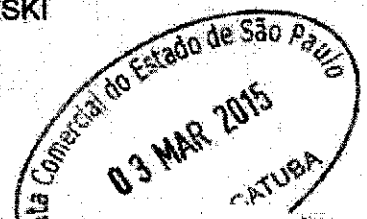
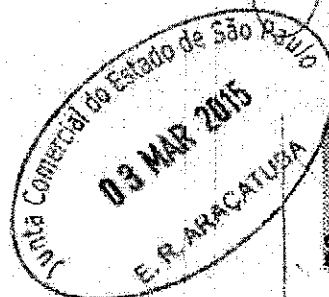

REPÚBLICA FEDERATIVA DO BRASIL
ESTADO DA PARAÍBA
CARTÓRIO AZEVEDO BASTOS
FUNDADO EM 1888
PRIMEIRO REGISTRO CIVIL DE NASCIMENTO E ÓBITOS E PRIVATIVO DE CASAMENTOS, INTERDIÇÕES E TUTELAS DA COMARCA DE
JOÃO PESSOA

Av. Epitácio Pessoa, 1145 Bairro dos Estados 58030-00, João Pessoa PB
 Tel.: (83) 3244-5404 / Fax: (83) 3244-5484
 http://www.azevedobastos.not.br
 E-mail: cartorio@azevedobastos.not.br



DECLARAÇÃO DE SERVIÇO DE AUTENTICAÇÃO DIGITAL

O Bel. Válber Azevêdo de Miranda Cavalcanti, Oficial do Primeiro Registro Civil de Nascimentos e Óbitos e Privativo de Casamentos, Interdições e Tutelas com atribuição de autenticar e reconhecer firmas da Comarca de João Pessoa Capital do Estado da Paraíba, em virtude de Lei, etc...

DECLARA para os devidos fins de direito que, o documento em anexo identificado individualmente em cada *Código de Autenticação Digital*¹ ou na referida sequência, foi autenticados de acordo com as Legislações e normas vigentes².

DECLARO ainda que, para garantir transparência e segurança jurídica de todos os atos oriundos dos respectivos serviços de Notas e Registros do Estado da Paraíba, a Corregedoria Geral de Justiça editou o Provimento CGJPB Nº 003/2014, determinando a inserção de um código em todos os atos notoriais e registrais, assim, cada Selo Digital de Fiscalização Extrajudicial contém um código único (por exemplo: **Selo Digital: ABC12345-X1X2**) e dessa forma, cada autenticação processada pela nossa Serventia pode ser confirmada e verificada tantas vezes quanto for necessário através do site do Tribunal de Justiça do Estado da Paraíba, endereço <http://corregedoria.tjpb.jus.br/selo-digital/>

A autenticação digital do documento faz prova de que, na data e hora em que ela foi realizada, a empresa **K.C.R.S. COMERCIO DE EQUIPAMENTOS EIRELI - EPP** tinha posse de um documento com as mesmas características que foram reproduzidas na cópia autenticada, sendo da empresa **K.C.R.S. COMERCIO DE EQUIPAMENTOS EIRELI - EPP** a responsabilidade, única e exclusiva, pela idoneidade do documento apresentado a este Cartório.

Esta DECLARAÇÃO foi emitida em **28/10/2017 07:34:10 (hora local)** através do sistema de autenticação digital do Cartório Azevêdo Bastos, de acordo com o Art. 1º, 10º e seus §§ 1º e 2º da MP 2200/2001, como também, o documento eletrônico autenticado contendo o Certificado Digital do titular do Cartório Azevêdo Bastos, poderá ser solicitado diretamente a empresa **K.C.R.S. COMERCIO DE EQUIPAMENTOS EIRELI - EPP** ou ao Cartório pelo endereço de e-mail autentica@azevedobastos.not.br

Para informações mais detalhadas deste ato, acesse o site <https://autdigital.azevedobastos.not.br> e informe o *Código de Consulta desta Declaração*.

Código de Consulta desta Declaração: 842282

A consulta desta Declaração estará disponível em nosso site até **26/10/2018 22:19:46 (hora local)**.

¹**Código de Autenticação Digital:** 79542610171529570816-1 a 79542610171529570816-3

²**Legislações Vigentes:** Lei Federal nº 8.935/94, Lei Federal nº 10.406/2002, Medida Provisória nº 2200/2001, Lei Federal nº 13.105/2015, Lei Estadual nº 8.721/2008, Lei Estadual nº 10.132/2013 e Provimento CGJ Nº 003/2014.

O referido é verdade, dou fé.

CHAVE DIGITAL

00005b1d734fd94f057f2d69fe6bc05beb29e2246c42e462c83d906686c03104d817396b709383a5e7581d7afe7011ce95c3f1a8b262ec7a929a8739e21142d70854a61b9a01ec24b83e0457408df303

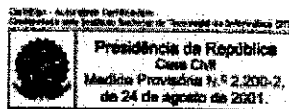

Comprovante de Inscrição e de Situação Cadastral**Contribuinte,**

Confira os dados de Identificação da Pessoa Jurídica e, se houver qualquer divergência, providencie junto à RFB a sua atualização cadastral.

 REPÚBLICA FEDERATIVA DO BRASIL CADASTRO NACIONAL DA PESSOA JURÍDICA		
NÚMERO DE INSCRIÇÃO 21.971.041/0001-03 MATRIZ	COMPROVANTE DE INSCRIÇÃO E DE SITUAÇÃO CADASTRAL	DATA DE ABERTURA 03/03/2015
NOME EMPRESARIAL K.C.R.S. COMERCIO DE EQUIPAMENTOS EIRELI - EPP		
TÍTULO DO ESTABELECIMENTO (NOME DE FANTASIA) K.C.R.S		
CÓDIGO E DESCRIÇÃO DA ATIVIDADE ECONÔMICA PRINCIPAL 47.89-0-99 - Comércio varejista de outros produtos não especificados anteriormente		
CÓDIGO E DESCRIÇÃO DAS ATIVIDADES ECONÔMICAS SECUNDÁRIAS 33.14-7-10 - Manutenção e reparação de máquinas e equipamentos para uso geral não especificados anteriormente 46.63-0-00 - Comércio atacadista de Máquinas e equipamentos para uso industrial; partes e peças 46.65-6-00 - Comércio atacadista de máquinas e equipamentos para uso comercial; partes e peças 46.64-8-00 - Comércio atacadista de máquinas, aparelhos e equipamentos para uso odonto-médico-hospitalar; partes e peças		
CÓDIGO E DESCRIÇÃO DA NATUREZA JURÍDICA 230-5 - Empresa Individual de Responsabilidade Limitada (de Natureza Empresári		
LOGRADOURD R MARECHAL MASCARENHAS DE MORAES	NÚMERO 88	COMPLEMENTO SALA: A;
CEP 16.075-370	BAIRRO/DISTRITO PARQUE INDUSTRIAL	MUNICÍPID ARACATUBA
UF SP	TELEFONE (18) 2102-5500 / (18) 2102-5511	
ENDEREÇO ELETRÔNICO CONTABILIDADE1@LIDERBALANCAS.COM.BR		
ENTE FEDERATIVO RESPONSÁVEL (EFR) *****		
SITUAÇÃO CADASTRAL ATIVA	DATA DA SITUAÇÃO CADASTRAL 03/03/2015	
MOTIVO DE SITUAÇÃO CADASTRAL		
SITUAÇÃO ESPECIAL *****	DATA DA SITUAÇÃO ESPECIAL *****	

000743

Aprovado pela Instrução Normativa RFB nº 1.634, de 06 de maio de 2016.

Emitido no dia **24/10/2017** às **15:29:29** (data e hora de Brasília).

Página: 1/1



MINISTÉRIO DA FAZENDA
Secretaria da Receita Federal do Brasil
Procuradoria-Geral da Fazenda Nacional

CERTIDÃO NEGATIVA DE DÉBITOS RELATIVOS AOS TRIBUTOS FEDERAIS E À DÍVIDA ATIVA DA UNIÃO

Nome: K.C.R.S. COMERCIO DE EQUIPAMENTOS EIRELI - EPP
CNPJ: 21.971.041/0001-03

000744

Ressalvado o direito de a Fazenda Nacional cobrar e inscrever quaisquer dívidas de responsabilidade do sujeito passivo acima identificado que vierem a ser apuradas, é certificado que não constam pendências em seu nome, relativas a créditos tributários administrados pela Secretaria da Receita Federal do Brasil (RFB) e a inscrições em Dívida Ativa da União junto à Procuradoria-Geral da Fazenda Nacional (PGFN).

Esta certidão é válida para o estabelecimento matriz e suas filiais e, no caso de ente federativo, para todos os órgãos e fundos públicos da administração direta a ele vinculados. Refere-se à situação do sujeito passivo no âmbito da RFB e da PGFN e abrange inclusive as contribuições sociais previstas nas alíneas 'a' a 'd' do parágrafo único do art. 11 da Lei nº 8.212, de 24 de julho de 1991.

A aceitação desta certidão está condicionada à verificação de sua autenticidade na Internet, nos endereços <<http://www.receita.fazenda.gov.br>> ou <<http://www.pgfn.fazenda.gov.br>>.

Certidão emitida gratuitamente com base na Portaria Conjunta RFB/PGFN nº 1.751, de 02/10/2014.

Emitida às 11:20:08 do dia 08/08/2017 <hora e data de Brasília>.

Válida até 04/02/2018 ✓

Código de controle da certidão: **82C6.5892.4F8A.ED67**

Qualquer rasura ou emenda invalidará este documento.

ha

o

o



PROCURADORIA GERAL DO ESTADO

Procuradoria da Dívida Ativa

Certidão Negativa de Débitos Tributários da Dívida Ativa do Estado de São Paulo

000745

CNPJ Base: 21.971.041

Ressalvado o direito de a Fazenda do Estado de São Paulo cobrar ou inscrever quaisquer dívidas de responsabilidade da pessoa jurídica/física acima identificada que vierem a ser apuradas, é certificado que:

não constam débitos inscritos em Dívida Ativa de responsabilidade do Interessado(a).

Tratando-se de CRDA emitida para pessoa jurídica, a pesquisa na base de dados é feita por meio do CNPJ Base, de modo que a certidão negativa abrange todos os estabelecimentos do contribuinte, cuja raiz do CNPJ seja aquela acima informada.

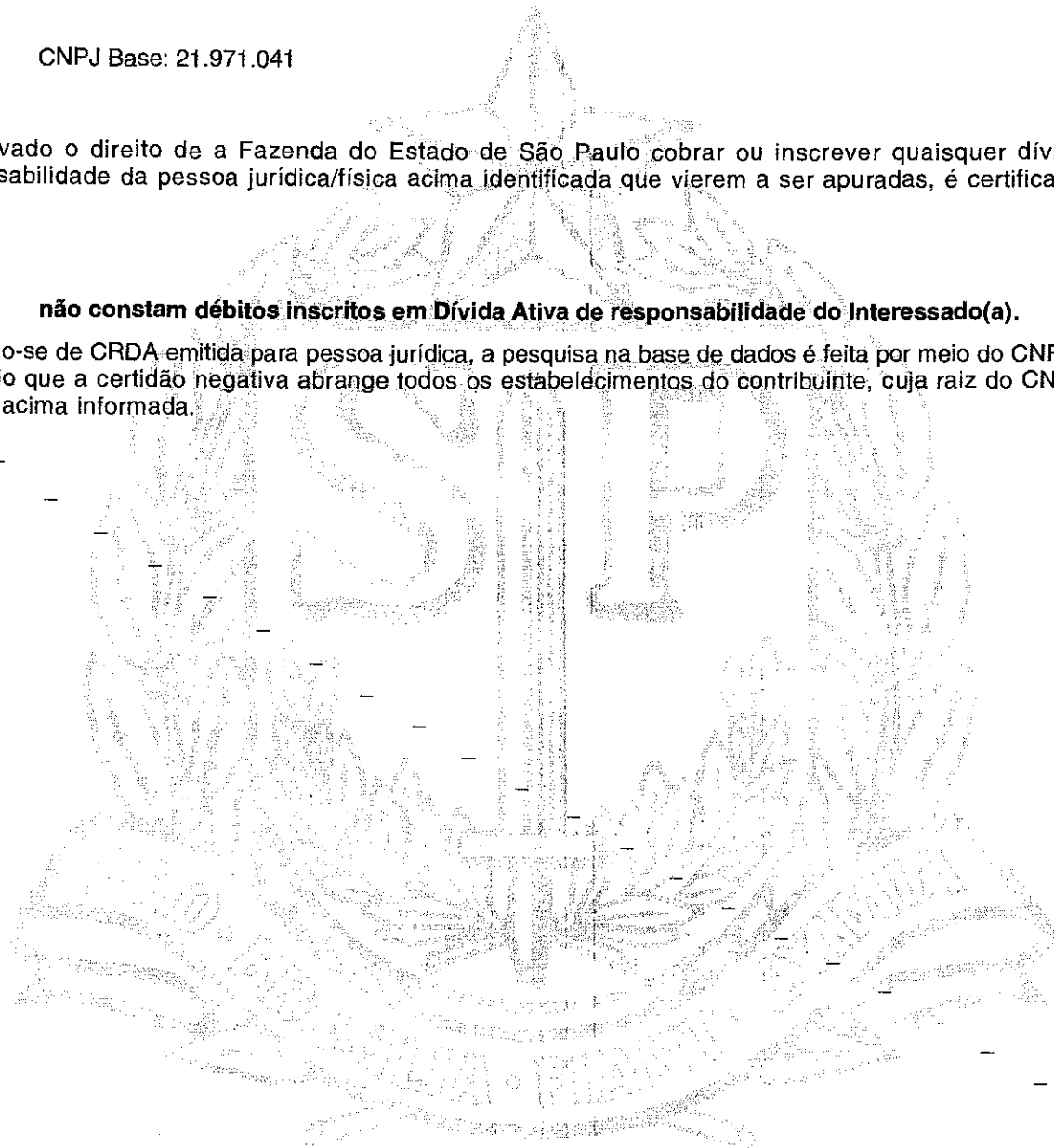

Certidão nº 17051640

Data e hora da emissão 23/10/2017 16:47:26

Validade 30 (TRINTA) dias, contados da emissão.

Certidão emitida nos termos da Resolução Conjunta SF-PGE nº 2, de 9 de maio de 2013.

Qualquer rasura ou emenda invalidará este documento.

A aceitação desta certidão está condicionada à verificação de sua autenticidade no sítio
<http://www.dividaativa.pge.sp.gov.br>

Folha 1 de 1

(hora de Brasília)

Handwritten marks and signatures on the right side of the page.

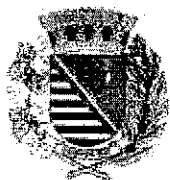

PREFEITURA MUNICIPAL DE ARAÇATUBA

Secretaria Municipal de Finanças
Departamento de Rendas Municipal

Certidão Negativa de Tributos Municipais

000746

Certidão número : 4078-9963-2791
Contribuinte : K.C.R.S. COMERCIO DE EQUIPAMENTOS EIRELI - EPP
CNPJ / CPF : 21.971.041/0001-03
Inscrição : 1060537
Endereço : RUA: MARECHAL MASCARENHAS DE MORAIS, 88 Compl. SALA A
Bairro : JARDIM PARQUE INDUSTRIAL, CEP: 16075-370
Emitida em : 25/10/2017 às 21:15:43
Válida até : 24/11/2017 /

Ressalvando o direito que cabe a Fazenda Pública Municipal de exigir na forma da Legislação vigente, os Tributos ou quaisquer outros emolumentos que por ventura venham a ser apurados;
Certifica que em relação ao contribuinte acima descrito nada deve até a emissão desta, em relação aos Tributos Municipais, inclusive Imobiliários e Mobiliários, administrados pela Secretaria da Fazenda Municipal.
As informações desta estão contidas em nosso Cadastro.

Certidão expedida **via Internet**

A autenticidade desta certidão deverá ser confirmada na página da Secretaria Municipal de Finanças (<http://127.0.0.1:8080/issonline/servlet/haautenticadocumento>).

LA

P

g

IMPRIMIR

VOLTAR

CAIXA
CAIXA ECONÔMICA FEDERAL

Certificado de Regularidade do FGTS - CRF

Inscrição: 21971041/0001-03
Razão Social: K C R S COMERCIO DE EQUIPAMENTOS EIRELI EPP
Nome Fantasia: K C R S
Endereço: R MARECHAL MASCARENHAS DE MORAES 88 SALA A / PARQUE INDUSTRIAL / ARACATUBA / SP / 16075-370

000747

A Caixa Econômica Federal, no uso da atribuição que lhe confere o Art. 7, da Lei 8.036, de 11 de maio de 1990, certifica que, nesta data, a empresa acima identificada encontra-se em situação regular perante o Fundo de Garantia do Tempo de Serviço - FGTS.

O presente Certificado não servirá de prova contra cobrança de quaisquer débitos referentes a contribuições e/ou encargos devidos, decorrentes das obrigações com o FGTS.

Validade: 26/10/2017 a 24/11/2017/

Certificação Número: 2017102603435957401406

Informação obtida em 26/10/2017, às 20:04:49.

A utilização deste Certificado para os fins previstos em Lei está condicionada à verificação de autenticidade no site da Caixa:
www.caixa.gov.br

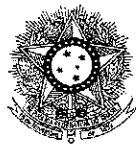

PODER JUDICIÁRIO
JUSTIÇA DO TRABALHO

CERTIDÃO NEGATIVA DE DÉBITOS TRABALHISTAS

00074

Nome: K.C.R.S. COMERCIO DE EQUIPAMENTOS EIRELI - EPP (MATRIZ E FILIAIS)

CNPJ: 21.971.041/0001-03

Certidão nº: 135419175/2017

Expedição: 15/08/2017, às 11:56:27

Validade: 10/02/2018/- 180 (cento e oitenta) dias, contados da data de sua expedição.

Certifica-se que **K.C.R.S. COMERCIO DE EQUIPAMENTOS EIRELI - EPP (MATRIZ E FILIAIS)**, inscrito(a) no CNPJ sob o nº **21.971.041/0001-03**, **NÃO CONSTA** do Banco Nacional de Devedores Trabalhistas.

Certidão emitida com base no art. 642-A da Consolidação das Leis do Trabalho, acrescentado pela Lei nº 12.440, de 7 de julho de 2011, e na Resolução Administrativa nº 1470/2011 do Tribunal Superior do Trabalho, de 24 de agosto de 2011.

Os dados constantes desta Certidão são de responsabilidade dos Tribunais do Trabalho e estão atualizados até 2 (dois) dias anteriores à data da sua expedição.

No caso de pessoa jurídica, a Certidão atesta a empresa em relação a todos os seus estabelecimentos, agências ou filiais.

A aceitação desta certidão condiciona-se à verificação de sua autenticidade no portal do Tribunal Superior do Trabalho na Internet (<http://www.tst.jus.br>).

Certidão emitida gratuitamente.

INFORMAÇÃO IMPORTANTE

Do Banco Nacional de Devedores Trabalhistas constam os dados necessários à identificação das pessoas naturais e jurídicas inadimplentes perante a Justiça do Trabalho quanto às obrigações estabelecidas em sentença condenatória transitada em julgado ou em acordos judiciais trabalhistas, inclusive no concernente aos recolhimentos previdenciários, a honorários, a custas, a emolumentos ou a recolhimentos determinados em lei; ou decorrentes de execução de acordos firmados perante o Ministério Público do Trabalho ou Comissão de Conciliação Prévia.

K.C.R.S

K.C.R.S Comercio de Equipamentos Eireli - EPP

Insc. Est. 177.338.790.110 - C.N.P.J 21.971.041/0001-03

DECLARAÇÃO DE EMPRESA DE PEQUENO PORTE (EPP)

000749

A empresa **K. C. R.S. COMERCIO DE EQUIPAMENTOS EIRELI - EPP**, estabelecida à AV: Marechal Mascarenhas de Moraes nº. 88, sala A, nesta cidade de Araçatuba, estado de São Paulo, inscrita no CNPJ. n.º 21.971.041/0001-03 e Inscrição Estadual n.º 177.338.790.110, por intermédio de sua representante legal o Sra. Karen Cristiane Ribeiro Stanicheski, portadora da Carteira de Identidade 27.601.293-8 e do CPF n.º. 277.277.558-50, DECLARA, sob as penas da Lei, que cumpre os requisitos legais para qualificação como Empresa de Pequeno Porte (EPP), art. 3º da Lei Complementar nº 123/2006 e 2006 e Lei Municipal nº 1.374/2012 e que não está sujeita a quaisquer dos impedimentos do § 4º deste artigo, estando apta a usufruir do tratamento favorecido estabelecido nos artigos 42 a 49 da citada lei.

() Declaramos possuir restrição fiscal no(s) documento(s) de habilitação e pretendemos utilizar o prazo previsto no art. 43, § 1º da Lei Complementar nº. 123/06, para regularização, estando ciente que, do contrário, decairá o direito à contratação, estando sujeita às sanções previstas no art. 81 da Lei Federal nº 8.666/93.

Araçatuba/SP, 09 de novembro de 2017

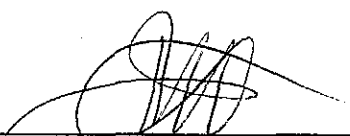
K.C.R.S. Comercio de Equipamentos Eireli - EPP.
KAREN CRISTIANE RIBEIRO STANICHESKI
CARGO: SÓCIA-GERENTE.
CPF: 277.277.558-50
RG: 27.601.293-8 SSP/SP

K.C.R.S Comercio de Equipamentos Eireli – EPP – End: Marechal Mascarenhas de Moraes nº 88, sala A
CEP 16.075-370
Araçatuba - SP. Telefone – Fax +55 – (18) 3621-2782 - Insc. Est. 177.338.790.110 - C.N.P.J 21.971.041/0001-03



CERTIDÃO SIMPLIFICADA

CERTIFICAMOS QUE AS INFORMAÇÕES ABAIXO CONSTAM DOS DOCUMENTOS ARQUIVADOS NESTA JUNTA COMERCIAL E SÃO VIGENTES NA DATA DE SUA EXPEDIÇÃO.

SE HOUVER ARQUIVAMENTOS POSTERIORES, ESTA CERTIDÃO PERDERÁ SUA VALIDADE.

000750

A AUTENTICIDADE DESTA CERTIDÃO E A EXISTÊNCIA DE ARQUIVAMENTOS POSTERIORES, SE HOUVER, PODERÃO SER CONSULTADAS NO SITE WWW.JUCESPONLINE.SP.GOV.BR, MEDIANTE O CÓDIGO DE AUTENTICIDADE INFORMADO AO FINAL DO DOCUMENTO.

EMPRESA							
NIRE	REGISTRO	DATA DA CONSTITUIÇÃO	INÍCIO DAS ATIVIDADES	PRAZO DE DURAÇÃO			
35600804151		03/03/2015	26/01/2015				
NOME COMERCIAL						TIPO JURÍDICO	
K.C.R.S. COMERCIO DE EQUIPAMENTOS EIRELI						EIRELI (E.P.P.)	
N.P.J.		ENDEREÇO			NÚMERO	COMPLEMENTO	
21.971.041/0001-03		RUA MARECHAL MASCARENHAS DE MORAES			88	SALA "A"	
BAIRRO	MUNICÍPIO		UF	CEP	MDEDA	VALOR CAPITAL	
PARQUE INDUSTRIAL	ARACATUBA		SP	16075-370	R\$	78.800,00	

OBJETO SOCIAL	
COMÉRCIO VAREJISTA DE OUTROS PRODUTOS NÃO ESPECIFICADOS ANTERIORMENTE	
MANUTENÇÃO E REPARAÇÃO DE MÁQUINAS E EQUIPAMENTOS PARA USO GERAL NÃO ESPECIFICADOS ANTERIORMENTE	

TITULAR					
NOME					
KAREN CRISTIANE RIBEIRO STANICHESKI					
ENDEREÇO				NÚMERO	COMPLEMENTO
RUA ARY VILLEAL MARTINS				294	
BAIRRO	MUNICÍPIO		UF	CEP	RG
RESIDENCIAL HABIANA	ARACATUBA		SP	16052-000	27601293
CPF	CARGO				QUANTIDADE COTAS
077.277.558-50	TITULAR				78.800,00

ÚLTIMO DOCUMENTO ARQUIVADO		
DATA	NÚMERO	
15/05/2015	169.598/15-9	
ARQUIVAMENTO DE DOCUMENTOS DE INTERESSE DA EMPRESA/EMPRESARIO - ARQUIVAMENTO DE BALANÇO PATRIMONIAL INICIAL OU DE ABERTURA PARA FINS DE PARTICIPAÇÃO EM PREGOES ELETRONICOS E LICITAÇÕES.		
INCLUSÃO DE CNPJ 21.971.041/0001-03		

FIM DAS INFORMAÇÕES PARA NIRE: 35600804151
DATA DA ÚLTIMA ATUALIZAÇÃO DA BASE DE DADOS: 07/11/2017



Certidão Simplificada emitida para KAREN CRISTIANE RIBEIRO : 27727755850. Documento certificado por FLÁVIA REGINA BRITTO GONÇALVES, Secretária Geral da Jucesp. A Junta Comercial do Estado de São Paulo, garante a autenticidade deste documento quando visualizado diretamente no portal www.jucesponline.sp.gov.br sob o número de autenticidade 9325828D, quarta-feira, 8 de novembro de 2017 às 10:02:00.

K.C.R.S

K.C.R.S Comercio de Equipamentos Eireli - EPP

Insc. Est. 177.338.790.110 - C.N.P.J 21.971.041/0001-03

DECLARAÇÃO DE INEXISTÊNCIA DE FATO IMPEDITIVO

000751

A empresa **K. C. R.S. COMERCIO DE EQUIPAMENTOS EIRELI - EPP**, estabelecida à AV: Marechal Mascarenhas de Moraes nº. 88, sala A, nesta cidade de Araçatuba, estado de São Paulo, inscrita no **CNPJ. n.º 21.971.041/0001-03 e Inscrição Estadual n.º 177.338.790.110**, por intermédio de sua representante legal o Sra. Karen Cristiane Ribeiro Stanicheski, portadora da Carteira de Identidade 27.601.293-8 e do CPF nº. 277.277.558-50, **DECLARA**, sob as penas da lei, que não incorre em qualquer das condições impeditivas, especificando:

- 1 - Que não foi declarada inidônea por ato do Poder Público;
- 2 - Que não está impedida de transacionar com a Administração Pública;
- 3 - Que não foi apenada com rescisão de contrato quer por deficiência dos materiais fornecidos, quer por outro motivo igualmente grave, no transcorrer dos últimos 5 (cinco) anos;
- 4 - Que não incorre nas demais condições impeditivas previstas no art. 9º da Lei Federal nº 8.666/93 consolidada pela Lei Federal nº 8.883/94.

E que, se responsabiliza pela veracidade e autenticidade dos documentos oferecidos, comprometendo-se a comunicar a **PREFEITURA MUNICIPAL DE CRUZ MACHADO** a ocorrência de quaisquer fatos supervenientes impeditivos da habilitação, ou que comprometam a idoneidade da proponente, nos termos do artigo 32, parágrafo 2º, e do artigo 97 da Lei 8.666/93, e suas alterações.

Araçatuba/SP, 09 de novembro de 2017

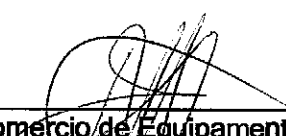
K.C.R.S. Comercio de Equipamentos Eireli - EPP.
KAREN CRISTIANE RIBEIRO STANICHESKI
CARGO: SÓCIA-GERENTE.
CPF: 277.277.558-50
RG: 27.601.293-8 SSP/SP

K.C.R.S Comercio de Equipamentos Eireli – EPP – End: Marechal Mascarenhas de Moraes nº 88, sala A
CEP 16.075-370
Araçatuba - SP. Telefone – Fax +55 – (18) 3621-2782 - Insc. Est. 177.338.790.110 - C.N.P.J 21.971.041/0001-03

K.C.R.S

K.C.R.S Comercio de Equipamentos Eireli - EPP

Insc. Est. 177.338.790.110 - C.N.P.J 21.971.041/0001-03

DECLARAÇÃO DE HABILITAÇÃO E PLENO CONHECIMENTO



000752

A empresa **K. C. R.S. COMERCIO DE EQUIPAMENTOS EIRELI - EPP**, estabelecida à AV: Marechal Mascarenhas de Moraes nº. 88, sala A, nesta cidade de Araçatuba, estado de São Paulo, inscrita no CNPJ. nº 21.971.041/0001-03 e Inscrição Estadual nº 177.338.790.110, por intermédio de sua representante legal o Sra. Karen Cristiane Ribeiro Stanichski, portadora da Carteira de Identidade 27.601.293-8 e do CPF nº. 277.277.558-50, declara, sob as penas da Lei, que preenche plenamente os requisitos de habilitação estabelecidos no presente Edital do Pregão Eletrônico nº 0xx/2017, assim como tem pleno conhecimento do objeto licitado e anuência das exigências constantes do Edital e seus anexos.

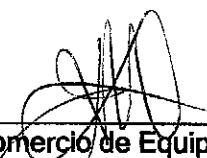
Araçatuba/SP, 09 de novembro de 2017



K.C.R.S. Comercio de Equipamentos Eireli - EPP.
KAREN CRISTIANE RIBEIRO STANICHESKI
CARGO: SÓCIA-GERENTE.
CPF: 277.277.558-50
RG: 27.601.293-8 SSP/SP



K.C.R.S Comercio de Equipamentos Eireli – EPP – End: Marechal Mascarenhas de Moraes nº 88, sala A
CEP 16.075-370
Araçatuba - SP. Telefone – Fax +55 – (18) 3621-2782 - Insc. Est. 177.338.790.110 - C.N.P.J 21.971.041/0001-03

K.C.R.S

K.C.R.S Comercio de Equipamentos Eireli - EPP

Insc. Est. 177.338.790.110 - C.N.P.J 21.971.041/0001-03

DECLARAÇÃO DE EMPREGADOR PESSOA JURÍDICA

000753

A empresa **K. C. R.S. COMERCIO DE EQUIPAMENTOS EIRELI - EPP**, estabelecida à AV: Marechal Mascarenhas de Moraes nº. 88, sala A, nesta cidade de Araçatuba, estado de São Paulo, inscrita no CNPJ. n.º 21.971.041/0001-03 e Inscrição Estadual n.º 177.338.790.110, por intermédio de sua representante legal o Sra. Karen Cristiane Ribeiro Stanicheski, portadora da Carteira de Identidade 27.601.293-8 e do CPF n.º. 277.277.558-50, DECLARA, sob as penas da Lei, em cumprimento ao disposto no inciso XXXIII, do art. 7º da Constituição da República, que não emprega menor de dezoito anos em trabalho noturno, perigoso ou insalubre e não emprega menor de dezesseis anos.

Ressalva: emprega menor, a partir de quatorze anos, na condição de aprendiz ()

Araçatuba/SP, 09 de novembro de 2017

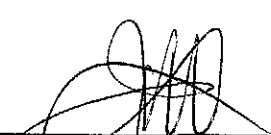
K.C.R.S. Comercio de Equipamentos Eireli - EPP.
KAREN CRISTIANE RIBEIRO STANICHESKI
CARGO: SÓCIA-GERENTE.
CPF: 277.277.558-50
RG: 27.601.293-8 SSP/SP



PODER JUDICIÁRIO
TRIBUNAL DE JUSTIÇA DO ESTADO DE SÃO PAULO
CERTIDÃO ESTADUAL DE DISTRIBUIÇÕES CÍVEIS

CERTIDÃO Nº: 023544949

FOLHA: 1/1

A autenticidade desta certidão poderá ser confirmada pela internet no site do Tribunal de Justiça.

A Diretoria de Serviço Técnico de Informações Cíveis do(a) Comarca de São Paulo - Capital, no uso de suas atribuições legais,

000754

CERTIFICA E DÁ FÉ que, pesquisando os registros de distribuições de **PEDIDOS DE FALÊNCIA, CONCORDATAS, RECUPERAÇÕES JUDICIAIS E EXTRAJUDICIAIS**, anteriores a 19/10/2017, verificou **NADA CONSTAR** como réu/requerido/interessado em nome de: *****

K.C.R.S. COMERCIO EQUIPAMENTOS EIRELI EPP, CNPJ: 21.971.041/0001-03, conforme indicação constante do pedido de certidão. *****

Esta certidão não aponta ordinariamente os processos em que a pessoa cujo nome foi pesquisado figura como autor(a). São apontados os feitos com situação em andamento já cadastrados no sistema informatizado referentes a todas as Comarcas/Foros Regionais e Distritais do Estado de São Paulo.

A data de informatização de cada Comarca/Foro pode ser verificada no Comunicado nº 53/2015.

Esta certidão só tem validade mediante assinatura digital.

Esta certidão é sem custas.

São Paulo, 20 de outubro de 2017.

PEDIDO Nº:

3544949





Prefeitura Municipal de Araçatuba
SECRETARIA DE PLANEJAMENTO

000755

RUA COELHO NETO, 73 - VILA SÃO PAULO CEP: 16015-920 ARAÇATUBA - SP

ALVARÁ DE LOCALIZAÇÃO E FUNCIONAMENTO

Inscrição CCM : 76835

Alvará Nº 76.835

Razão / Nome : K.C.R.S. COMERCIO DE EQUIPAMENTOS EIRELI - EPP

CNPJ / CPF : 21.971.041/0001-03

Insc. Estadual / RG ... : 177.338.790.110

Endereço : RUA MARECHAL MASCARENHAS DE MORAIS, nº 88. Compl.: SALA A

Bairro : JARDIM PARQUE INDUSTRIAL ARAÇATUBA-SP CEP.: 16075-370

Área Ocupada : 300,00 m²

Início da Atividade : 03/03/2015

Processo.: 16871 de 12/03/2015

Atividade.....: **COMÉRCIO DE EQUIPAMENTOS DE MEDIÇÃO E PESAGEM COM PRESTAÇÃO DE SERVIÇOS NA MANUTENÇÃO E INSTALAÇÕES.**

RENOVAÇÃO DO ALVARÁ VÁLIDO ATÉ 09/08/2020, CONDICIONADO AO VENCIMENTO DO AUTO DE VISTORIA DO CORPO DE BOMBEIROS, CONFORME PROCESSO 64183 DE 09/08/2017.

HORÁRIO DE FUNCIONAMENTO

SEGUNDA À SEXTA-FEIRA DAS 08:00 ÀS 17:30 HORAS
SABADOS DAS 08:00 ÀS 12:00 HORAS

Havendo qualquer alteração na característica do estabelecimento, deverá ser comunicada através de requerimento juntamente com os Documentos Legais.

Araçatuba, 11 de agosto de 2017.

Preparado por

Nelson Pedron
Dirigente Administrativo
SMF/DIRM/DTR/SCF

Expedido por



REPÚBLICA FEDERATIVA DO BRASIL
ESTADO DA PARAÍBA
CARTÓRIO AZEVEDO BASTOS
FUNDADO EM 1888
PRIMEIRO REGISTRO CIVIL DE NASCIMENTO E ÓBITOS E PRIVATIVO DE CASAMENTOS, INTERDIÇÕES E TUTELAS DA COMARCA DE
JOÃO PESSOA

Av. Eptácio Pessoa, 1145 Bairro dos Estados 58030-00, João Pessoa PB
 Tel.: (83) 3244-5404 / Fax: (83) 3244-5484
 http://www.azevedobastos.not.br
 E-mail: cartorio@azevedobastos.not.br



DECLARAÇÃO DE SERVIÇO DE AUTENTICAÇÃO DIGITAL

O Bel. Válber Azevêdo de Miranda Cavalcanti, Oficial do Primeiro Registro Civil de Nascimentos e Óbitos e Privativo de Casamentos, Interdições e Tutelas com atribuição de autenticar e reconhecer firmas da Comarca de João Pessoa Capital do Estado da Paraíba, em virtude de Lei, etc...

DECLARA para os devidos fins de direito que, o documento em anexo identificado individualmente em cada *Código de Autenticação Digital*¹ ou na referida sequência, foi autenticados de acordo com as Legislações e normas vigentes².

DECLARO ainda que, para garantir transparência e segurança jurídica de todos os atos oriundos dos respectivos serviços de Notas e Registros do Estado da Paraíba, a Corregedoria Geral de Justiça editou o Provimento CGJPB Nº 003/2014, determinando a inserção de um código em todos os atos notoriais e registrais, assim, cada Selo Digital de Fiscalização Extrajudicial contém um código único (por exemplo: **Selo Digital: ABC12345-X1X2**) e dessa forma, cada autenticação processada pela nossa Serventia pode ser confirmada e verificada tantas vezes quanto for necessário através do site do Tribunal de Justiça do Estado da Paraíba, endereço <http://corregedoria.tjpb.jus.br/selo-digital/>

A autenticação digital do documento faz prova de que, na data e hora em que ela foi realizada, a empresa **K.C.R.S. COMERCIO DE EQUIPAMENTOS EIRELI - EPP** tinha posse de um documento com as mesmas características que foram reproduzidas na cópia autenticada, sendo da empresa **K.C.R.S. COMERCIO DE EQUIPAMENTOS EIRELI - EPP** a responsabilidade, única e exclusiva, pela idoneidade do documento apresentado a este Cartório.

Esta DECLARAÇÃO foi emitida em **28/10/2017 10:44:01 (hora local)** através do sistema de autenticação digital do Cartório Azevêdo Bastos, de acordo com o Art. 1º, 10º e seus §§ 1º e 2º da MP 2200/2001, como também, o documento eletrônico autenticado contendo o Certificado Digital do titular do Cartório Azevêdo Bastos, poderá ser solicitado diretamente a empresa **K.C.R.S. COMERCIO DE EQUIPAMENTOS EIRELI - EPP** ou ao Cartório pelo endereço de e-mail autentica@azevedobastos.not.br

Para informações mais detalhadas deste ato, acesse o site <https://autdigital.azevedobastos.not.br> e informe o *Código de Consulta desta Declaração*.

Código de Consulta desta Declaração: 842188

A consulta desta Declaração estará disponível em nosso site até **26/10/2018 22:19:08 (hora local)**.

¹**Código de Autenticação Digital:** 79542610171431570525-1

²**Legislações Vigentes:** Lei Federal nº 8.935/94, Lei Federal nº 10.406/2002, Medida Provisória nº 2200/2001, Lei Federal nº 13.105/2015, Lei Estadual nº 8.721/2008, Lei Estadual nº 10.132/2013 e Provimento CGJ Nº 003/2014.

O referido é verdade, dou fé.

CHAVE DIGITAL

00005b1d734fd94f057f2d69fe6bc05beb29e2246c42e462c83d906686c031047959bcd191076fcef3c975f360db7c95c3f1a8b262ec7a929a8739e21
 142d70f69eacbdb35bcc7830620aba9a8b7de

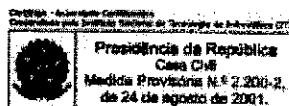

FLC SUPRIMENTOS LTDA - ME
CNPJ Nº 22.371.010/0001-76
PRIMEIRA ALTERAÇÃO CONTRATUAL e CONSOLIDAÇÃO DO CONTRATO SOCIAL 000756

FRANCILENE ALVES DE LIMA, brasileiro, natural de Coronel Vivida – PR, solteira, maior, nascida em 08/08/1981, empresária, portadora do CPF sob nº 037.799.389-10 e Cédula de Identidade RG nº 9.019.085-7 SSP/PR, residente e domiciliada na Rua Cel. Pedro Pacheco, 456, Bairro Centro, município de Coronel Vivida - PR, CEP 85550-000 e **CARLOS GABRIEL CENTOFANTE**, brasileiro, natural de Coronel Vivida – PR, solteiro, menor impúbere, nascido em 27/07/2001, estudante, portador do CPF sob nº 072.458.219-33 e Cédula de Identidade RG nº 14.374.949-5 SSP/PR, residente e domiciliado na Rua Cel. Pedro Pacheco, 456, Bairro Centro, município de Coronel Vivida - PR, CEP 85550-000, neste ato representado pela sua mãe **FRANCILENE ALVES DE LIMA**, acima qualificada, únicos sócios da empresa **FLC SUPRIMENTOS LTDA - ME**, com sede na Rua Cel. Pedro Pacheco, 456, Bairro Centro, município de Coronel Vivida - PR, CEP 85550-000, registrada na Junta Comercial do Estado do Paraná sob NIRE nº 41208064935 por despacho em sessão de 30 de Abril de 2015, inscrita no CNPJ sob nº 22.371.010/0001-76, resolvem assim, alterar o contrato social

CLÁUSULA SEGUNDA – O objeto social da empresa passa a ser:

- 47.51-2-01 - Comércio varejista especializado de equipamentos e suprimentos de informática;
- 47.89-0-07 - Comércio varejista de equipamentos para escritório;
- 47.62-8-00 - Comércio varejista de discos, CDs, DVDs e fitas;
- 47.53-9-00 - Comércio varejista de eletrodomésticos e equipamentos de áudio e vídeo;
- 47.23-7-00 - Comércio varejista de bebidas;
- 47.61-0-03 - Comércio varejista de artigos de papelaria;
- 47.63-6-04 - Comércio varejista de artigos de caça, pesca e camping;
- 47.89-0-99 - Comércio varejista de artigos para festas e plantas e flores artificiais;
- 47.54-7-01 - Comércio varejista de móveis;
- 47.63-6-01 - Comércio varejista de brinquedos e artigos recreativos;
- 47.55-5-03 - Comércio varejista de artigos de cama, mesa e banho;
- 47.83-1-02 - Comércio varejista de artigos de relojoaria;
- 47.89-0-01 - Comércio varejista de suvenires, bijuterias e artesanatos;
- 47.52-1-00 - Comércio varejista de equipamentos de telefonia e comunicação;
- 47.73-3-00 - Comércio varejista de artigos médicos e ortopédicos;
- 47.89-0-05 - Comércio varejista de produtos saneantes domissanitários;
- 47.12-1-00 - Comércio varejista de mercadorias em geral, com predominância de produtos alimentícios - minimercados, mercearias e armazéns;
- 77.33-1-00 - Aluguel de máquinas e equipamentos para escritórios;

Handwritten signatures and initials on the right margin.

JUNTA COMERCIAL DO ESTADO DO PARANÁ - SEDE

CERTIFICO O REGISTRO EM 24/06/2016 10:25 SOB Nº 20164036229.
 PROTOCDLO: 164036229 DE 20/06/2016. CÓDIGO DE VERIFICAÇÃO:
 11600876518. NIRE: 41208064935.
 FLC SUPRIMENTOS LTDA - ME



Libertad Bogus
 SECRETÁRIA-GERAL
 CURITIBA, 24/06/2016
www.empresafacil.pr.gov.br

FLC SUPRIMENTOS LTDA - ME

CNPJ Nº 22.371.010/0001-76

PRIMEIRA ALTERAÇÃO CONTRATUAL e CONSOLIDAÇÃO DO CONTRATO SOCIAL.

000757

- 18.13-0-99 - Impressão de material gráfico e de comunicação visual;
- 47.56-3-00 - Comercio varejista especializado de instrumentos musicais e acessórios;
- 47.42-3-00 - Comercio varejista de material elétrico;
- 47.59-8-99 - Comercio varejista de artigos de uso pessoal e domestico;
- 46.64-8-00 - Comercio atacadista de maquinas, aparelhos e equipamentos para uso odonto-médico-hospitalar.
- 47.63-6-02 - Comercio varejista de artigos esportivos;
- 95.11-8-00 - Reparação e manutenção de computadores e equipamentos periféricos.

CONSOLIDAÇÃO DO CONTRATO: À vista da modificação ora ajustada e em consonância com o que determina o art. 2.031 da Lei n.º 10.406/2002, os sócios **RESOLVEM**, por este instrumento, atualizar e consolidar o contrato social, tornando assim sem efeito; a partir desta data, as cláusulas e condições contidas no contrato primitivo que, adequado às disposições da referida Lei n.º 10.406/2002 aplicáveis a este tipo societário, passa a ter a seguinte redação:

FRANCILENE ALVES DE LIMA, brasileiro, natural de Coronel Vivida – PR, solteira, maior, nascida em 08/08/1981, empresária, portadora do CPF sob nº 037.799.389-10 e Cédula de Identidade RG nº 9.019.085-7 SSP/PR, residente e domiciliada na Rua Cel. Pedro Pacheco, 456, Bairro Centro, município de Coronel Vivida - PR, CEP 85550-000 e **CARLOS GABRIEL CENTOFANTE**, brasileiro, natural de Coronel Vivida – PR, solteiro, menor impúbere, nascido em 27/07/2001, estudante, portador do CPF sob nº 072.458.219-33 e Cédula de Identidade RG nº 14.374.949-5 SSP/PR, residente e domiciliado na Rua Cel. Pedro Pacheco, 456, Bairro Centro, município de Coronel Vivida - PR, CEP 85550-000, neste ato representado pela sua mãe **FRANCILENE ALVES DE LIMA**, acima qualificada, únicos sócios da empresa **FLC SUPRIMENTOS LTDA - ME**, com sede na Rua Cel. Pedro Pacheco, 456, Bairro Centro, município de Coronel Vivida - PR, CEP 85550-000, registrada na Junta Comercial do Estado do Paraná sob NIRE nº 41208064935 por despacho em sessão de 30 de Abril de 2015, inscrita no CNPJ sob nº 22.371.010/0001-76, resolvem assim, alterar o contrato social.

CLÁUSULA PRIMEIRA - A sociedade gira sob o nome empresarial de: **FLC SUPRIMENTOS LTDA - ME**, tendo sua sede e domicílio na Rua Cel. Pedro Pacheco, 456, Bairro Centro, município de Coronel Vivida - PR, CEP 85550-000.

CLÁUSULA SEGUNDA - A sociedade tem por objeto social o de:

- 47.51-2-01 - Comércio varejista especializado de equipamentos e suprimentos de informática;
- 47.89-0-07 - Comércio varejista de equipamentos para escritório;

JUNTA COMERCIAL DO ESTADO DO PARANÁ - SEDE

CERTIFICO O REGISTRO EM 24/06/2016 10:25 SOB Nº 20164036229.
 PROTOCOLO: 164036229 DE 20/06/2016. CÓDIGO DE VERIFICAÇÃO:
 11600876518. NIRE: 41208064935.
 FLC SUPRIMENTOS LTDA - ME



Libertad Bogus
 SECRETÁRIA-GERAL
 CURITIBA, 24/06/2016
 www.empresafacil.pr.gov.br

FLC SUPRIMENTOS LTDA - ME**CNPJ Nº 22.371.010/0001-76****PRIMEIRA ALTERAÇÃO CONTRATUAL e CONSOLIDAÇÃO DO CONTRATO SOCIAL.**

- 47.62-8-00 - Comércio varejista de discos, CDs, DVDs e fitas;
 47.53-9-00 - Comércio varejista de eletrodomésticos e equipamentos de áudio e vídeo;
 47.23-7-00 - Comércio varejista de bebidas;
 47.61-0-03 - Comércio varejista de artigos de papelaria;
 47.63-6-04 - Comércio varejista de artigos de caça, pesca e camping;
 47.89-0-99 - Comércio varejista de artigos para festas e plantas e flores artificiais;
 47.54-7-01 - Comércio varejista de móveis;
 47.63-6-01 - Comércio varejista de brinquedos e artigos recreativos;
 47.55-5-03 - Comercio varejista de artigos de cama, mesa e banho;
 47.83-1-02 - Comércio varejista de artigos de relojoaria;
 47.89-0-01 - Comércio varejista de suvenires, bijuterias e artesanatos;
 47.52-1-00 - Comércio varejista de equipamentos de telefonia e comunicação;
 47.73-3-00 - Comércio varejista de artigos médicos e ortopédicos;
 47.89-0-05 - Comércio varejista de produtos saneantes domissanitários;
 47.12-1-00 - Comércio varejista de mercadorias em geral, com predominância de produtos alimentícios - minimercados, mercearias e armazéns;
 77.33-1-00 - Aluguel de máquinas e equipamentos para escritórios;
 18.13-0-99 - Impressão de material gráfico e de comunicação visual;
 47.56-3-00 - Comercio varejista especializado de instrumentos musicais e acessórios;
 47.42-3-00 - Comercio varejista de material elétrico;
 47.59-8-99 - Comercio varejista de artigos de uso pessoal e domestico;
 46.64-8-00 - Comercio atacadista de maquinas, aparelhos e equipamentos para uso odonto-médico-hospitalar;
 47.63-6-02 - Comercio varejista de artigos esportivos;
 95.11-8-00 - Reparação e manutenção de computadores e equipamentos periféricos.

CLÁUSULA TERCEIRA – A sociedade iniciou suas atividades em 30 de abril de 2015 e seu prazo é por tempo indeterminado.

CLÁUSULA QUARTA - O capital social é de R\$ 30.000,00 (trinta mil reais), dividido em 30.000 (trinta mil) quotas de R\$ 1,00 (um real) cada, integralizadas neste ato em moeda corrente nacional, que ficam assim distribuídas:

Sócios	Quotas	Valores R\$	%
FRANCILENE ALVES DE LIMA	29.700	29.700,00	99,0
CARLOS GABRIEL CENTOFANTE	300	300,00	1,0
TOTAL	30.000	30.000,00	100,0

JUNTA COMERCIAL DO ESTADO DO PARANÁ - SEDE

CERTIFICO O REGISTRO EM 24/06/2016 10:25 SOB Nº 20164036229.
 PROTOCOLO: 164036229 DE 20/06/2016. CÓDIGO DE VERIFICAÇÃO:
 11600876518. NIRE: 41208064935.
 FLC SUPRIMENTOS LTDA - ME



Libertad Bogus
 SECRETÁRIA-GERAL
 CURITIBA, 24/06/2016
 www.empresafacil.pr.gov.br

FLC SUPRIMENTOS LTDA - ME

CNPJ Nº 22.371.010/0001-76

PRIMEIRA ALTERAÇÃO CONTRATUAL e CONSOLIDAÇÃO DO CONTRATO SOCIAL.

000758

CLÁUSULA QUINTA - A administração da sociedade caberá a Sócia **FRANCILENE ALVES DE LIMA**, com os poderes e atribuições de uso da firma e a representação judicial da sociedade, autorizado o uso do nome empresarial individualmente, vedado, no entanto, em atividades estranhas ao interesse social ou assumir obrigações seja em favor de qualquer dos quotistas ou de terceiros, bem como onerar ou alienar bens imóveis da sociedade, sem autorização do outro sócio.

CLÁUSULA SÉXTA - As quotas são indivisíveis e não poderão ser cedidas ou transferidas a terceiros sem o consentimento do outro sócio, a quem fica assegurado, em igualdade de condições e preço direito de preferência para a sua aquisição se postas a venda, formalizando, se realizada a cessão delas, a alteração contratual pertinente.

CLÁUSULA SÉTIMA - A responsabilidade de cada sócio é restrita ao valor de suas quotas, mas todos respondem solidariamente pela integralização do capital social.

CLÁUSULA OITAVA - Ao término de cada exercício social, em 31 de dezembro, o administrador prestara contas justificadas de sua administração, procedendo à elaboração do inventário, do balanço patrimonial e do balanço de resultado econômico, cabendo aos sócios, na proporção de suas quotas, os lucros ou perdas apurados.

CLÁUSULA NONA - Nos quatro meses seguintes ao término do exercício social, os sócios deliberarão sobre contas e designarão o administrador.

CLAUSULA DECIMA - A reunião dos sócios será convocada pelo Administrador e/ou sócio, com 10(dez) dias de antecedência, mediante expedição de carta convocatória, com local, data, hora e a ordem do dia da reunião, para os endereços que os sócios, para esse fim, depositarem na sede da sociedade.

CLAUSULA DECIMA-PRIMEIRA - As deliberações sociais serão tomadas em reunião de sócios, cujo quórum de instalação e decisão serão pela maioria simples do capital social, nos casos em que a lei não exigir quórum maior.

CLÁUSULA DÉCIMA-SEGUNDA - A sociedade poderá a qualquer tempo, abrir ou fechar filial ou outra dependência, mediante alteração contratual assinada por todos os sócios.

JUNTA COMERCIAL DO ESTADO DO PARANÁ - SEDE

CERTIFICO O REGISTRO EM 24/06/2016 10:25 SOB Nº 20164036229.
PROTOCOLO: 164036229 DE 20/06/2016. CÓDIGO DE VERIFICAÇÃO:
11600876518. NIRE: 41208064935.
FLC SUPRIMENTOS LTDA - ME



Libertad Bogus
SECRETÁRIA-GERAL
CURITIBA, 24/06/2016
www.empresafacil.pr.gov.br

FLC SUPRIMENTOS LTDA - ME

CNPJ Nº 22.371.010/0001-76

PRIMEIRA ALTERAÇÃO CONTRATUAL e CONSOLIDAÇÃO DO CONTRATO SOCIAL.

000759

CLÁUSULA DÉCIMA-TERCEIRA - Os sócios poderão de comum acordo, fixar uma retirada mensal a título de pró-labore, observadas as disposições regulamentares pertinentes.

CLÁUSULA DÉCIMA-QUARTA - Falecendo ou interditado qualquer sócio, a sociedade continuara suas atividades com os herdeiros, sucessores e o incapaz. Não sendo possível ou inexistindo interesse destes ou do sócio remanescente, o valor de seus haveres será apurado e liquidado com base na situação patrimonial da sociedade, a data da resolução, verificada em balanço especialmente levantado.

PARAGRAFO ÚNICO - O mesmo procedimento será adotado em outros casos em que a sociedade se resolva em relação a seu sócio.

CLÁUSULA DÉCIMA-QUINTA - O administrador declara, sob as penas da lei, que não estão impedidos de exercer a administração da sociedade, por lei especial, ou em virtude de condenação criminal, ou por se encontrarem sob os efeitos dela, a pena que vede, ainda que temporariamente, o acesso a cargos públicos; ou por crime falimentar, de prevaricação, peita ou suborno, concussão, peculato, ou contra a economia popular, contra o sistema financeiro nacional, contra normas de defesa da concorrência, contra as relações de consumo, fé pública ou a propriedade.

CLAUSULA DECIMA-SEXTA - Fica Eleito o Foro de Coronel Vivida - PR, para o exercício e o cumprimento dos direitos e obrigações resultantes deste contrato.

E, por assim, estarem justos e contratados, lavram, datam e assinam o presente contrato, em uma via.

Coronel Vivida, 15 de junho de 2016.

TESTEMUNHAS:

CASSIO FRANCISCO MOZANER
RG 6.718.261-8 SSP/PR

CLAUS ANTONIO MOZANER
RG 6.244.742-7 SSP/PR

FRANCILENE ALVES DE LIMA

CARLOS GABRIEL CENTOFANE
Representado pela mãe FRANCILENE ALVES DE LIMA

JUNTA COMERCIAL DO ESTADO DO PARANÁ - SEDE



CERTIFICO O REGISTRO EM 24/06/2016 10:25 SOB Nº 20164036229.
PROTOCOLO: 164036229 DE 20/06/2016. CÓDIGO DE VERIFICAÇÃO:
11600876518. NIRE: 41208064935.
FLC SUPRIMENTOS LTDA - ME

Libertad Bogus
SECRETÁRIA-GERAL
CURITIBA, 24/06/2016
www.empresafacil.pr.gov.br

Comprovante de Inscrição e de Situação Cadastral

Contribuinte,

Confira os dados de Identificação da Pessoa Jurídica e, se houver qualquer divergência, providencie junto à RFB a sua atualização cadastral.

000760

		REPÚBLICA FEDERATIVA DO BRASIL	
CADASTRO NACIONAL DA PESSOA JURÍDICA			
NÚMERO DE INSCRIÇÃO 22.371.010/0001-76 MATRIZ	COMPROVANTE DE INSCRIÇÃO E DE SITUAÇÃO CADASTRAL		DATA DE ABERTURA 30/04/2015
NOME EMPRESARIAL FLC SUPRIMENTOS LTDA - ME			
TÍTULO DO ESTABELECIMENTO (NOME DE FANTASIA) FLC SUPRIMENTOS			
CÓDIGO E DESCRIÇÃO DA ATIVIDADE ECONÔMICA PRINCIPAL 47.51-2-01 - Comércio varejista especializado de equipamentos e suprimentos de informática			
CÓDIGO E DESCRIÇÃO DAS ATIVIDADES ECONÔMICAS SECUNDÁRIAS 47.89-0-07 - Comércio varejista de equipamentos para escritório 47.62-8-00 - Comércio varejista de discos, CDs, DVDs e fitas 47.53-9-00 - Comércio varejista especializado de eletrodomésticos e equipamentos de áudio e vídeo 47.23-7-00 - Comércio varejista de bebidas 47.61-0-03 - Comércio varejista de artigos de papelaria 47.63-6-04 - Comércio varejista de artigos de caça, pesca e camping 47.89-0-99 - Comércio varejista de outros produtos não especificados anteriormente 47.54-7-01 - Comércio varejista de móveis 47.63-6-01 - Comércio varejista de brinquedos e artigos recreativos 47.55-5-03 - Comércio varejista de artigos de cama, mesa e banho 47.83-1-02 - Comércio varejista de artigos de relojoaria 47.89-0-01 - Comércio varejista de suvenires, bijuterias e artesanatos 47.52-1-00 - Comércio varejista especializado de equipamentos de telefonia e comunicação 47.73-3-00 - Comércio varejista de artigos médicos e ortopédicos 47.89-0-05 - Comércio varejista de produtos saneantes domissanitários 47.12-1-00 - Comércio varejista de mercadorias em geral, com predominância de produtos alimentícios - minimercados, mercearias e armazéns 77.33-1-00 - Aluguel de máquinas e equipamentos para escritórios 18.13-0-99 - Impressão de material para outros usos 47.56-3-00 - Comércio varejista especializado de instrumentos musicais e acessórios 47.42-3-00 - Comércio varejista de material elétrico			
CÓDIGO E DESCRIÇÃO DA NATUREZA JURÍDICA 206-2 - Sociedade Empresária Limitada			
LOGRADOURO R GEL PEDRO PACHECO	NÚMERO 456	COMPLEMENTO	
CEP 85.550-000	BAIRRO/DISTRITO CENTRO	MUNICÍPIO CORONEL VIVIDA	UF PR
ENDEREÇO ELETRÔNICO CONECTA2007@GMAIL.COM		TELEFONE (46) 3232-2367 / (46) 3232-2700	
ENTE FEDERATIVO RESPONSÁVEL (EFR) *****			
SITUAÇÃO CADASTRAL ATIVA		DATA DA SITUAÇÃO CADASTRAL 30/04/2015	
MOTIVO DE SITUAÇÃO CADASTRAL			
SITUAÇÃO ESPECIAL *****		DATA DA SITUAÇÃO ESPECIAL *****	

Aprovado pela Instrução Normativa RFB nº 1.634, de 06 de maio de 2016.

Emitido no dia **18/10/2017** às **14:38:09** (data e hora de Brasília).

Página: 1/2



REPÚBLICA FEDERATIVA DO BRASIL
CADASTRO NACIONAL DA PESSOA JURÍDICA

000761

NÚMERO DE INSCRIÇÃO 22.371.010/0001-76 MATRIZ	COMPROVANTE DE INSCRIÇÃO E DE SITUAÇÃO CADASTRAL	DATA DE ABERTURA 30/04/2015	
NOME EMPRESARIAL FLC SUPRIMENTOS LTDA - ME			
CÓDIGO E DESCRIÇÃO DAS ATIVIDADES ECONÓMICAS SECUNDÁRIAS 47.59-8-99 - Comércio varejista de outros artigos de uso pessoal e doméstico não especificados anteriormente 46.64-8-00 - Comércio atacadista de máquinas, aparelhos e equipamentos para uso odonto-médico-hospitalar; partes e peças 47.63-6-02 - Comércio varejista de artigos esportivos 95.11-8-00 - Reparação e manutenção de computadores e de equipamentos periféricos			
CÓDIGO E DESCRIÇÃO DA NATUREZA JURÍDICA 206-2 - Sociedade Empresária Limitada			
LOGRADOURO R CEL PEDRO PACHECO	NÚMERO 456	COMPLEMENTO	
CEP 85.550-000	BAIRRO/DISTRITO CENTRO	MUNICÍPIO CORONEL VIVIDA	UF PR
ENDEREÇO ELETRÔNICO CONECTA2007@GMAIL.COM	TELEFONE (46) 3232-2367 / (46) 3232-2700		
ENTE FEDERATIVO RESPONSÁVEL (EFR) *****			
SITUAÇÃO CADASTRAL ATIVA		DATA DA SITUAÇÃO CADASTRAL 30/04/2015	
MOTIVO DE SITUAÇÃO CADASTRAL			
SITUAÇÃO ESPECIAL *****		DATA DA SITUAÇÃO ESPECIAL *****	

Aprovado pela Instrução Normativa RFB nº 1.634, de 06 de maio de 2016.

Emitido no dia 18/10/2017 às 14:38:09 (data e hora de Brasília).

Página: 2/2

Consulta QSA / Capital Social

Voltar



A RFB agradece a sua visita. Para informações sobre política de privacidade e uso, [clique aqui](#).
[Atualize sua página](#)

122
2017



MINISTÉRIO DA FAZENDA
Secretaria da Receita Federal do Brasil
Procuradoria-Geral da Fazenda Nacional

000762

**CERTIDÃO NEGATIVA DE DÉBITOS RELATIVOS AOS TRIBUTOS FEDERAIS E À DÍVIDA
ATIVA DA UNIÃO**

Nome: **FLC SUPRIMENTOS LTDA - ME**
CNPJ: **22.371.010/0001-76**

Ressalvado o direito de a Fazenda Nacional cobrar e inscrever quaisquer dívidas de responsabilidade do sujeito passivo acima identificado que vierem a ser apuradas, é certificado que não constam pendências em seu nome, relativas a créditos tributários administrados pela Secretaria da Receita Federal do Brasil (RFB) e a inscrições em Dívida Ativa da União junto à Procuradoria-Geral da Fazenda Nacional (PGFN).

Esta certidão é válida para o estabelecimento matriz e suas filiais e, no caso de ente federativo, para todos os órgãos e fundos públicos da administração direta a ele vinculados. Refere-se à situação do sujeito passivo no âmbito da RFB e da PGFN e abrange inclusive as contribuições sociais previstas nas alíneas 'a' a 'd' do parágrafo único do art. 11 da Lei nº 8.212, de 24 de julho de 1991.

A aceitação desta certidão está condicionada à verificação de sua autenticidade na Internet, nos endereços <<http://www.receita.fazenda.gov.br>> ou <<http://www.pgfn.fazenda.gov.br>>.

Certidão emitida gratuitamente com base na Portaria Conjunta RFB/PGFN nº 1.751, de 02/10/2014.

Emitida às 20:01:02 do dia 12/07/2017 <hora e data de Brasília>.

Válida até 08/01/2018 ✓

Código de controle da certidão: **B7B9.70BA.DAB3.65FC**

Qualquer rasura ou emenda invalidará este documento.

h

R

000762



MINISTÉRIO DA FAZENDA
Secretaria da Receita Federal do Brasil
Procuradoria-Geral da Fazenda Nacional

000763

**CERTIDÃO NEGATIVA DE DÉBITOS RELATIVOS AOS TRIBUTOS FEDERAIS E À DÍVIDA
ATIVA DA UNIÃO**

Nome: FLC SUPRIMENTOS LTDA - ME
CNPJ: 22.371.010/0001-76

Ressalvado o direito de a Fazenda Nacional cobrar e inscrever quaisquer dívidas de responsabilidade do sujeito passivo acima identificado que vierem a ser apuradas, é certificado que não constam pendências em seu nome, relativas a créditos tributários administrados pela Secretaria da Receita Federal do Brasil (RFB) e a inscrições em Dívida Ativa da União junto à Procuradoria-Geral da Fazenda Nacional (PGFN).

Esta certidão é válida para o estabelecimento matriz e suas filiais e, no caso de ente federativo, para todos os órgãos e fundos públicos da administração direta a ele vinculados. Refere-se à situação do sujeito passivo no âmbito da RFB e da PGFN e abrange inclusive as contribuições sociais previstas nas alíneas 'a' a 'd' do parágrafo único do art. 11 da Lei nº 8.212, de 24 de julho de 1991.

A aceitação desta certidão está condicionada à verificação de sua autenticidade na Internet, nos endereços <<http://www.receita.fazenda.gov.br>> ou <<http://www.pgfn.fazenda.gov.br>>.

Certidão emitida gratuitamente com base na Portaria Conjunta RFB/PGFN nº 1.751, de 02/10/2014.

Emitida às 20:01:02 do dia 12/07/2017 <hora e data de Brasília>.

Válida até 08/01/2018 ✓

Código de controle da certidão: **B7B9.70BA.DAB3.65FC**

Qualquer rasura ou emenda invalidará este documento.

BR

000764

Certidão Negativa
de Débitos Tributários e de Dívida Ativa Estadual
Nº 016953191-25

Certidão fornecida para o CNPJ/MF: **22.371.010/0001-76**
Nome: **FLC SUPRIMENTOS LTDA - ME**

Ressalvado o direito da Fazenda Pública Estadual inscrever e cobrar débitos ainda não registrados ou que venham a ser apurados, certificamos que, verificando os registros da Secretaria de Estado da Fazenda, constatamos não existir pendências em nome do contribuinte acima identificado, nesta data.

Obs.: Esta Certidão engloba todos os estabelecimentos da empresa e refere-se a débitos de natureza tributária e não tributária, bem como ao descumprimento de obrigações tributárias acessórias.

Válida até 23/01/2018, Fornecimento Gratuito

A autenticidade desta certidão deverá ser confirmada via Internet
www.fazenda.pr.gov.br

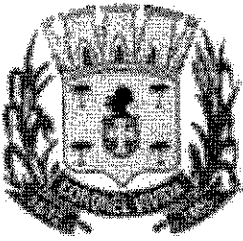

MUNICÍPIO DE CORONEL VIVIDA
ESTADO DO PARANÁ

000765

CERTIDÃO NEGATIVA DE TRIBUTOS E TAXAS MUNICIPAIS 1815 /2017

CAD. : 22371010000176
NOME : FLC SUPRIMENTOS LTDA - ME
CPF/CNPJ : 22.371.010/0001-76
ENDEREÇO : RUA CEL PEDRO PACHECO N° 456
COMPLEMENTO :
BAIRRO : BAIRRO CENTRO
MUNICÍPIO : CORONEL VIVIDA UF: PR
CEP : 85550000

FINALIDADE: Licitação
DATA DE VALIDADE: 26/11/2017

CERTIFICAMOS, REVENDO OS CADASTROS MOBILIÁRIO E IMOBILIÁRIO DESTE MUNICÍPIO, QUE ATÉ A PRESENTE DATA NÃO CONSTAM QUALQUER TIPO DE DÉBITOS TRIBUTÁRIOS OU NÃO TRIBUTÁRIOS EM NOME DO(A) CONTRIBUINTE ACIMA DESCRITO(A).

FICA RESSALVADO O DIREITO DA FAZENDA PÚBLICA MUNICIPAL DE COBRAR E INSCREVER QUAISQUER DÉBITOS POSTERIORMENTE CONSTATADOS, MESMO REFERENTE AO PERÍODO NESTA CERTIDÃO COMPREENDIDO, DE RESPONSABILIDADE DO SUJEITO PASSIVO ACIMA DESCRITO.

CÓDIGO DE AUTENTICIDADE: 368337338368337

A ACEITAÇÃO DESTA CERTIDÃO ESTÁ CONDICIONADA À FINALIDADE PARA A QUAL FOI EMITIDA E A VERIFICAÇÃO DE SUA AUTENTICIDADE NA INTERNET, NO ENDEREÇO: www.coronelvivida.pr.gov.br

ATENÇÃO: QUALQUER RASURA OU EMENDA INVALIDARÁ ESTE DOCUMENTO.

CERTIDÃO EMITIDA ELETRONICAMENTE VIA INTERNET EM 28 de Agosto de 2017.

FORNECIMENTO GRATUITO.

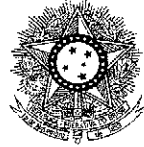

PODER JUDICIÁRIO
JUSTIÇA DO TRABALHO

000766

CERTIDÃO NEGATIVA DE DÉBITOS TRABALHISTAS

Nome: FLC SUPRIMENTOS LTDA - ME

(MATRIZ E FILIAIS) CNPJ: 22.371.010/0001-76

Certidão nº: 129550088/2017

Expedição: 27/05/2017, às 13:56:43

Validade: 22/11/2017/- 180 (cento e oitenta) dias, contados da data de sua expedição.

Certifica-se que **FLC SUPRIMENTOS LTDA - ME (MATRIZ E FILIAIS)**, inscrito(a) no CNPJ sob o nº **22.371.010/0001-76**, **NÃO CONSTA** do Banco Nacional de Devedores Trabalhistas.

Certidão emitida com base no art. 642-A da Consolidação das Leis do Trabalho, acrescentado pela Lei nº 12.440, de 7 de julho de 2011, e na Resolução Administrativa nº 1470/2011 do Tribunal Superior do Trabalho, de 24 de agosto de 2011.

Os dados constantes desta Certidão são de responsabilidade dos Tribunais do Trabalho e estão atualizados até 2 (dois) dias anteriores à data da sua expedição.

No caso de pessoa jurídica, a Certidão atesta a empresa em relação a todos os seus estabelecimentos, agências ou filiais.

A aceitação desta certidão condiciona-se à verificação de sua autenticidade no portal do Tribunal Superior do Trabalho na Internet (<http://www.tst.jus.br>).

Certidão emitida gratuitamente.

INFORMAÇÃO IMPORTANTE

Do Banco Nacional de Devedores Trabalhistas constam os dados necessários à identificação das pessoas naturais e jurídicas inadimplentes perante a Justiça do Trabalho quanto às obrigações estabelecidas em sentença condenatória transitada em julgado ou em acordos judiciais trabalhistas, inclusive no concernente aos recolhimentos previdenciários, a honorários, a custas, a emolumentos ou a recolhimentos determinados em lei; ou decorrentes de execução de acordos firmados perante o Ministério Público do Trabalho ou Comissão de Conciliação Prévia.

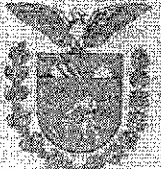

**SECRETARIA DA MICRO E PEQUENA EMPRESA
DEPARTAMENTO DE REGISTRO EMPRESARIAL E INTEGRAÇÃO
JUNTA COMERCIAL DO PARANÁ**

CERTIDÃO SIMPLIFICADA

Página: 001 / 002

Certificamos que as informações abaixo constam dos documentos arquivados nesta Junta Comercial e são vigentes na data da sua expedição.

Nome Empresarial FLC SUPRIMENTOS LTDA - ME			
Natureza Jurídica: SOCIEDADE EMPRESÁRIA LIMITADA			
Número de Identificação do Registro de Empresas - NIRE (Sede) 41 2 0806493-5	CNPJ 22.371.010/0001-76	Data de Arquivamento do Ato Constitutivo 30/04/2016	Data de Início de Atividade 30/04/2016
Endereço Completo (Logradouro, Nº e Complemento, Bairro, Cidade, UF, CEP) RUA CEL. PEDRO PACHECO, 456, CENTRO, CORONEL VIVIDA, PR, 85.550-000			
Objeto Social Comércio varejista especializado de equipamentos e suprimentos de informática; Comércio varejista de equipamentos para escritório; Comércio varejista de discos, CDs, DVDs e fitas; Comércio varejista de eletrodomésticos e equipamentos de áudio e vídeo; Comércio varejista de bebidas; Comércio varejista de artigos de papelaria; Comércio varejista de artigos de caça, pesca e camping; Comércio varejista de outros produtos não especificados anteriormente; Comércio varejista de móveis; Comércio varejista de brinquedos e artigos recreativos; Comércio varejista de artigos de cama, mesa e banho; Comércio varejista de artigos de relojoaria; Comércio varejista de suvenires, bijuterias e artesanatos; Comércio varejista de equipamentos de telefonia e comunicação; Comércio varejista de artigos médicos e ortopédicos; Comércio varejista de produtos saneantes domissanitários; Comércio varejista de mercadorias em geral, com predominância de produtos alimentícios - minimercados, mercearias e armazéns; Aluguel de máquinas e equipamentos para escritórios; Impressão de material para outros usos; Comércio varejista especializado de instrumentos musicais e acessórios; Comércio varejista de material elétrico; Comércio varejista de artigos de uso pessoal e doméstico; Comércio atacadista de máquinas, aparelhos e equipamentos para uso odonto-médico-hospitalar; Comércio varejista de artigos esportivos; Reparação e manutenção de computadores e equipamentos periféricos.			
Capital: R\$ 30.000,00 (TRINTA MIL REAIS)		Microempresa ou Empresa de Pequeno Porte (Lei nº 123/2006) Microempresa	Prazo de Duração Indeterminado
Capital Integralizado: R\$ 30.000,00 (TRINTA MIL REAIS)			
Sócios/Participação no Capital/Espécie de Sócio/Administrador/Término do Mandato			
Nome/CPF ou CNPJ FRANCILENE ALVES DE LIMA 037.798.339-10	Participação no capital (R\$) 29.700,00	Espécie de Sócio SOCIO	Administrador Administrador
			Término do Mandato XXXXXXXXXX

CORONEL VIVIDA - PR, 23 de outubro de 2017



17/763711-0

Libertad Bogus

LIBERTAD BOGUS
SECRETARIA GERAL

Maria Lazzari
Relatora

CARTÓRIO AZEVEDO BASTOS 1º OFÍCIO DE REGISTRO CIVIL DAS PESSOAS NATURAIS E TABELIONATO DE NOTAS - Código CNJ 06.270-0
Rua Paraná, 100 - Centro - Curitiba - PR - CEP 81201-000 - Fone: (41) 324-5000 - Fax: (41) 324-5001

Autenticação Digital

De acordo com os artigos 1º, 3º e 7º inc. V, Pº 4º e 2º da Lei Federal 2.630/1994 e Art. 6º inc. Xº da Lei Estadual 8.724/2008 eletrônico e presença imagem digitalizada, reprodução fiel do documento apresentado e conferido neste ato. O referido é verdade. Dou fé.

Cód. Autenticação: 61663110171503370126-1; Data: 31/10/2017 15:04:37

Selo Digital de Fiscalização Tipo Normal O, AFZ42736-H845
Valor Total do Ato: R\$ 4,12

Confira os dados do ato em: <https://selodigital.tjpb.jus.br>

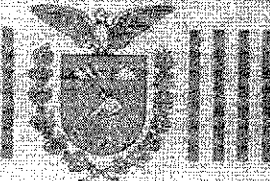

**SECRETARIA DA MICRO E PEQUENA EMPRESA
DEPARTAMENTO DE REGISTRO EMPRESARIAL E INTEGRAÇÃO
JUNTA COMERCIAL DO PARANÁ**

Continuação

CERTIDÃO SIMPLIFICADA

Página: 002/ 002

Certificamos que as informações abaixo constam dos documentos arquivados nesta Junta Comercial e são vigentes na data da sua expedição.

Nome Empresarial FLC SUPRIMENTOS LTDA - ME		000768
Natureza Jurídica: SOCIEDADE EMPRESARIAL LIMITADA		
Número de Identificação do Registro de Empresas - NIRE (Sede) 41 2 0805493-5	CNPJ 22.371.010/0001-76	
Sócios/Participação no Capital/Especie de Sócio/Administrador/Término do Mandato		
Nome/CPF ou CNPJ		
CARLOS GABRIEL CENTOFANTE 072.458.219-33	300,00 SOCIO	XXXXXXXXXX
Último Arquivamento		Situação
Data: 24/06/2016	Número: 20164038229	REGISTRO ATIVO
Ato: ALTERAÇÃO		Status
Evento (s): ALTERAÇÃO DE DADOS (EXCETO NOME EMPRESARIAL)		XXXXXXXXXXXXXXXXXX

CORONEL VÍVIDA - PR, 23 de outubro de 2017



LIBERTAD BOGUS
SECRETARIA GERAL

JUNTA COMERCIAL DO PARANÁ

Marcos
Mara Lanzetta
RG 4.359.742-6
Relatora

CARTÓRIO AZEVEDO BASTOS 1º OFÍCIO DE REGISTRO CIVIL DAS PESSOAS NATURAIS E TABELIONATO DE NOTAS - Código CNJ 06.870-6

Autenticação Digital

Dó acordo com os artigos 1º, 6º e 7º inc. V, P, R, 4º e 2º da Lei Federal 8.933/94 e art. 4º inc. VI da Lei Estadual 8.721/2008 autentico a presente impressão digitalizada, reproduzindo fielmente o documento apresentado e conferido neste ato. O referido é verdade. Dou fé.

Cod. Autenticação: **61663110171503370126-2**; Data: **31/10/2017 15:04:37**

Selo Digital de Fiscalização Tipo Normal C: **AF2427-35-N966**
Valor Total do Ato: **R\$ 4,12**
Confira os dados do ato em: <https://selodigital.tjpb.jus.br>

REPÚBLICA FEDERATIVA DO BRASIL
ESTADO DA PARAÍBA
CARTÓRIO AZEVEDO BASTOS
FUNDADO EM 1888
PRIMEIRO REGISTRO CIVIL DE NASCIMENTO E ÓBITOS E PRIVATIVO DE CASAMENTOS, INTERDIÇÕES E TUTELAS DA COMARCA DE
JOÃO PESSOA

Av. Epitácio Pessoa, 1145 Bairro dos Estados 58030-00, João Pessoa PB
 Tel.: (83) 3244-5404 / Fax: (83) 3244-5484
 http://www.azevedobastos.not.br
 E-mail: cartorio@azevedobastos.not.br

000769



DECLARAÇÃO DE SERVIÇO DE AUTENTICAÇÃO DIGITAL

O Bel. Válber Azevêdo de Miranda Cavalcanti, Oficial do Primeiro Registro Civil de Nascimentos e Óbitos e Privativo de Casamentos, Interdições e Tutelas com atribuição de autenticar e reconhecer firmas da Comarca de João Pessoa Capital do Estado da Paraíba, em virtude de Lei, etc...

DECLARA para os devidos fins de direito que, o documento em anexo identificado individualmente em cada *Código de Autenticação Digital*¹ ou na referida sequência, foi autenticados de acordo com as Legislações e normas vigentes².

DECLARO ainda que, para garantir transparência e segurança jurídica de todos os atos oriundos dos respectivos serviços de Notas e Registros do Estado da Paraíba, a Corregedoria Geral de Justiça editou o Provimento CGJPB Nº 003/2014, determinando a inserção de um código em todos os atos notoriais e registrais, assim, cada Selo Digital de Fiscalização Extrajudicial contém um código único (por exemplo: **Selo Digital: ABC12345-X1X2**) e dessa forma, cada autenticação processada pela nossa Serventia pode ser confirmada e verificada tantas vezes quanto for necessário através do site do Tribunal de Justiça do Estado da Paraíba, endereço <http://corregedoria.tjpb.jus.br/selo-digital/>

A autenticação digital do documento faz prova de que, na data e hora em que ela foi realizada, a empresa **FLC SUPRIMENTOS LTDA - ME** tinha posse de um documento com as mesmas características que foram reproduzidas na cópia autenticada, sendo da empresa **FLC SUPRIMENTOS LTDA - ME** a responsabilidade, única e exclusiva, pela idoneidade do documento apresentado a este Cartório.

Esta DECLARAÇÃO foi emitida em **31/10/2017 16:30:13 (hora local)** através do sistema de autenticação digital do Cartório Azevêdo Bastos, de acordo com o Art. 1º, 10º e seus §§ 1º e 2º da MP 2200/2001, como também, o documento eletrônico autenticado contendo o Certificado Digital do titular do Cartório Azevêdo Bastos, poderá ser solicitado diretamente a empresa **FLC SUPRIMENTOS LTDA - ME** ou ao Cartório pelo endereço de e-mail autentica@azevedobastos.not.br

Para informações mais detalhadas deste ato, acesse o site <https://autdigital.azevedobastos.not.br> e informe o *Código de Consulta desta Declaração*.

Código de Consulta desta Declaração: 844586

A consulta desta Declaração estará disponível em nosso site até **31/10/2018 15:04:57 (hora local)**.

¹**Código de Autenticação Digital:** 61663110171503370126-1 a 61663110171503370126-2

²**Legislações Vigentes:** Lei Federal nº 8.935/94, Lei Federal nº 10.406/2002, Medida Provisória nº 2200/2001, Lei Federal nº 13.105/2015, Lei Estadual nº 8.721/2008, Lei Estadual nº 10.132/2013 e Provimento CGJ Nº 003/2014.

O referido é verdade, dou fé.

CHAVE DIGITAL

00005b1d734fd94f057f2d69fe6bc05bbcc434fd5e75006485804bc6ee48f63bc0a058777b79d5b64ca85b45e55a2e4249a84bda63c34332d19882d4fb089680832486e73e2dc37b7da3ba5c4f907

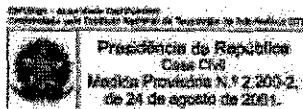



PODER JUDICIÁRIO

Juízo de Direito da Comarca de Coronel Vivida - Paraná

Cartório do Distribuidor e Anexos

000770

Maria Cristina Schulz - Distribuidor Titular

Certidão Negativa

Certifico, a pedido de parte interessada, que revendo os livros e arquivos de distribuição DE FALÊNCIA, CONCORDATA, RECUPERAÇÃO JUDICIAL/EXTRA-JUDICIAL sob minha guarda neste cartório, verifiquei NÃO CONSTAR nenhum registro em andamento contra:

FLC SUPRIMENTOS LTDA - ME

CNPJ 22.371.010/0001-76, no período compreendido entre a presente data e os últimos 10 anos que a antecedem.



CEL. VIVIDA/PR, 01 de Novembro de 2017, 16:51:25

MARIA CRISTINA SCHULZ - TITULAR

02.432.042/0001-27

CARTÓRIO DISTRIBUIDOR

MARIA CRISTINA SCHULZ

Rua Clevelândia, 536
85550-000 - Coronel Vivida - PR

35 = R\$ 28,22

ina 0001/0001

CARTÓRIO AZEVEDO BASTOS 1º OFÍCIO DE REGISTRO CIVIL DAS PESSOAS NATURAIS
 ETABELIONATO DE NOTAS - Código CNJ 08.270-J
 Av. Presidente Epitácio Pessoa, 146 - 52º e 53º Andares - João Pessoa/PB - CEP 51210-000 - PB - Tel: (33) 3244-0000 - Fax: (33) 3244-0000

Autenticação Digital
 De acordo com os artigos 1º, 3º e 7º inc. V do Art. 44 e 32 da Lei Federal nº 2.311/1941 e Art. 3º do Art. 1º da Lei Estadual nº 7.724/2008 substituído a eficiência (imagens, assinaturas, etc.) pelo uso do documento eletrônico e a assinatura digital, a finalidade é a preservação, entre

Cód. Autenticação: 6166011171602330889-1; Data: 01/11/2017 16:07:04

Selo Digital de Fiscalização Tipo Normal C. AFZ47498-8016
 Valor Total do Ato: R\$ 4,12

Confira os dados do ato em: <http://selodigital.tribjua.br>

QUER ADULTERAÇÃO OU RASURA INVALIDA ESTE DOCUMENTO

REPÚBLICA FEDERATIVA DO BRASIL
ESTADO DA PARAÍBA
CARTÓRIO AZEVEDO BASTOS
FUNDADO EM 1888
PRIMEIRO REGISTRO CIVIL DE NASCIMENTO E ÓBITOS E PRIVATIVO DE CASAMENTOS, INTERDIÇÕES E TUTELAS DA COMARCA DE
JOÃO PESSOA

Av. Epitácio Pessoa, 1145 Bairro dos Estados 58030-00, João Pessoa PB
 Tel.: (83) 3244-5404 / Fax: (83) 3244-5484
 http://www.azevedobastos.not.br
 E-mail: cartorio@azevedobastos.not.br

000771



DECLARAÇÃO DE SERVIÇO DE AUTENTICAÇÃO DIGITAL

O Bel. Válber Azevêdo de Miranda Cavalcanti, Oficial do Primeiro Registro Civil de Nascimentos e Óbitos e Privativo de Casamentos, Interdições e Tutelas com atribuição de autenticar e reconhecer firmas da Comarca de João Pessoa Capital do Estado da Paraíba, em virtude de Lei, etc...

DECLARA para os devidos fins de direito que, o documento em anexo identificado individualmente em cada *Código de Autenticação Digital*¹ ou na referida sequência, foi autenticados de acordo com as Legislações e normas vigentes².

DECLARO ainda que, para garantir transparência e segurança jurídica de todos os atos oriundos dos respectivos serviços de Notas e Registros do Estado da Paraíba, a Corregedoria Geral de Justiça editou o Provimento CGJPB Nº 003/2014, determinando a inserção de um código em todos os atos notoriais e registrais, assim, cada **Selo Digital** de Fiscalização Extrajudicial contém um código único (por exemplo: **Selo Digital: ABC12345-X1X2**) e dessa forma, cada autenticação processada pela nossa Serventia pode ser confirmada e verificada tantas vezes quanto for necessário através do site do Tribunal de Justiça do Estado da Paraíba, endereço <http://corregedoria.tjpb.jus.br/selo-digital/>

A autenticação digital do documento faz prova de que, na data e hora em que ela foi realizada, a empresa **FLC SUPRIMENTOS LTDA - ME** tinha posse de um documento com as mesmas características que foram reproduzidas na cópia autenticada, sendo da empresa **FLC SUPRIMENTOS LTDA - ME** a responsabilidade, única e exclusiva, pela idoneidade do documento apresentado a este Cartório.

Esta DECLARAÇÃO foi emitida em **01/11/2017 16:12:31 (hora local)** através do sistema de autenticação digital do Cartório Azevedo Bastos, de acordo com o Art. 1º, 10º e seus §§ 1º e 2º da MP 2200/2001, como também, o documento eletrônico autenticado contendo o Certificado Digital do titular do Cartório Azevedo Bastos, poderá ser solicitado diretamente a empresa **FLC SUPRIMENTOS LTDA - ME** ou ao Cartório pelo endereço de e-mail autentica@azevedobastos.not.br

Para informações mais detalhadas deste ato, acesse o site <https://autdigital.azevedobastos.not.br> e informe o *Código de Consulta desta Declaração*.

Código de Consulta desta Declaração: 845495

A consulta desta Declaração estará disponível em nosso site até **01/11/2018 16:07:02 (hora local)**.

¹**Código de Autenticação Digital:** 61660111171602330869-1

²**Legislações Vigentes:** Lei Federal nº 8.935/94, Lei Federal nº 10.406/2002, Medida Provisória nº 2200/2001, Lei Federal nº 13.105/2015, Lei Estadual nº 8.721/2008, Lei Estadual nº 10.132/2013 e Provimento CGJ Nº 003/2014.

O referido é verdade, dou fé.

CHAVE DIGITAL

00005b1d734fd94f057f2d69fe6bc05bbefd50e9f70c9306fccef405794df6f621de63b03792cff9468a90e3e1656b2a4249a84bdaf63c34332d1988244fb
 08911ec0b0c6b91189bbf33c6626864bd4c

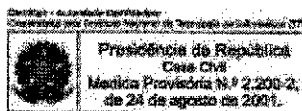

REPÚBLICA FEDERATIVA DO BRASIL
ESTADO DA PARAÍBA
CARTÓRIO AZEVEDO BASTOS
FUNDADO EM 1888

000773

PRIMEIRO REGISTRO CIVIL DE NASCIMENTO E ÓBITOS E PRIVATIVO DE CASAMENTOS,
INTERDIÇÕES E TUTELAS DA COMARCA DE JOÃO PESSOA

Av. Epitácio Pessoa, 1145 Bairro dos Estados 58030-00, João Pessoa PB
Tel.: (83) 3244-5404 / Fax: (83) 3244-5484
<http://www.azevedobastos.not.br>
E-mail: cartorio@azevedobastos.not.br



CERTIDÃO DE AUTENTICAÇÃO DIGITAL

O Bel. Válber Azevêdo de Miranda Cavalcanti, Oficial do Primeiro Registro Civil de Nascimentos e Óbitos e Privativo de Casamentos, Interdições e Tutelas com atribuição de autenticar e reconhecer firmas da Comarca de João Pessoa Capital do Estado da Paraíba, em virtude etc...

Certifica com base na Lei 8935/94 - art. 7º - inc. V, que o(s) documento(s) em anexo é reprodução fiel do original que me foi apresentado e neste ato confirmo sua autenticidade através do Código de Controle e Autenticação abaixo.
O referido é verdade, dou fé.

Este documento foi emitido em 25/04/2017 às 14:10:20 (hora de Brasília).

CHAVE DIGITAL

00005b1d734fd94f057f2d69fe6bc05bc7f1c283a6a8dd313f77a2c3ea16e4b83f90d6676ef9ec4a1866d24391e30dd44249a84bdaf63c34332d1988244fb0894069aabde21ab98a0e379a688b5b440d

A chave digital acima, garante que este documento foi gerado para FLC SUPRIMENTOS LTDA - ME e emitido através do site do Cartório Azevedo Bastos, de acordo com a Legislação Federal em vigor Art 1º. e 10º. § 1º. da MP 2200/01.

Esta certidão tem a sua validade até: 25/04/2018 às 14:00:05 (Dia/Mês/Ano)

Código de Controle da Certidão: 695663

Código de Controle da Autenticação:

61662504171228400687-1

A autenticidade desta certidão poderá ser confirmada por qualquer pessoa e a qualquer momento através do site: <http://www.azevedobastos.not.br>

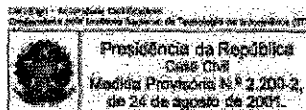



REPÚBLICA FEDERATIVA DO BRASIL

TABELIONATO KESSLER

MUNICÍPIO E COMARCA DE CORONEL VIVIDA - ESTADO DO PARANÁ
João Roque Kessler

Marli Marinho de Melo
Escrevente Juramentada

Tabelião

Fernando Andrey Kessler
Escrevente Juramentado

TABELIONATO KESSLER
Marli Marinho de Melo
Escrevente Juramentada
CORONEL VIVIDA

Rua Brigadeiro Rocha Loures, 233 - Centro - C.E.P. 85 550 000 - Fone (046)3232-1292

LIVRO.:77-P

FOLHA.: 138

000774

PROCURAÇÃO BASTANTE QUE FAZ FLC SUPRIMENTOS LTDA - ME a favor de CARLOS JOSE CENTOFANTE, na forma abaixo:

SAIBAM quantos este público instrumento de procuração bastante virem, que aos vinte e quatro dias do mês de novembro do ano de dois mil e quinze (24/11/2015), nesta Cidade e Comarca de Coronel Vivida, Estado do Paraná, em cartório, perante mim, compareceu como outorgante FLC SUPRIMENTOS LTDA - ME, pessoa jurídica de sociedade empresária limitada, inscrita no CNPJ/MF sob nº22.371.010/0001-76, com sede na Rua Coronel Pedro Pacheco, nº 456, Centro em Coronel Vivida-PR, nos termos de com Contrato Social de 15.04.2015 e Enquadramento de Micro empresa, registrado sob nº 20152811044, Certidão Simplificada expedida pela Junta Comercial do Estado do Paraná, em 20.11.2015, arquivados nestas Notas Arq. 13 fls. 302/305, representada por sua administrador FRANCILENE ALVES DE LIMA, brasileira, solteira, maior de idade, empresária, portadora da Cédula de Identidade nº9.019.085-7/SSP/PR, expedida em 16/05/2000, inscrita no CPF/MF sob nº037.799.389-10, residente e domiciliada na Rua Coronel Pedro Pacheco, n. 456, Centro, Coronel Vivida-PR. O presente, conhecido e reconhecido como os próprios de mim Marli Marinho de Melo, Escrevente Juramentada, do que dou fé. E, pelo mesmo me foi dito que por este público instrumento e na melhor forma de direito, nomeia e constitui seu bastante procurador CARLOS JOSE CENTOFANTE, brasileiro, divorciado, empresário, portador da Cédula de Identidade nº 3.924.600-7/SSP/PR, inscrito no CPF/MF sob nº531.500.409-06, filho de Ariovaldo Centofante e Ema Santana Fiabian, nascido em 17.02.1965, residente e domiciliado na Rua Coronel Pedro Pacheco, n. 456, Centro, Coronel Vivida-PR; à quem conferem os mais amplos, gerais e ilimitados poderes para em nome do outorgante, participar de licitações em órgãos públicos e pregões, estiular preços, fazer ofertas, apresentar planilhas de valores, receber e dar quitação, assinar recibos, assinar declarações, requerimentos e quaisquer documentos; na forma da legislação pertinente representá-lo quanto a regularidade fiscal, tributária e administrativa do outorgante, apresentando, assinando, requerendo e retirando documentos necessários e certidões; em suma, praticar todos e quaisquer atos indispensáveis ao fiel e cabal desempenho do presente mandato, inclusive substabelecer no todo ou em parte. De acordo com o Provimento nº 157 de 08.10.2008 da CGJ/PR, a presente foi Registrada no Livro Protocolo Geral sob nº810, em 24.11.2015, Livro nº 05. - E DE COMO ASSIM DISSE, do que dou fé, lavrei este instrumento, por me ser pedido o qual feito e sendo-lhe lido, achado conforme, aceitaram e assinam perante mim Marli Marinho de Melo, Escrevente Juramentada, que digitei e assino. Dispensadas as testemunhas conforme Código de Normas, Item 11.2.18 da CGJ/PR. Eu, (a.), Marli Marinho de Melo,

CARTÓRIO AZEVEDO BASTOS 7º OFÍCIO DE REGISTRO CIVIL DAS PESSOAS NATURAS
ESTADO DO PARANÁ - MUNICÍPIO DE CORONEL VIVIDA - Rua Coronel Pedro Pacheco, nº 456 - Centro - CEP: 85.550-000
Autenticação Digital
O presente documento foi autenticado digitalmente em 24/11/2015 às 15:03:03
Cód. Autenticação: 51682908171511440748-1 - Data: 24/11/2015 15:03:03
Selo Digital de Fiscalização Tipo Normal C-AFO-0253-HEHV
Valor Total do Ato: R\$ 12,00
Confira os dados do ato em: <http://autenticadigital.tpij.jus.br>

Escrevente Juramentada, a conferi, dou fé e assino em público e raso. Custas: R\$64,23 (VRC 384,62), Funrejus:R\$16,06, Selo: R\$0,69,. Selo Digital nº tvWTr.Dkeg3.gBOYe, Controle: 2XKga.Sn6F. Coronel Vivida-PR, 24 de novembro de 2015. Em Teste [assinatura] da Verdade. (aa.) FLC SUPRIMENTOS LTDA - ME, FRANCILENE ALVES DE LIMA, Representante da Outorgante. Marli Marinho de Melo, Escrevente Juramentada. Eu, (a.), Marli Marinho de Melo, Escrevente Juramentada, a conferi, dou fé e assino em público e raso. Custas: R\$64,23 (VRC 384,62), Funrejus:R\$16,06, Selo: R\$0,69,.

000775

Coronel Vivida-PR, 24 de novembro de 2015

77.780.815/0001-65 Em Teste [assinatura] da Verdade

Coronel Vivida Tabelionato de Notas
João Roque Kessler - Tabelião

Rua Brigadeiro Rocha Loures, 233

85550-000 - CORONEL VIVIDA - PR

[assinatura]

Marli Marinho de Melo
Escrevente Juramentada

TABELIONATO KESSLER
Marli Marinho de Melo
Escr. Juramentada
CORONEL VIVIDA - PARANÁ

FUNARPEN
SELO DIGITAL Nº
tvWTr.Dkeg3.gBOYe
Controle:
2XKga.Sn6F
Consulte esse selo em
<http://funarpen.com.br>

CARTÓRIO AZEVEDO BASTOS
1ª OFICINA DE REGISTRO CIVIL DAS PESSOAS NATURAS
CNPJ nº 06.940.888/0001-00 - Rua José Antônio de Moraes, nº 100 - Fone: (41) 3333-1111 - Curitiba - PR

Autenticação Digital
De acordo com os artigos 1º, 6º, 7º, 11º e 12º do Código de Processo Civil e das Resoluções Conjuntas do Conselho Nacional de Justiça, esta autenticação é válida e produz os mesmos efeitos, respeitados os requisitos inerentes aos artigos 103 e 104 do Código de Processo Civil e do Código de Processo de Fomento de Desenvolvimento Econômico de Paranaíba, em vigor.

660. Autenticação: 61662808171511440748-2. Data: 29/08/2017 19:19

Selo Digital de Fiscalização Tipo Normal C: AFD10952-EHFO
Valor Total do Ato: R\$ 4,12

Para mais informações consulte o site: <https://selodigital.fjpb.jus.br>

REPÚBLICA FEDERATIVA DO BRASIL
ESTADO DA PARAÍBA
CARTÓRIO AZEVEDO BASTOS
FUNDADO EM 1888
PRIMEIRO REGISTRO CIVIL DE NASCIMENTO E ÓBITOS E PRIVATIVO DE CASAMENTOS, INTERDIÇÕES E TUTELAS DA COMARCA DE
JOÃO PESSOA

Av. Epitácio Pessoa, 1145 Bairro dos Estados 58030-00, João Pessoa PB
 Tel.: (83) 3244-5404 / Fax: (83) 3244-5484
 http://www.azevedobastos.not.br
 E-mail: cartorio@azevedobastos.not.br

000776



DECLARAÇÃO DE SERVIÇO DE AUTENTICAÇÃO DIGITAL

O Bel. Válber Azevêdo de Miranda Cavalcanti, Oficial do Primeiro Registro Civil de Nascimentos e Óbitos e Privativo de Casamentos, Interdições e Tutelas com atribuição de autenticar e reconhecer firmas da Comarca de João Pessoa Capital do Estado da Paraíba, em virtude de Lei, etc...

DECLARA para os devidos fins de direito que, o documento em anexo identificado individualmente em cada *Código de Autenticação Digital*¹ ou na referida sequência, foi autenticados de acordo com as Legislações e normas vigentes².

DECLARO ainda que, para garantir transparência e segurança jurídica de todos os atos oriundos dos respectivos serviços de Notas e Registros do Estado da Paraíba, a Corregedoria Geral de Justiça editou o Provimento CGJPB N° 003/2014, determinando a inserção de um código em todos os atos notoriais e registrais, assim, cada Selo Digital de Fiscalização Extrajudicial contém um código único (por exemplo: **Selo Digital: ABC12345-X1X2**) e dessa forma, cada autenticação processada pela nossa Serventia pode ser confirmada e verificada tantas vezes quanto for necessário através do site do Tribunal de Justiça do Estado da Paraíba, endereço <http://corregedoria.tjpb.jus.br/selo-digital/>

A autenticação digital do documento faz prova de que, na data e hora em que ela foi realizada, a empresa **FLC SUPRIMENTOS LTDA - ME** tinha posse de um documento com as mesmas características que foram reproduzidas na cópia autenticada, sendo da empresa **FLC SUPRIMENTOS LTDA - ME** a responsabilidade, única e exclusiva, pela idoneidade do documento apresentado a este Cartório.

Esta DECLARAÇÃO foi emitida em **29/08/2017 16:32:16 (hora local)** através do sistema de autenticação digital do Cartório Azevêdo Bastos, de acordo com o Art. 1º, 10º e seus §§ 1º e 2º da MP 2200/2001, como também, o documento eletrônico autenticado contendo o Certificado Digital do titular do Cartório Azevêdo Bastos, poderá ser solicitado diretamente a empresa **FLC SUPRIMENTOS LTDA - ME** ou ao Cartório pelo endereço de e-mail autentica@azevedobastos.not.br

Para informações mais detalhadas deste ato, acesse o site <https://autdigital.azevedobastos.not.br> e informe o *Código de Consulta desta Declaração*.

Código de Consulta desta Declaração: 807817

A consulta desta Declaração estará disponível em nosso site até **29/08/2018 15:19:39 (hora local)**.

¹**Código de Autenticação Digital:** 61662908171511440748-1 a 61662908171511440748-2

²**Legislações Vigentes:** Lei Federal n° 8.935/94, Lei Federal n° 10.406/2002, Medida Provisória n° 2200/2001, Lei Federal n° 13.105/2015, Lei Estadual n° 8.721/2008, Lei Estadual n° 10.132/2013 e Provimento CGJ N° 003/2014.

O referido é verdade, dou fé.

CHAVE DIGITAL

00005b1d734fd94f057f2d69fe6bc05b0cbd4bdc2a66a6813ea47bdef8ca9188e2ff52fb5cfa536938a711bfd95b666e4249a84bdafe63c34332d1988244f
 b089b3c59117f2d8902d96b4075db3ce7167

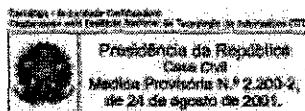

IMPRIMIR VOLTAR



000777

Certificado de Regularidade do FGTS - CRF

Inscrição: 22371010/0001-76
Razão Social: FLC SUPRIMENTOS LTDA
Endereço: RUA CEL PEDRO PACHECO 456 / CENTRO / PONTA GROSSA / PR / 85550-000

A Caixa Econômica Federal, no uso da atribuição que lhe confere o Art. 7, da Lei 8.036, de 11 de maio de 1990, certifica que, nesta data, a empresa acima identificada encontra-se em situação regular perante o Fundo de Garantia do Tempo de Serviço - FGTS.

O presente Certificado não servirá de prova contra cobrança de quaisquer débitos referentes a contribuições e/ou encargos devidos, decorrentes das obrigações com o FGTS.

Validade: 23/10/2017 a 21/11/2017

Certificação Número: 2017102303251509748362

Informação obtida em 09/11/2017, às 12:03:08.

A utilização deste Certificado para os fins previstos em Lei está condicionada à verificação de autenticidade no site da Caixa:
www.caixa.gov.br

10

1

1

IMPRÍMAX

000778

SOLUÇÃO EM IMPRESSÃO

RUA CORONEL PEDRO PACHECO 456 CENTRO – CORONEL VIVIDA – PR

CEP 85550000 FONE 46 99707060

ANEXO 03

PROPOSTA (PARA REALINHAMENTO)**Edital de Pregão Eletrônico Nº 104/2017****Processo nº224 /2017****Tipo: MENOR PREÇO POR ITEM.**

RAZÃO SOCIAL: FLC SUPRIMENTOS LTDA ME

CNPJ: 22371010000176

INSCRIÇÃO ESTADUAL: 9069503753

REPRESENTANTE E CARGO: CARLOS J CENTOFANTE - PROCURADOR

CARTEIRA DE IDENTIDADE E CPF: 53150040906 39246007

ENDEREÇO e TELEFONE: RUA CORONEL PEDRO PACHECO 456 CENTRO
CORONEL VIVIDA PR CEP 85550000

AGÊNCIA e Nº. DA CONTA BANCÁRIA AG 2008-7 B BRASIL CC 22616-5

CARTA - PROPOSTA DE FORNECIMENTO.

Apresentamos nossa proposta para fornecimento dos Itens abaixo discriminados, conforme ANEXO I, que integra o instrumento convocatório da licitação em epígrafe

LOTE.	ITEM	QUANT	DESCRIÇÃO DO OBJETO	UND	MARCA	V. UNIT	V. TOTAL
02	01	01	APARELHO DE DVD PLAYER BIVOLT AUTOMATICO	un	LG	111,00	111,00
08	01	03	ARQUIVO DE AÇO 4 GAVETAS PARA PASTAS SUSPENSAS C/ CHAVE	un	LUNASA	328,99	986,97
25	01	02	Computador completo Processador: no mínimo Intel Core i3 ou superiores. Disco rígido: mínimo de 500 GB memória: RAM 4GB DDR3 1.600 MHZ, unidade de disco ótico: CD DVD ROM, teclado: USB, abnt2, 107 teclas com fio. Monitor: 18,5 polegadas. Mouse USB 800dpi, dois botões scroll com	UN	SATTE AMD FX4300	1.664,00	3.328,00

22.371.010/0001-76

FLC SUPRIMENTOS LTDA - ME

Rua Coronel Pedro Pacheco, 456
85550-000 - Coronel Vivida - Paraná

			fio. Interface de rede: 10/100/1000 e o wi-fi intervalo interfaces de vídeo integrada sistema operacional no mínimo Windows 7 pro 64 bits e fonte compatível com o item. Garantia mínima de 12 meses				
38	01	01	LIXEIRA EM AÇO INOX COM PEDAL E BALDE REMOVIVEL 12 LITROS	UN	MOR	64,99	64,99
44	01	02	NOTEBOOK 15,5" - 4GB, CORE I3. HD 1TB, WINDOWS 10 - TECLADO ABNT COMUM	UN	ACER I3	1.698,00	3.396,00
							7.886,96

VALOR DA PROPOSTA: R\$ 7.886,96 (SETE MIL OITOCENTOS E OITENTA E SEIS REAIS E NOVENTA E SEIS CENTAVOS)

CONDIÇÕES GERAIS

A proponente declara conhecer os termos do instrumento convocatório que rege a presente licitação.

PRAZO DE GARANTIA

A garantia deverá ser da seguinte forma: Para todos os **Lotes** de no mínimo 12 MESES, a contar do recebimento definitivo do objeto pela Contratante.

DECLARAMOS que estão inclusas no valor contrato todas as despesas com mão-de-obra e, todos os tributos e encargos fiscais, sociais, trabalhistas, previdenciários e comerciais do serviço a ser prestado, conforme Edital de Pregão Eletrônico N° 104/2017

Prazo de validade da proposta: 60 (sessenta) dias contados da sua abertura.

Condições de pagamentos: CONFORME EDITAL

CORONEL VIVIDA 09 DE NOVEMBRO DE 2017

CARLOS JOSÉ CENTOFANTE

PROCURADOR

FLS SUPRIMENTOS LTDA ME

22.371.010/0001-76

FLC SUPRIMENTOS LTDA - ME

Rua Coronel Pedro Pacheco, 456
85550-000 - Coronel Vivida - Paraná

IMPRÍMAX

SOLUÇÃO EM IMPRESSÃO ●●●●

000780

RUA CORONEL PEDRO PACHECO 456 CENTRO – CORONEL VIVIDA – PR

CEP 85550000 FONE 46 99707060

PREGÃO ELETRÔNICO nº. 104/2017
PROCESSO nº. 224/2017

ANEXO 06

DECLARAÇÃO DE INEXISTÊNCIA DE FATO IMPEDITIVO

FLC SUPRIMENTOS LTDA ME, sediada RUA CORONEL PEDRO PACHECO 456 CENTRO CORONEL VIVIDA PR CEP 85550000, inscrita no CNPJ/MF sob o nº223710100001-76, por intermédio do seu representante legal o Sr.(a) CARLOS JOSE CENTOFANTE, portador da Carteira de Identidade nº 3924600-7 e do CPF nº 531500409-06, **DECLARA**, sob as penas da lei, que não incorre em qualquer das condições impeditivas, especificando:

- 1 - Que não foi declarada inidônea por ato do Poder Público;
- 2 - Que não está impedida de transacionar com a Administração Pública;
- 3 - Que não foi apenada com rescisão de contrato quer por deficiência dos materiais fornecidos, quer por outro motivo igualmente grave, no transcorrer dos últimos 5 (cinco) anos;
- 4 - Que não incorre nas demais condições impeditivas previstas no art. 9º da Lei Federal nº 8.666/93 consolidada pela Lei Federal nº 8.883/94.

E que, se responsabiliza pela veracidade e autenticidade dos documentos oferecidos, comprometendo-se a comunicar a PREFEITURA MUNICIPAL DE CRUZ MACHADO a ocorrência de quaisquer fatos supervenientes impeditivos da habilitação, ou que comprometam a idoneidade da proponente, nos termos do artigo 32, parágrafo 2º, e do artigo 97 da Lei 8.666/93, e suas alterações.

CORONEL VIVIDA 09 DE NOVEMBRO DE 2017

CARLOS JOSE CENTOFANTE

PROCURADOR

FLS SUPRIMENTOS LTDA ME

22.371.010/0001-76

FLC SUPRIMENTOS LTDA - ME

Rua Coronel Pedro Pacheco, 456
85550-000 - Coronel Vivida - Paraná

000781

IMPRÍMAX

SOLUÇÃO EM IMPRESSÃO ●●●●

RUA CORONEL PEDRO PACHECO 456 CENTRO – CORONEL VIVIDA – PR

CEP 85550000 FONE 46 99707060

PREGÃO ELETRÔNICO nº. 104/2017
PROCESSO nº. 224/2017
ANEXO 07

DECLARAÇÃO DE HABILITAÇÃO E PLENO CONHECIMENTO

A **FLC SUPRIMENTOS LTDA ME**, sediada RUA CORONEL PEDRO PACHECO 456 CENTRO CORONEL VIVIDA PR CEP 85550000, inscrita no CNPJ/MF sob o nº223710100001-76, por intermédio do seu representante legal o Sr.(a) CARLOS JOSE CENTOFANTE, portador da Carteira de Identidade nº 3924600-7 e do CPF nº 531500409-06, declara, sob as penas da Lei, que preenche plenamente os requisitos de habilitação estabelecidos no presente Edital do Pregão Eletrônico nº 0xx/2017, assim como tem pleno conhecimento do objeto licitado e anuência das exigências constantes do Edital e seus anexos.

CORONEL VIVIDA 09 DE NOVEMBRO DE 2017

CARLOS JOSE CENTOFANTE

PROCURADOR

FLS SUPRIMENTOS LTDA ME

22.371.010/0001-76

FLC SUPRIMENTOS LTDA - ME
Rua Coronel Pedro Pacheco, 456
85550-000 - Coronel Vivida - Paraná









IMPRÍMAX

000732

SOLUÇÃO EM IMPRESSÃO ●●●●

RUA CORONEL PEDRO PACHECO 456 CENTRO – CORONEL VIVIDA – PR

CEP 85550000 FONE 46 99707060

PREGÃO ELETRÔNICO nº. 104/2017
PROCESSO nº. 224/2017
ANEXO 08

DECLARAÇÃO DE EMPREGADOR PESSOA JURÍDICA

FLC SUPRIMENTOS LTDA ME, sediada RUA CORONEL PEDRO PACHECO 456 CENTRO CORONEL VIVIDA PR CEP 85550000, inscrita no CNPJ/MF sob o nº223710100001-76, por intermédio do seu representante legal o Sr.(a) **CARLOS JOSE CENTOFANTE**, portador da Carteira de Identidade nº 3924600-7 e do CPF nº 531500409-06, **DECLARA, sob as penas da Lei, em cumprimento ao disposto no inciso XXXIII, do art. 7º da Constituição da República**, que não emprega menor de dezoito anos em trabalho noturno, perigoso ou insalubre e não emprega menor de dezesseis anos.

Ressalva: emprega menor, a partir de quatorze anos, na condição de aprendiz ()

(Observação: em caso afirmativo, assinalar a ressalva acima)

CORONEL VIVIDA 09 DE NOVEMBRO DE 2017

CARLOS JOSE CENTOFANTE



PROCURADOR

FLS SUPRIMENTOS LTDA ME

22.371.010/0001-76

FLC SUPRIMENTOS LTDA - ME

Rua Coronel Pedro Pacheco, 456
85550-000 - Coronel Vivida - Paraná



000783

IMPRÍMAX

SOLUÇÃO EM IMPRESSÃO ●●●●

RUA CORONEL PEDRO PACHECO 456 CENTRO – CORONEL VIVIDA – PR

CEP 85550000 FONE 46 99707060

PREGÃO ELETRÔNICO nº. 104/2017
PROCESSO nº. 224/2017
ANEXO 09

DECLARAÇÃO DE MICROEMPRESA (ME) OU DE EMPRESA DE PEQUENO PORTE (EPP)

A **FLC SUPRIMENTOS LTDA ME**, sediada RUA CORONEL PEDRO PACHECO 456 CENTRO CORONEL VIVIDA PR CEP 85550000, inscrita no CNPJ/MF sob o nº223710100001-76, por intermédio do seu representante legal o Sr.(a) CARLOS JOSE CENTOFANTE, portador da Carteira de Identidade nº 3924600-7 e do CPF nº 531500409-06

: **Microempresa (ME) ou Empresa de Pequeno Porte (EPP)**), art. 3º da Lei Complementar nº 123/2006 e 2006 e Lei Municipal nº 1.374/2012 e que não está sujeita a quaisquer dos impedimentos do § 4º deste artigo, estando apta a usufruir do tratamento favorecido estabelecido nos artigos 42 a 49 da citada lei.

() Declaramos possuir restrição fiscal no(s) documento(s) de habilitação e pretendemos utilizar o prazo previsto no art. 43, § 1º da Lei Complementar nº. 123/06, para regularização, estando ciente que, do contrário, decairá o direito à contratação, estando sujeita às sanções previstas no art. 81 da Lei Federal nº 8.666/93.

(Observação: em caso afirmativo, assinalar a ressalva acima)

CORONEL VIVIDA 09 DE NOVEMBRO DE 2017

CARLOS JOSE CENTOFANTE

PROCURADOR

FLS SUPRIMENTOS LTDA ME

22.371.010/0001-76

FLC SUPRIMENTOS LTDA - ME

Rua Coronel Pedro Pacheco, 456
85550-000 - Coronel Vivida - Paraná

PREFEITURA MUNICIPAL DE CRUZ MACHADO
CRUZ MACHADO-PR

000784

ATA DE SESSÃO - DISPUTA - Parte 1 de 1

PREGÃO ELETRÔNICO Nº 104/2017
Processo Administrativo Nº 224/2017
Tipo: AQUISIÇÃO
PREGOEIRO: VERA MARIA BENZAK KRAWCZYK
Data de Publicação: 11/10/2017 15:43:58

MOVIMENTOS DO PROCESSO

20/10/2017 15:36:30	REQUERIMENTO DE IMPUGNAÇÃO	COMÉRCIO DE MATERIAIS MÉDICOS HOSPITALARES
Vimos por meio deste impugnar o edital em epígrafe, devido o direcionamento do Item 29 e 46. Conforme segue em anexo na impugnação interposta. Certos da compreensão, agradecemos e permanecemos a disposição.		
24/10/2017 15:13:17	RESPOSTA DE IMPUGNAÇÃO	PREGOEIRO
A Comissão Permanente de Licitações Municipal através do Departamento de Compras e Licitações resolve Comunicar a decisão referente à impugnação da licitação 104/2017, manifestando-se pelo provimento ao pedido de alteração do Edital, retificando as descrições dos Itens 25, 29 e 46 contidas no Anexo I – Termo de Referência.		
24/10/2017 15:13:49	PROCESSO EM RETIFICAÇÃO	PREGOEIRO
Motivo: Inconsistências nos dados do processo		
25/10/2017 16:03:42	CADASTRO DE PROPOSTA	ALTERMED MATERIAL MEDICO HOSPITALAR LTDA
25/10/2017 16:30:02	CADASTRO DE PROPOSTA	FABIANO LERIN MILKIEVICZ - EPP
25/10/2017 16:40:49	CADASTRO DE PROPOSTA	NELITA GOMES FARIAS EPP
25/10/2017 16:41:09	CADASTRO DE PROPOSTA	ORTONUTRE COMÉRCIO DE PRODUTOS HOSPITALARES LTDA
25/10/2017 16:43:14	ALTERAÇÃO DE PROPOSTA	NELITA GOMES FARIAS EPP
25/10/2017 16:48:00	CADASTRO DE PROPOSTA	BH LABORATÓRIOS LTDA
25/10/2017 16:49:05	ALTERAÇÃO DE PROPOSTA	ORTONUTRE COMÉRCIO DE PRODUTOS HOSPITALARES LTDA
25/10/2017 17:02:22	CADASTRO DE PROPOSTA	PHOENIX INDUSTRIA E COMERCIO DE EQUIPAMENTOS CIENTIFICOS -
25/10/2017 17:22:48	CADASTRO DE PROPOSTA	DUOMED PRODUTOS MÉDICOS E HOSPITALARES LTDA -EPP
25/10/2017 18:32:23	CADASTRO DE PROPOSTA	KCRS COMERCIO DE EQUIPAMENTOS EIRELI EPP
25/10/2017 18:39:59	ALTERAÇÃO DE PROPOSTA	KCRS COMERCIO DE EQUIPAMENTOS EIRELI EPP
25/10/2017 19:35:02	CADASTRO DE PROPOSTA	DENTEMED EQUIPAMENTOS ODONTOLÓGICOS LTDA
25/10/2017 20:47:42	CADASTRO DE PROPOSTA	GDC DA SILVA COSTA EIRELI
25/10/2017 21:04:53	CADASTRO DE PROPOSTA	METAL SOLUTION DO BRASIL IND E COM DE MÓVEIS LTDA
25/10/2017 21:05:33	ALTERAÇÃO DE PROPOSTA	METAL SOLUTION DO BRASIL IND E COM DE MÓVEIS LTDA
25/10/2017 22:46:29	CADASTRO DE PROPOSTA	JHONATAN BAGATOLI ME
26/10/2017 00:23:11	CADASTRO DE PROPOSTA	EDER CARLOS DOS SANTOS BATISTA - ME
26/10/2017 08:21:56	CADASTRO DE PROPOSTA	CIRUPAR - COMERCIO DE EQUIPAMENTOS MÉDICOS CIRÚRGICOS
26/10/2017 08:22:32	CADASTRO DE PROPOSTA	ESFERA MASTER COMERCIAL EIRELI - EPP
26/10/2017 08:22:52	ALTERAÇÃO DE PROPOSTA	ESFERA MASTER COMERCIAL EIRELI - EPP
26/10/2017 09:27:42	CADASTRO DE PROPOSTA	WAM LICITAÇÕES LTDA ME
26/10/2017 15:28:06	CADASTRO DE PROPOSTA	VALMIL COMERCIO DE MEDICAMENTOS LTDA
26/10/2017 15:30:59	ALTERAÇÃO DE PROPOSTA	VALMIL COMERCIO DE MEDICAMENTOS LTDA
28/10/2017 17:07:59	CADASTRO DE PROPOSTA	DANNA COMERCIAL EIRELI EPP
31/10/2017 11:17:45	CADASTRO DE PROPOSTA	SITENSUL SERVIÇOS DE ENGENHARIA LTDA - EPP
31/10/2017 15:55:07	CADASTRO DE PROPOSTA	SALVI E LOPES E CIA LTDA.
31/10/2017 15:55:12	ALTERAÇÃO DE PROPOSTA	SALVI E LOPES E CIA LTDA.
31/10/2017 17:46:54	CADASTRO DE PROPOSTA	M.H.M DO COUTO- COMERCIAL ME
31/10/2017 17:58:06	ALTERAÇÃO DE PROPOSTA	M.H.M DO COUTO- COMERCIAL ME
01/11/2017 16:42:20	CADASTRO DE PROPOSTA	SORAIA CRISTINA TURQUINO MACKERT EQUIPAMENTOS DE
03/11/2017 15:18:23	CADASTRO DE PROPOSTA	VINICIUS GUILHERME DOS SANTOS
06/11/2017 15:35:47	CADASTRO DE PROPOSTA	ALFRS INDÚSTRIA DE MÓVEIS LTDA
06/11/2017 15:47:26	CADASTRO DE PROPOSTA	METROMED COMERCIO DE MATERIAL MÉDICO HOSPITALAR LTDA

PREFEITURA MUNICIPAL DE CRUZ MACHADO
CRUZ MACHADO-PR

002735

07/11/2017 11:01:01	CADASTRO DE PROPOSTA	COMÉRCIO DE MATERIAIS MÉDICOS HOSPITALARES MACROSUL LTDA.
07/11/2017 15:41:30	ALTERAÇÃO DE PROPOSTA	ALTERMED MATERIAL MEDICO HOSPITALAR LTDA
07/11/2017 15:45:43	ALTERAÇÃO DE PROPOSTA	FABIANO LERIN MILKIEVICZ - EPP
07/11/2017 18:12:45	ALTERAÇÃO DE PROPOSTA	SORAIA CRISTINA TURQUINO MACKERT EQUIPAMENTOS DE
08/11/2017 08:48:30	CADASTRO DE PROPOSTA	CIRURGICA SÃO FELIPE PRODUTOS PARA SAUDE LTDA - EPP
08/11/2017 09:22:19	CADASTRO DE PROPOSTA	DIMALAB ELETRONICS DO BRASIL EIRELI
08/11/2017 09:22:34	ALTERAÇÃO DE PROPOSTA	DIMALAB ELETRONICS DO BRASIL EIRELI
08/11/2017 11:11:33	ALTERAÇÃO DE PROPOSTA	WAM LICITAÇÕES LTDA ME
08/11/2017 14:19:55	CADASTRO DE PROPOSTA	STERIS BRÁSL SERVICOS ADMINISTRATIVOS LTDA.
08/11/2017 14:22:44	ALTERAÇÃO DE PROPOSTA	CIRUPAR - COMERCIO DE EQUIPAMENTOS MEDICOS CIRURGICOS
08/11/2017 15:26:37	CADASTRO DE PROPOSTA	C. K. YOKOTA MÓVEIS
08/11/2017 16:01:14	ALTERAÇÃO DE PROPOSTA	JHONATAN BAGATOLI ME
08/11/2017 16:05:06	CADASTRO DE PROPOSTA	VW COMÉRCIO ATACDISTA LTDA
08/11/2017 16:11:52	ALTERAÇÃO DE PROPOSTA	VW COMÉRCIO ATACDISTA LTDA
08/11/2017 16:14:23	CADASTRO DE PROPOSTA	PIMENTEL COMERCIO DE PAPELARIA LTDA
08/11/2017 16:33:53	CADASTRO DE PROPOSTA	AGNUS COMERCIO DE MÁQUINAS E EQUIPAMENTOS LTDA
08/11/2017 17:07:39	CADASTRO DE PROPOSTA	KURTZ MEDPRODUTOS MÉDICOS HOSPITALARES LTDA -ME
08/11/2017 17:08:40	ALTERAÇÃO DE PROPOSTA	PHOENIX INDUSTRIA E COMERCIO DE EQUIPAMENTOS CIENTIFICOS -
08/11/2017 17:13:54	CADASTRO DE PROPOSTA	IMPÉRIO DO PAPEL COMÉRCIO DE PAPÉIS LTDA ME
08/11/2017 17:27:31	CADASTRO DE PROPOSTA	ROYAL DISTRIBUIDORA LTDA
08/11/2017 17:28:42	ALTERAÇÃO DE PROPOSTA	IMPÉRIO DO PAPEL COMÉRCIO DE PAPÉIS LTDA ME
08/11/2017 17:31:13	CADASTRO DE PROPOSTA	DC HEART DESFIBRILADORES E SISTEMAS MEDICOS LTDA
08/11/2017 17:33:03	CADASTRO DE PROPOSTA	MACRO LIFE IMPORTADORA DE PRODUTOS MEDICOS EIRELI - EPP
08/11/2017 17:34:33	ALTERAÇÃO DE PROPOSTA	MACRO LIFE IMPORTADORA DE PRODUTOS MEDICOS EIRELI - EPP
08/11/2017 17:41:37	CADASTRO DE PROPOSTA	INOVAMAX TELEINFORMATICA LTDA
08/11/2017 17:42:46	ALTERAÇÃO DE PROPOSTA	C. K. YOKOTA MÓVEIS
08/11/2017 18:14:37	ALTERAÇÃO DE PROPOSTA	PIMENTEL COMERCIO DE PAPELARIA LTDA
08/11/2017 21:34:40	CADASTRO DE PROPOSTA	FENIX EQUIPAMENTOS PARA INFORMATICA LTDA
08/11/2017 21:40:56	ALTERAÇÃO DE PROPOSTA	FENIX EQUIPAMENTOS PARA INFORMATICA LTDA
08/11/2017 23:21:58	CADASTRO DE PROPOSTA	SANIMED PRODUTOS HOSPITALARES LTDA
08/11/2017 23:23:33	ALTERAÇÃO DE PROPOSTA	SANIMED PRODUTOS HOSPITALARES LTDA
08/11/2017 23:58:20	CADASTRO DE PROPOSTA	ACLARA COMÉRCIO DE INFORMÁTICA EIRELI ME
09/11/2017 00:02:11	ALTERAÇÃO DE PROPOSTA	ACLARA COMÉRCIO DE INFORMÁTICA EIRELI ME
09/11/2017 06:49:56	CADASTRO DE PROPOSTA	FLC SUPRIMENTOS LTDA ME
09/11/2017 07:42:37	CADASTRO DE PROPOSTA	MÓVEIS ANDRIEI LTDA ME
09/11/2017 08:14:38	CADASTRO DE PROPOSTA	EQUIPOS COMERCIAL LTDA
09/11/2017 08:18:03	ALTERAÇÃO DE PROPOSTA	EQUIPOS COMERCIAL LTDA
09/11/2017 08:28:14	ALTERAÇÃO DE PROPOSTA	AGNUS COMERCIO DE MÁQUINAS E EQUIPAMENTOS LTDA

LOTE 1 - HABILITAÇÃO
Lote: 1

VALORES UNITÁRIOS FINAIS

Item: 1	Unidade: UN	Marca: KONDETECH-YG100	Modelo: KONDETECH-YG100
Descrição: AMALGAMADOR DE CÁPSULAS			
Quantidade: 1	Valor Unit.: 455,55	Valor Total: 455,55	

CLASSIFICAÇÃO

Razão Social	Num Documento	Oferta Inicial	Oferta Final	ME
1 GDC DA SILVA COSTA EIRELI	070 09.721.729/0001-21	780,00	455,55	Sim

000786

**PREFEITURA MUNICIPAL DE CRUZ MACHADO
CRUZ MACHADO-PR**

2 EQUIPOS COMERCIAL LTDA	074	11.674.540/0001-77	780,00	499,00	Sim
3 DUOMED PRODUTOS MÉDICOS E HOSPITALARES	002	82.387.226/0001-51	600,00	590,00	Sim
4 SALVI E LOPES E CIA LTDA.	088	82.478.140/0001-34	780,00	597,99	Sim
5 ALTERMED MATERIAL MEDICO HOSPITALAR LTDA	039	00.802.002/0001-02	750,00	598,00	Não
6 CIRUPAR - COMERCIO DE EQUIPAMENTOS	063	79.733.572/0001-30	780,00	755,00	Sim
7 AGNUS COMERCIO DE MÁQUINAS E	040	14.676.091/0001-94	780,00	758,10	Sim
8 DENTEMED EQUIPAMENTOS ODONTOLÓGICOS	025	07.897.039/0001-00	780,00	780,00	Não

DECLASSIFICADOS

Razão Social	Num Documento	Oferta Inicial	Oferta Final	ME
--------------	---------------	----------------	--------------	----

INABILITADOS

Razão Social	Num Documento	Oferta Inicial	Oferta Final	ME
--------------	---------------	----------------	--------------	----

MOVIMENTOS DO LOTE

24/10/2017 15:16:25	PUBLICADO			
25/10/2017 16:00:00	RECEPÇÃO DE PROPOSTAS			
09/11/2017 08:30:00	ANÁLISE DE PROPOSTAS			
09/11/2017 09:01:42	DISPUTA			
09/11/2017 09:01:42	LANCE	AGNUS COMERCIO DE MÁQUINAS E EQUIPAMENTOS LTDA		780,00
09/11/2017 09:01:42	LANCE	ALTERMED MATERIAL MEDICO HOSPITALAR LTDA		750,00
09/11/2017 09:01:42	LANCE	DUOMED PRODUTOS MÉDICOS E HOSPITALARES LTDA -EPP		600,00
09/11/2017 09:01:42	LANCE	DENTEMED EQUIPAMENTOS ODONTOLÓGICOS LTDA		780,00
09/11/2017 09:01:42	LANCE	GDC DA SILVA COSTA EIRELI		780,00
09/11/2017 09:01:42	LANCE	CIRUPAR - COMERCIO DE EQUIPAMENTOS MÉDICOS CIRÚRGICOS LTDA		780,00
09/11/2017 09:01:42	LANCE	SALVI E LOPES E CIA LTDA.		780,00
09/11/2017 09:01:42	LANCE	EQUIPOS COMERCIAL LTDA		780,00
09/11/2017 09:02:46	LANCE	EQUIPOS COMERCIAL LTDA		749,00
09/11/2017 09:03:17	LANCE	SALVI E LOPES E CIA LTDA.		599,99
09/11/2017 09:04:08	LANCE	EQUIPOS COMERCIAL LTDA		599,00
09/11/2017 09:04:14	LANCE	AGNUS COMERCIO DE MÁQUINAS E EQUIPAMENTOS LTDA		758,10
09/11/2017 09:05:08	NOTIFICAÇÃO SISTEMA			
	O lote entrará em RANDÔMICO em 5 minutos.			
09/11/2017 09:05:08	PRÉ-RANDÔMICO			
09/11/2017 09:06:30	LANCE	ALTERMED MATERIAL MEDICO HOSPITALAR LTDA		598,00
09/11/2017 09:07:24	LANCE	GDC DA SILVA COSTA EIRELI		555,55
09/11/2017 09:10:08	LANCE	SALVI E LOPES E CIA LTDA.		597,99
09/11/2017 09:10:08	TEMPO RANDÔMICO			
09/11/2017 09:10:26	LANCE	EQUIPOS COMERCIAL LTDA		555,00
09/11/2017 09:11:20	LANCE	GDC DA SILVA COSTA EIRELI		535,55
09/11/2017 09:11:29	LANCE	EQUIPOS COMERCIAL LTDA		535,00
09/11/2017 09:11:38	LANCE	GDC DA SILVA COSTA EIRELI		500,00
09/11/2017 09:11:46	LANCE	EQUIPOS COMERCIAL LTDA		499,00
09/11/2017 09:11:59	LANCE	GDC DA SILVA COSTA EIRELI		455,55
09/11/2017 09:13:20	LANCE	CIRUPAR - COMERCIO DE EQUIPAMENTOS MÉDICOS CIRÚRGICOS LTDA		755,00
09/11/2017 09:16:05	LANCE	DUOMED PRODUTOS MÉDICOS E HOSPITALARES LTDA -EPP		590,00

000787

PREFEITURA MUNICIPAL DE CRUZ MACHADO
CRUZ MACHADO-PR

09/11/2017 09:17:08 NOTIFICAÇÃO SISTEMA
O detentor da melhor oferta é GDC DA SILVA COSTA EIRELI
09/11/2017 09:17:08 HABILITAÇÃO

LOTE 2 - HABILITAÇÃO
Lote: 2

VALORES UNITÁRIOS FINAIS

Item: 2 Unidade: UN Marca: Ig Modelo: dvd
Descrição: APARELHO DE DVD PLAYER BIVOLT AUTOMATICO
Quantidade: 1 Valor Unit.: 111,00 Valor Total: 111,00

CLASSIFICAÇÃO

Razão Social	Num Documento	Oferta Inicial	Oferta Final	ME
1 FLC SUPRIMENTOS LTDA ME	028 22.371.010/0001-76	129,99	111,00	Sim
2 PIMENTEL COMERCIO DE PAPELARIA LTDA	099 22.976.291/0001-90	130,00	111,50	Sim
3 VINICIUS GUILHERME DOS SANTOS	016 97.546.883/0001-71	129,00	126,75	Sim
4 SORAIA CRISTINA TURQUINO MACKERT	033 12.654.502/0001-15	130,00	126,79	Sim
5 JHONATAN BAGATOLI ME	084 22.992.632/0001-11	129,00	128,00	Sim

DESCCLASSIFICADOS

Razão Social	Num Documento	Oferta Inicial	Oferta Final	ME
--------------	---------------	----------------	--------------	----

INABILITADOS

Razão Social	Num Documento	Oferta Inicial	Oferta Final	ME
--------------	---------------	----------------	--------------	----

MOVIMENTOS DO LOTE

24/10/2017 15:16:25	PUBLICADO			
25/10/2017 16:00:00	RECEPÇÃO DE PROPOSTAS			
09/11/2017 08:30:00	ANÁLISE DE PROPOSTAS			
09/11/2017 09:01:42	DISPUTA			
09/11/2017 09:01:42	LANCE	JHONATAN BAGATOLI ME		129,00
09/11/2017 09:01:42	LANCE	FLC SUPRIMENTOS LTDA ME		129,99
09/11/2017 09:01:42	LANCE	SORAIA CRISTINA TURQUINO MACKERT EQUIPAMENTOS DE		130,00
09/11/2017 09:01:42	LANCE	VINICIUS GUILHERME DOS SANTOS		129,00
09/11/2017 09:01:42	LANCE	PIMENTEL COMERCIO DE PAPELARIA LTDA		130,00
09/11/2017 09:05:10	NOTIFICAÇÃO SISTEMA			
	O lote entrará em RANDÔMICO em 5 minutos.			
09/11/2017 09:05:10	PRÉ-RANDÔMICO			
09/11/2017 09:10:10	TEMPO RANDÔMICO			
09/11/2017 09:11:02	LANCE	JHONATAN BAGATOLI ME		128,00
09/11/2017 09:11:54	LANCE	SORAIA CRISTINA TURQUINO MACKERT EQUIPAMENTOS DE		127,99
09/11/2017 09:11:56	LANCE	VINICIUS GUILHERME DOS SANTOS		127,00
09/11/2017 09:12:11	LANCE	SORAIA CRISTINA TURQUINO MACKERT EQUIPAMENTOS DE		126,99
09/11/2017 09:13:11	LANCE	VINICIUS GUILHERME DOS SANTOS		126,98
09/11/2017 09:13:32	LANCE	FLC SUPRIMENTOS LTDA ME		126,90
09/11/2017 09:13:35	LANCE	SORAIA CRISTINA TURQUINO MACKERT EQUIPAMENTOS DE		126,79
09/11/2017 09:14:01	LANCE	VINICIUS GUILHERME DOS SANTOS		126,75
09/11/2017 09:14:03	LANCE	FLC SUPRIMENTOS LTDA ME		126,00

000788

**PREFEITURA MUNICIPAL DE CRUZ MACHADO
CRUZ MACHADO-PR**

09/11/2017 09:20:14	LANCE	PIMENTEL COMERCIO DE PAPELARIA LTDA	125,00
09/11/2017 09:20:27	LANCE	FLC SUPRIMENTOS LTDA ME	124,00
09/11/2017 09:20:52	LANCE	PIMENTEL COMERCIO DE PAPELARIA LTDA	123,00
09/11/2017 09:21:10	LANCE	FLC SUPRIMENTOS LTDA ME	122,99
09/11/2017 09:21:21	LANCE	PIMENTEL COMERCIO DE PAPELARIA LTDA	122,00
09/11/2017 09:21:42	LANCE	FLC SUPRIMENTOS LTDA ME	121,00
09/11/2017 09:21:51	LANCE	PIMENTEL COMERCIO DE PAPELARIA LTDA	120,00
09/11/2017 09:22:01	LANCE	FLC SUPRIMENTOS LTDA ME	119,99
09/11/2017 09:22:19	LANCE	PIMENTEL COMERCIO DE PAPELARIA LTDA	119,00
09/11/2017 09:22:30	LANCE	FLC SUPRIMENTOS LTDA ME	118,99
09/11/2017 09:22:40	LANCE	PIMENTEL COMERCIO DE PAPELARIA LTDA	118,00
09/11/2017 09:22:45	LANCE	FLC SUPRIMENTOS LTDA ME	115,00
09/11/2017 09:22:58	LANCE	PIMENTEL COMERCIO DE PAPELARIA LTDA	114,00
09/11/2017 09:23:07	LANCE	FLC SUPRIMENTOS LTDA ME	113,99
09/11/2017 09:23:20	LANCE	PIMENTEL COMERCIO DE PAPELARIA LTDA	113,00
09/11/2017 09:23:30	LANCE	FLC SUPRIMENTOS LTDA ME	112,99
09/11/2017 09:23:45	LANCE	PIMENTEL COMERCIO DE PAPELARIA LTDA	112,50
09/11/2017 09:23:50	LANCE	FLC SUPRIMENTOS LTDA ME	112,00
09/11/2017 09:24:20	LANCE	PIMENTEL COMERCIO DE PAPELARIA LTDA	111,50
09/11/2017 09:24:30	LANCE	FLC SUPRIMENTOS LTDA ME	111,00
09/11/2017 09:35:10	NOTIFICAÇÃO	SISTEMA	
O detentor da melhor oferta é FLC SUPRIMENTOS LTDA ME			
09/11/2017 09:35:10	HABILITAÇÃO		

**LOTE 3 - HABILITAÇÃO
Lote: 3**

VALORES UNITÁRIOS FINAIS

Item: 3	Unidade: UN	Marca: MACRO	Modelo: TURBO WAVE
Descrição: AQUECEDOR ELETRICO PORTATIL 1200 W BIVOLT			
Quantidade: 1	Valor Unit.: 96,80	Valor Total: 96,80	

CLASSIFICAÇÃO

Razão Social	Num	Documento	Oferta Inicial	Oferta Final	ME
1 IMPÉRIO DO PAPEL COMÉRCIO DE PAPÉIS LTDA	024	20.081.724/0001-14	150,00	96,80	Sim
2 FLC SUPRIMENTOS LTDA ME	028	22.371.010/0001-76	149,99	96,90	Sim
3 VW COMERCIO ATACDISTA LTDA	060	10.573.408/0001-06	150,00	101,00	Sim
4 VINICIUS GUILHERME DOS SANTOS	016	97.546.883/0001-71	149,00	107,00	Sim
5 JHONATAN BAGATOLI ME	029	22.992.632/0001-11	149,00	120,90	Sim
6 SORAIA CRISTINA TURQUINO MACKERT	033	12.654.502/0001-15	150,00	140,90	Sim

DESCLASSIFICADOS

Razão Social	Num	Documento	Oferta Inicial	Oferta Final	ME
--------------	-----	-----------	----------------	--------------	----

INABILITADOS

Razão Social	Num	Documento	Oferta Inicial	Oferta Final	ME
--------------	-----	-----------	----------------	--------------	----

MOVIMENTOS DO LOTE

PREFEITURA MUNICIPAL DE CRUZ MACHADO
CRUZ MACHADO-PR

24/10/2017 15:16:25	PUBLICADO		
25/10/2017 16:00:00	RECEPÇÃO DE PROPOSTAS		
09/11/2017 08:30:00	ANÁLISE DE PROPOSTAS		
09/11/2017 09:01:42	DISPUTA		
09/11/2017 09:01:42	LANCE	FLC SUPRIMENTOS LTDA ME	149,99
09/11/2017 09:01:42	LANCE	JHONATAN BAGATOLI ME	149,00
09/11/2017 09:01:42	LANCE	VINICIUS GUILHERME DOS SANTOS	149,00
09/11/2017 09:01:42	LANCE	SORAIA CRISTINA TURQUINO MACKERT EQUIPAMENTOS DE	150,00
09/11/2017 09:01:42	LANCE	VW COMERCIO ATACDISTA LTDA	150,00
09/11/2017 09:01:42	LANCE	IMPÉRIO DO PAPEL COMÉRCIO DE PAPÉIS LTDA ME	150,00
09/11/2017 09:05:11	PRÉ-RANDÔMICO		
09/11/2017 09:05:11	NOTIFICAÇÃO SISTEMA		
O lote entrará em RANDÔMICO em 5 minutos.			
09/11/2017 09:07:06	LANCE	IMPÉRIO DO PAPEL COMÉRCIO DE PAPÉIS LTDA ME	148,99
09/11/2017 09:10:11	TEMPO RANDÔMICO		
09/11/2017 09:10:17	LANCE	VINICIUS GUILHERME DOS SANTOS	148,00
09/11/2017 09:10:24	LANCE	IMPÉRIO DO PAPEL COMÉRCIO DE PAPÉIS LTDA ME	147,099
09/11/2017 09:11:13	LANCE	JHONATAN BAGATOLI ME	147,00
09/11/2017 09:11:28	LANCE	IMPÉRIO DO PAPEL COMÉRCIO DE PAPÉIS LTDA ME	146,99
09/11/2017 09:11:34	LANCE	VW COMERCIO ATACDISTA LTDA	146,00
09/11/2017 09:11:36	LANCE	JHONATAN BAGATOLI ME	145,90
09/11/2017 09:11:44	LANCE	IMPÉRIO DO PAPEL COMÉRCIO DE PAPÉIS LTDA ME	145,89
09/11/2017 09:11:53	LANCE	JHONATAN BAGATOLI ME	145,00
09/11/2017 09:11:57	LANCE	IMPÉRIO DO PAPEL COMÉRCIO DE PAPÉIS LTDA ME	144,99
09/11/2017 09:12:05	LANCE	SORAIA CRISTINA TURQUINO MACKERT EQUIPAMENTOS DE	144,00
09/11/2017 09:12:10	LANCE	JHONATAN BAGATOLI ME	143,90
09/11/2017 09:12:11	LANCE	IMPÉRIO DO PAPEL COMÉRCIO DE PAPÉIS LTDA ME	144,98
09/11/2017 09:12:15	LANCE	IMPÉRIO DO PAPEL COMÉRCIO DE PAPÉIS LTDA ME	143,89
09/11/2017 09:12:16	LANCE	VINICIUS GUILHERME DOS SANTOS	143,00
09/11/2017 09:12:20	LANCE	SORAIA CRISTINA TURQUINO MACKERT EQUIPAMENTOS DE	143,80
09/11/2017 09:12:22	LANCE	JHONATAN BAGATOLI ME	143,20
09/11/2017 09:12:23	LANCE	IMPÉRIO DO PAPEL COMÉRCIO DE PAPÉIS LTDA ME	142,99
09/11/2017 09:12:29	LANCE	JHONATAN BAGATOLI ME	2,90
09/11/2017 09:12:32	LANCE	SORAIA CRISTINA TURQUINO MACKERT EQUIPAMENTOS DE	142,90
09/11/2017 09:12:42	LANCE	IMPÉRIO DO PAPEL COMÉRCIO DE PAPÉIS LTDA ME	142,89
09/11/2017 09:12:56	MENSAGEM	JHONATAN BAGATOLI ME	
Solicito o cancelamento de meu lance no valor de 2,90.			
09/11/2017 09:12:58	MENSAGEM	JHONATAN BAGATOLI ME	
SOLICITO DESCLASSIFICAÇÃO POR LANCE ERRÔNIO			
09/11/2017 09:13:18	LANCE	SORAIA CRISTINA TURQUINO MACKERT EQUIPAMENTOS DE	142,00
09/11/2017 09:13:24	LANCE	IMPÉRIO DO PAPEL COMÉRCIO DE PAPÉIS LTDA ME	141,99
09/11/2017 09:13:37	NOTIFICAÇÃO SISTEMA		
O lance do PARTICIPANTE 029 no valor de 2,90 foi cancelado.			
09/11/2017 09:13:46	LANCE	JHONATAN BAGATOLI ME	141,00
09/11/2017 09:13:48	LANCE	SORAIA CRISTINA TURQUINO MACKERT EQUIPAMENTOS DE	141,89

000790

**PREFEITURA MUNICIPAL DE CRUZ MACHADO
CRUZ MACHADO-PR**

09/11/2017 09:13:56	LANCE	IMPÉRIO DO PAPEL COMÉRCIO DE PAPÉIS LTDA ME	140,99
09/11/2017 09:13:57	LANCE	FLC SUPRIMENTOS LTDA ME	139,90
09/11/2017 09:14:02	LANCE	SORAIA CRISTINA TURQUINO MACKERT EQUIPAMENTOS DE	140,90
09/11/2017 09:14:06	LANCE	JHONATAN BAGATOLI ME	138,90
09/11/2017 09:14:10	LANCE	IMPÉRIO DO PAPEL COMÉRCIO DE PAPÉIS LTDA ME	139,88
09/11/2017 09:14:18	LANCE	VINICIUS GUILHERME DOS SANTOS	138,00
09/11/2017 09:14:23	LANCE	IMPÉRIO DO PAPEL COMÉRCIO DE PAPÉIS LTDA ME	137,99
09/11/2017 09:14:23	LANCE	JHONATAN BAGATOLI ME	137,80
09/11/2017 09:14:26	LANCE	FLC SUPRIMENTOS LTDA ME	137,00
09/11/2017 09:14:35	LANCE	IMPÉRIO DO PAPEL COMÉRCIO DE PAPÉIS LTDA ME	136,87
09/11/2017 09:14:44	LANCE	JHONATAN BAGATOLI ME	136,90
09/11/2017 09:14:45	LANCE	FLC SUPRIMENTOS LTDA ME	136,00
09/11/2017 09:14:50	LANCE	IMPÉRIO DO PAPEL COMÉRCIO DE PAPÉIS LTDA ME	135,99
09/11/2017 09:14:53	LANCE	JHONATAN BAGATOLI ME	135,80
09/11/2017 09:14:57	LANCE	VINICIUS GUILHERME DOS SANTOS	135,00
09/11/2017 09:14:58	LANCE	IMPÉRIO DO PAPEL COMÉRCIO DE PAPÉIS LTDA ME	135,78
09/11/2017 09:15:01	LANCE	IMPÉRIO DO PAPEL COMÉRCIO DE PAPÉIS LTDA ME	134,87
09/11/2017 09:15:06	LANCE	FLC SUPRIMENTOS LTDA ME	134,00
09/11/2017 09:15:06	LANCE	JHONATAN BAGATOLI ME	133,80
09/11/2017 09:15:12	LANCE	IMPÉRIO DO PAPEL COMÉRCIO DE PAPÉIS LTDA ME	133,78
09/11/2017 09:15:16	LANCE	FLC SUPRIMENTOS LTDA ME	133,00
09/11/2017 09:15:17	LANCE	JHONATAN BAGATOLI ME	133,50
09/11/2017 09:15:23	LANCE	IMPÉRIO DO PAPEL COMÉRCIO DE PAPÉIS LTDA ME	132,98
09/11/2017 09:15:23	LANCE	JHONATAN BAGATOLI ME	132,80
09/11/2017 09:15:31	LANCE	FLC SUPRIMENTOS LTDA ME	132,00
09/11/2017 09:15:31	LANCE	IMPÉRIO DO PAPEL COMÉRCIO DE PAPÉIS LTDA ME	132,65
09/11/2017 09:15:36	LANCE	IMPÉRIO DO PAPEL COMÉRCIO DE PAPÉIS LTDA ME	131,89
09/11/2017 09:15:40	LANCE	JHONATAN BAGATOLI ME	131,90
09/11/2017 09:15:47	LANCE	VINICIUS GUILHERME DOS SANTOS	131,00
09/11/2017 09:15:51	LANCE	IMPÉRIO DO PAPEL COMÉRCIO DE PAPÉIS LTDA ME	130,98
09/11/2017 09:15:52	LANCE	JHONATAN BAGATOLI ME	131,70
09/11/2017 09:15:56	LANCE	FLC SUPRIMENTOS LTDA ME	129,99
09/11/2017 09:15:58	LANCE	JHONATAN BAGATOLI ME	129,80
09/11/2017 09:16:01	LANCE	IMPÉRIO DO PAPEL COMÉRCIO DE PAPÉIS LTDA ME	129,97
09/11/2017 09:16:04	LANCE	FLC SUPRIMENTOS LTDA ME	128,00
09/11/2017 09:16:10	LANCE	IMPÉRIO DO PAPEL COMÉRCIO DE PAPÉIS LTDA ME	127,98
09/11/2017 09:16:14	LANCE	JHONATAN BAGATOLI ME	127,90
09/11/2017 09:16:15	LANCE	FLC SUPRIMENTOS LTDA ME	127,00
09/11/2017 09:16:20	LANCE	IMPÉRIO DO PAPEL COMÉRCIO DE PAPÉIS LTDA ME	126,98
09/11/2017 09:16:27	LANCE	JHONATAN BAGATOLI ME	126,30
09/11/2017 09:16:27	LANCE	VINICIUS GUILHERME DOS SANTOS	125,00
09/11/2017 09:16:31	LANCE	IMPÉRIO DO PAPEL COMÉRCIO DE PAPÉIS LTDA ME	124,98
09/11/2017 09:16:36	LANCE	FLC SUPRIMENTOS LTDA ME	123,99
09/11/2017 09:16:42	LANCE	IMPÉRIO DO PAPEL COMÉRCIO DE PAPÉIS LTDA ME	123,98

000791

PREFEITURA MUNICIPAL DE CRUZ MACHADO
CRUZ MACHADO-PR

09/11/2017 09:16:44	LANCE	JHONATAN BAGATOLI ME	122,90
09/11/2017 09:16:49	LANCE	IMPÉRIO DO PAPEL COMÉRCIO DE PAPÉIS LTDA ME	122,88
09/11/2017 09:16:57	LANCE	FLC SUPRIMENTOS LTDA ME	122,00
09/11/2017 09:16:59	LANCE	JHONATAN BAGATOLI ME	122,70
09/11/2017 09:17:06	LANCE	IMPÉRIO DO PAPEL COMÉRCIO DE PAPÉIS LTDA ME	121,99
09/11/2017 09:17:08	LANCE	JHONATAN BAGATOLI ME	121,90
09/11/2017 09:17:15	LANCE	IMPÉRIO DO PAPEL COMÉRCIO DE PAPÉIS LTDA ME	121,88
09/11/2017 09:17:22	LANCE	FLC SUPRIMENTOS LTDA ME	120,00
09/11/2017 09:17:22	LANCE	JHONATAN BAGATOLI ME	121,80
09/11/2017 09:17:29	LANCE	IMPÉRIO DO PAPEL COMÉRCIO DE PAPÉIS LTDA ME	119,98
09/11/2017 09:17:34	LANCE	JHONATAN BAGATOLI ME	120,90
09/11/2017 09:17:37	LANCE	FLC SUPRIMENTOS LTDA ME	119,99
09/11/2017 09:17:37	LANCE	VINICIUS GUILHERME DOS SANTOS	119,00
09/11/2017 09:17:43	LANCE	IMPÉRIO DO PAPEL COMÉRCIO DE PAPÉIS LTDA ME	118,99
09/11/2017 09:17:49	LANCE	FLC SUPRIMENTOS LTDA ME	118,00
09/11/2017 09:17:54	LANCE	IMPÉRIO DO PAPEL COMÉRCIO DE PAPÉIS LTDA ME	117,98
09/11/2017 09:18:06	LANCE	FLC SUPRIMENTOS LTDA ME	117,00
09/11/2017 09:18:10	LANCE	IMPÉRIO DO PAPEL COMÉRCIO DE PAPÉIS LTDA ME	116,99
09/11/2017 09:18:23	LANCE	FLC SUPRIMENTOS LTDA ME	115,00
09/11/2017 09:18:26	LANCE	IMPÉRIO DO PAPEL COMÉRCIO DE PAPÉIS LTDA ME	114,99
09/11/2017 09:18:34	LANCE	FLC SUPRIMENTOS LTDA ME	110,00
09/11/2017 09:18:37	LANCE	IMPÉRIO DO PAPEL COMÉRCIO DE PAPÉIS LTDA ME	109,99
09/11/2017 09:18:47	LANCE	FLC SUPRIMENTOS LTDA ME	109,00
09/11/2017 09:18:54	LANCE	IMPÉRIO DO PAPEL COMÉRCIO DE PAPÉIS LTDA ME	108,99
09/11/2017 09:18:55	LANCE	VW COMERCIO ATACDISTA LTDA	108,00
09/11/2017 09:19:03	LANCE	IMPÉRIO DO PAPEL COMÉRCIO DE PAPÉIS LTDA ME	107,99
09/11/2017 09:19:07	LANCE	VINICIUS GUILHERME DOS SANTOS	107,00
09/11/2017 09:19:10	LANCE	IMPÉRIO DO PAPEL COMÉRCIO DE PAPÉIS LTDA ME	106,98
09/11/2017 09:19:16	LANCE	FLC SUPRIMENTOS LTDA ME	105,00
09/11/2017 09:19:21	LANCE	IMPÉRIO DO PAPEL COMÉRCIO DE PAPÉIS LTDA ME	104,99
09/11/2017 09:19:33	LANCE	FLC SUPRIMENTOS LTDA ME	103,99
09/11/2017 09:19:37	LANCE	IMPÉRIO DO PAPEL COMÉRCIO DE PAPÉIS LTDA ME	103,98
09/11/2017 09:19:47	LANCE	FLC SUPRIMENTOS LTDA ME	103,00
09/11/2017 09:19:54	LANCE	IMPÉRIO DO PAPEL COMÉRCIO DE PAPÉIS LTDA ME	102,99
09/11/2017 09:20:03	LANCE	FLC SUPRIMENTOS LTDA ME	102,00
09/11/2017 09:20:10	LANCE	IMPÉRIO DO PAPEL COMÉRCIO DE PAPÉIS LTDA ME	101,99
09/11/2017 09:20:45	LANCE	VW COMERCIO ATACDISTA LTDA	101,00
09/11/2017 09:20:49	LANCE	IMPÉRIO DO PAPEL COMÉRCIO DE PAPÉIS LTDA ME	100,99
09/11/2017 09:26:51	LANCE	FLC SUPRIMENTOS LTDA ME	100,98
09/11/2017 09:27:01	LANCE	IMPÉRIO DO PAPEL COMÉRCIO DE PAPÉIS LTDA ME	100,97
09/11/2017 09:27:23	LANCE	FLC SUPRIMENTOS LTDA ME	100,90
09/11/2017 09:27:29	LANCE	IMPÉRIO DO PAPEL COMÉRCIO DE PAPÉIS LTDA ME	100,89
09/11/2017 09:27:58	LANCE	FLC SUPRIMENTOS LTDA ME	100,85
09/11/2017 09:28:04	LANCE	IMPÉRIO DO PAPEL COMÉRCIO DE PAPÉIS LTDA ME	100,84

000792

**PREFEITURA MUNICIPAL DE CRUZ MACHADO
CRUZ MACHADO-PR**

09/11/2017 09:28:28	LANCE	FLC SUPRIMENTOS LTDA ME	100,80
09/11/2017 09:28:37	LANCE	IMPÉRIO DO PAPEL COMÉRCIO DE PAPÉIS LTDA ME	100,78
09/11/2017 09:29:21	LANCE	FLC SUPRIMENTOS LTDA ME	100,00
09/11/2017 09:29:26	LANCE	IMPÉRIO DO PAPEL COMÉRCIO DE PAPÉIS LTDA ME	99,98
09/11/2017 09:29:34	LANCE	FLC SUPRIMENTOS LTDA ME	99,95
09/11/2017 09:29:39	LANCE	IMPÉRIO DO PAPEL COMÉRCIO DE PAPÉIS LTDA ME	99,94
09/11/2017 09:30:03	LANCE	FLC SUPRIMENTOS LTDA ME	99,00
09/11/2017 09:30:08	LANCE	IMPÉRIO DO PAPEL COMÉRCIO DE PAPÉIS LTDA ME	98,99
09/11/2017 09:30:17	LANCE	FLC SUPRIMENTOS LTDA ME	98,00
09/11/2017 09:30:21	LANCE	IMPÉRIO DO PAPEL COMÉRCIO DE PAPÉIS LTDA ME	97,99
09/11/2017 09:30:43	LANCE	FLC SUPRIMENTOS LTDA ME	97,00
09/11/2017 09:30:47	LANCE	IMPÉRIO DO PAPEL COMÉRCIO DE PAPÉIS LTDA ME	96,98
09/11/2017 09:32:07	LANCE	FLC SUPRIMENTOS LTDA ME	96,97
09/11/2017 09:32:13	LANCE	IMPÉRIO DO PAPEL COMÉRCIO DE PAPÉIS LTDA ME	96,96
09/11/2017 09:32:34	LANCE	FLC SUPRIMENTOS LTDA ME	96,95
09/11/2017 09:32:39	LANCE	IMPÉRIO DO PAPEL COMÉRCIO DE PAPÉIS LTDA ME	96,94
09/11/2017 09:32:48	LANCE	FLC SUPRIMENTOS LTDA ME	96,93
09/11/2017 09:32:54	LANCE	IMPÉRIO DO PAPEL COMÉRCIO DE PAPÉIS LTDA ME	96,92
09/11/2017 09:32:58	LANCE	FLC SUPRIMENTOS LTDA ME	96,91
09/11/2017 09:33:03	LANCE	FLC SUPRIMENTOS LTDA ME	96,90
09/11/2017 09:33:09	LANCE	IMPÉRIO DO PAPEL COMÉRCIO DE PAPÉIS LTDA ME	96,80
09/11/2017 09:33:11	NOTIFICAÇÃO	SISTEMA	
O detentor da melhor oferta é IMPÉRIO DO PAPEL COMÉRCIO DE PAPÉIS LTDA ME			
09/11/2017 09:33:11	HABILITAÇÃO		

LOTE 4 - DESERTO

Lote: 4

MOVIMENTOS DO LOTE

24/10/2017 15:16:25	PUBLICADO
25/10/2017 16:00:00	RECEPÇÃO DE PROPOSTAS
09/11/2017 08:30:00	ANÁLISE DE PROPOSTAS
09/11/2017 09:01:42	DESERTO

LOTE 5 - DESERTO

Lote: 5

MOVIMENTOS DO LOTE

24/10/2017 15:16:25	PUBLICADO
25/10/2017 16:00:00	RECEPÇÃO DE PROPOSTAS
09/11/2017 08:30:00	ANÁLISE DE PROPOSTAS
09/11/2017 09:01:42	DESERTO

PREFEITURA MUNICIPAL DE CRUZ MACHADO
CRUZ MACHADO-PR

000793

LOTE 6 - HABILITAÇÃO
Lote: 6

VALORES UNITÁRIOS FINAIS

Item: 6	Unidade: UN	Marca: PG FLEX	Modelo: ARMARIO
Descrição: ARMARIO 1,82 X 1,60 X 0,53, EM MDF BRANCO C/04 PORTAS DE CORRER COM 8 PRATELEIRAS			
Quantidade: 2	Valor Unit.: 506,00	Valor Total: 1.012,00	

CLASSIFICAÇÃO

Razão Social	Num Documento	Oferta Inicial	Oferta Final	ME
1 WAM LICITAÇÕES LTDA ME	027 20.973.477/0001-60	530,00	506,00	Sim
2 FABIANO LERIN MILKIEVICZ - EPP	093 28.036.951/0001-30	530,00	507,50	Sim
3 NELITA GOMES FARIAS EPP	066 11.943.540/0001-25	529,00	529,00	Sim
4 VW COMERCIO ATACDISTA LTDA	060 10.573.408/0001-06	530,00	530,00	Sim

DESCLASSIFICADOS

Razão Social	Num Documento	Oferta Inicial	Oferta Final	ME
--------------	---------------	----------------	--------------	----

INABILITADOS

Razão Social	Num Documento	Oferta Inicial	Oferta Final	ME
--------------	---------------	----------------	--------------	----

MOVIMENTOS DO LOTE

24/10/2017 15:16:25	PUBLICADO			
25/10/2017 16:00:00	RECEPÇÃO DE PROPOSTAS			
09/11/2017 08:30:00	ANÁLISE DE PROPOSTAS			
09/11/2017 09:01:42	DISPUTA			
09/11/2017 09:01:42	LANCE	VW COMERCIO ATACDISTA LTDA		530,00
09/11/2017 09:01:42	LANCE	FABIANO LERIN MILKIEVICZ - EPP		530,00
09/11/2017 09:01:42	LANCE	NELITA GOMES FARIAS EPP		529,00
09/11/2017 09:01:42	LANCE	WAM LICITAÇÕES LTDA ME		530,00
09/11/2017 09:05:09	LANCE	WAM LICITAÇÕES LTDA ME		528,00
09/11/2017 09:05:12	NOTIFICAÇÃO SISTEMA			
O lote entrará em RANDÔMICO em 5 minutos.				
09/11/2017 09:05:12	PRÉ-RANDÔMICO			
09/11/2017 09:10:12	TEMPO RANDÔMICO			
09/11/2017 09:25:25	LANCE	FABIANO LERIN MILKIEVICZ - EPP		527,50
09/11/2017 09:25:41	LANCE	WAM LICITAÇÕES LTDA ME		525,00
09/11/2017 09:25:59	LANCE	FABIANO LERIN MILKIEVICZ - EPP		524,50
09/11/2017 09:26:15	LANCE	WAM LICITAÇÕES LTDA ME		523,00
09/11/2017 09:26:32	LANCE	FABIANO LERIN MILKIEVICZ - EPP		522,90
09/11/2017 09:26:44	LANCE	WAM LICITAÇÕES LTDA ME		521,00
09/11/2017 09:27:04	LANCE	FABIANO LERIN MILKIEVICZ - EPP		520,90
09/11/2017 09:27:15	LANCE	WAM LICITAÇÕES LTDA ME		519,00
09/11/2017 09:27:32	LANCE	FABIANO LERIN MILKIEVICZ - EPP		518,90
09/11/2017 09:27:43	LANCE	WAM LICITAÇÕES LTDA ME		515,00
09/11/2017 09:27:58	LANCE	FABIANO LERIN MILKIEVICZ - EPP		514,90
09/11/2017 09:28:19	LANCE	WAM LICITAÇÕES LTDA ME		513,00
09/11/2017 09:28:34	LANCE	FABIANO LERIN MILKIEVICZ - EPP		512,80

PREFEITURA MUNICIPAL DE CRUZ MACHADO
CRUZ MACHADO-PR

000794

09/11/2017 09:28:44	LANCE	WAM LICITAÇÕES LTDA ME	510,00
09/11/2017 09:29:23	LANCE	FABIANO LERIN MILKIEVICZ - EPP	509,90
09/11/2017 09:29:32	LANCE	WAM LICITAÇÕES LTDA ME	508,00
09/11/2017 09:30:06	LANCE	FABIANO LERIN MILKIEVICZ - EPP	507,50
09/11/2017 09:30:20	LANCE	WAM LICITAÇÕES LTDA ME	506,00
09/11/2017 09:38:12	NOTIFICAÇÃO	SISTEMA	
O detentor da melhor oferta é WAM LICITAÇÕES LTDA ME			
09/11/2017 09:38:12	HABILITAÇÃO		

LOTE 7 - HABILITAÇÃO
Lote: 7

VALORES UNITÁRIOS FINAIS

Item: 7	Unidade: UN	Marca: D AÇO	Modelo: VITRINE
Descrição: ARMÁRIO VITRINE, CONFECCIONADO EM FERRO PINTADO, COM 2 PORTAS E LATERAIS EM VIDRO.			
Quantidade: 1	Valor Unit: 749,00	Valor Total: 749,00	

CLASSIFICAÇÃO

Razão Social	Num Documento	Oferta Inicial	Oferta Final	ME
1 WAM LICITAÇÕES LTDA ME	027 20.973.477/0001-60	800,00	749,00	Sim
2 ALFRS INDÚSTRIA DE MÓVEIS LTDA	087 19.338.456/0001-94	800,00	750,00	Sim
3 ALTERMED MATERIAL MEDICO HOSPITALAR LTDA	039 00.802.002/0001-02	800,00	798,00	Não
4 METAL SOLUTION DO BRASIL IND E COM DE	014 10.778.913/0001-97	800,00	800,00	Sim
5 METROMED COMÉRCIO DE MATERIAL MÉDICO	008 83.157.032/0001-22	1.030,00	898,50	Não
6 SALVI E LOPES E CIA LTDA.	005 82.478.140/0001-34	1.703,70	1.703,70	Sim

DESCCLASSIFICADOS

Razão Social	Num Documento	Oferta Inicial	Oferta Final	ME
--------------	---------------	----------------	--------------	----

INABILITADOS

Razão Social	Num Documento	Oferta Inicial	Oferta Final	ME
--------------	---------------	----------------	--------------	----

MOVIMENTOS DO LOTE

24/10/2017 15:16:25	PUBLICADO		
25/10/2017 16:00:00	RECEPÇÃO DE PROPOSTAS		
09/11/2017 08:30:00	ANÁLISE DE PROPOSTAS		
09/11/2017 09:01:42	DISPUTA		
09/11/2017 09:01:42	LANCE	METROMED COMÉRCIO DE MATERIAL MÉDICO HOSPITALAR LTDA	1.030,00
09/11/2017 09:01:42	LANCE	METAL SOLUTION DO BRASIL IND E COM DE MÓVEIS LTDA	800,00
09/11/2017 09:01:42	LANCE	WAM LICITAÇÕES LTDA ME	800,00
09/11/2017 09:01:42	LANCE	SALVI E LOPES E CIA LTDA.	1.703,70
09/11/2017 09:01:42	LANCE	ALFRS INDÚSTRIA DE MÓVEIS LTDA	800,00
09/11/2017 09:01:42	LANCE	ALTERMED MATERIAL MEDICO HOSPITALAR LTDA	800,00
09/11/2017 09:02:34	LANCE	METROMED COMÉRCIO DE MATERIAL MÉDICO HOSPITALAR LTDA	898,50
09/11/2017 09:05:13	NOTIFICAÇÃO	SISTEMA	
O lote entrará em RANDÔMICO em 5 minutos.			
09/11/2017 09:05:13	PRÉ-RANDÔMICO		
09/11/2017 09:05:21	LANCE	WAM LICITAÇÕES LTDA ME	799,00
09/11/2017 09:06:41	LANCE	ALTERMED MATERIAL MEDICO HOSPITALAR LTDA	798,00

**PREFEITURA MUNICIPAL DE CRUZ MACHADO
CRUZ MACHADO-PR**

09/11/2017 09:06:55	LANCE	WAM LICITAÇÕES LTDA ME	797,00
09/11/2017 09:10:13	TEMPO RANDÔMICO		
09/11/2017 09:10:28	LANCE	ALFRS INDÚSTRIA DE MÓVEIS LTDA	790,00
09/11/2017 09:10:44	LANCE	WAM LICITAÇÕES LTDA ME	789,00
09/11/2017 09:12:30	LANCE	ALFRS INDÚSTRIA DE MÓVEIS LTDA	750,00
09/11/2017 09:12:40	LANCE	WAM LICITAÇÕES LTDA ME	749,00
09/11/2017 09:19:13	NOTIFICAÇÃO SISTEMA		
O detentor da melhor oferta é WAM LICITAÇÕES LTDA ME			
09/11/2017 09:19:13	HABILITAÇÃO		

**LOTE 8 - HABILITAÇÃO
Lote: 8**

VALORES UNITÁRIOS FINAIS

Item: 8	Unidade: UN	Marca: lunasa	Modelo: 4g
Descrição: ARQUIVO DE AÇO 4 GAVETAS PARA PASTAS SUSPENSAS C/ CHAVE			
Quantidade: 3	Valor Unit.: 328,99		Valor Total: 986,97

CLASSIFICAÇÃO

Razão Social	Num Documento	Oferta Inicial	Oferta Final	ME
1 FLC SUPRIMENTOS LTDA ME	009 22.371.010/0001-76	429,99	328,99	Sim
2 PIMENTEL COMERCIO DE PAPELARIA LTDA	090 22.976.291/0001-90	430,00	329,00	Sim
3 VINICIUS GUILHERME DOS SANTOS	016 97.546.883/0001-71	429,00	329,99	Sim
4 VW COMERCIO ATACDISTA LTDA	060 10.573.408/0001-06	430,00	342,99	Sim
5 WAM LICITAÇÕES LTDA ME	027 20.973.477/0001-60	430,00	366,00	Sim
6 FENIX EQUIPAMENTOS PARA INFORMATICA LTDA	010 05.669.358/0001-25	430,00	369,98	Sim
7 JHONATAN BAGATOLI ME	020 22.992.632/0001-11	429,00	429,00	Sim

DESCLASSIFICADOS

Razão Social	Num Documento	Oferta Inicial	Oferta Final	ME
--------------	---------------	----------------	--------------	----

INABILITADOS

Razão Social	Num Documento	Oferta Inicial	Oferta Final	ME
--------------	---------------	----------------	--------------	----

MOVIMENTOS DO LOTE

24/10/2017 15:16:25	PUBLICADO		
25/10/2017 16:00:00	RECEPÇÃO DE PROPOSTAS		
09/11/2017 08:30:00	ANÁLISE DE PROPOSTAS		
09/11/2017 09:01:42	DISPUTA		
09/11/2017 09:01:42	LANCE	VW COMERCIO ATACDISTA LTDA	430,00
09/11/2017 09:01:42	LANCE	PIMENTEL COMERCIO DE PAPELARIA LTDA	430,00
09/11/2017 09:01:42	LANCE	JHONATAN BAGATOLI ME	429,00
09/11/2017 09:01:42	LANCE	WAM LICITAÇÕES LTDA ME	430,00
09/11/2017 09:01:42	LANCE	VINICIUS GUILHERME DOS SANTOS	429,00
09/11/2017 09:01:42	LANCE	FENIX EQUIPAMENTOS PARA INFORMATICA LTDA	430,00
09/11/2017 09:01:42	LANCE	FLC SUPRIMENTOS LTDA ME	429,99
09/11/2017 09:05:14	NOTIFICAÇÃO SISTEMA		
O lote entrará em RANDÔMICO em 5 minutos.			
09/11/2017 09:05:14	PRÉ-RANDÔMICO		

000736

**PREFEITURA MUNICIPAL DE CRUZ MACHADO
CRUZ MACHADO-PR**

09/11/2017 09:05:32	LANCE	WAM LICITAÇÕES LTDA ME	428,00
09/11/2017 09:10:14	TEMPO RANDÔMICO		
09/11/2017 09:10:41	LANCE	FENIX EQUIPAMENTOS PARA INFORMATICA LTDA	427,99
09/11/2017 09:10:51	LANCE	VINICIUS GUILHERME DOS SANTOS	427,00
09/11/2017 09:10:55	LANCE	WAM LICITAÇÕES LTDA ME	425,00
09/11/2017 09:10:56	LANCE	FENIX EQUIPAMENTOS PARA INFORMATICA LTDA	426,99
09/11/2017 09:11:10	LANCE	FENIX EQUIPAMENTOS PARA INFORMATICA LTDA	424,99
09/11/2017 09:11:18	LANCE	WAM LICITAÇÕES LTDA ME	424,00
09/11/2017 09:11:24	LANCE	FENIX EQUIPAMENTOS PARA INFORMATICA LTDA	423,99
09/11/2017 09:11:34	LANCE	WAM LICITAÇÕES LTDA ME	413,00
09/11/2017 09:11:43	LANCE	FENIX EQUIPAMENTOS PARA INFORMATICA LTDA	412,99
09/11/2017 09:11:56	LANCE	WAM LICITAÇÕES LTDA ME	411,00
09/11/2017 09:12:07	LANCE	FENIX EQUIPAMENTOS PARA INFORMATICA LTDA	410,99
09/11/2017 09:12:21	LANCE	WAM LICITAÇÕES LTDA ME	409,00
09/11/2017 09:12:29	LANCE	FENIX EQUIPAMENTOS PARA INFORMATICA LTDA	408,99
09/11/2017 09:12:38	LANCE	VINICIUS GUILHERME DOS SANTOS	408,00
09/11/2017 09:12:46	LANCE	WAM LICITAÇÕES LTDA ME	407,00
09/11/2017 09:12:48	LANCE	FENIX EQUIPAMENTOS PARA INFORMATICA LTDA	407,99
09/11/2017 09:13:00	LANCE	FENIX EQUIPAMENTOS PARA INFORMATICA LTDA	406,99
09/11/2017 09:13:13	LANCE	WAM LICITAÇÕES LTDA ME	405,00
09/11/2017 09:13:22	LANCE	FENIX EQUIPAMENTOS PARA INFORMATICA LTDA	404,99
09/11/2017 09:13:23	LANCE	VINICIUS GUILHERME DOS SANTOS	404,00
09/11/2017 09:13:35	LANCE	WAM LICITAÇÕES LTDA ME	403,00
09/11/2017 09:13:35	LANCE	FENIX EQUIPAMENTOS PARA INFORMATICA LTDA	403,99
09/11/2017 09:13:59	LANCE	FENIX EQUIPAMENTOS PARA INFORMATICA LTDA	402,99
09/11/2017 09:14:04	LANCE	WAM LICITAÇÕES LTDA ME	401,00
09/11/2017 09:14:16	LANCE	FENIX EQUIPAMENTOS PARA INFORMATICA LTDA	400,99
09/11/2017 09:14:20	LANCE	FLC SUPRIMENTOS LTDA ME	399,00
09/11/2017 09:14:27	LANCE	WAM LICITAÇÕES LTDA ME	389,00
09/11/2017 09:14:32	LANCE	FLC SUPRIMENTOS LTDA ME	388,00
09/11/2017 09:14:42	LANCE	VINICIUS GUILHERME DOS SANTOS	387,00
09/11/2017 09:14:50	LANCE	FLC SUPRIMENTOS LTDA ME	386,00
09/11/2017 09:14:52	LANCE	FENIX EQUIPAMENTOS PARA INFORMATICA LTDA	386,99
09/11/2017 09:14:54	LANCE	WAM LICITAÇÕES LTDA ME	385,00
09/11/2017 09:15:01	LANCE	FLC SUPRIMENTOS LTDA ME	383,00
09/11/2017 09:15:08	LANCE	FENIX EQUIPAMENTOS PARA INFORMATICA LTDA	384,99
09/11/2017 09:15:12	LANCE	WAM LICITAÇÕES LTDA ME	382,00
09/11/2017 09:15:22	LANCE	FENIX EQUIPAMENTOS PARA INFORMATICA LTDA	381,00
09/11/2017 09:15:22	LANCE	FLC SUPRIMENTOS LTDA ME	380,00
09/11/2017 09:15:32	LANCE	WAM LICITAÇÕES LTDA ME	379,99
09/11/2017 09:15:33	LANCE	VINICIUS GUILHERME DOS SANTOS	379,00
09/11/2017 09:15:44	LANCE	FLC SUPRIMENTOS LTDA ME	376,00
09/11/2017 09:15:46	LANCE	WAM LICITAÇÕES LTDA ME	378,00
09/11/2017 09:16:03	LANCE	VINICIUS GUILHERME DOS SANTOS	375,00

PREFEITURA MUNICIPAL DE CRUZ MACHADO
CRUZ MACHADO-PR

09/11/2017 09:16:09	LANCE	WAM LICITAÇÕES LTDA ME	374,99
09/11/2017 09:16:10	LANCE	FLC SUPRIMENTOS LTDA ME	374,00
09/11/2017 09:16:19	LANCE	FENIX EQUIPAMENTOS PARA INFORMATICA LTDA	373,99
09/11/2017 09:16:25	LANCE	WAM LICITAÇÕES LTDA ME	373,00
09/11/2017 09:16:30	LANCE	FENIX EQUIPAMENTOS PARA INFORMATICA LTDA	372,99
09/11/2017 09:16:31	LANCE	FLC SUPRIMENTOS LTDA ME	369,99
09/11/2017 09:16:41	LANCE	FENIX EQUIPAMENTOS PARA INFORMATICA LTDA	369,98
09/11/2017 09:16:49	LANCE	FLC SUPRIMENTOS LTDA ME	368,99
09/11/2017 09:16:51	LANCE	VINICIUS GUILHERME DOS SANTOS	369,90
09/11/2017 09:16:55	LANCE	WAM LICITAÇÕES LTDA ME	369,50
09/11/2017 09:17:06	LANCE	WAM LICITAÇÕES LTDA ME	368,50
09/11/2017 09:17:07	LANCE	VINICIUS GUILHERME DOS SANTOS	368,00
09/11/2017 09:17:16	LANCE	FLC SUPRIMENTOS LTDA ME	366,99
09/11/2017 09:17:34	LANCE	WAM LICITAÇÕES LTDA ME	366,00
09/11/2017 09:17:43	LANCE	FLC SUPRIMENTOS LTDA ME	365,00
09/11/2017 09:17:54	LANCE	VINICIUS GUILHERME DOS SANTOS	364,00
09/11/2017 09:18:00	LANCE	FLC SUPRIMENTOS LTDA ME	363,99
09/11/2017 09:18:17	LANCE	FLC SUPRIMENTOS LTDA ME	362,00
09/11/2017 09:18:17	LANCE	VINICIUS GUILHERME DOS SANTOS	363,95
09/11/2017 09:18:35	LANCE	VINICIUS GUILHERME DOS SANTOS	361,00
09/11/2017 09:18:41	LANCE	FLC SUPRIMENTOS LTDA ME	359,99
09/11/2017 09:19:19	LANCE	VINICIUS GUILHERME DOS SANTOS	359,00
09/11/2017 09:19:26	LANCE	FLC SUPRIMENTOS LTDA ME	357,99
09/11/2017 09:19:43	LANCE	VINICIUS GUILHERME DOS SANTOS	357,98
09/11/2017 09:19:56	LANCE	FLC SUPRIMENTOS LTDA ME	357,00
09/11/2017 09:20:11	LANCE	VINICIUS GUILHERME DOS SANTOS	355,00
09/11/2017 09:20:20	LANCE	FLC SUPRIMENTOS LTDA ME	353,99
09/11/2017 09:20:31	LANCE	PIMENTEL COMERCIO DE PAPELARIA LTDA	352,00
09/11/2017 09:20:40	LANCE	FLC SUPRIMENTOS LTDA ME	350,00
09/11/2017 09:20:54	LANCE	VINICIUS GUILHERME DOS SANTOS	349,00
09/11/2017 09:21:05	LANCE	FLC SUPRIMENTOS LTDA ME	346,99
09/11/2017 09:21:08	LANCE	PIMENTEL COMERCIO DE PAPELARIA LTDA	348,00
09/11/2017 09:21:24	LANCE	VINICIUS GUILHERME DOS SANTOS	346,98
09/11/2017 09:21:29	LANCE	PIMENTEL COMERCIO DE PAPELARIA LTDA	345,00
09/11/2017 09:21:31	LANCE	FLC SUPRIMENTOS LTDA ME	346,00
09/11/2017 09:21:36	LANCE	FLC SUPRIMENTOS LTDA ME	343,00
09/11/2017 09:21:41	LANCE	VINICIUS GUILHERME DOS SANTOS	344,99
09/11/2017 09:21:49	LANCE	VW COMERCIO ATACDISTA LTDA	342,99
09/11/2017 09:21:56	LANCE	FLC SUPRIMENTOS LTDA ME	342,00
09/11/2017 09:21:56	LANCE	VINICIUS GUILHERME DOS SANTOS	342,98
09/11/2017 09:22:10	LANCE	VINICIUS GUILHERME DOS SANTOS	340,00
09/11/2017 09:22:11	LANCE	PIMENTEL COMERCIO DE PAPELARIA LTDA	341,00
09/11/2017 09:22:17	LANCE	FLC SUPRIMENTOS LTDA ME	339,99
09/11/2017 09:22:29	LANCE	PIMENTEL COMERCIO DE PAPELARIA LTDA	339,00

**PREFEITURA MUNICIPAL DE CRUZ MACHADO
CRUZ MACHADO-PR**

09/11/2017 09:22:32	LANCE	VINICIUS GUILHERME DOS SANTOS	339,98
09/11/2017 09:22:37	LANCE	FLC SUPRIMENTOS LTDA ME	338,50
09/11/2017 09:22:48	LANCE	VINICIUS GUILHERME DOS SANTOS	338,00
09/11/2017 09:22:56	LANCE	FLC SUPRIMENTOS LTDA ME	337,99
09/11/2017 09:23:06	LANCE	PIMENTEL COMERCIO DE PAPELARIA LTDA	336,00
09/11/2017 09:23:13	LANCE	FLC SUPRIMENTOS LTDA ME	335,99
09/11/2017 09:23:25	LANCE	VINICIUS GUILHERME DOS SANTOS	335,98
09/11/2017 09:23:39	LANCE	FLC SUPRIMENTOS LTDA ME	335,00
09/11/2017 09:23:58	LANCE	VINICIUS GUILHERME DOS SANTOS	334,99
09/11/2017 09:24:06	LANCE	PIMENTEL COMERCIO DE PAPELARIA LTDA	334,00
09/11/2017 09:24:08	LANCE	FLC SUPRIMENTOS LTDA ME	334,98
09/11/2017 09:24:14	LANCE	FLC SUPRIMENTOS LTDA ME	330,00
09/11/2017 09:24:53	LANCE	VINICIUS GUILHERME DOS SANTOS	329,99
09/11/2017 09:24:53	LANCE	PIMENTEL COMERCIO DE PAPELARIA LTDA	329,00
09/11/2017 09:25:01	LANCE	FLC SUPRIMENTOS LTDA ME	328,99
09/11/2017 09:25:14	NOTIFICAÇÃO	SISTEMA	
O detentor da melhor oferta é FLC SUPRIMENTOS LTDA ME			
09/11/2017 09:25:14	HABILITAÇÃO		

LOTE 9 - HABILITAÇÃO

Lote: 9

VALORES UNITÁRIOS FINAIS

Item: 9	Unidade: UN	Marca: LUFERCO	Modelo: 39209
<p>Descrição: AUTOCLAVE AUTOCLAVE DE DUPLA PORTA. SEPARA ÁREA ESTÉRIL DE NÃO ESTÉRIL. O EQUIPAMENTO É FORNECIDO COM DUAS PORTAS (TIPO BARREIRA), COM FECHAMENTO MANUAL POR MEIO DE VOLANTE CENTRAL E BRAÇOS CONCÊNTRICOS COM VEDAÇÃO ATRAVÉS DE PERFIL DE SILICONE RESISTENTE A ALTA TEMPERATURA. CÂMARA INTERNA: EM AÇO INOX AISI-316 L E ACABAMENTO JATEADO. CÂMARA EXTERNA E GERADOR DE VAPOR: EM AÇO INOX AISI-304 OU SUPERIOR. ISOLAMENTO TÉRMICO: EM LÃ DE VIDRO COM CHAPA ENVOLVENTE DE ALUMÍNIO CORRUGADO. SISTEMA HIDRÁULICO COM TUBULAÇÃO EM COBRE E CONEXÕES EM LATÃO OU MATERIAL SUPERIOR. FILTROS EM BRONZE, ELEMENTO FILTRANTE EM AÇO INOXIDÁVEL. BOMBA DE VÁCUO TIPO ANEL LÍQUIDO DE ESTAGIO ÚNICO, DIMENSIONADA A CAPACIDADE DO EQUIPAMENTO. BOMBA D'ÁGUA TIPO CENTRIFUGA UTILIZADA PARA AUMENTO DE PRESSÃO NA REDE, AUXILIANDO O BOMBEAMENTO D'ÁGUA PARA O GERADOR DE VAPOR. VÁLVULAS SOLENOIDES NORMALMENTE FECHADA COM ACIONAMENTO ELÉTRICO, CORPO EM LATÃO FORJADO COM VEDAÇÃO TIPO DIAFRAGMA OU PISTÃO DE TEFLON. SISTEMA DE PURGA ATRAVÉS DE PURGADOR TERMOSTÁTICO E VÁLVULA SOLENOIDE NORMALMENTE FECHADA, CONTROLADA PELO MICROPROCESSADOR. PAINEL DE COMANDO, PAINEL FRONTAL CONFECCIONADO EM POLICARBONATO COM TECLAS DE COMANDO E INSTRUÇÕES DE USO, DISPLAY SENSÍVEL AO TOQUE DE PELO MENOS 5.5" (TOUCH SCREEN), MANÔMETRO, MANO VACUÔMETRO E CHAVE LIGA/DESLIGA. SEGURANÇA: VÁLVULA DE SEGURANÇA PARA ALÍVIO DA PRESSÃO EXCESSIVA. PRESSOSTATO DE SEGURANÇA PARA DESLIGAMENTO AUTOMÁTICO DO APARELHO EM CASO DE PRESSÃO EXCESSIVA. TRAVA DE SEGURANÇA NA PORTA, PARA IMPEDIR A ABERTURA QUANDO ESTIVER COM PRESSÃO ACIMA DO NÍVEL DE SEGURANÇA. SENSOR DE PORTA, PARA IMPEDIR O INÍCIO DA ESTERILIZAÇÃO COM A PORTA ABERTA. CONTROLE DE NÍVEL D'ÁGUA, PARA EVITAR A QUEIMA DAS RESISTÊNCIAS CASO HAJA FALTA D'ÁGUA. FUSÍVEIS DE PROTEÇÃO ELÉTRICA EM CASO DE SOBRECARGA NA REDE ELÉTRICA. CONTROLES E PROCESSOS CICLO OPERACIONAL TOTALMENTE AUTOMÁTICO E INTERRUPTÃO NO FINAL DO PROCESSO. DEVERÁ DISPOR DE PELO MENOS 10 CICLOS PRÉ-PROGRAMADOS DE FÁBRICA E CAPACIDADE DE OUTROS MAIS. DISPOR DE UM CONTROLADOR QUE REALIZA QUALQUER CONFIGURAÇÃO DESEJADA, PERMITE ALTERAR TODO O PROCESSO DE ESTERILIZAÇÃO, COMO TEMPO DE PRÉ-VÁCUO, SECAGEM, TEMPERATURA E TEMPO DE ESTERILIZAÇÃO, TAMBÉM PERMITE A VISUALIZAÇÃO DE UM PONTO DE TEMPERATURA E TEMPO DE ESTERILIZAÇÃO EM ORDEM REGRESSIVA. GERA NÚMERO DE LOTE AUTOMATICAMENTE E POSSUI IMPRESSORA NO PAINEL. RECURSOS ADICIONAIS: O DISPLAY INDICARÁ EM SUA TELA AS SEGUINTE</p>			
Quantidade: 2		Valor Unit.: 67.500,00	Valor Total: 135.000,00

CLASSIFICAÇÃO

**PREFEITURA MUNICIPAL DE CRUZ MACHADO
CRUZ MACHADO-PR**

Razão Social	Num Documento	Oferta Inicial	Oferta Final	ME
1 PHOENIX INDUSTRIA E COMERCIO DE	089 44.239.382/0001-86	78.000,00	67.500,00	Não
2 STERIS BRASIL SERVICOS ADMINISTRATIVOS	026 07.374.508/0001-07	78.000,00	67.894,87	Não
3 EQUIPOS COMERCIAL LTDA	010 11.674.540/0001-77	78.000,00	78.000,00	Sim

DESCCLASSIFICADOS

Razão Social	Num Documento	Oferta Inicial	Oferta Final	ME
--------------	---------------	----------------	--------------	----

INABILITADOS

Razão Social	Num Documento	Oferta Inicial	Oferta Final	ME
--------------	---------------	----------------	--------------	----

MOVIMENTOS DO LOTE

24/10/2017 15:16:25	PUBLICADO			
25/10/2017 16:00:00	RECEPÇÃO DE PROPOSTAS			
09/11/2017 08:30:00	ANÁLISE DE PROPOSTAS			
09/11/2017 09:02:47	DISPUTA			
09/11/2017 09:02:47	LANCE	EQUIPOS COMERCIAL LTDA		78.000,00
09/11/2017 09:02:47	LANCE	PHOENIX INDUSTRIA E COMERCIO DE EQUIPAMENTOS CIENTIFICOS -		78.000,00
09/11/2017 09:02:47	LANCE	STERIS BRASIL SERVICOS ADMINISTRATIVOS LTDA.		78.000,00
09/11/2017 09:04:24	LANCE	STERIS BRASIL SERVICOS ADMINISTRATIVOS LTDA.		74.000,00
09/11/2017 09:05:17	NOTIFICAÇÃO SISTEMA			
O lote entrará em RANDÔMICO em 5 minutos.				
09/11/2017 09:05:17	PRÉ-RANDÔMICO			
09/11/2017 09:07:34	LANCE	PHOENIX INDUSTRIA E COMERCIO DE EQUIPAMENTOS CIENTIFICOS -		73.500,00
09/11/2017 09:07:58	LANCE	STERIS BRASIL SERVICOS ADMINISTRATIVOS LTDA.		73.400,00
09/11/2017 09:08:44	LANCE	PHOENIX INDUSTRIA E COMERCIO DE EQUIPAMENTOS CIENTIFICOS -		73.200,00
09/11/2017 09:08:56	LANCE	STERIS BRASIL SERVICOS ADMINISTRATIVOS LTDA.		73.000,00
09/11/2017 09:09:08	LANCE	PHOENIX INDUSTRIA E COMERCIO DE EQUIPAMENTOS CIENTIFICOS -		72.800,00
09/11/2017 09:09:19	LANCE	STERIS BRASIL SERVICOS ADMINISTRATIVOS LTDA.		72.500,00
09/11/2017 09:09:29	LANCE	PHOENIX INDUSTRIA E COMERCIO DE EQUIPAMENTOS CIENTIFICOS -		72.300,00
09/11/2017 09:09:45	LANCE	STERIS BRASIL SERVICOS ADMINISTRATIVOS LTDA.		72.200,00
09/11/2017 09:09:50	LANCE	STERIS BRASIL SERVICOS ADMINISTRATIVOS LTDA.		72.100,00
09/11/2017 09:09:58	LANCE	PHOENIX INDUSTRIA E COMERCIO DE EQUIPAMENTOS CIENTIFICOS -		71.900,00
09/11/2017 09:10:01	LANCE	STERIS BRASIL SERVICOS ADMINISTRATIVOS LTDA.		72.000,00
09/11/2017 09:10:09	LANCE	STERIS BRASIL SERVICOS ADMINISTRATIVOS LTDA.		71.800,00
09/11/2017 09:10:17	TEMPO RANDÔMICO			
09/11/2017 09:10:18	LANCE	STERIS BRASIL SERVICOS ADMINISTRATIVOS LTDA.		71.400,00
09/11/2017 09:10:21	LANCE	PHOENIX INDUSTRIA E COMERCIO DE EQUIPAMENTOS CIENTIFICOS -		71.500,00
09/11/2017 09:10:26	LANCE	STERIS BRASIL SERVICOS ADMINISTRATIVOS LTDA.		70.000,00
09/11/2017 09:10:36	LANCE	STERIS BRASIL SERVICOS ADMINISTRATIVOS LTDA.		69.000,00
09/11/2017 09:10:37	LANCE	PHOENIX INDUSTRIA E COMERCIO DE EQUIPAMENTOS CIENTIFICOS -		69.500,00
09/11/2017 09:10:50	LANCE	STERIS BRASIL SERVICOS ADMINISTRATIVOS LTDA.		68.800,00
09/11/2017 09:10:53	LANCE	PHOENIX INDUSTRIA E COMERCIO DE EQUIPAMENTOS CIENTIFICOS -		68.700,00
09/11/2017 09:10:59	LANCE	STERIS BRASIL SERVICOS ADMINISTRATIVOS LTDA.		67.894,87
09/11/2017 09:11:14	LANCE	PHOENIX INDUSTRIA E COMERCIO DE EQUIPAMENTOS CIENTIFICOS -		67.500,00
09/11/2017 09:18:17	NOTIFICAÇÃO SISTEMA			
O detentor da melhor oferta é PHOENIX INDUSTRIA E COMERCIO DE EQUIPAMENTOS CIENTIFICOS - LTDA				

**PREFEITURA MUNICIPAL DE CRUZ MACHADO
CRUZ MACHADO-PR**

09/11/2017 09:18:17 HABILITAÇÃO

LOTE 10 - HABILITAÇÃO

Lote: 10

VALORES UNITÁRIOS FINAIS

Item: 10	Unidade: UN	Marca: STERMAX	Modelo:
Descrição: AUTOCLAVE HORIZONTAL DIGITAL: Câmara de esterilização em aço inoxidável, Operação fácil e automática, com indicação do ciclo através de painel digital com teclado de membrana, Controle dos parâmetros de funcionamento realizado por microprocessador eletrônico de precisão, Eficiente secagem do material, com opção de ciclos extras de secagem, Desaeração e Saturação Automática, Despressurização e desligamento automático ao final do ciclo, Atuação descontínua da resistência para menor consumo de energia elétrica, Tubulação interna em cobre para alta pressão, Exclusivo sistema de tampa dupla em aço e inox laminados, Oferece maior resistência e segurança, Gabinete em aço reforçado, com pintura eletrostática externa e internamente, Guarnição em silicone vulcanizado de alta resistência, Capacidades 20 litros, Peso líquido 20 kg, Dimensões internas da câmara, (diâmetroxcomprimento) 250X400mm, Dimensões externas da autoclave, (alturaxlarguraxcomprimento) 380X450X600mm, Potência 1000W, Pressão de trabalho 1KPA= 1Kgf/cm2, Temperatura Até 121°C Padrão O.M.S, Dispositivos de Segurança 03, Tensão 127 ou 220 V, Ciclo de Secagem De série, Bandejas Internas Alumínio (02) ou opcional Inox, Registro da ANVISA: 1043081000-03			
Quantidade: 1		Valor Unit.: 2.488,00	Valor Total: 2.488,00

CLASSIFICAÇÃO

Razão Social	Num Documento	Oferta Inicial	Oferta Final	ME
1 CIRÚRGICA SÃO FELIPE PRODUTOS PARA SAÚDE	076 07.626.776/0001-60	2.490,00	2.488,00	Sim
2 EQUIPOS COMERCIAL LTDA	010 11.674.540/0001-77	2.500,00	2.489,00	Sim
3 CIRUPAR - COMERCIO DE EQUIPAMENTOS	098 79.733.572/0001-30	2.500,00	2.500,00	Sim
4 SALVI E LOPES E CIA LTDA.	005 82.478.140/0001-34	4.500,00	3.178,89	Sim
5 METROMED COMÉRCIO DE MATERIAL MÉDICO	008 83.157.032/0001-22	3.600,00	3.178,90	Não
6 ALTERMED MATERIAL MEDICO HOSPITALAR LTDA	075 00.802.002/0001-02	3.833,33	3.833,33	Não

DESCLASSIFICADOS

Razão Social	Num Documento	Oferta Inicial	Oferta Final	ME
--------------	---------------	----------------	--------------	----

INABILITADOS

Razão Social	Num Documento	Oferta Inicial	Oferta Final	ME
--------------	---------------	----------------	--------------	----

MOVIMENTOS DO LOTE

24/10/2017 15:16:25	PUBLICADO		
25/10/2017 16:00:00	RECEPÇÃO DE PROPOSTAS		
09/11/2017 08:30:00	ANÁLISE DE PROPOSTAS		
09/11/2017 09:02:48	DISPUTA		
09/11/2017 09:02:48	LANCE	EQUIPOS COMERCIAL LTDA	2.500,00
09/11/2017 09:02:48	LANCE	ALTERMED MATERIAL MEDICO HOSPITALAR LTDA	3.833,33
09/11/2017 09:02:48	LANCE	CIRUPAR - COMERCIO DE EQUIPAMENTOS MÉDICOS CIRÚRGICOS LTDA	2.500,00
09/11/2017 09:02:48	LANCE	SALVI E LOPES E CIA LTDA.	4.500,00
09/11/2017 09:02:48	LANCE	METROMED COMÉRCIO DE MATERIAL MÉDICO HOSPITALAR LTDA	3.600,00
09/11/2017 09:02:48	LANCE	CIRÚRGICA SÃO FELIPE PRODUTOS PARA SAÚDE LTDA - EPP	2.490,00
09/11/2017 09:03:44	LANCE	SALVI E LOPES E CIA LTDA.	3.599,99
09/11/2017 09:04:19	LANCE	EQUIPOS COMERCIAL LTDA	2.489,00
09/11/2017 09:05:18	NOTIFICAÇÃO SISTEMA		
O lote entrará em RANDÔMICO em 5 minutos.			
09/11/2017 09:05:18	PRÉ-RANDÔMICO		
09/11/2017 09:08:45	LANCE	METROMED COMÉRCIO DE MATERIAL MÉDICO HOSPITALAR LTDA	3.178,90

**PREFEITURA MUNICIPAL DE CRUZ MACHADO
CRUZ MACHADO-PR**

09/11/2017 09:10:18	TEMPO RANDÔMICO	
09/11/2017 09:11:01	LANCE	SALVI E LOPES E CIA LTDA. 3.178,89
09/11/2017 09:12:50	LANCE	CIRÚRGICA SÃO FELIPE PRODUTOS PARA SAÚDE LTDA - EPP 2.488,00
09/11/2017 09:33:18	NOTIFICAÇÃO	SISTEMA
O detentor da melhor oferta é CIRÚRGICA SÃO FELIPE PRODUTOS PARA SAÚDE LTDA - EPP		
09/11/2017 09:33:18	HABILITAÇÃO	

**LOTE 11 - HABILITAÇÃO
Lote: 11**

VALORES UNITÁRIOS FINAIS

Item: 11	Unidade: UN	Marca: lider	Modelo: p200c linha p150c
Descrição: Balança Eletrônica Antropométrica Adulto c/ Régua, Aferida e certificada pelo IPEM/INMETRO, Peso máximo recomendado (kg)200 KgCaracterísticas do visorDisplay com 5 dígitos, Voltagem110V / 220V (chaveado), Dimensões aproximadas do produto (cm) - AxLxP130x39x34cm			
Quantidade: 1	Valor Unit.: 755,00		Valor Total: 755,00

CLASSIFICAÇÃO

Razão Social	Num Documento	Oferta Inicial	Oferta Final	ME
1 KCRS COMERCIO DE EQUIPAMENTOS EIRELI EPP	054 21.971.041/0001-03	1.200,00	755,00	Sim
2 CIRÚRGICA SÃO FELIPE PRODUTOS PARA SAÚDE	092 07.626.776/0001-60	1.190,00	760,00	Sim
3 EQUIPOS COMERCIAL LTDA	010 11.674.540/0001-77	1.200,00	922,00	Sim
4 GDC DA SILVA COSTA EIRELI	086 09.721.729/0001-21	1.200,00	945,55	Sim
5 KURTZ MEDPRODUTOS MÉDICOS HOSPITALARES	074 27.993.357/0001-74	1.200,00	979,99	Sim
6 ALTERMED MATERIAL MEDICO HOSPITALAR LTDA	055 00.802.002/0001-02	1.200,00	998,00	Não
7 DUOMED PRODUTOS MÉDICOS E HOSPITALARES	085 82.387.226/0001-51	999,00	999,00	Sim
8 ORTONUTRE COMÉRCIO DE PRODUTOS	068 11.541.499/0001-60	1.200,00	1.179,90	Sim
9 CIRUPAR - COMERCIO DE EQUIPAMENTOS	098 79.733.572/0001-30	1.200,00	1.180,00	Sim
10 SALVI E LOPES E CIA LTDA.	069 82.478.140/0001-34	1.200,00	1.187,99	Sim
11 JHONATAN BAGATOLI ME	040 22.992.632/0001-11	1.199,00	1.199,00	Sim
12 SITENSUL SERVICOS DE ENGENHARIA LTDA - EPP	027 10.966.880/0001-09	1.200,00	1.200,00	Sim
13 SANIMED PRODUTOS HOSPITALARES LTDA	030 05.129.835/0001-60	1.200,00	1.200,00	Sim
14 METROMED COMÉRCIO DE MATERIAL MÉDICO	008 83.157.032/0001-22	1.600,00	1.315,76	Não

DESCLASSIFICADOS

Razão Social	Num Documento	Oferta Inicial	Oferta Final	ME
--------------	---------------	----------------	--------------	----

INABILITADOS

Razão Social	Num Documento	Oferta Inicial	Oferta Final	ME
--------------	---------------	----------------	--------------	----

MOVIMENTOS DO LOTE

24/10/2017 15:16:25	PUBLICADO	
25/10/2017 16:00:00	RECEPÇÃO DE PROPOSTAS	
09/11/2017 08:30:00	ANÁLISE DE PROPOSTAS	
09/11/2017 09:02:48	DISPUTA	
09/11/2017 09:02:48	LANCE	KURTZ MEDPRODUTOS MÉDICOS HOSPITALARES LTDA -ME 1.200,00
09/11/2017 09:02:48	LANCE	SANIMED PRODUTOS HOSPITALARES LTDA 1.200,00
09/11/2017 09:02:48	LANCE	EQUIPOS COMERCIAL LTDA 1.200,00
09/11/2017 09:02:48	LANCE	DUOMED PRODUTOS MÉDICOS E HOSPITALARES LTDA -EPP 999,00
09/11/2017 09:02:48	LANCE	KCRS COMERCIO DE EQUIPAMENTOS EIRELI EPP 1.200,00

**PREFEITURA MUNICIPAL DE CRUZ MACHADO
CRUZ MACHADO-PR**

09/11/2017 09:02:48	LANCE	ALTERMED MATERIAL MEDICO HOSPITALAR LTDA	1.200,00
09/11/2017 09:02:48	LANCE	ORTONUTRE COMÉRCIO DE PRODUTOS HOSPITALARES LTDA	1.200,00
09/11/2017 09:02:48	LANCE	GDC DA SILVA COSTA EIRELI	1.200,00
09/11/2017 09:02:48	LANCE	SITENSUL SERVICOS DE ENGENHARIA LTDA - EPP	1.200,00
09/11/2017 09:02:48	LANCE	SALVI E LOPES E CIA LTDA	1.200,00
09/11/2017 09:02:48	LANCE	JHONATAN BAGATOLI ME	1.199,00
09/11/2017 09:02:48	LANCE	CIRUPAR - COMERCIO DE EQUIPAMENTOS MÉDICOS CIRÚRGICOS LTDA	1.200,00
09/11/2017 09:02:48	LANCE	METROMED COMÉRCIO DE MATERIAL MÉDICO HOSPITALAR LTDA	1.600,00
09/11/2017 09:02:48	LANCE	CIRÚRGICA SÃO FELIPE PRODUTOS PARA SAÚDE LTDA - EPP	1.190,00
09/11/2017 09:04:06	LANCE	SALVI E LOPES E CIA LTDA.	1.189,99
09/11/2017 09:04:27	LANCE	EQUIPOS COMERCIAL LTDA	1.188,00
09/11/2017 09:05:19	NOTIFICAÇÃO SISTEMA		
lote entrará em RANDÔMICO em 5 minutos.			
09/11/2017 09:05:19	PRÉ-RANDÔMICO		
09/11/2017 09:05:48	LANCE	SALVI E LOPES E CIA LTDA.	1.187,99
09/11/2017 09:07:03	LANCE	ALTERMED MATERIAL MEDICO HOSPITALAR LTDA	998,00
09/11/2017 09:07:31	LANCE	GDC DA SILVA COSTA EIRELI	990,00
09/11/2017 09:08:50	LANCE	METROMED COMÉRCIO DE MATERIAL MÉDICO HOSPITALAR LTDA	1.315,76
09/11/2017 09:09:43	LANCE	EQUIPOS COMERCIAL LTDA	997,00
09/11/2017 09:10:19	TEMPO RANDÔMICO		
09/11/2017 09:10:28	LANCE	KCRS COMERCIO DE EQUIPAMENTOS EIRELI EPP	989,00
09/11/2017 09:11:19	LANCE	ORTONUTRE COMÉRCIO DE PRODUTOS HOSPITALARES LTDA	1.187,00
09/11/2017 09:11:21	LANCE	KURTZ MEDPRODUTOS MÉDICOS HOSPITALARES LTDA -ME	988,99
09/11/2017 09:11:28	LANCE	GDC DA SILVA COSTA EIRELI	980,00
09/11/2017 09:11:44	LANCE	KURTZ MEDPRODUTOS MÉDICOS HOSPITALARES LTDA -ME	979,99
09/11/2017 09:11:52	LANCE	GDC DA SILVA COSTA EIRELI	965,55
09/11/2017 09:12:01	LANCE	KCRS COMERCIO DE EQUIPAMENTOS EIRELI EPP	965,00
09/11/2017 09:12:02	LANCE	EQUIPOS COMERCIAL LTDA	979,00
09/11/2017 09:12:07	LANCE	GDC DA SILVA CDSTA EIRELI	960,00
09/11/2017 09:12:08	LANCE	EQUIPOS COMERCIAL LTDA	965,54
09/11/2017 09:12:12	LANCE	EQUIPDS COMERCIAL LTDA	964,00
09/11/2017 09:12:15	LANCE	KCRS COMERCIO DE EQUIPAMENTOS EIRELI EPP	959,00
09/11/2017 09:12:24	LANCE	GDC DA SILVA COSTA EIRELI	955,55
09/11/2017 09:12:28	LANCE	KCRS COMERCIO DE EQUIPAMENTDS EIRELI EPP	955,00
09/11/2017 09:12:43	LANCE	GDC DA SILVA COSTA EIRELI	945,55
09/11/2017 09:12:56	LANCE	KCRS COMERCID DE EQUIPAMENTOS EIRELI EPP	945,00
09/11/2017 09:13:02	LANCE	CIRÚRGICA SÃO FELIPE PRODUTOS PARA SAÚDE LTDA - EPP	940,00
09/11/2017 09:13:09	LANCE	KCRS COMERCIO DE EQUIPAMENTOS EIRELI EPP	930,00
09/11/2017 09:13:27	LANCE	CIRÚRGICA SÃO FELIPE PRODUTOS PARA SAÚDE LTDA - EPP	929,00
09/11/2017 09:13:31	LANCE	EQUIPOS COMERCIAL LTDA	945,54
09/11/2017 09:13:33	LANCE	KCRS COMERCIO DE EQUIPAMENTOS EIRELI EPP	924,00
09/11/2017 09:13:44	LANCE	CIRÚRGICA SÃO FELIPE PRODUTOS PARA SAÚDE LTDA - EPP	923,00
09/11/2017 09:13:45	LANCE	KCRS COMERCIO DE EQUIPAMENTOS EIRELI EPP	920,00
09/11/2017 09:13:53	LANCE	CIRUPAR - COMERCIO DE EQUIPAMENTOS MÉDICOS CIRÚRGICOS LTDA	1.180,00

**PREFEITURA MUNICIPAL DE CRUZ MACHADO
CRUZ MACHADO-PR**

09/11/2017 09:13:53	LANCE	KCRS COMERCIO DE EQUIPAMENTOS EIRELI EPP	918,00
09/11/2017 09:14:42	LANCE	EQUIPOS COMERCIAL LTDA	922,00
09/11/2017 09:14:56	LANCE	ORTONUTRE COMÉRCIO DE PRODUTOS HOSPITALARES LTDA	1.179,90
09/11/2017 09:15:02	LANCE	CIRÚRGICA SÃO FELIPE PRODUTOS PARA SAÚDE LTDA - EPP	900,00
09/11/2017 09:15:12	LANCE	KCRS COMERCIO DE EQUIPAMENTOS EIRELI EPP	899,00
09/11/2017 09:15:28	LANCE	CIRÚRGICA SÃO FELIPE PRODUTOS PARA SAÚDE LTDA - EPP	898,00
09/11/2017 09:15:36	LANCE	KCRS COMERCIO DE EQUIPAMENTOS EIRELI EPP	897,00
09/11/2017 09:15:48	LANCE	CIRÚRGICA SÃO FELIPE PRODUTOS PARA SAÚDE LTDA - EPP	896,00
09/11/2017 09:15:50	LANCE	KCRS COMERCIO DE EQUIPAMENTOS EIRELI EPP	895,00
09/11/2017 09:15:55	LANCE	CIRÚRGICA SÃO FELIPE PRODUTOS PARA SAÚDE LTDA - EPP	894,00
09/11/2017 09:16:01	LANCE	KCRS COMERCIO DE EQUIPAMENTOS EIRELI EPP	893,00
09/11/2017 09:16:11	LANCE	CIRÚRGICA SÃO FELIPE PRODUTOS PARA SAÚDE LTDA - EPP	890,00
09/11/2017 09:16:22	LANCE	KCRS COMERCIO DE EQUIPAMENTOS EIRELI EPP	889,00
09/11/2017 09:16:34	LANCE	CIRÚRGICA SÃO FELIPE PRODUTOS PARA SAÚDE LTDA - EPP	888,00
09/11/2017 09:16:36	LANCE	KCRS COMERCIO DE EQUIPAMENTOS EIRELI EPP	885,00
09/11/2017 09:16:45	LANCE	KCRS COMERCIO DE EQUIPAMENTOS EIRELI EPP	883,00
09/11/2017 09:16:45	LANCE	CIRÚRGICA SÃO FELIPE PRODUTOS PARA SAÚDE LTDA - EPP	884,00
09/11/2017 09:16:51	LANCE	KCRS COMERCIO DE EQUIPAMENTOS EIRELI EPP	880,00
09/11/2017 09:17:00	LANCE	CIRÚRGICA SÃO FELIPE PRODUTOS PARA SAÚDE LTDA - EPP	879,00
09/11/2017 09:17:06	LANCE	KCRS COMERCIO DE EQUIPAMENTOS EIRELI EPP	876,00
09/11/2017 09:17:15	LANCE	KCRS COMERCIO DE EQUIPAMENTOS EIRELI EPP	870,00
09/11/2017 09:17:19	LANCE	CIRÚRGICA SÃO FELIPE PRODUTOS PARA SAÚDE LTDA - EPP	850,00
09/11/2017 09:17:25	LANCE	KCRS COMERCIO DE EQUIPAMENTOS EIRELI EPP	849,00
09/11/2017 09:17:42	LANCE	CIRÚRGICA SÃO FELIPE PRODUTOS PARA SAÚDE LTDA - EPP	848,00
09/11/2017 09:17:45	LANCE	KCRS COMERCIO DE EQUIPAMENTOS EIRELI EPP	845,00
09/11/2017 09:17:51	LANCE	CIRÚRGICA SÃO FELIPE PRODUTOS PARA SAÚDE LTDA - EPP	800,00
09/11/2017 09:17:59	LANCE	KCRS COMERCIO DE EQUIPAMENTOS EIRELI EPP	799,00
09/11/2017 09:18:32	LANCE	CIRÚRGICA SÃO FELIPE PRODUTOS PARA SAÚDE LTDA - EPP	798,00
09/11/2017 09:18:40	LANCE	KCRS COMERCIO DE EQUIPAMENTOS EIRELI EPP	795,00
09/11/2017 09:18:55	LANCE	CIRÚRGICA SÃO FELIPE PRODUTOS PARA SAÚDE LTDA - EPP	794,99
09/11/2017 09:19:00	LANCE	KCRS COMERCIO DE EQUIPAMENTOS EIRELI EPP	793,00
09/11/2017 09:19:06	LANCE	CIRÚRGICA SÃO FELIPE PRODUTOS PARA SAÚDE LTDA - EPP	792,99
09/11/2017 09:19:12	LANCE	KCRS COMERCIO DE EQUIPAMENTOS EIRELI EPP	790,00
09/11/2017 09:19:24	LANCE	CIRÚRGICA SÃO FELIPE PRODUTOS PARA SAÚDE LTDA - EPP	789,99
09/11/2017 09:19:30	LANCE	KCRS COMERCIO DE EQUIPAMENTOS EIRELI EPP	788,00
09/11/2017 09:19:42	LANCE	CIRÚRGICA SÃO FELIPE PRODUTOS PARA SAÚDE LTDA - EPP	787,99
09/11/2017 09:19:47	LANCE	KCRS COMERCIO DE EQUIPAMENTOS EIRELI EPP	787,60
09/11/2017 09:19:54	LANCE	CIRÚRGICA SÃO FELIPE PRODUTOS PARA SAÚDE LTDA - EPP	780,00
09/11/2017 09:19:55	LANCE	KCRS COMERCIO DE EQUIPAMENTOS EIRELI EPP	785,00
09/11/2017 09:20:02	LANCE	KCRS COMERCIO DE EQUIPAMENTOS EIRELI EPP	779,00
09/11/2017 09:20:24	LANCE	CIRÚRGICA SÃO FELIPE PRODUTOS PARA SAÚDE LTDA - EPP	770,00
09/11/2017 09:20:37	LANCE	KCRS COMERCIO DE EQUIPAMENTOS EIRELI EPP	769,00
09/11/2017 09:20:46	LANCE	CIRÚRGICA SÃO FELIPE PRODUTOS PARA SAÚDE LTDA - EPP	760,00
09/11/2017 09:20:56	LANCE	KCRS COMERCIO DE EQUIPAMENTOS EIRELI EPP	758,00

**PREFEITURA MUNICIPAL DE CRUZ MACHADO
CRUZ MACHADO-PR**

09/11/2017 09:21:06 **LANCE** KCRS COMERCIO DE EQUIPAMENTOS EIRELI EPP 755,00

09/11/2017 09:34:20 **NOTIFICAÇÃO SISTEMA**

O detentor da melhor oferta é KCRS COMERCIO DE EQUIPAMENTOS EIRELI EPP

09/11/2017 09:34:20 **HABILITAÇÃO**

**LOTE 12 - HABILITAÇÃO
Lote: 12**

VALORES UNITÁRIOS FINAIS

Item: 12	Unidade: UN	Marca: ibbl	Modelo: bag40
-----------------	--------------------	--------------------	----------------------

Descrição: BEBEDOURO REFRIGERADO DE PRESSÃO INOX, MODELO TRADICIONAL DE COLUNA INOX COM ESPESSURA DE 0,08MM, CONTA COM 2 TORNEIRAS DE PRESSÃO EM LATÃO CROMADO COM REGULAGEM DE JATO D'AGUA, UMA DE JATO PARA BOCA OUTRA PARA COPO, RALO SIFONADO, TAMPO EM AÇO INOX POLIDO, MOTO-COMPRESSOR ECONOMICO E SILENCIOSO, FILTRO DE AGUA COM CARVÃO ATIVADO IMPREGNADO COM PRATA, SERVE EM MEDIA 40 PESSOAS POR HORA, REFRIGERAÇÃO DE 07LT POR HORA, LARGURA MAXIMA 320MM X ALTURA MAXIMA 990MM, POTENCIA 120W-145W, VOLTAGEM 127VIGUAL OU SIMILAR A MARCA LIBELL.

Quantidade: 3 **Valor Unit.:** 600,00 **Valor Total:** 1.800,00

CLASSIFICAÇÃO

Razão Social	Num Documento	Oferta Inicial	Oferta Final	ME
1 JHONATAN BAGATOLI ME	056 22.992.632/0001-11	600,00	600,00	Sim

DESCLASSIFICADOS

Razão Social	Num Documento	Oferta Inicial	Oferta Final	ME
--------------	---------------	----------------	--------------	----

INABILITADOS

Razão Social	Num Documento	Oferta Inicial	Oferta Final	ME
--------------	---------------	----------------	--------------	----

MOVIMENTOS DO LOTE

24/10/2017 15:16:25 **PUBLICADO**

25/10/2017 16:00:00 **RECEPÇÃO DE PROPOSTAS**

09/11/2017 08:30:00 **ANÁLISE DE PROPOSTAS**

09/11/2017 09:05:56 **DISPUTA**

09/11/2017 09:05:56 **LANCE** JHONATAN BAGATOLI ME 600,00

09/11/2017 09:08:20 **MENSAGEM** PREGOEIRO
Bom dia

09/11/2017 09:09:00 **MENSAGEM** PREGOEIRO
Solicito lances aos licitantes, tendo em vista que os valores das propostas estão acima do valor de referência

09/11/2017 09:15:39 **PRÉ-RANDÔMICO**

09/11/2017 09:15:39 **NOTIFICAÇÃO SISTEMA**
O lote entrará em RANDÔMICO em 5 minutos.

09/11/2017 09:20:39 **TEMPO RANDÔMICO**

09/11/2017 09:22:04 **MENSAGEM** PREGOEIRO
Solicito lances neste item novamente, tendo em vista que o mesmo não poderá ser homologado, pois as propostas estão acima do valor de referência

09/11/2017 09:29:39 **NOTIFICAÇÃO SISTEMA**
O detentor da melhor oferta é JHONATAN BAGATOLI ME

09/11/2017 09:29:39 **HABILITAÇÃO**

**LOTE 13 - HABILITAÇÃO
Lote: 13**

VALORES UNITÁRIOS FINAIS

**PREFEITURA MUNICIPAL DE CRUZ MACHADO
CRUZ MACHADO-PR**

Item: 13 **Unidade:** UN **Marca:** EMAI **Modelo:**

Descrição: Bisturi Eletrônico BP-1500 Bisturi Emal BP-150 equipamento desenvolvido para ser utilizado em vários tipos de cirurgia. Possui circuito de corte puro, blend 1, blend 2 e blend 3 e saída bipolar totalmente isolada. Controle de Potência: Suave e linear, o que permite sua aplicação desde micro e neuro até médias cirurgias com excelentes resultados. Circuito Bipolar: alta eficiência, podendo ser utilizadas 4 formas de onda e potência de saída, adequadas especificamente a cada procedimento cirúrgico. Check-up: completo antes de sua utilização em cirurgias, indicado por sinalização visual, inclusive da variação de potência. Sinalização Audiovisual: Ao utilizar o equipamento. Acessórios 1 Pedal de acionamento com pino guitarra mono 1 Caneta padrão não autoclavável (bxa. cirurgia) 1 Placa neutra permanente em inox (150x100x0,5)mm 1 Cabo de ligação da placa neutra (bxa. cirurgia) 1 Eletrodo tipo faca reta pequena (67mm) 1 Eletrodo tipo bola (Ø=2,1mm) 1 Eletrodo tipo bola (Ø=4,2mm) 1 Eletrodo tipo alça peq. (Ø=4,5mm) 1 Eletrodo tipo agulha (85mm) 1 Eletrodo tipo agulha de depilação (66mm) 1 Manual do usuário 1 Certificado de garantia

Quantidade: 1 **Valor Unit.:** 1.754,00 **Valor Total:** 1.754,00

CLASSIFICAÇÃO

Razão Social	Num	Documento	Oferta Inicial	Oferta Final	ME
1 EQUIPOS COMERCIAL LTDA	010	11.674.540/0001-77	2.000,00	1.754,00	Sim
2 CIRÚRGICA SÃO FELIPE PRODUTOS PARA SAÚDE	076	07.626.776/0001-60	1.995,00	1.755,00	Sim
3 ALTERMED MATERIAL MEDICO HOSPITALAR LTDA	039	00.802.002/0001-02	5.760,00	5.760,00	Não
4 ESFERA MASTER COMERCIAL EIRELI - EPP	092	26.527.362/0001-29	6.000,00	6.000,00	Sim

DESCLASSIFICADOS

Razão Social	Num	Documento	Oferta Inicial	Oferta Final	ME
--------------	-----	-----------	----------------	--------------	----

INABILITADOS

Razão Social	Num	Documento	Oferta Inicial	Oferta Final	ME
--------------	-----	-----------	----------------	--------------	----

MOVIMENTOS DO LOTE

24/10/2017 15:16:25	PUBLICADO				
25/10/2017 16:00:00	RECEPÇÃO DE PROPOSTAS				
09/11/2017 08:30:00	ANÁLISE DE PROPOSTAS				
09/11/2017 09:05:56	DISPUTA				
09/11/2017 09:05:56	LANCE	ALTERMED MATERIAL MEDICO HOSPITALAR LTDA		5.760,00	
09/11/2017 09:05:56	LANCE	ESFERA MASTER COMERCIAL EIRELI - EPP		6.000,00	
09/11/2017 09:05:56	LANCE	CIRÚRGICA SÃO FELIPE PRODUTOS PARA SAÚDE LTDA - EPP		1.995,00	
09/11/2017 09:05:56	LANCE	EQUIPOS COMERCIAL LTDA		2.000,00	
09/11/2017 09:09:39	NOTIFICAÇÃO SISTEMA				
O lote entrará em RANDÔMICO em 5 minutos.					
09/11/2017 09:09:39	PRÉ-RANDÔMICO				
09/11/2017 09:10:07	LANCE	EQUIPOS COMERCIAL LTDA		1.994,00	
09/11/2017 09:13:10	LANCE	CIRÚRGICA SÃO FELIPE PRODUTOS PARA SAÚDE LTDA - EPP		1.990,00	
09/11/2017 09:14:05	LANCE	EQUIPOS COMERCIAL LTDA		1.989,00	
09/11/2017 09:14:39	TEMPO RANDÔMICO				
09/11/2017 09:15:12	LANCE	CIRÚRGICA SÃO FELIPE PRODUTOS PARA SAÚDE LTDA - EPP		1.988,00	
09/11/2017 09:15:45	LANCE	EQUIPOS COMERCIAL LTDA		1.987,00	
09/11/2017 09:15:51	LANCE	CIRÚRGICA SÃO FELIPE PRODUTOS PARA SAÚDE LTDA - EPP		1.900,00	
09/11/2017 09:15:57	LANCE	EQUIPOS COMERCIAL LTDA		1.899,00	
09/11/2017 09:16:06	LANCE	CIRÚRGICA SÃO FELIPE PRODUTOS PARA SAÚDE LTDA - EPP		1.850,00	
09/11/2017 09:16:20	LANCE	EQUIPOS COMERCIAL LTDA		1.849,00	
09/11/2017 09:16:30	LANCE	CIRÚRGICA SÃO FELIPE PRODUTOS PARA SAÚDE LTDA - EPP		1.800,00	
09/11/2017 09:16:53	LANCE	EQUIPOS COMERCIAL LTDA		1.799,00	
09/11/2017 09:17:07	LANCE	CIRÚRGICA SÃO FELIPE PRODUTOS PARA SAÚDE LTDA - EPP		1.755,00	

000806

**PREFEITURA MUNICIPAL DE CRUZ MACHADO
CRUZ MACHADO-PR**

09/11/2017 09:24:02	LANCE	EQUIPOS COMERCIAL LTDA	1.754,00
09/11/2017 09:36:39	NOTIFICAÇÃO	SISTEMA	
O detentor da melhor oferta é EQUIPOS COMERCIAL LTDA			
09/11/2017 09:36:39	HABILITAÇÃO		

**LOTE 14 - HABILITAÇÃO
Lote: 14**

VALORES UNITÁRIOS FINAIS

Item: 14	Unidade: UN	Marca: PRISMATEC	Modelo: 131
Descrição: BOMBA DE VÁCUO ATÉ 2HP/CV			
Quantidade: 1	Valor Unit.: 1.729,00	Valor Total: 1.729,00	

CLASSIFICAÇÃO

Razão Social	Num	Documento	Oferta Inicial	Oferta Final	ME
1 ORTONUTRE COMÉRCIO DE PRODUTOS	068	11.541.499/0001-60	2.000,00	1.729,00	Sim
2 EQUIPOS COMERCIAL LTDA	074	11.674.540/0001-77	2.000,00	1.729,99	Sim
3 GDC DA SILVA COSTA EIRELI	086	09.721.729/0001-21	2.000,00	1.730,00	Sim
4 ALTERMED MATERIAL MEDICO HOSPITALAR LTDA	075	00.802.002/0001-02	2.000,00	1.990,00	Não
5 SALVI E LOPES E CIA LTDA	088	82.478.140/0001-34	4.084,74	4.084,74	Sim

DESCCLASSIFICADOS

Razão Social	Num	Documento	Oferta Inicial	Oferta Final	ME
--------------	-----	-----------	----------------	--------------	----

INABILITADOS

Razão Social	Num	Documento	Oferta Inicial	Oferta Final	ME
--------------	-----	-----------	----------------	--------------	----

MOVIMENTOS DD LOTE

24/10/2017 15:16:25	PUBLICADO		
25/10/2017 16:00:00	RECEPÇÃO DE PROPOSTAS		
09/11/2017 08:30:00	ANÁLISE DE PROPOSTAS		
09/11/2017 09:05:57	DISPUTA		
09/11/2017 09:05:57	LANCE	SALVI E LOPES E CIA LTDA	4.084,74
09/11/2017 09:05:57	LANCE	EQUIPOS COMERCIAL LTDA	2.000,00
09/11/2017 09:05:57	LANCE	ALTERMED MATERIAL MEDICO HOSPITALAR LTDA	2.000,00
09/11/2017 09:05:57	LANCE	ORTONUTRE COMÉRCIO DE PRODUTOS HOSPITALARES LTDA	2.000,00
09/11/2017 09:05:57	LANCE	GDC DA SILVA COSTA EIRELI	2.000,00
09/11/2017 09:07:25	LANCE	ALTERMED MATERIAL MEDICO HOSPITALAR LTDA	1.990,00
09/11/2017 09:07:41	LANCE	GDC DA SILVA COSTA EIRELI	1.900,00
09/11/2017 09:09:42	NOTIFICAÇÃO	SISTEMA	
O lote entrará em RANDÔMICO em 5 minutos.			
09/11/2017 09:09:42	PRÉ-RANDÔMICO		
09/11/2017 09:10:18	LANCE	EQUIPOS COMERCIAL LTDA	1.899,00
09/11/2017 09:11:46	LANCE	GDC DA SILVA COSTA EIRELI	1.855,55
09/11/2017 09:12:29	LANCE	EQUIPOS COMERCIAL LTDA	1.855,00
09/11/2017 09:12:36	LANCE	GDC DA SILVA COSTA EIRELI	1.800,00
09/11/2017 09:12:45	LANCE	EQUIPOS COMERCIAL LTDA	1.799,00
09/11/2017 09:13:03	LANCE	GDC DA SILVA COSTA EIRELI	1.790,00
09/11/2017 09:13:43	LANCE	EQUIPOS COMERCIAL LTDA	1.789,00

**PREFEITURA MUNICIPAL DE CRUZ MACHADO
CRUZ MACHADO-PR**

09/11/2017 09:14:08	LANCE	GDC DA SILVA COSTA EIRELI	1.780,00
09/11/2017 09:14:42	TEMPO RANDÔMICO		
09/11/2017 09:15:09	LANCE	ORTONUTRE COMÉRCIO DE PRODUTOS HOSPITALARES LTDA	1.779,00
09/11/2017 09:15:55	LANCE	GDC DA SILVA COSTA EIRELI	1.755,55
09/11/2017 09:16:38	LANCE	ORTONUTRE COMÉRCIO DE PRODUTOS HOSPITALARES LTDA	1.755,00
09/11/2017 09:17:01	LANCE	GDC DA SILVA COSTA EIRELI	1.751,55
09/11/2017 09:17:44	LANCE	ORTONUTRE COMÉRCIO DE PRODUTOS HOSPITALARES LTDA	1.751,00
09/11/2017 09:18:08	LANCE	GDC DA SILVA COSTA EIRELI	1.749,55
09/11/2017 09:18:53	LANCE	ORTONUTRE COMÉRCIO DE PRODUTOS HOSPITALARES LTDA	1.749,30
09/11/2017 09:19:22	LANCE	GDC DA SILVA COSTA EIRELI	1.745,55
09/11/2017 09:19:36	LANCE	ORTONUTRE COMÉRCIO DE PRODUTOS HOSPITALARES LTDA	1.745,00
09/11/2017 09:19:43	LANCE	GDC DA SILVA COSTA EIRELI	1.740,00
09/11/2017 09:19:52	LANCE	ORTONUTRE COMÉRCIO DE PRODUTOS HOSPITALARES LTDA	1.739,00
09/11/2017 09:20:10	LANCE	GDC DA SILVA COSTA EIRELI	1.735,55
09/11/2017 09:20:23	LANCE	ORTONUTRE COMÉRCIO DE PRODUTOS HOSPITALARES LTDA	1.735,00
09/11/2017 09:21:07	LANCE	GDC DA SILVA COSTA EIRELI	1.730,00
09/11/2017 09:21:25	LANCE	ORTONUTRE COMÉRCIO DE PRODUTOS HOSPITALARES LTDA	1.729,00
09/11/2017 09:22:20	LANCE	EQUIPOS COMERCIAL LTDA	1.729,99
09/11/2017 09:28:42	NOTIFICAÇÃO SISTEMA		
O detentor da melhor oferta é ORTONUTRE COMÉRCIO DE PRODUTOS HOSPITALARES LTDA			
09/11/2017 09:28:42	HABILITAÇÃO		

**LOTE 15 - HABILITAÇÃO
Lote: 15**

VALORES UNITÁRIOS FINAIS

Item: 15	Unidade: UN	Marca: RN	Modelo:
Descrição: BRAÇADEIRA PARA INJEÇÃO, COM ESTRUTURA EM AÇO INOX, COM HASTE EM INOX, APOIO PARA O BRAÇO TIPO CONCHA, COM PESO SUFICIENTE PARA GARANTIR ESTABILIDADE DO APOIO DE BRAÇO, E VARIAÇÃO DE ALTURA QUE ABRANJA A FAIXA DE 0,80M A 1,00M.			
Quantidade: 1	Valor Unit.: 121,00	Valor Total: 121,00	

CLASSIFICAÇÃO

Razão Social	Num	Documento	Oferta Inicial	Oferta Final	ME
1 EQUIPOS COMERCIAL LTDA	074	11.674.540/0001-77	160,00	121,00	Sim
2 ORTONUTRE COMÉRCIO DE PRODUTOS	068	11.541.499/0001-60	160,00	121,90	Sim
3 SALVI E LOPES E CIA LTDA	005	82.478.140/0001-34	160,00	127,99	Sim
4 KURTZ MEDPRODUTOS MÉDICOS HOSPITALARES	011	27.993.357/0001-74	160,00	130,00	Sim
5 ALTERMED MATERIAL MEDICO HOSPITALAR LTDA	039	00.802.002/0001-02	160,00	147,00	Não
6 METROMED COMÉRCIO DE MATERIAL MÉDICO	027	83.157.032/0001-22	160,00	159,00	Não
7 METAL SOLUTION DO BRASIL IND E COM DE	014	10.778.913/0001-97	160,00	160,00	Sim
8 ALFRS INDÚSTRIA DE MÓVEIS LTDA	052	19.338.456/0001-94	160,00	160,00	Sim
9 CIRUPAR - COMERCIO DE EQUIPAMENTOS	098	79.733.572/0001-30	160,00	160,00	Sim

DESCCLASSIFICADOS

Razão Social	Num	Documento	Oferta Inicial	Oferta Final	ME
--------------	-----	-----------	----------------	--------------	----

INABILITADOS

Razão Social	Num	Documento	Oferta Inicial	Oferta Final	ME
--------------	-----	-----------	----------------	--------------	----

PREFEITURA MUNICIPAL DE CRUZ MACHADO
CRUZ MACHADO-PR

MOVIMENTOS DO LOTE

24/10/2017 15:16:25	PUBLICADO		
25/10/2017 16:00:00	RECEPÇÃO DE PROPOSTAS		
09/11/2017 08:30:00	ANÁLISE DE PROPOSTAS		
09/11/2017 09:05:57	DISPUTA		
09/11/2017 09:05:57	LANCE	ALTERMED MATERIAL MEDICO HOSPITALAR LTDA	160,00
09/11/2017 09:05:57	LANCE	ALFRS INDÚSTRIA DE MÓVEIS LTDA	160,00
09/11/2017 09:05:57	LANCE	METROMED COMÉRCIO DE MATERIAL MÉDICO HOSPITALAR LTDA	160,00
09/11/2017 09:05:57	LANCE	KURTZ MEDPRODUTOS MÉDICOS HOSPITALARES LTDA -ME	160,00
09/11/2017 09:05:57	LANCE	EQUIPOS COMERCIAL LTDA	160,00
09/11/2017 09:05:57	LANCE	ORTONUTRE COMÉRCIO DE PRODUTOS HOSPITALARES LTDA	160,00
09/11/2017 09:05:57	LANCE	METAL SOLUTION DO BRASIL IND E COM DE MÓVEIS LTDA	160,00
09/11/2017 09:05:57	LANCE	CIRUPAR - COMERCIO DE EQUIPAMENTOS MÉDICOS CIRÚRGICOS LTDA	160,00
09/11/2017 09:05:57	LANCE	SALVI E LOPES E CIA LTDA.	160,00
09/11/2017 09:07:43	LANCE	ALTERMED MATERIAL MEDICO HOSPITALAR LTDA	147,00
09/11/2017 09:09:05	LANCE	METROMED COMÉRCIO DE MATERIAL MÉDICO HOSPITALAR LTDA	159,00
09/11/2017 09:09:42	PRÉ-RANDÔMICO		
09/11/2017 09:09:42	NOTIFICAÇÃO SISTEMA		
O lote entrará em RANDÔMICO em 5 minutos.			
09/11/2017 09:10:49	LANCE	EQUIPOS COMERCIAL LTDA	148,00
09/11/2017 09:11:44	LANCE	SALVI E LOPES E CIA LTDA.	147,01
09/11/2017 09:11:56	LANCE	KURTZ MEDPRODUTOS MÉDICOS HOSPITALARES LTDA -ME	146,99
09/11/2017 09:12:38	LANCE	EQUIPOS COMERCIAL LTDA	146,00
09/11/2017 09:14:42	TEMPO RANDÔMICO		
09/11/2017 09:15:16	LANCE	SALVI E LOPES E CIA LTDA.	145,99
09/11/2017 09:15:20	LANCE	EQUIPOS COMERCIAL LTDA	145,00
09/11/2017 09:15:26	LANCE	SALVI E LOPES E CIA LTDA.	144,99
09/11/2017 09:15:37	LANCE	ORTONUTRE COMÉRCIO DE PRODUTOS HOSPITALARES LTDA	144,90
09/11/2017 09:15:41	LANCE	SALVI E LOPES E CIA LTDA.	144,89
09/11/2017 09:15:52	LANCE	EQUIPOS COMERCIAL LTDA	144,00
09/11/2017 09:15:58	LANCE	ORTONUTRE COMÉRCIO DE PRODUTOS HOSPITALARES LTDA	144,85
09/11/2017 09:15:59	LANCE	SALVI E LOPES E CIA LTDA.	143,99
09/11/2017 09:16:04	LANCE	ORTONUTRE COMÉRCIO DE PRODUTOS HOSPITALARES LTDA	143,80
09/11/2017 09:16:13	LANCE	SALVI E LOPES E CIA LTDA.	143,79
09/11/2017 09:16:15	LANCE	EQUIPOS COMERCIAL LTDA	143,00
09/11/2017 09:16:21	LANCE	SALVI E LOPES E CIA LTDA.	142,99
09/11/2017 09:16:25	LANCE	ORTONUTRE COMÉRCIO DE PRODUTOS HOSPITALARES LTDA	142,90
09/11/2017 09:16:27	LANCE	EQUIPOS COMERCIAL LTDA	142,00
09/11/2017 09:16:31	LANCE	SALVI E LOPES E CIA LTDA.	141,99
09/11/2017 09:16:41	LANCE	EQUIPOS COMERCIAL LTDA	141,00
09/11/2017 09:16:48	LANCE	SALVI E LOPES E CIA LTDA.	140,99
09/11/2017 09:16:54	LANCE	ORTONUTRE COMÉRCIO DE PRODUTOS HOSPITALARES LTDA	140,90
09/11/2017 09:16:57	LANCE	EQUIPOS COMERCIAL LTDA	40,00

**PREFEITURA MUNICIPAL DE CRUZ MACHADO
CRUZ MACHADO-PR**

09/11/2017 09:17:02	MENSAGEM	EQUIPOS COMERCIAL LTDA	
Solicito o cancelamento de meu lance no valor de 40,00.			
09/11/2017 09:17:31	NOTIFICAÇÃO	SISTEMA	
O lance do PARTICIPANTE 074 no valor de 40,00 foi cancelado.			
09/11/2017 09:17:37	LANCE	EQUIPOS COMERCIAL LTDA	140,00
09/11/2017 09:17:40	LANCE	SALVI E LOPES E CIA LTDA.	140,89
09/11/2017 09:17:47	LANCE	SALVI E LOPES E CIA LTDA.	139,99
09/11/2017 09:17:56	LANCE	ORTONUTRE COMÉRCIO DE PRODUTOS HOSPITALARES LTDA	139,90
09/11/2017 09:18:00	LANCE	EQUIPOS COMERCIAL LTDA	139,00
09/11/2017 09:18:11	LANCE	SALVI E LOPES E CIA LTDA.	38,99
09/11/2017 09:18:19	MENSAGEM	SALVI E LOPES E CIA LTDA	
Solicito o cancelamento de meu lance no valor de 38,99.			
09/11/2017 09:18:39	LANCE	ORTONUTRE COMÉRCIO DE PRODUTOS HOSPITALARES LTDA	138,90
09/11/2017 09:18:44	NOTIFICAÇÃO	SISTEMA	
O lance do PARTICIPANTE 005 no valor de 38,99 foi cancelado.			
09/11/2017 09:18:52	LANCE	SALVI E LOPES E CIA LTDA.	138,89
09/11/2017 09:18:52	LANCE	EQUIPOS COMERCIAL LTDA	138,00
09/11/2017 09:19:03	LANCE	SALVI E LOPES E CIA LTDA.	137,99
09/11/2017 09:19:04	LANCE	ORTONUTRE COMÉRCIO DE PRODUTOS HOSPITALARES LTDA	137,00
09/11/2017 09:19:11	LANCE	SALVI E LOPES E CIA LTDA.	136,99
09/11/2017 09:19:26	LANCE	EQUIPOS COMERCIAL LTDA	136,00
09/11/2017 09:19:33	LANCE	SALVI E LOPES E CIA LTDA.	135,99
09/11/2017 09:19:41	LANCE	EQUIPOS COMERCIAL LTDA	135,00
09/11/2017 09:19:50	LANCE	SALVI E LOPES E CIA LTDA.	134,99
09/11/2017 09:19:57	LANCE	EQUIPOS COMERCIAL LTDA	134,00
09/11/2017 09:20:06	LANCE	SALVI E LOPES E CIA LTDA.	133,99
09/11/2017 09:20:06	LANCE	ORTONUTRE COMÉRCIO DE PRODUTOS HOSPITALARES LTDA	133,80
09/11/2017 09:20:09	LANCE	EQUIPOS COMERCIAL LTDA	133,00
09/11/2017 09:20:20	LANCE	SALVI E LOPES E CIA LTDA.	132,99
09/11/2017 09:20:25	LANCE	EQUIPOS COMERCIAL LTDA	132,00
09/11/2017 09:20:33	LANCE	KURTZ MEDPRODUTOS MÉDICOS HOSPITALARES LTDA -ME	130,00
09/11/2017 09:20:34	LANCE	SALVI E LOPES E CIA LTDA.	131,99
09/11/2017 09:20:36	LANCE	ORTONUTRE COMÉRCIO DE PRODUTOS HOSPITALARES LTDA	131,80
09/11/2017 09:20:39	LANCE	SALVI E LOPES E CIA LTDA.	129,99
09/11/2017 09:20:41	LANCE	EQUIPOS COMERCIAL LTDA	129,00
09/11/2017 09:20:46	LANCE	ORTONUTRE COMÉRCIO DE PRODUTOS HOSPITALARES LTDA	128,50
09/11/2017 09:20:50	LANCE	SALVI E LOPES E CIA LTDA.	128,99
09/11/2017 09:20:55	LANCE	EQUIPOS COMERCIAL LTDA	128,00
09/11/2017 09:20:58	LANCE	SALVI E LOPES E CIA LTDA.	128,49
09/11/2017 09:21:07	LANCE	SALVI E LOPES E CIA LTDA.	127,99
09/11/2017 09:21:08	LANCE	EQUIPOS COMERCIAL LTDA	127,00
09/11/2017 09:21:11	LANCE	ORTONUTRE COMÉRCIO DE PRODUTOS HOSPITALARES LTDA	127,90
09/11/2017 09:21:16	LANCE	ORTONUTRE COMÉRCIO DE PRODUTOS HOSPITALARES LTDA	126,90
09/11/2017 09:21:21	LANCE	EQUIPOS COMERCIAL LTDA	126,00
09/11/2017 09:21:30	LANCE	EQUIPOS COMERCIAL LTDA	125,00

**PREFEITURA MUNICIPAL DE CRUZ MACHADO
CRUZ MACHADO-PR**

09/11/2017 09:21:39	LANCE	ORTONUTRE COMÉRCIO DE PRODUTOS HOSPITALARES LTDA	124,90
09/11/2017 09:21:50	LANCE	EQUIPOS COMERCIAL LTDA	124,00
09/11/2017 09:22:01	LANCE	ORTONUTRE COMÉRCIO DE PRODUTOS HOSPITALARES LTDA	123,90
09/11/2017 09:22:10	LANCE	EQUIPOS COMERCIAL LTDA	123,00
09/11/2017 09:22:29	LANCE	ORTONUTRE COMÉRCIO DE PRODUTOS HOSPITALARES LTDA	122,90
09/11/2017 09:22:41	LANCE	EQUIPOS COMERCIAL LTDA	122,00
09/11/2017 09:24:57	LANCE	ORTONUTRE COMÉRCIO DE PRODUTOS HOSPITALARES LTDA	121,90
09/11/2017 09:25:23	LANCE	EQUIPOS COMERCIAL LTDA	121,00
09/11/2017 09:34:43	NOTIFICAÇÃO	SISTEMA	
O detentor da melhor oferta é EQUIPOS COMERCIAL LTDA			
09/11/2017 09:34:43	HABILITAÇÃO		

**LOTE 16 - HABILITAÇÃO
Lote: 16**

VALORES UNITÁRIOS FINAIS

Item: 16	Unidade: UN	Marca: PROLIFE	Modelo:
Descrição: CADEIRA DE RODAS - Aço com pintura epoxy, dobrável em duplo X, apoio para braços escamoteável, apoio para pés removível, aro de propulsão cromado, assento reforçado com tiras tensouras especiais, almofada com espuma injetada, indicada para usuários até 160 kg.			
Quantidade: 1		Valor Unit.: 1.040,00	Valor Total: 1.040,00

CLASSIFICAÇÃO

Razão Social	Num Documento	Oferta Inicial	Oferta Final	ME
1 EQUIPOS COMERCIAL LTDA	074 11.674.540/0001-77	1.240,00	1.040,00	Sim
2 CIRÚRGICA SÃO FELIPE PRODUTOS PARA SAÚDE	076 07.626.776/0001-60	1.235,00	1.050,00	Sim
3 ALTERMED MATERIAL MEDICO HOSPITALAR LTDA	055 00.802.002/0001-02	1.240,00	1.200,00	Não
4 CIRUPAR - COMERCIO DE EQUIPAMENTOS	098 79.733.572/0001-30	1.240,00	1.240,00	Sim
5 SANIMED PRODUTOS HOSPITALARES LTDA	030 05.129.835/0001-60	1.240,00	1.240,00	Sim
6 SALVI E LOPES E CIA LTDA	005 82.478.140/0001-34	2.288,00	2.120,99	Sim
7 METROMED COMÉRCIO DE MATERIAL MÉDICO	044 83.157.032/0001-22	2.600,00	2.121,00	Não

DESCLASSIFICADOS

Razão Social	Num Documento	Oferta Inicial	Oferta Final	ME
--------------	---------------	----------------	--------------	----

INABILITADOS

Razão Social	Num Documento	Oferta Inicial	Oferta Final	ME
--------------	---------------	----------------	--------------	----

MOVIMENTOS DO LOTE

24/10/2017 15:16:25	PUBLICADO		
25/10/2017 16:00:00	RECEPÇÃO DE PROPOSTAS		
09/11/2017 08:30:00	ANÁLISE DE PROPOSTAS		
09/11/2017 09:05:57	DISPUTA		
09/11/2017 09:05:57	LANCE	ALTERMED MATERIAL MEDICO HOSPITALAR LTDA	1.240,00
09/11/2017 09:05:57	LANCE	CIRUPAR - COMERCIO DE EQUIPAMENTOS MÉDICOS CIRÚRGICOS LTDA	1.240,00
09/11/2017 09:05:57	LANCE	SALVI E LOPES E CIA LTDA	2.288,00
09/11/2017 09:05:57	LANCE	METROMED COMÉRCIO DE MATERIAL MÉDICO HOSPITALAR LTDA	2.600,00
09/11/2017 09:05:57	LANCE	CIRÚRGICA SÃO FELIPE PRODUTOS PARA SAÚDE LTDA - EPP	1.235,00
09/11/2017 09:05:57	LANCE	SANIMED PRODUTOS HOSPITALARES LTDA	1.240,00

**PREFEITURA MUNICIPAL DE CRUZ MACHADO
CRUZ MACHADO-PR**

09/11/2017 09:05:57	LANCE	EQUIPOS COMERCIAL LTDA	1.240,00
09/11/2017 09:07:56	LANCE	ALTERMED MATERIAL MEDICO HOSPITALAR LTOA	1.200,00
09/11/2017 09:09:11	LANCE	METROMEIO COMÉRCIO OE MATERIAL MÉDICO HOSPITALAR LTOA	2.121,00
09/11/2017 09:09:43	NOTIFICAÇÃO SISTEMA		
O lote entrará em RANDÔMICO em 5 minutos.			
09/11/2017 09:09:43	PRÉ-RANDÔMICO		
09/11/2017 09:11:01	LANCE	EQUIPOS COMERCIAL LTDA	1.201,00
09/11/2017 09:12:28	LANCE	SALVI E LOPES E CIA LTDA.	2.120,99
09/11/2017 09:13:23	LANCE	CIRÚRGICA SÃO FELIPE PRODUTOS PARA SAÚDE LTDA - EPP	1.199,00
09/11/2017 09:13:58	LANCE	EQUIPOS COMERCIAL LTDA	1.198,00
09/11/2017 09:14:43	TEMPO RANDÔMICO		
09/11/2017 09:15:24	LANCE	CIRÚRGICA SÃO FELIPE PRODUTOS PARA SAÚDE LTDA - EPP	1.197,00
09/11/2017 09:16:38	LANCE	EQUIPOS COMERCIAL LTDA	1.190,00
09/11/2017 09:16:49	LANCE	CIRÚRGICA SÃO FELIPE PROOUTOS PARA SAÚDE LTDA - EPP	1.189,99
09/11/2017 09:17:13	LANCE	EQUIPOS COMERCIAL LTDA	1.188,00
09/11/2017 09:17:24	LANCE	CIRÚRGICA SÃO FELIPE PRODUTOS PARA SAÚDE LTDA - EPP	1.187,99
09/11/2017 09:17:34	LANCE	EQUIPOS COMERCIAL LTDA	1.187,00
09/11/2017 09:17:47	LANCE	CIRÚRGICA SÃO FELIPE PRODUTOS PARA SAÚDE LTDA - EPP	1.186,99
09/11/2017 09:18:04	LANCE	EQUIPOS COMERCIAL LTDA	1.186,00
09/11/2017 09:18:36	LANCE	CIRÚRGICA SÃO FELIPE PRODUTOS PARA SAÚDE LTDA - EPP	1.185,99
09/11/2017 09:18:43	LANCE	EQUIPOS COMERCIAL LTDA	1.185,00
09/11/2017 09:19:03	LANCE	CIRÚRGICA SÃO FELIPE PRODUTOS PARA SAÚDE LTOA - EPP	1.184,99
09/11/2017 09:19:10	LANCE	EQUIPOS COMERCIAL LTDA	1.184,00
09/11/2017 09:19:28	LANCE	CIRÚRGICA SÃO FELIPE PRODUTOS PARA SAÚOE LTDA - EPP	1.183,99
09/11/2017 09:19:31	LANCE	EQUIPOS COMERCIAL LTDA	1.183,00
09/11/2017 09:19:48	LANCE	CIRÚRGICA SÃO FELIPE PRODUTOS PARA SAÚDE LTOA - EPP	1.153,00
09/11/2017 09:20:01	LANCE	EQUIPOS COMERCIAL LTDA	1.150,00
09/11/2017 09:20:10	LANCE	CIRÚRGICA SÃO FELIPE PROOUTOS PARA SAÚOE LTDA - EPP	1.149,99
09/11/2017 09:20:17	LANCE	EQUIPOS COMERCIAL LTOA	1.149,00
09/11/2017 09:20:43	LANCE	CIRÚRGICA SÃO FELIPE PROOUTOS PARA SAÚOE LTOA - EPP	1.148,99
09/11/2017 09:20:47	LANCE	EQUIPOS COMERCIAL LTOA	1.147,00
09/11/2017 09:20:56	LANCE	CIRÚRGICA SÃO FELIPE PRODUTOS PARA SAÚDE LTDA - EPP	1.146,99
09/11/2017 09:21:04	LANCE	EQUIPOS COMERCIAL LTDA	1.146,00
09/11/2017 09:21:11	LANCE	EQUIPOS COMERCIAL LTDA	1.145,00
09/11/2017 09:21:26	LANCE	CIRÚRGICA SÃO FELIPE PRODUTOS PARA SAÚDE LTDA - EPP	1.144,99
09/11/2017 09:21:26	LANCE	EQUIPOS COMERCIAL LTDA	1.144,00
09/11/2017 09:21:46	LANCE	EQUIPOS COMERCIAL LTDA	1.141,00
09/11/2017 09:22:00	LANCE	EQUIPOS COMERCIAL LTDA	1.140,00
09/11/2017 09:22:01	LANCE	CIRÚRGICA SÃO FELIPE PRODUTOS PARA SAÚDE LTDA - EPP	1.140,99
09/11/2017 09:22:17	LANCE	CIRÚRGICA SÃO FELIPE PRODUTOS PARA SAÚDE LTDA - EPP	1.050,00
09/11/2017 09:22:24	LANCE	EQUIPOS COMERCIAL LTDA	1.040,00
09/11/2017 09:28:43	NOTIFICAÇÃO SISTEMA		
O detentor da melhor oferta é EQUIPOS COMERCIAL LTDA			
09/11/2017 09:28:43	HABILITAÇÃO		

PREFEITURA MUNICIPAL DE CRUZ MACHADO
CRUZ MACHADO-PR

000812

LOTE 17 - HABILITAÇÃO
Lote: 17

VALORES UNITÁRIOS FINAIS

Item: 17	Unidade: UN	Marca: CDS	Modelo: RECREIO
Descrição: cadeira de rodas pediátrica,construída em aço carbono,estrutura dobrável em x,pintura eletrostática epóxi, estofamento em nylon acolchoado,almofada em espuma injetada, roda traseira de 20??, raiada com pneu inflável, roda dianteira de 6?? maciça, com garfo injetado em nylon, freios bilaterais, protetor de roupa com aba, apoio de pé articulável e regulável em altura, apoio de braço escamoteável, roda anti tomo, capacidade para 50 kg.			
Quantidade: 1	Valor Unit.: 600,00	Valor Total: 600,00	

CLASSIFICAÇÃO

Razão Social	Num	Documento	Oferta Inicial	Oferta Final	ME
1 SITENSUL SERVICOS DE ENGENHARIA LTDA - EPP	027	10.966.880/0001-09	1.000,00	600,00	Sim
2 EQUIPOS COMERCIAL LTDA	010	11.674.540/0001-77	1.000,00	619,00	Sim
3 ALTERMED MATERIAL MEDICO HOSPITALAR LTDA	055	00.802.002/0001-02	866,67	690,00	Não
4 DUOMED PRODUTOS MÉDICOS E HOSPITALARES	085	82.387.226/0001-51	700,00	700,00	Sim
5 SANIMED PRODUTOS HOSPITALARES LTDA	030	05.129.835/0001-60	1.000,00	1.000,00	Sim
6 METROMED COMÉRCIO DE MATERIAL MÉDICO	044	83.157.032/0001-22	1.400,00	1.294,47	Não

DESCCLASSIFICADOS

Razão Social	Num	Documento	Oferta Inicial	Oferta Final	ME
--------------	-----	-----------	----------------	--------------	----

INABILITADOS

Razão Social	Num	Documento	Oferta Inicial	Oferta Final	ME
--------------	-----	-----------	----------------	--------------	----

MOVIMENTOS DO LOTE

24/10/2017 15:16:25	PUBLICADO			
25/10/2017 16:00:00	RECEPÇÃO DE PROPOSTAS			
09/11/2017 08:30:00	ANÁLISE DE PROPOSTAS			
09/11/2017 09:05:57	DISPUTA			
09/11/2017 09:05:57	LANCE	ALTERMED MATERIAL MEDICO HOSPITALAR LTDA		866,67
09/11/2017 09:05:57	LANCE	METROMED COMÉRCIO DE MATERIAL MÉDICO HOSPITALAR LTDA		1.400,00
09/11/2017 09:05:57	LANCE	DUOMED PRODUTOS MÉDICOS E HOSPITALARES LTDA -EPP		700,00
09/11/2017 09:05:57	LANCE	SITENSUL SERVICOS DE ENGENHARIA LTDA - EPP		1.000,00
09/11/2017 09:05:57	LANCE	SANIMED PRODUTOS HOSPITALARES LTDA		1.000,00
09/11/2017 09:05:57	LANCE	EQUIPOS COMERCIAL LTDA		1.000,00
09/11/2017 09:08:18	LANCE	ALTERMED MATERIAL MEDICO HOSPITALAR LTDA		690,00
09/11/2017 09:09:23	LANCE	METROMED COMÉRCIO DE MATERIAL MÉDICO HOSPITALAR LTDA		1.294,47
09/11/2017 09:09:44	PRÉ-RANDÔMICO			
09/11/2017 09:09:44	NOTIFICAÇÃO SISTEMA			
O lote entrará em RANDÔMICO em 5 minutos.				
09/11/2017 09:13:00	LANCE	EQUIPOS COMERCIAL LTDA		699,00
09/11/2017 09:14:44	TEMPO RANDÔMICO			
09/11/2017 09:14:59	LANCE	SITENSUL SERVICOS DE ENGENHARIA LTDA - EPP		690,50
09/11/2017 09:15:11	LANCE	SITENSUL SERVICOS DE ENGENHARIA LTDA - EPP		689,50
09/11/2017 09:15:36	LANCE	EQUIPOS COMERCIAL LTDA		689,00
09/11/2017 09:15:57	LANCE	SITENSUL SERVICOS DE ENGENHARIA LTDA - EPP		679,00
09/11/2017 09:16:32	LANCE	EQUIPOS COMERCIAL LTDA		678,00

**PREFEITURA MUNICIPAL DE CRUZ MACHADO
CRUZ MACHADO-PR**

09/11/2017 09:16:40	LANCE	SITENSUL SERVICOS DE ENGENHARIA LTDA - EPP	675,00
09/11/2017 09:16:46	LANCE	EQUIPOS COMERCIAL LTDA	674,00
09/11/2017 09:17:01	LANCE	SITENSUL SERVICOS DE ENGENHARIA LTDA - EPP	668,00
09/11/2017 09:17:09	LANCE	EQUIPOS COMERCIAL LTDA	667,00
09/11/2017 09:17:20	LANCE	SITENSUL SERVICOS DE ENGENHARIA LTDA - EPP	662,00
09/11/2017 09:17:30	LANCE	EQUIPOS COMERCIAL LTDA	660,00
09/11/2017 09:17:41	LANCE	SITENSUL SERVICOS DE ENGENHARIA LTDA - EPP	650,00
09/11/2017 09:17:56	LANCE	EQUIPOS COMERCIAL LTDA	649,00
09/11/2017 09:18:11	LANCE	SITENSUL SERVICOS DE ENGENHARIA LTDA - EPP	648,50
09/11/2017 09:18:22	LANCE	EQUIPOS COMERCIAL LTDA	648,00
09/11/2017 09:18:31	LANCE	SITENSUL SERVICOS DE ENGENHARIA LTDA - EPP	647,85
09/11/2017 09:18:47	LANCE	EQUIPOS COMERCIAL LTDA	647,00
09/11/2017 09:19:00	LANCE	SITENSUL SERVICOS DE ENGENHARIA LTDA - EPP	646,00
09/11/2017 09:19:16	LANCE	EQUIPOS COMERCIAL LTDA	645,00
09/11/2017 09:19:24	LANCE	SITENSUL SERVICOS DE ENGENHARIA LTDA - EPP	638,00
09/11/2017 09:19:38	LANCE	EQUIPOS COMERCIAL LTDA	637,00
09/11/2017 09:19:50	LANCE	SITENSUL SERVICOS DE ENGENHARIA LTDA - EPP	635,97
09/11/2017 09:19:53	LANCE	EQUIPOS COMERCIAL LTDA	635,00
09/11/2017 09:20:10	LANCE	SITENSUL SERVICOS DE ENGENHARIA LTDA - EPP	634,78
09/11/2017 09:20:20	LANCE	EQUIPOS COMERCIAL LTDA	634,00
09/11/2017 09:20:30	LANCE	SITENSUL SERVICOS DE ENGENHARIA LTDA - EPP	633,98
09/11/2017 09:20:37	LANCE	EQUIPOS COMERCIAL LTDA	633,00
09/11/2017 09:20:46	LANCE	SITENSUL SERVICOS DE ENGENHARIA LTDA - EPP	630,00
09/11/2017 09:20:59	LANCE	EQUIPOS COMERCIAL LTDA	629,00
09/11/2017 09:21:08	LANCE	SITENSUL SERVICOS DE ENGENHARIA LTDA - EPP	620,00
09/11/2017 09:21:18	LANCE	EQUIPOS COMERCIAL LTDA	619,00
09/11/2017 09:21:26	LANCE	SITENSUL SERVICOS DE ENGENHARIA LTDA - EPP	600,00
09/11/2017 09:41:44	NOTIFICAÇÃO	SISTEMA	
O detentor da melhor oferta é SITENSUL SERVICOS DE ENGENHARIA LTDA - EPP			
09/11/2017 09:41:44	HABILITAÇÃO		

LOTE 18 - HABILITAÇÃO

Lote: 18

VALORES UNITÁRIOS FINAIS

Item: 18	Unidade: UN	Marca: PG FLEX	Modelo: FIXA
Descrição: CADEIRA FIXA COM ESTOFADO, SEM BRAÇO, REFORÇADA COM LÂMINA DE AÇO DE POLTRONA EMBUTIDA ENTRE O ASSENTO E O ENCOSTO, NA COR PRETA.			
Quantidade: 6	Valor Unit.: 77,80	Valor Total: 466,80	

CLASSIFICAÇÃO

Razão Social	Num Documento	Oferta Inicial	Oferta Final	ME
1 WAM LICITAÇÕES LTDA ME	027 20.973.477/0001-60	80,00	77,80	Sim
2 FENIX EQUIPAMENTOS PARA INFORMATICA LTDA	010 05.669.358/0001-25	80,00	77,99	Sim
3 EQUIPOS COMERCIAL LTDA	030 11.674.540/0001-77	120,00	79,90	Sim
4 JHONATAN BAGATOLI ME	001 22.992.632/0001-11	79,98	79,98	Sim
5 ALFRS INDÚSTRIA DE MÓVEIS LTDA	087 19.338.456/0001-94	80,00	80,00	Sim

000814

**PREFEITURA MUNICIPAL DE CRUZ MACHADO
CRUZ MACHADO-PR**

6	MÓVEIS ANDRIEI LTDA ME	036	14.282.205/0001-11	80,00	80,00	Sim
7	VW COMERCIO ATACDISTA LTDA	060	10.573.408/0001-06	120,00	120,00	Sim
8	FABIANO LERIN MILKIEVICZ - EPP	057	28.036.951/0001-30	800,00	800,00	Sim

DECLASSIFICADOS

Razão Social	Num Documento	Oferta Inicial	Oferta Final	ME
--------------	---------------	----------------	--------------	----

INABILITADOS

Razão Social	Num Documento	Oferta Inicial	Oferta Final	ME
--------------	---------------	----------------	--------------	----

MOVIMENTOS DO LOTE

24/10/2017 15:16:25	PUBLICADO			
25/10/2017 16:00:00	RECEPÇÃO DE PROPOSTAS			
09/11/2017 08:30:00	ANÁLISE DE PROPOSTAS			
9/11/2017 09:16:47	DISPUTA			
09/11/2017 09:16:47	LANCE	MÓVEIS ANDRIEI LTDA ME		80,00
09/11/2017 09:16:47	LANCE	EQUIPOS COMERCIAL LTDA		120,00
09/11/2017 09:16:47	LANCE	FABIANO LERIN MILKIEVICZ - EPP		800,00
09/11/2017 09:16:47	LANCE	JHONATAN BAGATOLI ME		79,98
09/11/2017 09:16:47	LANCE	WAM LICITAÇÕES LTDA ME		80,00
09/11/2017 09:16:47	LANCE	ALFRS INDÚSTRIA DE MÓVEIS LTDA		80,00
09/11/2017 09:16:47	LANCE	VW COMERCIO ATACDISTA LTDA		120,00
09/11/2017 09:16:47	LANCE	FENIX EQUIPAMENTOS PARA INFORMATICA LTDA		80,00
09/11/2017 09:22:28	NOTIFICAÇÃO SISTEMA			
O lote entrará em RANDÔMICO em 5 minutos.				
09/11/2017 09:22:28	PRÉ-RANDÔMICO			
09/11/2017 09:23:38	LANCE	EQUIPOS COMERCIAL LTDA		79,99
09/11/2017 09:27:28	TEMPO RANDÔMICO			
09/11/2017 09:27:32	LANCE	FENIX EQUIPAMENTOS PARA INFORMATICA LTDA		79,97
09/11/2017 09:27:53	LANCE	WAM LICITAÇÕES LTDA ME		78,00
09/11/2017 09:28:29	LANCE	FENIX EQUIPAMENTOS PARA INFORMATICA LTDA		77,99
09/11/2017 09:28:38	LANCE	WAM LICITAÇÕES LTDA ME		77,80
09/11/2017 09:31:08	LANCE	EQUIPOS COMERCIAL LTDA		79,90
09/11/2017 09:44:29	NOTIFICAÇÃO SISTEMA			
O detentor da melhor oferta é WAM LICITAÇÕES LTDA ME				
09/11/2017 09:44:29	HABILITAÇÃO			

LOTE 19 - HABILITAÇÃO

Lote: 19

VALORES UNITÁRIOS FINAIS

Item: 19	Unidade: UN	Marca: PG FLEX	Modelo: L2
Descrição: CADEIRA LONGARINA COM 2 LUGARES.			
Quantidade: 32	Valor Unit.: 119,96	Valor Total: 3.838,72	

CLASSIFICAÇÃO

Razão Social	Num Documento	Oferta Inicial	Oferta Final	ME
1 WAM LICITAÇÕES LTDA ME	027 20.973.477/0001-60	280,00	119,96	Sim
2 C. K. YOKOTA MÓVEIS	036 04.340.689/0001-83	280,00	119,97	Sim

**PREFEITURA MUNICIPAL DE CRUZ MACHADO
CRUZ MACHADO-PR**

3	FABIANO LERIN MILKIEVICZ - EPP	077	28.036.951/0001-30	280,00	150,00	Sim
4	FLC SUPRIMENTOS LTDA ME	092	22.371.010/0001-76	279,99	175,00	Sim
5	IMPÉRIO DO PAPEL COMÉRCIO DE PAPÉIS LTDA	024	20.081.724/0001-14	280,00	229,98	Sim
6	JHONATAN BAGATOLI ME	026	22.992.632/0001-11	279,49	237,00	Sim
7	FENIX EQUIPAMENTOS PARA INFORMATICA LTDA	010	05.669.358/0001-25	280,00	255,00	Sim
8	VINICIUS GUILHERME DOS SANTOS	016	97.546.883/0001-71	279,00	279,00	Sim
9	NELITA GOMES FARIAS EPP	030	11.943.540/0001-25	280,00	280,00	Sim
10	ALFRS INDÚSTRIA DE MÓVEIS LTDA	052	19.338.456/0001-94	280,00	280,00	Sim
11	PIMENTEL COMERCIO DE PAPELARIA LTDA	099	22.976.291/0001-90	280,00	280,00	Sim
12	MÓVEIS ANDRIEI LTDA ME	049	14.282.205/0001-11	280,00	280,00	Sim
13	VW COMERCIO ATACDISTA LTDA	060	10.573.408/0001-06	350,00	350,00	Sim

DESCCLASSIFICADOS

Razão Social	Num Documento	Oferta Inicial	Oferta Final	ME
--------------	---------------	----------------	--------------	----

INABILITADOS

Razão Social	Num Documento	Oferta Inicial	Oferta Final	ME
--------------	---------------	----------------	--------------	----

MOVIMENTOS DO LOTE

24/10/2017 15:16:25	PUBLICADO			
25/10/2017 16:00:00	RECEPÇÃO DE PROPOSTAS			
09/11/2017 08:30:00	ANÁLISE DE PROPOSTAS			
09/11/2017 09:16:47	DISPUTA			
09/11/2017 09:16:47	LANCE	FENIX EQUIPAMENTOS PARA INFORMATICA LTDA		280,00
09/11/2017 09:16:47	LANCE	MÓVEIS ANDRIEI LTDA ME		280,00
09/11/2017 09:16:47	LANCE	VW COMERCIO ATACDISTA LTDA		350,00
09/11/2017 09:16:47	LANCE	PIMENTEL COMERCIO DE PAPELARIA LTDA		280,00
09/11/2017 09:16:47	LANCE	IMPÉRIO DO PAPEL COMÉRCIO DE PAPÉIS LTDA ME		280,00
09/11/2017 09:16:47	LANCE	FLC SUPRIMENTOS LTDA ME		279,99
09/11/2017 09:16:47	LANCE	FABIANO LERIN MILKIEVICZ - EPP		280,00
09/11/2017 09:16:47	LANCE	NELITA GOMES FARIAS EPP		280,00
09/11/2017 09:16:47	LANCE	JHONATAN BAGATOLI ME		279,49
09/11/2017 09:16:47	LANCE	WAM LICITAÇÕES LTDA ME		280,00
09/11/2017 09:16:47	LANCE	VINICIUS GUILHERME DOS SANTOS		279,00
09/11/2017 09:16:47	LANCE	ALFRS INDÚSTRIA DE MÓVEIS LTDA		280,00
09/11/2017 09:16:47	LANCE	C. K. YOKOTA MÓVEIS		280,00
09/11/2017 09:22:29	NOTIFICAÇÃO SISTEMA			
O lote entrará em RANDÔMICO em 5 minutos.				
09/11/2017 09:22:29	PRÉ-RANDÔMICO			
09/11/2017 09:26:12	LANCE	C. K. YOKOTA MÓVEIS		275,00
09/11/2017 09:27:25	LANCE	FENIX EQUIPAMENTOS PARA INFORMATICA LTDA		274,99
09/11/2017 09:27:29	TEMPO RANDÔMICO			
09/11/2017 09:27:31	LANCE	C. K. YOKOTA MÓVEIS		274,00
09/11/2017 09:27:39	LANCE	FENIX EQUIPAMENTOS PARA INFORMATICA LTDA		273,99
09/11/2017 09:27:40	LANCE	IMPÉRIO DO PAPEL COMÉRCIO DE PAPÉIS LTDA ME		273,98
09/11/2017 09:27:46	LANCE	FABIANO LERIN MILKIEVICZ - EPP		273,50
09/11/2017 09:27:47	LANCE	JHONATAN BAGATOLI ME		273,90

**PREFEITURA MUNICIPAL DE CRUZ MACHADO
CRUZ MACHADO-PR**

09/11/2017 09:27:47	LANCE	C. K. YOKOTA MÓVEIS	272,00
09/11/2017 09:27:52	LANCE	FENIX EQUIPAMENTOS PARA INFORMATICA LTDA	273,97
09/11/2017 09:27:53	LANCE	IMPÉRIO DO PAPEL COMÉRCIO DE PAPÉIS LTDA ME	271,98
09/11/2017 09:27:58	LANCE	FENIX EQUIPAMENTOS PARA INFORMATICA LTDA	271,00
09/11/2017 09:28:00	LANCE	JHONATAN BAGATOLI ME	270,90
09/11/2017 09:28:00	LANCE	WAM LICITAÇÕES LTDA ME	270,00
09/11/2017 09:28:03	LANCE	C. K. YOKOTA MÓVEIS	268,00
09/11/2017 09:28:07	LANCE	JHONATAN BAGATOLI ME	268,99
09/11/2017 09:28:07	LANCE	FENIX EQUIPAMENTOS PARA INFORMATICA LTDA	267,00
09/11/2017 09:28:09	LANCE	C. K. YOKOTA MÓVEIS	264,00
09/11/2017 09:28:09	LANCE	IMPÉRIO DO PAPEL COMÉRCIO DE PAPÉIS LTDA ME	267,98
09/11/2017 09:28:13	LANCE	C. K. YOKOTA MÓVEIS	262,00
09/11/2017 09:28:15	LANCE	IMPÉRIO DO PAPEL COMÉRCIO DE PAPÉIS LTDA ME	263,98
09/11/2017 09:28:16	LANCE	C. K. YOKOTA MÓVEIS	260,00
09/11/2017 09:28:20	LANCE	IMPÉRIO DO PAPEL COMÉRCIO DE PAPÉIS LTDA ME	261,98
09/11/2017 09:28:20	LANCE	C. K. YOKOTA MÓVEIS	258,00
09/11/2017 09:28:23	LANCE	FENIX EQUIPAMENTOS PARA INFORMATICA LTDA	255,00
09/11/2017 09:28:24	LANCE	C. K. YOKOTA MÓVEIS	254,00
09/11/2017 09:28:25	LANCE	IMPÉRIO DO PAPEL COMÉRCIO DE PAPÉIS LTDA ME	258,98
09/11/2017 09:28:27	LANCE	C. K. YOKOTA MÓVEIS	252,00
09/11/2017 09:28:31	LANCE	C. K. YOKOTA MÓVEIS	248,00
09/11/2017 09:28:33	LANCE	WAM LICITAÇÕES LTDA ME	250,00
09/11/2017 09:28:33	LANCE	JHONATAN BAGATOLI ME	250,90
09/11/2017 09:28:33	LANCE	IMPÉRIO DO PAPEL COMÉRCIO DE PAPÉIS LTDA ME	253,98
09/11/2017 09:28:36	LANCE	C. K. YOKOTA MÓVEIS	245,00
09/11/2017 09:28:40	LANCE	C. K. YOKOTA MÓVEIS	242,00
09/11/2017 09:28:41	LANCE	JHONATAN BAGATOLI ME	247,00
09/11/2017 09:28:44	LANCE	IMPÉRIO DO PAPEL COMÉRCIO DE PAPÉIS LTDA ME	244,98
09/11/2017 09:28:46	LANCE	FABIANO LERIN MILKIEVICZ - EPP	240,00
09/11/2017 09:28:47	LANCE	JHONATAN BAGATOLI ME	244,00
09/11/2017 09:28:50	LANCE	IMPÉRIO DO PAPEL COMÉRCIO DE PAPÉIS LTDA ME	239,98
09/11/2017 09:28:50	LANCE	C. K. YOKOTA MÓVEIS	238,00
09/11/2017 09:28:53	LANCE	WAM LICITAÇÕES LTDA ME	239,00
09/11/2017 09:28:54	LANCE	C. K. YOKOTA MÓVEIS	235,00
09/11/2017 09:28:55	LANCE	JHONATAN BAGATOLI ME	237,00
09/11/2017 09:28:56	LANCE	IMPÉRIO DO PAPEL COMÉRCIO DE PAPÉIS LTDA ME	237,98
09/11/2017 09:28:59	LANCE	C. K. YOKOTA MÓVEIS	232,00
09/11/2017 09:29:01	LANCE	IMPÉRIO DO PAPEL COMÉRCIO DE PAPÉIS LTDA ME	234,98
09/11/2017 09:29:03	LANCE	C. K. YOKOTA MÓVEIS	230,00
09/11/2017 09:29:07	LANCE	IMPÉRIO DO PAPEL COMÉRCIO DE PAPÉIS LTDA ME	229,98
09/11/2017 09:29:09	LANCE	FABIANO LERIN MILKIEVICZ - EPP	228,50
09/11/2017 09:29:12	LANCE	FLC SUPRIMENTOS LTDA ME	220,00
09/11/2017 09:29:14	LANCE	C. K. YOKOTA MÓVEIS	228,00
09/11/2017 09:29:16	LANCE	WAM LICITAÇÕES LTDA ME	227,00

**PREFEITURA MUNICIPAL DE CRUZ MACHADO
CRUZ MACHADO-PR**

09/11/2017 09:29:17	LANCE	C. K. YOKOTA MÓVEIS	214,00
09/11/2017 09:29:26	LANCE	WAM LICITAÇÕES LTDA ME	212,00
09/11/2017 09:29:27	LANCE	FLC SUPRIMENTOS LTDA ME	210,00
09/11/2017 09:29:34	LANCE	C. K. YOKOTA MÓVEIS	205,00
09/11/2017 09:29:38	LANCE	C. K. YOKOTA MÓVEIS	200,00
09/11/2017 09:29:39	LANCE	FABIANO LERIN MILKIEVICZ - EPP	208,90
09/11/2017 09:29:39	LANCE	WAM LICITAÇÕES LTDA ME	209,00
09/11/2017 09:29:45	LANCE	FLC SUPRIMENTOS LTDA ME	203,00
09/11/2017 09:29:51	LANCE	FABIANO LERIN MILKIEVICZ - EPP	199,50
09/11/2017 09:29:56	LANCE	C. K. YOKOTA MÓVEIS	198,00
09/11/2017 09:29:57	LANCE	FLC SUPRIMENTOS LTDA ME	195,00
09/11/2017 09:30:03	LANCE	C. K. YOKOTA MÓVEIS	192,00
09/11/2017 09:30:09	LANCE	WAM LICITAÇÕES LTDA ME	190,00
09/11/2017 09:30:10	LANCE	FLC SUPRIMENTOS LTDA ME	189,99
09/11/2017 09:30:11	LANCE	C. K. YOKOTA MÓVEIS	188,00
09/11/2017 09:30:21	LANCE	FABIANO LERIN MILKIEVICZ - EPP	187,50
09/11/2017 09:30:25	LANCE	FLC SUPRIMENTOS LTDA ME	185,00
09/11/2017 09:30:26	LANCE	WAM LICITAÇÕES LTDA ME	186,00
09/11/2017 09:30:27	LANCE	C. K. YOKOTA MÓVEIS	184,00
09/11/2017 09:30:34	LANCE	FABIANO LERIN MILKIEVICZ - EPP	183,50
09/11/2017 09:30:36	LANCE	WAM LICITAÇÕES LTDA ME	183,00
09/11/2017 09:30:36	LANCE	FLC SUPRIMENTOS LTDA ME	180,00
09/11/2017 09:30:39	LANCE	C. K. YOKOTA MÓVEIS	178,00
09/11/2017 09:30:45	LANCE	WAM LICITAÇÕES LTDA ME	160,00
09/11/2017 09:30:50	LANCE	FLC SUPRIMENTOS LTDA ME	175,00
09/11/2017 09:30:51	LANCE	C. K. YOKOTA MÓVEIS	159,00
09/11/2017 09:30:59	LANCE	WAM LICITAÇÕES LTDA ME	155,00
09/11/2017 09:31:05	LANCE	C. K. YOKOTA MÓVEIS	154,00
09/11/2017 09:31:14	LANCE	WAM LICITAÇÕES LTDA ME	153,00
09/11/2017 09:31:20	LANCE	C. K. YOKOTA MÓVEIS	152,00
09/11/2017 09:31:21	LANCE	FABIANO LERIN MILKIEVICZ - EPP	150,00
09/11/2017 09:31:30	LANCE	C. K. YOKOTA MÓVEIS	149,00
09/11/2017 09:31:39	LANCE	WAM LICITAÇÕES LTDA ME	145,00
09/11/2017 09:31:42	LANCE	C. K. YOKOTA MÓVEIS	144,00
09/11/2017 09:31:49	LANCE	WAM LICITAÇÕES LTDA ME	140,00
09/11/2017 09:31:55	LANCE	C. K. YOKOTA MÓVEIS	139,00
09/11/2017 09:32:04	LANCE	WAM LICITAÇÕES LTDA ME	137,00
09/11/2017 09:32:09	LANCE	C. K. YOKOTA MÓVEIS	135,00
09/11/2017 09:32:15	LANCE	WAM LICITAÇÕES LTDA ME	133,00
09/11/2017 09:32:24	LANCE	C. K. YOKOTA MÓVEIS	132,00
09/11/2017 09:32:31	LANCE	WAM LICITAÇÕES LTDA ME	129,00
09/11/2017 09:33:35	LANCE	C. K. YOKOTA MÓVEIS	128,00
09/11/2017 09:33:50	LANCE	WAM LICITAÇÕES LTDA ME	126,00
09/11/2017 09:33:58	LANCE	C. K. YOKOTA MÓVEIS	125,00

**PREFEITURA MUNICIPAL DE CRUZ MACHADO
CRUZ MACHADO-PR**

09/11/2017 09:34:08	LANCE	WAM LICITAÇÕES LTDA ME	124,00
09/11/2017 09:34:39	LANCE	C. K. YOKOTA MÓVEIS	122,00
09/11/2017 09:34:48	LANCE	WAM LICITAÇÕES LTDA ME	121,99
09/11/2017 09:35:05	LANCE	C. K. YOKOTA MÓVEIS	121,00
09/11/2017 09:35:14	LANCE	WAM LICITAÇÕES LTDA ME	120,00
09/11/2017 09:38:36	LANCE	C. K. YOKOTA MÓVEIS	119,99
09/11/2017 09:38:49	LANCE	WAM LICITAÇÕES LTDA ME	119,98
09/11/2017 09:39:02	LANCE	C. K. YOKOTA MÓVEIS	119,97
09/11/2017 09:44:54	LANCE	WAM LICITAÇÕES LTDA ME	119,96
09/11/2017 09:48:30	NOTIFICAÇÃO	SISTEMA	
O detentor da melhor oferta é WAM LICITAÇÕES LTDA ME			
09/11/2017 09:48:30	HABILITAÇÃO		

**LOTE 20 - HABILITAÇÃO
Lote: 20**

VALORES UNITÁRIOS FINAIS

Item: 20	Unidade: UN	Marca: DENTEMED	Modelo: CJOD.MAGNUS DIAMOND FLEX
Descrição: CADEIRA ODONTOLÓGICA COM EQUIPO/SUGADOR/REFLETOR. COMPLETACOM CABECEIRA ARTICULADA, UNIDADE AUXILIAR 1 PONTA, EQUIPO ACOPLADO PNEUMÁTICO, CUBA DE PORCELANA/CERÂMICA, COM NO MINIMO 2 TERMINAIS, TRIPLICE SERINGA, COMANDO BASE (BOTÃO), REFLETOR MONOFOCAL (20.000 LUX),			
Quantidade: 1	Valor Unit.: 7.950,00	Valor Total: 7.950,00	

CLASSIFICAÇÃO

Razão Social	Num Documento	Oferta Inicial	Oferta Final	ME
1 DENTEMED EQUIPAMENTOS ODONTOLOGICOS	025 07.897.039/0001-00	11.500,00	7.950,00	Não
2 ROYAL DISTRIBUIDORA LTDA	094 14.918.622/0001-08	11.500,00	8.400,00	Sim
3 ALTERMED MATERIAL MEDICO HOSPITALAR LTDA	075 00.802.002/0001-02	10.673,33	8.453,00	Não
4 EQUIPOS COMERCIAL LTDA	010 11.674.540/0001-77	11.500,00	9.099,00	Sim
5 DUOMED PRODUTOS MÉDICOS E HOSPITALARES	085 82.387.226/0001-51	10.800,00	10.670,00	Sim
6 CIRÚRGICA SÃO FELIPE PRODUTOS PARA SAÚDE	092 07.626.776/0001-60	11.499,00	11.499,00	Sim
7 FLC SUPRIMENTOS LTDA ME	061 22.371.010/0001-76	11.499,90	11.499,90	Sim
8 M.H.M DO COUTO- COMERCIAL ME	012 97.533.241/0001-38	11.500,00	11.500,00	Sim
9 CIRUPAR - COMERCIO DE EQUIPAMENTOS	063 79.733.572/0001-30	11.500,00	11.500,00	Sim
10 SANIMED PRODUTOS HOSPITALARES LTDA	030 05.129.835/0001-60	11.500,00	11.500,00	Sim
11 BH LABORATORIOS LTDA	022 22.283.196/0001-01	12.800,00	12.800,00	Sim
12 DIMALAB ELETRONICS DO BRASIL EIRELI	047 02.472.743/0001-90	12.800,00	12.800,00	Sim

DESCLASSIFICADOS

Razão Social	Num Documento	Oferta Inicial	Oferta Final	ME
--------------	---------------	----------------	--------------	----

INABILITADOS

Razão Social	Num Documento	Oferta Inicial	Oferta Final	ME
--------------	---------------	----------------	--------------	----

MOVIMENTOS DO LOTE

24/10/2017 15:16:25	PUBLICADO
25/10/2017 16:00:00	RECEPÇÃO DE PROPOSTAS
09/11/2017 08:30:00	ANÁLISE DE PROPOSTAS
09/11/2017 09:16:47	DISPUTA

**PREFEITURA MUNICIPAL DE CRUZ MACHADO
CRUZ MACHADO-PR**

09/11/2017 09:16:47	LANCE	CIRUPAR - COMERCIO DE EQUIPAMENTOS MÉDICOS CIRÚRGICOS LTDA	11.500,00
09/11/2017 09:16:47	LANCE	M.H.M DO COUTO- COMERCIAL ME	11.500,00
09/11/2017 09:16:47	LANCE	CIRÚRGICA SÃO FELIPE PRODUTOS PARA SAÚDE LTDA - EPP	11.499,00
09/11/2017 09:16:47	LANCE	DIMALAB ELETRONICS DO BRASIL EIRELI	12.800,00
09/11/2017 09:16:47	LANCE	ROYAL DISTRIBUIDORA LTDA	11.500,00
09/11/2017 09:16:47	LANCE	BH LABORATORIOS LTDA	12.800,00
09/11/2017 09:16:47	LANCE	DUOMED PRODUTOS MÉDICOS E HOSPITALARES LTDA -EPP	10.800,00
09/11/2017 09:16:47	LANCE	ALTERMED MATERIAL MEDICO HOSPITALAR LTDA	10.673,33
09/11/2017 09:16:47	LANCE	DENTEMED EQUIPAMENTOS ODONTOLOGICOS LTDA	11.500,00
09/11/2017 09:16:47	LANCE	SANIMED PRODUTOS HOSPITALARES LTDA	11.500,00
09/11/2017 09:16:47	LANCE	FLC SUPRIMENTOS LTDA ME	11.499,90
09/11/2017 09:16:47	LANCE	EQUIPOS COMERCIAL LTDA	11.500,00
09/11/2017 09:18:08	LANCE	DUOMED PRODUTOS MÉDICOS E HOSPITALARES LTDA -EPP	10.670,00
09/11/2017 09:18:46	LANCE	ALTERMED MATERIAL MEDICO HOSPITALAR LTDA	10.136,00
09/11/2017 09:22:09	LANCE	DENTEMEO EQUIPAMENTOS ODONTOLOGICOS LTDA	10.000,00
09/11/2017 09:22:30	NOTIFICAÇÃO SISTEMA		
O lote entrará em RANDÔMICO em 5 minutos.			
09/11/2017 09:22:30	PRÉ-RANDÔMICO		
09/11/2017 09:23:29	LANCE	EQUIPOS COMERCIAL LTDA	9.999,00
09/11/2017 09:23:42	LANCE	DENTEMED EQUIPAMENTOS ODONTOLOGICOS LTDA	9.950,00
09/11/2017 09:24:22	LANCE	EQUIPOS COMERCIAL LTOA	9.949,00
09/11/2017 09:24:27	LANCE	ALTERMED MATERIAL MEDICO HOSPITALAR LTDA	9.900,00
09/11/2017 09:24:45	LANCE	EQUIPOS COMERCIAL LTDA	9.899,00
09/11/2017 09:24:46	LANCE	ALTERMED MATERIAL MEDICO HOSPITALAR LTDA	9.450,00
09/11/2017 09:25:07	LANCE	ALTERMED MATERIAL MEDICO HOSPITALAR LTDA	9.200,00
09/11/2017 09:25:37	LANCE	EQUIPOS COMERCIAL LTDA	9.201,00
09/11/2017 09:26:05	LANCE	DENTEMED EQUIPAMENTOS ODONTOLOGICOS LTDA	9.100,00
09/11/2017 09:26:18	LANCE	EQUIPOS COMERCIAL LTDA	9.101,00
09/11/2017 09:26:41	LANCE	ALTERMED MATERIAL MEDICO HOSPITALAR LTDA	8.550,00
09/11/2017 09:27:20	LANCE	EQUIPOS COMERCIAL LTDA	9.099,00
09/11/2017 09:27:30	TEMPO RANDÔMICO		
09/11/2017 09:27:40	LANCE	ROYAL DISTRIBUIDORA LTDA	8.500,00
09/11/2017 09:28:01	LANCE	DENTEMED EQUIPAMENTOS ODONTOLOGICOS LTDA	8.000,00
09/11/2017 09:28:03	LANCE	ALTERMED MATERIAL MEDICO HOSPITALAR LTDA	8.453,00
09/11/2017 09:28:11	LANCE	ROYAL OISTRIBUIDORA LTDA	8.400,00
09/11/2017 09:36:06	LANCE	DENTEMED EQUIPAMENTOS ODONTOLOGICOS LTDA	7.950,00
09/11/2017 09:56:30	NOTIFICAÇÃO SISTEMA		
O detentor da melhor oferta é DENTEMED EQUIPAMENTOS ODONTOLOGICOS LTDA			
09/11/2017 09:56:30	HABILITAÇÃO		

LOTE 21 - HABILITAÇÃO
Lote: 21

VALORES UNITÁRIOS FINAIS

**PREFEITURA MUNICIPAL DE CRUZ MACHADO
CRUZ MACHADO-PR**

Item: 21 Unidade: UN Marca: JSN Modelo:
 Descrição: CARRO FUNCIONAL PARA LIMPEZA EM HOSPITAL. COM SISTEMA DE 3 GAVETAS PARA ACONDICIONAR E PROTEGER MATERIAIS E EQUIPAMENTOS UTILIZADOS NAS TAREFAS DE LIMPEZA. SUAS 3 GAVETAS, VEM COM 3 CARACTERISTICAS DIFERENTES. 1 GAVETA COM DIVISÓRIA INTERNA QUE SEPARA A MESMA NO MEIO; 2 GAVETA COM TAMPA SÓLIDA PARA TRANSPORTAR PANOS UMEDECIDOS OU PRODUTOS QUÍMICOS COM ODOR OU FRAGRÂNCIAS FORTES QUE NÃO DEVEM SER SENTIDAS NOS AMBIENTES PELOS QUAIS O CARRO TRANSITA; 3 GAVETA COM TAMPA PERFURADA 50% PARA PERMITIR A VENTILAÇÃO DOS MATERIAIS ALI ACONDICIONADOS. O CARRO VEM COM SISTEMA DE MOP PARA LIQUIDOS (SISTEMA 2 ÁGUAS), COMPOSTO POR 2 BALDES E 1 ESPREMEDOR. 4 BALDES PARA SEPARAÇÃO E COLETA DE RESÍDUOS DIVERSOS.
 Quantidade: 1 Valor Unit.: 999,00 Valor Total: 999,00

CLASSIFICAÇÃO

Razão Social	Num Documento	Oferta Inicial	Oferta Final	ME
1 EQUIPOS COMERCIAL LTDA	010 11.674.540/0001-77	1.000,00	999,00	Sim
2 JHONATAN BAGATOLI ME	001 22.992.632/0001-11	1.000,00	1.000,00	Sim
3 METROMED COMÉRCIO DE MATERIAL MÉDICO	008 83.157.032/0001-22	2.000,00	1.999,00	Não

DESCLASSIFICADOS

Razão Social	Num Documento	Oferta Inicial	Oferta Final	ME
--------------	---------------	----------------	--------------	----

INABILITADOS

Razão Social	Num Documento	Oferta Inicial	Oferta Final	ME
--------------	---------------	----------------	--------------	----

MOVIMENTOS DO LOTE

24/10/2017 15:16:25	PUBLICADO			
25/10/2017 16:00:00	RECEPÇÃO DE PROPOSTAS			
09/11/2017 08:30:00	ANÁLISE DE PROPOSTAS			
09/11/2017 09:16:48	DISPUTA			
09/11/2017 09:16:48	LANCE	JHONATAN BAGATOLI ME		1.000,00
09/11/2017 09:16:48	LANCE	METROMED COMÉRCIO DE MATERIAL MÉDICO HOSPITALAR LTDA		2.000,00
09/11/2017 09:16:48	LANCE	EQUIPOS COMERCIAL LTDA		1.000,00
09/11/2017 09:21:26	LANCE	METROMED COMÉRCIO DE MATERIAL MÉDICO HOSPITALAR LTDA		1.999,00
09/11/2017 09:22:31	PRÉ-RANDÔMICO			
09/11/2017 09:22:31	NOTIFICAÇÃO	SISTEMA		
lote entrará em RANDÔMICO em 5 minutos.				
09/11/2017 09:23:19	LANCE	EQUIPOS COMERCIAL LTDA		999,00
09/11/2017 09:27:31	TEMPO RANDÔMICO			
09/11/2017 09:39:31	NOTIFICAÇÃO	SISTEMA		
O detentor da melhor oferta é EQUIPOS COMERCIAL LTDA				
09/11/2017 09:39:31	HABILITAÇÃO			

LOTE 22 - HABILITAÇÃO

Lote: 22

VALORES UNITÁRIOS FINAIS

Item: 22 Unidade: UN Marca: RN Modelo:
 Descrição: - Carro para curativo com balde e bacia, com armação tubular em aço inóx, tampo e prateleira em chapa de aço inóx, varanda lateral em toda a volta, pés com rodízios giratórios com 2" de diâmetro. Acompanha balde e bacia em aço inoxidável. Dimensões: 0,40m largura x 0,80m comprimento x 0,80m altura.
 Quantidade: 1 Valor Unit.: 640,00 Valor Total: 640,00

CLASSIFICAÇÃO

**PREFEITURA MUNICIPAL DE CRUZ MACHADO
CRUZ MACHADO-PR**

Razão Social	Num Documento	Oferta Inicial	Oferta Final	ME
1 EQUIPOS COMERCIAL LTDA	030 11.674.540/0001-77	1.000,00	640,00	Sim
2 CIRÚRGICA SÃO FELIPE PRODUTOS PARA SAÚDE	076 07.626.776/0001-60	990,00	648,00	Sim
3 AGNUS COMERCIO DE MÁQUINAS E	040 14.676.091/0001-94	1.000,00	718,20	Sim
4 SITENSUL SERVICOS DE ENGENHARIA LTDA - EPP	027 10.966.880/0001-09	1.000,00	785,30	Sim
5 CIRUPAR - COMERCIO DE EQUIPAMENTOS	098 79.733.572/0001-30	1.000,00	841,00	Sim
6 ALTERMED MATERIAL MEDICO HOSPITALAR LTDA	055 00.802.002/0001-02	1.000,00	842,00	Não
7 METROMED COMÉRCIO DE MATERIAL MÉDICO	008 83.157.032/0001-22	1.000,00	948,00	Não
8 ORTONUTRE COMÉRCIO DE PRODUTOS	068 11.541.499/0001-60	1.000,00	999,00	Sim
9 METAL SOLUTION DO BRASIL IND E COM DE	014 10.778.913/0001-97	1.000,00	1.000,00	Sim
10 ALFRS INDÚSTRIA DE MÓVEIS LTDA	052 19.338.456/0001-94	1.000,00	1.000,00	Sim
11 KURTZ MEDPRODUTOS MÉDICOS HOSPITALARES	011 27.993.357/0001-74	1.000,00	1.000,00	Sim

DECLASSIFICADOS

Razão Social	Num Documento	Oferta Inicial	Oferta Final	ME
--------------	---------------	----------------	--------------	----

INABILITADOS

Razão Social	Num Documento	Oferta Inicial	Oferta Final	ME
--------------	---------------	----------------	--------------	----

MOVIMENTOS DO LOTE

24/10/2017 15:16:25	PUBLICADO			
25/10/2017 16:00:00	RECEPÇÃO DE PROPOSTAS			
09/11/2017 08:30:00	ANÁLISE DE PROPOSTAS			
09/11/2017 09:16:48	DISPUTA			
09/11/2017 09:16:48	LANCE	ALTERMED MATERIAL MEDICO HOSPITALAR LTDA		1.000,00
09/11/2017 09:16:48	LANCE	ORTONUTRE COMÉRCIO DE PRODUTOS HOSPITALARES LTDA		1.000,00
09/11/2017 09:16:48	LANCE	METAL SOLUTION DO BRASIL IND E COM DE MÓVEIS LTDA		1.000,00
09/11/2017 09:16:48	LANCE	CIRUPAR - COMERCIO DE EQUIPAMENTOS MÉDICOS CIRÚRGICOS LTDA		1.000,00
09/11/2017 09:16:48	LANCE	SITENSUL SERVICOS DE ENGENHARIA LTDA - EPP		1.000,00
09/11/2017 09:16:48	LANCE	CIRÚRGICA SÃO FELIPE PRODUTOS PARA SAÚDE LTDA - EPP		990,00
09/11/2017 09:16:48	LANCE	KURTZ MEDPRODUTOS MÉDICOS HOSPITALARES LTDA -ME		1.000,00
09/11/2017 09:16:48	LANCE	EQUIPOS COMERCIAL LTDA		1.000,00
09/11/2017 09:16:48	LANCE	AGNUS COMERCIO DE MÁQUINAS E EQUIPAMENTOS LTDA		1.000,00
09/11/2017 09:16:48	LANCE	ALFRS INDÚSTRIA DE MÓVEIS LTDA		1.000,00
09/11/2017 09:16:48	LANCE	METROMED COMÉRCIO DE MATERIAL MÉDICO HOSPITALAR LTDA		1.000,00
09/11/2017 09:19:11	LANCE	ALTERMED MATERIAL MEDICO HOSPITALAR LTDA		950,00
09/11/2017 09:21:15	LANCE	METROMED COMÉRCIO DE MATERIAL MÉDICO HOSPITALAR LTDA		948,00
09/11/2017 09:21:34	LANCE	ALTERMED MATERIAL MEDICO HOSPITALAR LTDA		900,00
09/11/2017 09:22:31	NOTIFICAÇÃO SISTEMA			
O lote entrará em RANDÔMICO em 5 minutos.				
09/11/2017 09:22:31	PRÉ-RANDÔMICO			
09/11/2017 09:23:14	LANCE	EQUIPOS COMERCIAL LTDA		899,00
09/11/2017 09:23:42	LANCE	CIRÚRGICA SÃO FELIPE PRODUTOS PARA SAÚDE LTDA - EPP		898,00
09/11/2017 09:24:52	LANCE	EQUIPOS COMERCIAL LTDA		890,00
09/11/2017 09:25:52	LANCE	ALTERMED MATERIAL MEDICO HOSPITALAR LTDA		842,00
09/11/2017 09:26:08	LANCE	EQUIPOS COMERCIAL LTDA		843,00
09/11/2017 09:26:35	LANCE	AGNUS COMERCIO DE MÁQUINAS E EQUIPAMENTOS LTDA		840,00

**PREFEITURA MUNICIPAL DE CRUZ MACHADO
CRUZ MACHADO-PR**

09/11/2017 09:27:31 **TEMPO RANDÔMICO**

09/11/2017 09:27:51	LANCE	SITENSUL SERVICOS DE ENGENHARIA LTDA - EPP	839,83
09/11/2017 09:28:02	LANCE	AGNUS COMERCIO DE MÁQUINAS E EQUIPAMENTOS LTDA	830,00
09/11/2017 09:28:14	LANCE	SITENSUL SERVICOS DE ENGENHARIA LTDA - EPP	828,00
09/11/2017 09:28:24	LANCE	AGNUS COMERCIO DE MÁQUINAS E EQUIPAMENTOS LTDA	810,00
09/11/2017 09:28:29	LANCE	EQUIPOS COMERCIAL LTDA	800,00
09/11/2017 09:28:34	LANCE	SITENSUL SERVICOS DE ENGENHARIA LTDA - EPP	805,00
09/11/2017 09:28:37	LANCE	AGNUS COMERCIO DE MÁQUINAS E EQUIPAMENTOS LTDA	790,00
09/11/2017 09:28:38	LANCE	CIRÚRGICA SÃO FELIPE PRODUTOS PARA SAÚDE LTDA - EPP	799,00
09/11/2017 09:28:43	LANCE	EQUIPOS COMERCIAL LTDA	780,00
09/11/2017 09:28:50	LANCE	SITENSUL SERVICOS DE ENGENHARIA LTDA - EPP	785,30
09/11/2017 09:28:50	LANCE	AGNUS COMERCIO DE MÁQUINAS E EQUIPAMENTOS LTDA	760,00
09/11/2017 09:28:50	LANCE	CIRÚRGICA SÃO FELIPE PRODUTOS PARA SAÚDE LTDA - EPP	779,00
09/11/2017 09:28:55	LANCE	CIRÚRGICA SÃO FELIPE PRODUTOS PARA SAÚDE LTDA - EPP	700,00
09/11/2017 09:29:15	LANCE	CIRUPAR - COMERCIO DE EQUIPAMENTOS MÉDICOS CIRÚRGICOS LTDA	841,00
09/11/2017 09:29:25	LANCE	EQUIPOS COMERCIAL LTDA	680,00
09/11/2017 09:29:39	LANCE	AGNUS COMERCIO DE MÁQUINAS E EQUIPAMENTOS LTDA	718,20
09/11/2017 09:29:55	LANCE	CIRÚRGICA SÃO FELIPE PRODUTOS PARA SAÚDE LTDA - EPP	648,00
09/11/2017 09:30:03	LANCE	EQUIPOS COMERCIAL LTDA	640,00
09/11/2017 09:30:13	LANCE	ORTONUTRE COMÉRCIO DE PRODUTOS HOSPITALARES LTDA	999,00
09/11/2017 09:31:32	NOTIFICAÇÃO	SISTEMA	
O detentor da melhor oferta é EQUIPOS COMERCIAL LTDA			
09/11/2017 09:31:32	HABILITAÇÃO		

LOTE 23 - HABILITAÇÃO

Lote: 23

VALORES UNITÁRIOS FINAIS

Item: 23	Unidade: UN	Marca: BENFER	Modelo:
Descrição: centrífuga laboratorial digital de bancada, velocidade variável de 1000 a 3400 RPM - Capacidade para 4 Tubos de 50 mL , Rotor para 4 Tubos de 50 mL, com timer de até 60 minutos, 110 V			
Quantidade: 1		Valor Unit.: 2.154,00	Valor Total: 2.154,00

CLASSIFICAÇÃO

Razão Social	Num Documento	Oferta Inicial	Oferta Final	ME
1 EQUIPOS COMERCIAL LTDA	046 11.674.540/0001-77	2.250,00	2.154,00	Sim
2 CIRÚRGICA SÃO FELIPE PRODUTOS PARA SAÚDE	092 07.626.776/0001-60	2.248,00	2.155,00	Sim
3 SALVI E LOPES E CIA LTDA	088 82.478.140/0001-34	7.696,00	5.599,99	Sim
4 ESFERA MASTER COMERCIAL EIRELI - EPP	076 26.527.362/0001-29	5.600,00	5.600,00	Sim
5 ALTERMED MATERIAL MEDICO HOSPITALAR LTDA	075 00.802.002/0001-02	6.083,33	6.083,33	Não

DECLASSIFICADOS

Razão Social	Num Documento	Oferta Inicial	Oferta Final	ME
--------------	---------------	----------------	--------------	----

INABILITADOS

Razão Social	Num Documento	Oferta Inicial	Oferta Final	ME
--------------	---------------	----------------	--------------	----

MOVIMENTOS DO LOTE

24/10/2017 15:16:25 **PUBLICADO**

**PREFEITURA MUNICIPAL DE CRUZ MACHADO
CRUZ MACHADO-PR**

25/10/2017 16:00:00	RECEPÇÃO DE PROPOSTAS		
09/11/2017 08:30:00	ANÁLISE DE PROPOSTAS		
09/11/2017 09:16:48	DISPUTA		
09/11/2017 09:16:48	LANCE	ALTERMED MATERIAL MEDICO HOSPITALAR LTDA	6.083,33
09/11/2017 09:16:48	LANCE	ESFERA MASTER COMERCIAL EIRELI - EPP	5.600,00
09/11/2017 09:16:48	LANCE	SALVI E LOPES E CIA LTDA.	7.696,00
09/11/2017 09:16:48	LANCE	CIRÚRGICA SÃO FELIPE PRODUTOS PARA SAÚDE LTDA - EPP	2.248,00
09/11/2017 09:16:48	LANCE	EQUIPOS COMERCIAL LTDA	2.250,00
09/11/2017 09:22:32	PRÉ-RANDÔMICO		
09/11/2017 09:22:32	NOTIFICAÇÃO SISTEMA		
O lote entrará em RANDÔMICO em 5 minutos.			
09/11/2017 09:23:09	LANCE	EQUIPOS COMERCIAL LTDA	2.247,00
09/11/2017 09:23:52	LANCE	CIRÚRGICA SÃO FELIPE PRODUTOS PARA SAÚDE LTDA - EPP	2.246,00
09/11/2017 09:25:04	LANCE	EQUIPOS COMERCIAL LTDA	2.200,00
09/11/2017 09:27:32	TEMPO RANDÔMICO		
09/11/2017 09:28:44	LANCE	CIRÚRGICA SÃO FELIPE PRODUTOS PARA SAÚDE LTDA - EPP	2.199,00
09/11/2017 09:29:21	LANCE	EQUIPOS COMERCIAL LTDA	2.190,00
09/11/2017 09:30:10	LANCE	CIRÚRGICA SÃO FELIPE PRODUTOS PARA SAÚDE LTDA - EPP	2.160,00
09/11/2017 09:30:18	LANCE	EQUIPOS COMERCIAL LTDA	2.159,00
09/11/2017 09:37:31	LANCE	SALVI E LOPES E CIA LTDA.	5.599,99
09/11/2017 09:44:48	LANCE	CIRÚRGICA SÃO FELIPE PRODUTOS PARA SAÚDE LTDA - EPP	2.158,99
09/11/2017 09:45:18	LANCE	EQUIPOS COMERCIAL LTDA	2.158,00
09/11/2017 09:46:07	LANCE	CIRÚRGICA SÃO FELIPE PRODUTOS PARA SAÚDE LTDA - EPP	2.157,00
09/11/2017 09:46:14	LANCE	EQUIPOS COMERCIAL LTDA	2.156,00
09/11/2017 09:47:22	LANCE	CIRÚRGICA SÃO FELIPE PRODUTOS PARA SAÚDE LTDA - EPP	2.155,00
09/11/2017 09:47:31	LANCE	EQUIPOS COMERCIAL LTDA	2.154,00
09/11/2017 09:47:32	NOTIFICAÇÃO SISTEMA		
O detentor da melhor oferta é EQUIPOS COMERCIAL LTDA			
09/11/2017 09:47:32	HABILITAÇÃO		

LOTE 24 - HABILITAÇÃO

Lote: 24

VALORES UNITÁRIOS FINAIS

Item: 24	Unidade: UN	Marca: Compbrasil	Modelo: COMPBRASIL MOD. 750-30L
Descrição: Compressor de ar odontológico? Ideal para uso externo? Isento de óleo? Fabricado em ferro fundido? Informações Técnicas: - Monofásico- Tensão: 220 V 60 Hz- Deslocamento teórico: 8,4 pés³/min - 237 L/min. - Volume do reservatório: 30 litros - Potência do motor: 1 hp - 0,75 kW - Pressão máxima: 120 lbf/pol² / 8,3 bar - Pressão mínima: 80 lbf/pol² / 5,5 bar- Numero de estágios: 1 - Numero de pistões: 2 em V(características mínimas podendo ser superior, similar ou identico)- Marca modelo referência: PRESSURE-OP8430VM			
Quantidade: 1	Valor Unit.: 1.500,00	Valor Total: 1.500,00	

CLASSIFICAÇÃO

Razão Social	Num Documento	Oferta Inicial	Oferta Final	ME
1 ALTERMED MATERIAL MEDICO HOSPITALAR LTDA	055 00.802.002/0001-02	1.614,75	1.500,00	Não
2 FLC SUPRIMENTOS LTDA ME	092 22.371.010/0001-76	1.999,99	1.614,00	Sim
3 EQUIPOS COMERCIAL LTDA	030 11.674.540/0001-77	2.000,00	1.994,00	Sim
4 DANNA COMERCIAL EIRELI EPP	098 13.550.358/0001-30	1.995,00	1.995,00	Sim

000824

**PREFEITURA MUNICIPAL DE CRUZ MACHADO
CRUZ MACHADO-PR**

5 ORTONUTRE COMÉRCIO DE PRODUTOS	068	11.541.499/0001-60	2.000,00	2.000,00	Sim
6 SALVI E LOPES E CIA LTDA.	088	82.478.140/0001-34	3.802,00	3.802,00	Sim

DESCLASSIFICADOS

Razão Social	Num Documento	Oferta Inicial	Oferta Final	ME
--------------	---------------	----------------	--------------	----

INABILITADOS

Razão Social	Num Documento	Oferta Inicial	Oferta Final	ME
--------------	---------------	----------------	--------------	----

MOVIMENTOS DO LOTE

24/10/2017 15:16:25	PUBLICADO			
25/10/2017 16:00:00	RECEPÇÃO DE PROPOSTAS			
09/11/2017 08:30:00	ANÁLISE DE PROPOSTAS			
09/11/2017 09:23:06	DISPUTA			
09/11/2017 09:23:06	LANCE	ALTERMED MATERIAL MEDICO HOSPITALAR LTDA		1.614,75
09/11/2017 09:23:06	LANCE	ORTONUTRE COMÉRCIO DE PRODUTOS HOSPITALARES LTDA		2.000,00
09/11/2017 09:23:06	LANCE	DANNA COMERCIAL EIRELI EPP		1.995,00
09/11/2017 09:23:06	LANCE	SALVI E LOPES E CIA LTDA.		3.802,00
09/11/2017 09:23:06	LANCE	FLC SUPRIMENTOS LTDA ME		1.999,99
09/11/2017 09:23:06	LANCE	EQUIPOS COMERCIAL LTDA		2.000,00
09/11/2017 09:25:53	LANCE	EQUIPOS COMERCIAL LTDA		1.994,00
09/11/2017 09:33:40	NOTIFICAÇÃO SISTEMA			
O lote entrará em RANDÔMICO em 5 minutos.				
09/11/2017 09:33:40	PRÉ-RANDÔMICO			
09/11/2017 09:34:51	LANCE	FLC SUPRIMENTOS LTDA ME		1.614,00
09/11/2017 09:35:54	LANCE	ALTERMED MATERIAL MEDICO HOSPITALAR LTDA		1.500,00
09/11/2017 09:38:40	TEMPO RANDÔMICO			
09/11/2017 09:39:40	NOTIFICAÇÃO SISTEMA			
O detentor da melhor oferta é ALTERMED MATERIAL MEDICO HOSPITALAR LTDA				
09/11/2017 09:39:40	HABILITAÇÃO			

**LOTE 25 - HABILITAÇÃO
Lote: 25**

VALORES UNITÁRIOS FINAIS

Item: 25	Unidade: UN	Marca: satte	Modelo: amd fx4300
Descrição: Processador: no mínimo Intel Core i3 ou superiores. Disco rígido: mínimo de 500 GB memória: RAM 4GB DDR3 1.600 MHZ, unidade de disco ótico: CD DVD ROM, teclado: USB, abnt2, 107 teclas com fio. Monitor: 18,5 polegadas. Mouse USB 800dpi, dois botões scroll com fio. Interface de rede: 10/100/1000 e o wi-fi intervalo interfaces de vídeo integrada sistema operacional no mínimo Windows 7 pro 64 bits e fonte compatível com o item. Garantia mínima de 12 meses.			
Quantidade: 2	Valor Unit.: 1.664,00	Valor Total: 3.328,00	

CLASSIFICAÇÃO

Razão Social	Num Documento	Oferta Inicial	Oferta Final	ME
1 FLC SUPRIMENTOS LTDA ME	092 22.371.010/0001-76	1.999,99	1.664,00	Sim
2 ACLARA COMÉRCIO DE INFORMÁTICA EIRELI ME	055 14.228.157/0001-83	2.000,00	1.697,00	Sim
3 FENIX EQUIPAMENTOS PARA INFORMATICA LTDA	010 05.669.358/0001-25	2.000,00	1.879,00	Sim
4 ORTONUTRE COMÉRCIO DE PRODUTOS	084 11.541.499/0001-60	2.000,00	1.999,00	Sim
5 SORAIA CRISTINA TURQUINO MACKERT	033 12.654.502/0001-15	2.000,00	2.000,00	Sim
6 MÓVEIS ANDRIEI LTDA ME	036 14.282.205/0001-11	2.000,00	2.000,00	Sim

**PREFEITURA MUNICIPAL DE CRUZ MACHADO
CRUZ MACHADO-PR**

7	VW COMERCIO ATACDISTA LTDA	060	10.573.408/0001-06	2.500,00	2.500,00	Sim
DECLASSIFICADOS						
Razão Social	Num Documento	Oferta Inicial	Oferta Final	ME		
INABILITADOS						
Razão Social	Num Documento	Oferta Inicial	Oferta Final	ME		
MOVIMENTOS DO LOTE						
24/10/2017 15:16:25	PUBLICADO					
25/10/2017 16:00:00	RECEPÇÃO DE PROPOSTAS					
09/11/2017 08:30:00	ANÁLISE DE PROPOSTAS					
09/11/2017 09:23:07	DISPUTA					
09/11/2017 09:23:07	LANCE	MÓVEIS ANDRIEI LTDA ME				2.000,00
09/11/2017 09:23:07	LANCE	ORTONUTRE COMÉRCIO DE PRODUTOS HOSPITALARES LTDA				2.000,00
09/11/2017 09:23:07	LANCE	SORAIA CRISTINA TURQUINO MACKERT EQUIPAMENTOS DE				2.000,00
09/11/2017 09:23:07	LANCE	VW COMERCIO ATACDISTA LTDA				2.500,00
09/11/2017 09:23:07	LANCE	FENIX EQUIPAMENTOS PARA INFORMATICA LTDA				2.000,00
09/11/2017 09:23:07	LANCE	ACLARA COMÉRCIO DE INFORMÁTICA EIRELI ME				2.000,00
09/11/2017 09:23:07	LANCE	FLC SUPRIMENTOS LTDA ME				1.999,99
09/11/2017 09:28:14	LANCE	ACLARA COMÉRCIO DE INFORMÁTICA EIRELI ME				1.990,00
09/11/2017 09:33:40	NOTIFICAÇÃO SISTEMA					
O lote entrará em RANDÔMICO em 5 minutos.						
09/11/2017 09:33:40	PRÉ-RANDÔMICO					
09/11/2017 09:34:43	LANCE	FLC SUPRIMENTOS LTDA ME				1.988,00
09/11/2017 09:37:02	LANCE	VW COMERCIO ATACDISTA LTDA				1.989,00
09/11/2017 09:37:46	LANCE	ACLARA COMÉRCIO DE INFORMÁTICA EIRELI ME				1.980,00
09/11/2017 09:38:02	MENSAGEM VW COMERCIO ATACDISTA LTDA					
Solicito o cancelamento de meu lance no valor de 1.989,00.						
09/11/2017 09:38:19	LANCE	FLC SUPRIMENTOS LTDA ME				1.979,99
09/11/2017 09:38:29	LANCE	ACLARA COMÉRCIO DE INFORMÁTICA EIRELI ME				1.978,00
09/11/2017 09:38:35	LANCE	FENIX EQUIPAMENTOS PARA INFORMATICA LTDA				1.977,00
09/11/2017 09:38:37	LANCE	FLC SUPRIMENTOS LTDA ME				1.977,99
09/11/2017 09:38:40	TEMPO RANDÔMICO					
09/11/2017 09:38:47	LANCE	FLC SUPRIMENTOS LTDA ME				1.968,00
09/11/2017 09:38:51	LANCE	ACLARA COMÉRCIO DE INFORMÁTICA EIRELI ME				1.950,00
09/11/2017 09:38:53	LANCE	FLC SUPRIMENTOS LTDA ME				1.959,00
09/11/2017 09:39:00	LANCE	FLC SUPRIMENTOS LTDA ME				1.930,00
09/11/2017 09:39:02	LANCE	FENIX EQUIPAMENTOS PARA INFORMATICA LTDA				1.949,00
09/11/2017 09:39:06	LANCE	FLC SUPRIMENTOS LTDA ME				1.899,99
09/11/2017 09:39:06	NOTIFICAÇÃO SISTEMA					
O lance do PARTICIPANTE 060 no valor de 1.989,00 foi cancelado.						
09/11/2017 09:39:07	LANCE	ACLARA COMÉRCIO DE INFORMÁTICA EIRELI ME				1.925,00
09/11/2017 09:39:09	LANCE	FENIX EQUIPAMENTOS PARA INFORMATICA LTDA				1.929,00
09/11/2017 09:39:10	LANCE	ACLARA COMÉRCIO DE INFORMÁTICA EIRELI ME				1.890,00
09/11/2017 09:39:14	LANCE	ACLARA COMÉRCIO DE INFORMÁTICA EIRELI ME				1.880,00
09/11/2017 09:39:15	LANCE	FENIX EQUIPAMENTOS PARA INFORMATICA LTDA				1.899,00

000826

PREFEITURA MUNICIPAL DE CRUZ MACHADO
CRUZ MACHADO-PR

09/11/2017 09:39:21	LANCE	FLC SUPRIMENTOS LTDA ME	1.869,00
09/11/2017 09:39:22	LANCE	FENIX EQUIPAMENTOS PARA INFORMATICA LTDA	1.879,00
09/11/2017 09:39:27	LANCE	ACLARA COMÉRCIO DE INFORMÁTICA EIRELI ME	1.870,00
09/11/2017 09:39:28	LANCE	FLC SUPRIMENTOS LTDA ME	1.855,00
09/11/2017 09:39:31	LANCE	ACLARA COMÉRCIO DE INFORMÁTICA EIRELI ME	1.868,00
09/11/2017 09:39:33	LANCE	FLC SUPRIMENTOS LTDA ME	1.845,00
09/11/2017 09:39:34	LANCE	ACLARA COMÉRCIO DE INFORMÁTICA EIRELI ME	1.850,00
09/11/2017 09:39:37	LANCE	ACLARA COMÉRCIO DE INFORMÁTICA EIRELI ME	1.800,00
09/11/2017 09:39:38	LANCE	FLC SUPRIMENTOS LTDA ME	1.830,00
09/11/2017 09:39:44	LANCE	FLC SUPRIMENTOS LTDA ME	1.780,00
09/11/2017 09:39:49	LANCE	FLC SUPRIMENTOS LTDA ME	1.759,00
09/11/2017 09:39:50	LANCE	ACLARA COMÉRCIO DE INFORMÁTICA EIRELI ME	1.779,00
09/11/2017 09:39:54	LANCE	ACLARA COMÉRCIO DE INFORMÁTICA EIRELI ME	1.750,00
09/11/2017 09:39:55	LANCE	FLC SUPRIMENTOS LTDA ME	1.738,00
09/11/2017 09:40:00	LANCE	FLC SUPRIMENTOS LTDA ME	1.729,00
09/11/2017 09:40:01	LANCE	ACLARA COMÉRCIO DE INFORMÁTICA EIRELI ME	1.730,00
09/11/2017 09:40:04	LANCE	ACLARA COMÉRCIO DE INFORMÁTICA EIRELI ME	1.720,00
09/11/2017 09:40:05	LANCE	FLC SUPRIMENTOS LTDA ME	1.719,00
09/11/2017 09:40:12	LANCE	FLC SUPRIMENTOS LTDA ME	1.705,00
09/11/2017 09:40:13	LANCE	ACLARA COMÉRCIO DE INFORMÁTICA EIRELI ME	1.710,00
09/11/2017 09:40:18	LANCE	ACLARA COMÉRCIO DE INFORMÁTICA EIRELI ME	1.700,00
09/11/2017 09:40:19	LANCE	FLC SUPRIMENTOS LTDA ME	1.698,00
09/11/2017 09:40:26	LANCE	ORTONUTRE COMÉRCIO DE PRODUTOS HOSPITALARES LTDA	1.999,00
09/11/2017 09:40:30	LANCE	ACLARA COMÉRCIO DE INFORMÁTICA EIRELI ME	1.697,00
09/11/2017 09:40:35	LANCE	FLC SUPRIMENTOS LTDA ME	1.689,00
09/11/2017 09:40:40	NOTIFICAÇÃO SISTEMA		
	O detentor da melhor oferta é FLC SUPRIMENTOS LTDA ME		
09/11/2017 09:40:40	HABILITAÇÃO		
09/11/2017 09:40:42	LANCE	FLC SUPRIMENTOS LTDA ME	1.675,00
09/11/2017 09:40:54	LANCE	FLC SUPRIMENTOS LTDA ME	1.664,00

LOTE 26 - HABILITAÇÃO

Lote: 26

VALORES UNITÁRIOS FINAIS

**PREFEITURA MUNICIPAL DE CRUZ MACHADO
CRUZ MACHADO-PR**

Item: 26

Unidade: UN

Marca: PREMIUM

Modelo:

Descrição: Conjunto de aparelho de pressão e Estetoscópio infantil, Características mínimas: Esfigmomanômetro resistente á quedas e livre de látex. Visor com uma leitura fácil e precisa. Pêra grande para rápida insuflação do manguito. Braçadeira com fechamento em velcro. Manômetro com giro de 360º moldado em liga termoplástica com anel amortecedor removível. Deverá atender as normas AAMI OU GAMMA. Possuir certificação de aferição individual e laudo do IPEM Inmetro. Garantia contra defeitos de fabricação de no mínimo 1 anos e para calibração e materiais por período de 5 anos após a data de compra. Deverá acompanhar os seguintes acessórios: 01 braçadeira com manguito adulto, 01 bolsa com zíper para acondicionamento e manual de instruções em português. Estetoscópio adulto, fabricado em aço inoxidável, que permita auscultar sons de baixa e alta frequência girando o lado do auscultador. Revestimento da borda anti-frio para maior conforto do paciente. Moia do ângulo flexível e interna ao tubo de PVC. Deverá vir sobressalente, um par de olivas e uma membrana para a campânula. Garantia mínima de 1 ano comprovada através do manual do produto. A empresa licitante deverá apresentar juntamente com a proposta carta de assistência técnica autorizada, dizendo que a mesma está autorizada a executar os serviços de instalação, treinamento, assistência técnica e de que se compromete com a reposição de peças e acessórios originais de fábrica, emitida pelo fabricante ou importador dos produtos ofertados, endereçada especificamente ao referido processo licitatório. Deverá anexar os manuais conforme ANVISA para análise e atendimento dos produtos.

Quantidade: 1

Valor Unit.: 67,70

Valor Total: 67,70

CLASSIFICAÇÃO

Razão Social	Num Documento	Oferta Inicial	Oferta Final	ME
1 EQUIPOS COMERCIAL LTDA	030 11.674.540/0001-77	85,00	67,70	Sim
2 SALVI E LOPES E CIA LTDA.	005 82.478.140/0001-34	85,00	69,97	Sim
3 KURTZ MEDPRODUTOS MÉDICOS HOSPITALARES	074 27.993.357/0001-74	85,00	85,00	Sim
4 ALTERMED MATERIAL MEDICO HOSPITALAR LTDA	039 00.802.002/0001-02	533,33	533,33	Não
5 METROMED COMÉRCIO DE MATERIAL MÉDICO	044 83.157.032/0001-22	1.100,00	829,70	Não

DESCLASSIFICADOS

Razão Social	Num Documento	Oferta Inicial	Oferta Final	ME
--------------	---------------	----------------	--------------	----

INABILITADOS

Razão Social	Num Documento	Oferta Inicial	Oferta Final	ME
--------------	---------------	----------------	--------------	----

MOVIMENTOS DO LOTE

24/10/2017 15:16:25	PUBLICADO			
25/10/2017 16:00:00	RECEPÇÃO DE PROPOSTAS			
09/11/2017 08:30:00	ANÁLISE DE PROPOSTAS			
09/11/2017 09:23:07	DISPUTA			
09/11/2017 09:23:07	LANCE	METROMED COMÉRCIO DE MATERIAL MÉDICO HOSPITALAR LTDA		1.100,00
09/11/2017 09:23:07	LANCE	ALTERMED MATERIAL MEDICO HOSPITALAR LTDA		533,33
09/11/2017 09:23:07	LANCE	SALVI E LOPES E CIA LTDA		85,00
09/11/2017 09:23:07	LANCE	KURTZ MEDPRODUTOS MÉDICOS HOSPITALARES LTDA -ME		85,00
09/11/2017 09:23:07	LANCE	EQUIPOS COMERCIAL LTDA		85,00
09/11/2017 09:27:01	LANCE	EQUIPOS COMERCIAL LTDA		84,00
09/11/2017 09:32:44	LANCE	METROMED COMÉRCIO DE MATERIAL MÉDICO HOSPITALAR LTDA		829,70
09/11/2017 09:33:41	NOTIFICAÇÃO SISTEMA			
O lote entrará em RANDÔMICO em 5 minutos.				
09/11/2017 09:33:41	PRÉ-RANDÔMICO			
09/11/2017 09:37:01	LANCE	SALVI E LOPES E CIA LTDA		83,99
09/11/2017 09:38:04	LANCE	EQUIPOS COMERCIAL LTDA		83,00
09/11/2017 09:38:41	TEMPO RANDÔMICO			
09/11/2017 09:39:11	LANCE	SALVI E LOPES E CIA LTDA		82,99
09/11/2017 09:39:19	LANCE	EQUIPOS COMERCIAL LTDA		82,00
09/11/2017 09:39:28	LANCE	SALVI E LOPES E CIA LTDA		81,99

**PREFEITURA MUNICIPAL DE CRUZ MACHADO
CRUZ MACHADO-PR**

09/11/2017 09:39:36	LANCE	EQUIPOS COMERCIAL LTDA	81,00
09/11/2017 09:39:43	LANCE	SALVI E LOPES E CIA LTDA.	80,99
09/11/2017 09:40:32	LANCE	EQUIPOS COMERCIAL LTDA	80,00
09/11/2017 09:40:38	LANCE	SALVI E LOPES E CIA LTDA.	79,99
09/11/2017 09:40:44	LANCE	EQUIPOS COMERCIAL LTDA	79,00
09/11/2017 09:40:48	LANCE	SALVI E LOPES E CIA LTDA.	78,99
09/11/2017 09:40:55	LANCE	EQUIPOS COMERCIAL LTDA	78,00
09/11/2017 09:40:59	LANCE	SALVI E LOPES E CIA LTDA.	77,99
09/11/2017 09:41:00	LANCE	EQUIPOS COMERCIAL LTDA	77,00
09/11/2017 09:41:05	LANCE	SALVI E LOPES E CIA LTDA.	76,99
09/11/2017 09:41:11	LANCE	EQUIPOS COMERCIAL LTDA	76,00
09/11/2017 09:41:15	LANCE	SALVI E LOPES E CIA LTDA.	75,99
09/11/2017 09:41:17	LANCE	EQUIPOS COMERCIAL LTDA	75,90
09/11/2017 09:41:21	LANCE	SALVI E LOPES E CIA LTDA.	75,89
09/11/2017 09:41:22	LANCE	EQUIPOS COMERCIAL LTDA	74,00
09/11/2017 09:41:28	LANCE	SALVI E LOPES E CIA LTDA.	73,99
09/11/2017 09:41:33	LANCE	EQUIPOS COMERCIAL LTDA	73,00
09/11/2017 09:41:37	LANCE	SALVI E LOPES E CIA LTDA.	72,99
09/11/2017 09:41:45	LANCE	EQUIPOS COMERCIAL LTDA	72,00
09/11/2017 09:41:49	LANCE	SALVI E LOPES E CIA LTDA.	71,99
09/11/2017 09:42:05	LANCE	EQUIPOS COMERCIAL LTDA	71,90
09/11/2017 09:42:11	LANCE	SALVI E LOPES E CIA LTDA.	71,89
09/11/2017 09:42:11	LANCE	EQUIPOS COMERCIAL LTDA	71,30
09/11/2017 09:42:16	LANCE	EQUIPOS COMERCIAL LTDA	70,95
09/11/2017 09:42:19	LANCE	SALVI E LOPES E CIA LTDA.	71,29
09/11/2017 09:42:25	LANCE	EQUIPOS COMERCIAL LTDA	70,88
09/11/2017 09:42:27	LANCE	SALVI E LOPES E CIA LTDA.	70,94
09/11/2017 09:42:34	LANCE	EQUIPOS COMERCIAL LTDA	70,24
09/11/2017 09:42:34	LANCE	SALVI E LOPES E CIA LTDA.	70,87
09/11/2017 09:42:38	LANCE	SALVI E LOPES E CIA LTDA.	70,23
09/11/2017 09:42:41	LANCE	EQUIPOS COMERCIAL LTDA	69,98
09/11/2017 09:42:50	LANCE	EQUIPOS COMERCIAL LTDA	67,70
09/11/2017 09:42:54	LANCE	SALVI E LOPES E CIA LTDA.	69,97
09/11/2017 10:02:41	NOTIFICAÇÃO	SISTEMA	
O detentor da melhor oferta é EQUIPOS COMERCIAL LTDA			
09/11/2017 10:02:41	HABILITAÇÃO		

**LOTE 27 - HABILITAÇÃO
Lote: 27**

VALORES UNITÁRIOS FINAIS

Item: 27	Unidade: UN	Marca: CMOS DRAKE	Modelo: LIFE 400 FUTURA
Descrição: DEA - DESFIBRILADOR EXTERNO AUTOMÁTICO			
Quantidade: 1	Valor Unit.: 4.750,00	Valor Total: 4.750,00	

CLASSIFICAÇÃO

**PREFEITURA MUNICIPAL DE CRUZ MACHADO
CRUZ MACHADO-PR**

Razão Social	Num	Documento	Oferta Inicial	Oferta Final	ME
1 DC HEART DESFIBRILADORES E SISTEMAS	052	13.676.954/0001-60	7.907,80	4.750,00	Não
2 COMÉRCIO DE MATERIAIS MÉDICOS	065	95.433.397/0001-11	6.000,00	4.900,00	Não
3 VALMIL COMERCIO DE MEDICAMENTOS LTDA	010	74.160.490/0001-20	6.000,00	5.020,00	Sim
4 GDC DA SILVA COSTA EIRELI	070	09.721.729/0001-21	6.000,00	5.050,02	Sim
5 EQUIPOS COMERCIAL LTDA	030	11.674.540/0001-77	6.000,00	5.399,00	Sim
6 MACRO LIFE IMPORTADORA DE PRODUTOS	087	05.022.486/0001-82	6.000,00	5.400,00	Sim
7 CIRÚRGICA SÃO FELIPE PRODUTOS PARA SAÚDE	092	07.626.776/0001-60	5.995,00	5.850,00	Sim
8 ORTONUTRE COMÉRCIO DE PRODUTOS	084	11.541.499/0001-60	6.000,00	5.939,00	Sim
9 DUOMED PRODUTOS MÉDICOS E HOSPITALARES	085	82.387.226/0001-51	5.940,00	5.940,00	Sim
10 CIRUPAR - COMERCIO DE EQUIPAMENTOS	098	79.733.572/0001-30	6.000,00	5.990,00	Sim
11 ALTERMED MATERIAL MEDICO HOSPITALAR LTDA	075	00.802.002/0001-02	6.000,00	6.000,00	Não
12 BH LABORATORIOS LTDA	022	22.283.196/0001-01	6.400,00	6.400,00	Sim
13 DIMALAB ELETRONICS DO BRASIL EIRELI	047	02.472.743/0001-90	6.400,00	6.400,00	Sim
14 SALVI E LOPES E CIA LTDA.	069	82.478.140/0001-34	10.500,00	7.151,29	Sim
15 METROMED COMÉRCIO DE MATERIAL MÉDICO	063	83.157.032/0001-22	8.000,00	7.151,30	Não

DESCLASSIFICADOS

Razão Social	Num	Documento	Oferta Inicial	Oferta Final	ME
INABILITADOS					
Razão Social	Num	Documento	Oferta Inicial	Oferta Final	ME

MOVIMENTOS DO LOTE

24/10/2017 15:16:25	PUBLICADO				
25/10/2017 16:00:00	RECEPÇÃO DE PROPOSTAS				
09/11/2017 08:30:00	ANÁLISE DE PROPOSTAS				
09/11/2017 09:23:07	DISPUTA				
09/11/2017 09:23:07	LANCE	EQUIPOS COMERCIAL LTDA			6.000,00
09/11/2017 09:23:07	LANCE	DIMALAB ELETRONICS DO BRASIL EIRELI			6.400,00
09/11/2017 09:23:07	LANCE	DC HEART DESFIBRILADORES E SISTEMAS MEDICOS LTDA			7.907,80
09/11/2017 09:23:07	LANCE	COMÉRCIO DE MATERIAIS MÉDICOS HOSPITALARES MACROSUL LTDA			6.000,00
09/11/2017 09:23:07	LANCE	CIRÚRGICA SÃO FELIPE PRODUTOS PARA SAÚDE LTDA - EPP			5.995,00
09/11/2017 09:23:07	LANCE	MACRO LIFE IMPORTADORA DE PRODUTOS MEDICOS EIRELI - EPP			6.000,00
09/11/2017 09:23:07	LANCE	VALMIL COMERCIO DE MEDICAMENTOS LTDA			6.000,00
09/11/2017 09:23:07	LANCE	BH LABORATORIOS LTDA			6.400,00
09/11/2017 09:23:07	LANCE	DUOMED PRODUTOS MÉDICOS E HOSPITALARES LTDA -EPP			5.940,00
09/11/2017 09:23:07	LANCE	GDC DA SILVA COSTA EIRELI			6.000,00
09/11/2017 09:23:07	LANCE	ALTERMED MATERIAL MEDICO HOSPITALAR LTDA			6.000,00
09/11/2017 09:23:07	LANCE	ORTONUTRE COMÉRCIO DE PRODUTOS HOSPITALARES LTDA			6.000,00
09/11/2017 09:23:07	LANCE	CIRUPAR - COMERCIO DE EQUIPAMENTOS MÉDICOS CIRÚRGICOS LTDA			6.000,00
09/11/2017 09:23:07	LANCE	SALVI E LOPES E CIA LTDA.			10.500,00
09/11/2017 09:23:07	LANCE	METROMED COMÉRCIO DE MATERIAL MÉDICO HOSPITALAR LTDA			8.000,00
09/11/2017 09:24:52	LANCE	CIRUPAR - COMERCIO DE EQUIPAMENTOS MÉDICOS CIRÚRGICOS LTDA			5.990,00
09/11/2017 09:25:09	LANCE	VALMIL COMERCIO DE MEDICAMENTOS LTDA			5.930,00
09/11/2017 09:26:21	LANCE	GDC DA SILVA COSTA EIRELI			5.750,55
09/11/2017 09:26:54	LANCE	EQUIPOS COMERCIAL LTDA			5.929,00

**PREFEITURA MUNICIPAL DE CRUZ MACHADO
CRUZ MACHADO-PR**

09/11/2017 09:27:34	LANCE	VALMIL COMERCIO DE MEDICAMENTOS LTDA	5.739,00
09/11/2017 09:27:48	LANCE	GDC DA SILVA COSTA EIRELI	5.700,00
09/11/2017 09:28:13	LANCE	VALMIL COMERCIO DE MEDICAMENTOS LTDA	5.699,00
09/11/2017 09:28:25	LANCE	GDC DA SILVA COSTA EIRELI	5.555,55
09/11/2017 09:29:06	LANCE	VALMIL COMERCIO DE MEDICAMENTOS LTDA	5.549,00
09/11/2017 09:29:11	LANCE	CIRÚRGICA SÃO FELIPE PRODUTOS PARA SAÚDE LTDA - EPP	5.935,00
09/11/2017 09:29:19	LANCE	CIRÚRGICA SÃO FELIPE PRODUTOS PARA SAÚDE LTDA - EPP	5.850,00
09/11/2017 09:31:12	LANCE	GDC DA SILVA COSTA EIRELI	5.455,55
09/11/2017 09:32:04	LANCE	VALMIL COMERCIO DE MEDICAMENTOS LTDA	5.450,00
09/11/2017 09:32:12	LANCE	DC HEART DESFIBRILADORES E SISTEMAS MEDICOS LTDA	5.550,00
09/11/2017 09:32:48	LANCE	MACRO LIFE IMPORTADORA DE PRODUTOS MEDICOS EIRELI - EPP	5.449,99
09/11/2017 09:32:55	LANCE	METROMED COMÉRCIO DE MATERIAL MÉDICO HOSPITALAR LTDA	7.151,30
09/11/2017 09:33:41	PRÉ-RANDÔMICO		
09/11/2017 09:33:41	NOTIFICAÇÃO SISTEMA		
O lote entrará em RANDÔMICO em 5 minutos.			
09/11/2017 09:33:56	LANCE	VALMIL COMERCIO DE MEDICAMENTOS LTDA	5.448,00
09/11/2017 09:34:29	LANCE	MACRO LIFE IMPORTADORA DE PRODUTOS MEDICOS EIRELI - EPP	5.447,99
09/11/2017 09:34:54	LANCE	VALMIL COMERCIO DE MEDICAMENTOS LTDA	5.446,00
09/11/2017 09:35:05	LANCE	EQUIPOS COMERCIAL LTDA	5.455,00
09/11/2017 09:35:10	LANCE	MACRO LIFE IMPORTADORA DE PRODUTOS MEDICOS EIRELI - EPP	5.445,99
09/11/2017 09:35:10	LANCE	COMÉRCIO DE MATERIAIS MÉDICOS HOSPITALARES MACROSUL LTDA	5.168,00
09/11/2017 09:35:22	LANCE	DC HEART DESFIBRILADORES E SISTEMAS MEDICOS LTDA	5.440,00
09/11/2017 09:35:41	LANCE	VALMIL COMERCIO DE MEDICAMENTOS LTDA	5.169,00
09/11/2017 09:36:04	LANCE	DC HEART DESFIBRILADORES E SISTEMAS MEDICOS LTDA	5.100,00
09/11/2017 09:36:16	LANCE	EQUIPOS COMERCIAL LTDA	5.445,00
09/11/2017 09:36:25	LANCE	COMÉRCIO DE MATERIAIS MÉDICOS HOSPITALARES MACROSUL LTDA	4.900,00
09/11/2017 09:36:39	LANCE	SALVI E LOPES E CIA LTDA	7.151,29
09/11/2017 09:36:40	LANCE	GDC DA SILVA COSTA EIRELI	5.050,02
09/11/2017 09:36:48	LANCE	DC HEART DESFIBRILADORES E SISTEMAS MEDICOS LTDA	4.890,00
09/11/2017 09:37:32	LANCE	MACRO LIFE IMPORTADORA DE PRODUTOS MEDICOS EIRELI - EPP	5.400,00
09/11/2017 09:37:58	LANCE	EQUIPOS COMERCIAL LTDA	5.399,00
09/11/2017 09:38:41	TEMPO RANDÔMICO		
09/11/2017 09:39:31	LANCE	DC HEART DESFIBRILADORES E SISTEMAS MEDICOS LTDA	4.797,00
09/11/2017 09:40:44	LANCE	ORTONUTRE COMÉRCIO DE PRODUTOS HOSPITALARES LTDA	5.939,00
09/11/2017 09:41:04	LANCE	VALMIL COMERCIO DE MEDICAMENTOS LTDA	5.049,00
09/11/2017 09:41:38	LANCE	DC HEART DESFIBRILADORES E SISTEMAS MEDICOS LTDA	4.790,00
09/11/2017 09:43:43	LANCE	VALMIL COMERCIO DE MEDICAMENTOS LTDA	5.040,00
09/11/2017 09:45:31	LANCE	DC HEART DESFIBRILADORES E SISTEMAS MEDICOS LTDA	4.786,00
09/11/2017 09:50:55	LANCE	VALMIL COMERCIO DE MEDICAMENTOS LTDA	5.035,00
09/11/2017 09:54:15	LANCE	DC HEART DESFIBRILADORES E SISTEMAS MEDICOS LTDA	4.783,00
09/11/2017 09:55:19	LANCE	VALMIL COMERCIO DE MEDICAMENTOS LTDA	5.032,00
09/11/2017 09:55:36	LANCE	DC HEART DESFIBRILADORES E SISTEMAS MEDICOS LTDA	4.780,00
09/11/2017 09:55:58	LANCE	VALMIL COMERCIO DE MEDICAMENTOS LTDA	5.030,00
09/11/2017 09:56:41	LANCE	DC HEART DESFIBRILADORES E SISTEMAS MEDICOS LTDA	4.770,00

**PREFEITURA MUNICIPAL DE CRUZ MACHADO
CRUZ MACHADO-PR**

09/11/2017 09:57:01	LANCE	VALMIL COMERCIO DE MEDICAMENTOS LTDA	5.025,00
09/11/2017 09:58:03	LANCE	VALMIL COMERCIO DE MEDICAMENTOS LTDA	5.020,00
09/11/2017 09:58:41	NOTIFICAÇÃO	SISTEMA	
O detentor da melhor oferta é DC HEART DESFIBRILADORES E SISTEMAS MEDICOS LTDA			
09/11/2017 09:58:41	HABILITAÇÃO		
09/11/2017 09:58:45	LANCE	DC HEART DESFIBRILADORES E SISTEMAS MEDICOS LTDA	4.750,00

**LOTE 28 - HABILITAÇÃO
Lote: 28**

VALORES UNITÁRIOS FINAIS

Item: 28	Unidade: UN	Marca: CRISTÓFOLI	Modelo:
Descrição: DESTILADOR DE ÁGUA 110 V, CAPACIDADE MINIMA 2 LITROS/ HORA.			
Quantidade: 1	Valor Unit.: 671,00	Valor Total: 671,00	

CLASSIFICAÇÃO

Razão Social	Num	Documento	Oferta Inicial	Oferta Final	ME
1 EQUIPOS COMERCIAL LTDA	030	11.674.540/0001-77	870,00	671,00	Sim
2 DUOMED PRODUTOS MÉDICOS E HOSPITALARES	085	82.387.226/0001-51	672,00	672,00	Sim
3 ORTONUTRE COMÉRCIO DE PRODUTOS	068	11.541.499/0001-60	870,00	775,00	Sim
4 SALVI E LOPES E CIA LTDA.	005	82.478.140/0001-34	870,00	775,59	Sim
5 METROMED COMÉRCIO DE MATERIAL MÉDICO	044	83.157.032/0001-22	870,00	776,60	Não
6 AGNUS COMERCIO DE MÁQUINAS E	023	14.676.091/0001-94	870,00	867,03	Sim
7 ALTERMED MATERIAL MEDICO HOSPITALAR LTDA	039	00.802.002/0001-02	870,00	870,00	Não

DESCCLASSIFICADOS

Razão Social	Num	Documento	Oferta Inicial	Oferta Final	ME
--------------	-----	-----------	----------------	--------------	----

INABILITADOS

Razão Social	Num	Documento	Oferta Inicial	Oferta Final	ME
--------------	-----	-----------	----------------	--------------	----

MOVIMENTOS DO LOTE

24/10/2017 15:16:25	PUBLICADO		
25/10/2017 16:00:00	RECEPÇÃO DE PROPOSTAS		
09/11/2017 08:30:00	ANÁLISE DE PROPOSTAS		
09/11/2017 09:23:07	DISPUTA		
09/11/2017 09:23:07	LANCE	EQUIPOS COMERCIAL LTDA	870,00
09/11/2017 09:23:07	LANCE	ALTERMED MATERIAL MEDICO HOSPITALAR LTDA	870,00
09/11/2017 09:23:07	LANCE	ORTONUTRE COMÉRCIO DE PRODUTOS HOSPITALARES LTDA	870,00
09/11/2017 09:23:07	LANCE	DUOMED PRODUTOS MÉDICOS E HOSPITALARES LTDA -EPP	672,00
09/11/2017 09:23:07	LANCE	SALVI E LOPES E CIA LTDA.	870,00
09/11/2017 09:23:07	LANCE	METROMED COMÉRCIO DE MATERIAL MÉDICO HOSPITALAR LTDA	870,00
09/11/2017 09:23:07	LANCE	AGNUS COMERCIO OE MÁQUINAS E EQUIPAMENTOS LTDA	870,00
09/11/2017 09:30:30	LANCE	AGNUS COMERCIO DE MÁQUINAS E EQUIPAMENTOS LTDA	869,98
09/11/2017 09:33:06	LANCE	METROMED COMÉRCIO DE MATERIAL MÉDICO HOSPITALAR LTDA	776,60
09/11/2017 09:33:32	LANCE	AGNUS COMERCIO DE MÁQUINAS E EQUIPAMENTOS LTOA	867,03
09/11/2017 09:33:42	NOTIFICAÇÃO	SISTEMA	
O lote entrará em RANÔMICO em 5 minutos.			
09/11/2017 09:33:42	PRÉ-RANDÔMICO		

**PREFEITURA MUNICIPAL DE CRUZ MACHADO
CRUZ MACHADO-PR**

09/11/2017 09:36:04	LANCE	EQUIPOS COMERCIAL LTDA	671,00
09/11/2017 09:36:19	LANCE	SALVI E LOPES E CIA LTDA.	775,59
09/11/2017 09:38:42	TEMPO RANDÔMICO		
09/11/2017 10:01:02	LANCE	ORTONUTRE COMÉRCIO DE PRODUTOS HOSPITALARES LTDA	775,00
09/11/2017 10:02:42	NOTIFICAÇÃO	SISTEMA	
O detentor da melhor oferta é EQUIPOS COMERCIAL LTDA			
09/11/2017 10:02:42	HABILITAÇÃO		

**LOTE 29 - HABILITAÇÃO
Lote: 29**

VALORES UNITÁRIOS FINAIS

Item: 29	Unidade: UN	Marca: NIHON KOHDEN	Modelo: ECG-2150
Descrição: Eletrocardiógrafo portátil Número de canais: 12 canais Bateria interna: possui Tela LCD: possui Memória: possui Suporte com rodízios: não possui Laudo interpretativo: possui Acessórios: padrão do equipamento papel compatível com equipamento para no mínimo 500 exames, apresentar registro na Anvisa			
Quantidade: 1		Valor Unit.: 4.677,00	Valor Total: 4.677,00

CLASSIFICAÇÃO

Razão Social	Num	Documento	Oferta Inicial	Oferta Final	ME
1 VALMIL COMERCIO DE MEDICAMENTOS LTDA	010	74.160.490/0001-20	5.600,00	4.677,00	Sim
2 GDC DA SILVA COSTA EIRELI	006	09.721.729/0001-21	5.600,00	4.679,99	Sim
3 EQUIPOS COMERCIAL LTDA	030	11.674.540/0001-77	5.600,00	4.865,00	Sim
4 ORTONUTRE COMÉRCIO DE PRODUTOS	068	11.541.499/0001-60	5.600,00	5.299,00	Sim
5 COMÉRCIO DE MATERIAIS MÉDICOS	093	95.433.397/0001-11	5.600,00	5.300,00	Não
6 DUOMED PRODUTOS MÉDICOS E HOSPITALARES	021	82.387.226/0001-51	5.400,00	5.400,00	Sim
7 ALTERMED MATERIAL MEDICO HOSPITALAR LTDA	075	00.802.002/0001-02	5.600,00	5.437,00	Não
8 MACRO LIFE IMPORTADORA DE PRODUTOS	087	05.022.486/0001-82	5.600,00	5.550,00	Sim
9 SITENSUL SERVICOS DE ENGENHARIA LTDA - EPP	027	10.966.880/0001-09	5.600,00	5.600,00	Sim
10 BH LABORATORIOS LTDA	022	22.283.196/0001-01	6.800,00	6.800,00	Sim
11 DIMALAB ELETRONICS DO BRASIL EIRELI	047	02.472.743/0001-90	6.800,00	6.800,00	Sim
12 ESFERA MASTER COMERCIAL EIRELI - EPP	092	26.527.362/0001-29	7.000,00	7.000,00	Sim
13 METROMED COMÉRCIO DE MATERIAL MÉDICO	044	83.157.032/0001-22	8.000,00	7.131,00	Não

DESCLASSIFICADOS

Razão Social	Num	Documento	Oferta Inicial	Oferta Final	ME
--------------	-----	-----------	----------------	--------------	----

INABILITADOS

Razão Social	Num	Documento	Oferta Inicial	Oferta Final	ME
--------------	-----	-----------	----------------	--------------	----

MOVIMENTOS DO LOTE

24/10/2017 15:16:25	PUBLICADO			
25/10/2017 16:00:00	RECEPÇÃO DE PROPOSTAS			
09/11/2017 08:30:00	ANÁLISE DE PROPOSTAS			
09/11/2017 09:23:07	DISPUTA			
09/11/2017 09:23:07	LANCE	DIMALAB ELETRONICS DO BRASIL EIRELI	6.800,00	
09/11/2017 09:23:07	LANCE	MACRO LIFE IMPORTADORA DE PRODUTOS MEDICOS EIRELI - EPP	5.600,00	
09/11/2017 09:23:07	LANCE	EQUIPOS COMERCIAL LTDA	5.600,00	
09/11/2017 09:23:07	LANCE	ALTERMED MATERIAL MEDICO HOSPITALAR LTDA	5.600,00	
09/11/2017 09:23:07	LANCE	ORTONUTRE COMÉRCIO DE PRODUTOS HOSPITALARES LTDA	5.600,00	

**PREFEITURA MUNICIPAL DE CRUZ MACHADO
CRUZ MACHADO-PR**

09/11/2017 09:23:07	LANCE	SITENSUL SERVICOS DE ENGENHARIA LTDA - EPP	5.600,00
09/11/2017 09:23:07	LANCE	METROMED COMÉRCIO DE MATERIAL MÉDICO HOSPITALAR LTDA	8.000,00
09/11/2017 09:23:07	LANCE	COMÉRCIO DE MATERIAIS MÉDICOS HOSPITALARES MACROSUL LTDA.	5.600,00
09/11/2017 09:23:07	LANCE	BH LABORATORIOS LTDA	6.800,00
09/11/2017 09:23:07	LANCE	DUOMED PRODUTOS MÉDICOS E HOSPITALARES LTDA -EPP	5.400,00
09/11/2017 09:23:07	LANCE	GDC DA SILVA COSTA EIRELI	5.600,00
09/11/2017 09:23:07	LANCE	ESFERA MASTER COMERCIAL EIRELI - EPP	7.000,00
09/11/2017 09:23:07	LANCE	VALMIL COMERCIO DE MEDICAMENTOS LTDA	5.600,00
09/11/2017 09:25:29	LANCE	VALMIL COMERCIO DE MEDICAMENTOS LTDA	5.399,00
09/11/2017 09:26:31	LANCE	GDC DA SILVA COSTA EIRELI	5.000,50
09/11/2017 09:26:38	LANCE	EQUIPOS COMERCIAL LTDA	5.398,00
09/11/2017 09:27:55	LANCE	VALMIL COMERCIO DE MEDICAMENTOS LTDA	4.999,00
09/11/2017 09:28:39	LANCE	GDC DA SILVA COSTA EIRELI	4.895,55
09/11/2017 09:29:39	LANCE	VALMIL COMERCIO DE MEDICAMENTOS LTDA	4.890,00
09/11/2017 09:30:00	LANCE	ALTERMED MATERIAL MEDICO HOSPITALAR LTDA	5.437,00
09/11/2017 09:30:25	LANCE	MACRO LIFE IMPORTADORA DE PRODUTOS MÉDICOS EIRELI - EPP	5.550,00
09/11/2017 09:31:20	LANCE	GDC DA SILVA COSTA EIRELI	4.865,55
09/11/2017 09:32:24	LANCE	VALMIL COMERCIO DE MEDICAMENTOS LTDA	4.864,00
09/11/2017 09:33:18	LANCE	METROMED COMÉRCIO DE MATERIAL MÉDICO HOSPITALAR LTDA	7.131,00
09/11/2017 09:33:43	PRÉ-RANDÔMICO		
09/11/2017 09:33:43	NOTIFICAÇÃO SISTEMA		
O lote entrará em RANDÔMICO em 5 minutos.			
09/11/2017 09:35:52	LANCE	EQUIPOS COMERCIAL LTDA	4.865,00
09/11/2017 09:36:40	LANCE	COMÉRCIO DE MATERIAIS MÉDICOS HOSPITALARES MACROSUL LTDA	5.300,00
09/11/2017 09:36:55	LANCE	GDC DA SILVA COSTA EIRELI	4.860,00
09/11/2017 09:37:18	LANCE	VALMIL COMERCIO DE MEDICAMENTOS LTDA	4.863,00
09/11/2017 09:37:30	LANCE	VALMIL COMERCIO DE MEDICAMENTOS LTDA	4.855,00
09/11/2017 09:37:45	LANCE	GDC DA SILVA COSTA EIRELI	4.755,55
09/11/2017 09:38:17	LANCE	VALMIL COMERCIO DE MEDICAMENTOS LTDA	4.750,00
09/11/2017 09:38:23	LANCE	GDC DA SILVA COSTA EIRELI	4.700,50
09/11/2017 09:38:41	LANCE	VALMIL COMERCIO DE MEDICAMENTOS LTDA	4.699,00
09/11/2017 09:38:43	TEMPO RANDÔMICO		
09/11/2017 09:42:01	LANCE	GDC DA SILVA COSTA EIRELI	4.695,55
09/11/2017 09:44:04	LANCE	VALMIL COMERCIO DE MEDICAMENTOS LTDA	4.694,00
09/11/2017 09:44:16	LANCE	GDC DA SILVA COSTA EIRELI	4.690,00
09/11/2017 09:46:05	LANCE	VALMIL COMERCIO DE MEDICAMENTOS LTDA	4.689,00
09/11/2017 09:53:21	LANCE	GDC DA SILVA COSTA EIRELI	4.685,55
09/11/2017 09:53:43	LANCE	VALMIL COMERCIO DE MEDICAMENTOS LTDA	4.680,00
09/11/2017 09:54:58	LANCE	GDC DA SILVA COSTA EIRELI	4.679,99
09/11/2017 09:55:38	LANCE	VALMIL COMERCIO DE MEDICAMENTOS LTDA	4.677,00
09/11/2017 10:00:37	LANCE	ORTONUTRE COMÉRCIO DE PRODUTOS HOSPITALARES LTDA	5.299,00
09/11/2017 10:03:43	NOTIFICAÇÃO SISTEMA		
O detentor da melhor oferta é VALMIL COMERCIO DE MEDICAMENTOS LTDA			
09/11/2017 10:03:43	HABILITAÇÃO		

PREFEITURA MUNICIPAL DE CRUZ MACHADO
CRUZ MACHADO-PR

000834

LOTE 30 - HABILITAÇÃO
Lote: 30

VALORES UNITÁRIOS FINAIS

Item: 30	Unidade: UN	Marca: DENTEMD	Modelo: EQUIPO ODONT MAGNUS DIAMOND CART
Descrição: Equipo Cart Odontológico. Estrutura em aço tubular ? estabilidade e total liberdade de movimentos. Mesa ampla com opções para 3, 4 ou 5 terminais. Bandeja de aço inox ? puxador removível e autoclavável ? facilidade para movimentação e desinfecção ? seringa Tríplex incorporada ao equipo.			
Quantidade: 1	Valor Unit.: 1.850,00	Valor Total: 1.850,00	

CLASSIFICAÇÃO

Razão Social	Num Documento	Oferta Inicial	Oferta Final	ME
1 DENTEMED EQUIPAMENTOS ODONTOLOGICOS	025 07.897.039/0001-00	1.900,00	1.850,00	Não
2 ALTERMED MATERIAL MEDICO HOSPITALAR LTDA	011 00.802.002/0001-02	1.900,00	1.867,00	Não
3 EQUIPOS COMERCIAL LTDA	046 11.674.540/0001-77	1.900,00	1.899,00	Sim
4 CIRUPAR - COMERCIO DE EQUIPAMENTOS	079 79.733.572/0001-30	1.900,00	1.900,00	Sim

DESCCLASSIFICADOS

Razão Social	Num Documento	Oferta Inicial	Oferta Final	ME
--------------	---------------	----------------	--------------	----

INABILITADOS

Razão Social	Num Documento	Oferta Inicial	Oferta Final	ME
--------------	---------------	----------------	--------------	----

MOVIMENTOS DO LOTE

24/10/2017 15:16:25	PUBLICADO		
25/10/2017 16:00:00	RECEPÇÃO DE PROPOSTAS		
09/11/2017 08:30:00	ANÁLISE DE PROPOSTAS		
09/11/2017 09:23:07	DISPUTA		
09/11/2017 09:23:07	LANCE	DENTEMED EQUIPAMENTOS ODONTOLOGICOS LTDA	1.900,00
09/11/2017 09:23:07	LANCE	CIRUPAR - COMERCIO DE EQUIPAMENTOS MÉDICOS CIRÚRGICOS LTDA	1.900,00
09/11/2017 09:23:07	LANCE	ALTERMED MATERIAL MEDICO HOSPITALAR LTDA	1.900,00
09/11/2017 09:23:07	LANCE	EQUIPOS COMERCIAL LTDA	1.900,00
09/11/2017 09:23:32	LANCE	DENTEMED EQUIPAMENTOS ODONTOLOGICOS LTDA	1.850,00
09/11/2017 09:30:30	LANCE	ALTERMED MATERIAL MEDICO HOSPITALAR LTDA	1.867,00
09/11/2017 09:33:43	NOTIFICAÇÃO SISTEMA O lote entrará em RANDÔMICO em 5 minutos.		
09/11/2017 09:33:43	PRÉ-RANDÔMICO		
09/11/2017 09:35:46	LANCE	EQUIPOS COMERCIAL LTDA	1.899,00
09/11/2017 09:38:43	TEMPO RANDÔMICO		
09/11/2017 09:47:43	DESEMPATE		
09/11/2017 09:47:43	NOTIFICAÇÃO SISTEMA PARTICIPANTE 046 possui direito de desempate conforme Lei Complementar 123.		
09/11/2017 09:52:43	NOTIFICAÇÃO SISTEMA PARTICIPANTE 079 possui direito de desempate conforme Lei Complementar 123.		
09/11/2017 09:52:43	DESEMPATE		
09/11/2017 09:57:43	NOTIFICAÇÃO SISTEMA O detentor da melhor oferta é DENTEMED EQUIPAMENTOS ODONTOLOGICOS LTDA		
09/11/2017 09:57:43	HABILITAÇÃO		

**PREFEITURA MUNICIPAL DE CRUZ MACHADO
CRUZ MACHADO-PR**

**LOTE 31 - HABILITAÇÃO
Lote: 31**

VALORES UNITÁRIOS FINAIS

Item: 31	Unidade: UN	Marca: PREMIUM	Modelo:
Descrição: ESFIGMANOMETRO C/FECHO METAL ADULTO			
Quantidade: 3	Valor Unit.: 44,80	Valor Total: 134,40	

CLASSIFICAÇÃO

Razão Social	Num	Documento	Oferta Inicial	Oferta Final	ME
1 CIRÚRGICA SÃO FELIPE PRODUTOS PARA SAÚDE	076	07.626.776/0001-60	98,00	44,80	Sim
2 EQUIPOS COMERCIAL LTDA	046	11.674.540/0001-77	100,00	48,00	Sim
3 ALTERMED MATERIAL MEDICO HOSPITALAR LTDA	055	00.802.002/0001-02	76,50	61,20	Não
4 SALVI E LOPES E CIA LTDA.	005	82.478.140/0001-34	100,00	76,49	Sim
5 METROMED COMÉRCIO DE MATERIAL MÉDICO	044	83.157.032/0001-22	100,00	77,40	Não
6 ORTONUTRE COMÉRCIO DE PRODUTOS	084	11.541.499/0001-60	100,00	95,00	Sim
7 CIRUPAR - COMERCIO DE EQUIPAMENTOS	079	79.733.572/0001-30	100,00	100,00	Sim
8 KURTZ MEDPRODUTOS MÉDICOS HOSPITALARES	011	27.993.357/0001-74	100,00	100,00	Sim
9 SANIMED PRODUTOS HOSPITALARES LTDA	093	05.129.835/0001-60	100,00	100,00	Sim

DESCLASSIFICADOS

Razão Social	Num	Documento	Oferta Inicial	Oferta Final	ME
--------------	-----	-----------	----------------	--------------	----

INABILITADOS

Razão Social	Num	Documento	Oferta Inicial	Oferta Final	ME
--------------	-----	-----------	----------------	--------------	----

MOVIMENTOS DO LOTE

24/10/2017 15:16:25	PUBLICADO			
25/10/2017 16:00:00	RECEPÇÃO DE PROPOSTAS			
09/11/2017 08:30:00	ANÁLISE DE PROPOSTAS			
09/11/2017 09:23:07	DISPUTA			
09/11/2017 09:23:07	LANCE	ALTERMED MATERIAL MEDICO HOSPITALAR LTDA		76,50
09/11/2017 09:23:07	LANCE	ORTONUTRE COMÉRCIO DE PRODUTOS HOSPITALARES LTDA		100,00
09/11/2017 09:23:07	LANCE	CIRUPAR - COMERCIO DE EQUIPAMENTOS MÉDICOS CIRÚRGICOS LTDA		100,00
09/11/2017 09:23:07	LANCE	SALVI E LOPES E CIA LTDA.		100,00
09/11/2017 09:23:07	LANCE	METROMED COMÉRCIO DE MATERIAL MÉDICO HOSPITALAR LTDA		100,00
09/11/2017 09:23:07	LANCE	CIRÚRGICA SÃO FELIPE PRODUTOS PARA SAÚDE LTDA - EPP		98,00
09/11/2017 09:23:07	LANCE	KURTZ MEDPRODUTOS MÉDICOS HOSPITALARES LTDA -ME		100,00
09/11/2017 09:23:07	LANCE	SANIMED PRODUTOS HOSPITALARES LTDA		100,00
09/11/2017 09:23:07	LANCE	EQUIPOS COMERCIAL LTDA		100,00
09/11/2017 09:33:28	LANCE	METROMED COMÉRCIO DE MATERIAL MÉDICO HOSPITALAR LTDA		77,40
09/11/2017 09:33:43	PRÉ-RANDÔMICO			
09/11/2017 09:33:43	NOTIFICAÇÃO SISTEMA			
O lote entrará em RANDÔMICO em 5 minutos.				
09/11/2017 09:34:24	LANCE	CIRÚRGICA SÃO FELIPE PRODUTOS PARA SAÚDE LTDA - EPP		65,00
09/11/2017 09:35:36	LANCE	EQUIPOS COMERCIAL LTDA		64,00
09/11/2017 09:36:03	LANCE	SALVI E LOPES E CIA LTDA.		76,49
09/11/2017 09:36:18	LANCE	ALTERMED MATERIAL MEDICO HOSPITALAR LTDA		61,20
09/11/2017 09:36:34	LANCE	CIRÚRGICA SÃO FELIPE PRODUTOS PARA SAÚDE LTDA - EPP		58,00

**PREFEITURA MUNICIPAL DE CRUZ MACHADO
CRUZ MACHADO-PR**

09/11/2017 09:37:36	LANCE	EQUIPOS COMERCIAL LTDA	57,00
09/11/2017 09:38:43	TEMPD RANDÔMICO		
09/11/2017 09:41:14	LANCE	ORTONUTRE COMÉRCIO DE PRODUTOS HOSPITALARES LTDA	95,00
09/11/2017 09:42:46	LANCE	CIRÚRGICA SÃO FELIPE PRODUTOS PARA SAÚDE LTDA - EPP	55,00
09/11/2017 09:42:57	LANCE	EQUIPOS COMERCIAL LTDA	54,00
09/11/2017 09:43:03	LANCE	CIRÚRGICA SÃO FELIPE PRODUTOS PARA SAÚDE LTDA - EPP	49,00
09/11/2017 09:43:22	LANCE	EQUIPOS COMERCIAL LTDA	48,00
09/11/2017 09:44:11	LANCE	CIRÚRGICA SÃO FELIPE PRODUTOS PARA SAÚDE LTDA - EPP	44,80
09/11/2017 09:58:43	NOTIFICAÇÃO SISTEMA		
O detentor da melhor oferta é CIRÚRGICA SÃO FELIPE PRODUTOS PARA SAÚDE LTDA - EPP			
09/11/2017 09:58:43	HABILITAÇÃO		

**LOTE 32 - HABILITAÇÃO
Lote: 32**

VALORES UNITÁRIOS FINAIS

Item: 32	Unidade: UN	Marca: PRISMA	Modelo:
Descrição: Estante de aço. Altura: 2,50 m. Largura: 0,92 cm. Profundidade: 0,60 cm. Quantidade de Prateleiras: 08. Prateleiras: Chapa #22 / 0,75 mm. Colunas: Chapa #16 - L3 50 x 30 Furo Oblongo. Sustentação: 110 kg por plano. Planos reguláveis: Sim. Estrutura desmontável: Sim. Parafusos: Sextavado com porca UNC ¼" X ½". Pintura: Epóxi PóCor: Cinza.			
Quantidade: 1	Valor Unit.: 270,00	Valor Total: 270,00	

CLASSIFICAÇÃO

Razão Social	Num Documento	Oferta Inicial	Oferta Final	ME
1 EQUIPOS COMERCIAL LTDA	046 11.674.540/0001-77	280,00	270,00	Sim
2 FENIX EQUIPAMENTOS PARA INFORMATICA LTDA	093 05.669.358/0001-25	280,00	279,99	Sim
3 PIMENTEL COMERCIO DE PAPELARIA LTDA	020 22.976.291/0001-90	280,00	280,00	Sim

DESCLASSIFICADOS

Razão Social	Num Documento	Oferta Inicial	Oferta Final	ME
--------------	---------------	----------------	--------------	----

INABILITADOS

Razão Social	Num Documento	Oferta Inicial	Oferta Final	ME
--------------	---------------	----------------	--------------	----

MOVIMENTOS DO LOTE

24/10/2017 15:16:25	PUBLICADO		
25/10/2017 16:00:00	RECEPÇÃO DE PROPOSTAS		
09/11/2017 08:30:00	ANÁLISE DE PROPOSTAS		
09/11/2017 09:34:49	DISPUTA		
09/11/2017 09:34:49	LANCE	PIMENTEL COMERCIO DE PAPELARIA LTDA	280,00
09/11/2017 09:34:49	LANCE	FENIX EQUIPAMENTOS PARA INFORMATICA LTDA	280,00
09/11/2017 09:34:49	LANCE	EQUIPOS COMERCIAL LTDA	280,00
09/11/2017 09:41:23	PRÉ-RANDÔMICO		
09/11/2017 09:41:23	NOTIFICAÇÃO SISTEMA		
O lote entrará em RANDÔMICO em 5 minutos.			
09/11/2017 09:45:44	LANCE	FENIX EQUIPAMENTOS PARA INFORMATICA LTDA	279,99
09/11/2017 09:46:23	TEMPO RANDÔMICO		
09/11/2017 09:46:45	LANCE	EQUIPOS COMERCIAL LTDA	270,00
09/11/2017 09:49:23	NOTIFICAÇÃO SISTEMA		
O detentor da melhor oferta é EQUIPOS COMERCIAL LTDA			

**PREFEITURA MUNICIPAL DE CRUZ MACHADO
CRUZ MACHADO-PR**

09/11/2017 09:49:23 HABILITAÇÃO

**LOTE 33 - HABILITAÇÃO
Lote: 33**

VALORES UNITÁRIOS FINAIS

Item: 33	Unidade: UN	Marca: FORÇA MÉDICA	Modelo: FM-0069
Descrição: FOCO DE LUZ PARA EXAMES CLINICOS, HASTE SUPERIOR FLEXÍVEL			
Quantidade: 1	Valor Unit.: 242,00	Valor Total: 242,00	

CLASSIFICAÇÃO

Razão Social	Num	Documento	Oferta Inicial	Oferta Final	ME
1 ORTONUTRE COMÉRCIO DE PRODUTOS	084	11.541.499/0001-60	350,00	242,00	Sim
2 ALTERMED MATERIAL MEDICO HOSPITALAR LTDA	020	00.802.002/0001-02	302,66	242,13	Não
3 EQUIPOS COMERCIAL LTDA	046	11.674.540/0001-77	350,00	258,00	Sim
4 SALVI E LOPES E CIA LTDA.	088	82.478.140/0001-34	350,00	258,99	Sim
5 CIRÚRGICA SÃO FELIPE PRODUTOS PARA SAÚDE	076	07.626.776/0001-60	349,00	260,00	Sim
6 SITENSUL SERVICOS DE ENGENHARIA LTDA - EPP	027	10.966.880/0001-09	350,00	279,88	Sim
7 METROMED COMÉRCIO DE MATERIAL MÉDICO	074	83.157.032/0001-22	350,00	314,07	Não
8 CIRUPAR - COMERCIO DE EQUIPAMENTOS	079	79.733.572/0001-30	350,00	340,00	Sim
9 METAL SOLUTION DO BRASIL IND E COM DE	014	10.778.913/0001-97	350,00	350,00	Sim
10 ALFRS INDÚSTRIA DE MÓVEIS LTDA	052	19.338.456/0001-94	350,00	350,00	Sim
11 SANIMED PRODUTOS HOSPITALARES LTDA	030	05.129.835/0001-60	350,00	350,00	Sim

DESCLASSIFICADOS

Razão Social	Num	Documento	Oferta Inicial	Oferta Final	ME
--------------	-----	-----------	----------------	--------------	----

INABILITADOS

Razão Social	Num	Documento	Oferta Inicial	Oferta Final	ME
--------------	-----	-----------	----------------	--------------	----

MOVIMENTOS DO LOTE

24/10/2017 15:16:25	PUBLICADO			
25/10/2017 16:00:00	RECEPÇÃO DE PROPOSTAS			
09/11/2017 08:30:00	ANÁLISE DE PROPOSTAS			
09/11/2017 09:34:49	DISPUTA			
09/11/2017 09:34:49	LANCE	ALFRS INDÚSTRIA DE MÓVEIS LTDA		350,00
09/11/2017 09:34:49	LANCE	METROMED COMÉRCIO DE MATERIAL MÉDICO HOSPITALAR LTDA		350,00
09/11/2017 09:34:49	LANCE	SANIMED PRODUTOS HOSPITALARES LTDA		350,00
09/11/2017 09:34:49	LANCE	EQUIPOS COMERCIAL LTDA		350,00
09/11/2017 09:34:49	LANCE	ORTONUTRE COMÉRCIO DE PRODUTOS HOSPITALARES LTDA		350,00
09/11/2017 09:34:49	LANCE	ALTERMED MATERIAL MEDICO HOSPITALAR LTDA		302,66
09/11/2017 09:34:49	LANCE	METAL SOLUTION DO BRASIL IND E COM DE MÓVEIS LTDA		350,00
09/11/2017 09:34:49	LANCE	CIRUPAR - COMERCIO DE EQUIPAMENTOS MÉDICOS CIRÚRGICOS LTDA		350,00
09/11/2017 09:34:49	LANCE	SITENSUL SERVICOS DE ENGENHARIA LTDA - EPP		350,00
09/11/2017 09:34:49	LANCE	SALVI E LOPES E CIA LTDA.		350,00
09/11/2017 09:34:49	LANCE	CIRÚRGICA SÃO FELIPE PRODUTOS PARA SAÚDE LTDA - EPP		349,00
09/11/2017 09:35:05	LANCE	CIRUPAR - COMERCIO DE EQUIPAMENTOS MÉDICOS CIRÚRGICOS LTDA		340,00
09/11/2017 09:37:27	LANCE	METROMED COMÉRCIO DE MATERIAL MÉDICO HOSPITALAR LTDA		314,07

000837

**PREFEITURA MUNICIPAL DE CRUZ MACHADO
CRUZ MACHADO-PR**

09/11/2017 09:41:24 NOTIFICAÇÃO SISTEMA

O lote entrará em RANÔMICO em 5 minutos.

09/11/2017 09:41:24 PRÉ-RANDÔMICO

09/11/2017 09:42:53	LANCE	CIRÚRGICA SÃO FELIPE PROOUTOS PARA SAÚDE LTDA - EPP	302,00
09/11/2017 09:46:24	TEMPO RANDÔMICO		
09/11/2017 09:46:39	LANCE	EQUIPOS COMERCIAL LTDA	300,00
09/11/2017 09:46:40	LANCE	ORTONUTRE COMÉRCIO OE PRODUTOS HOSPITALARES LTOA	301,90
09/11/2017 09:47:09	LANCE	ORTONUTRE COMÉRCIO OE PRODUTOS HOSPITALARES LTOA	299,90
09/11/2017 09:47:09	LANCE	CIRÚRGICA SÃO FELIPE PRODUTOS PARA SAÚDE LTDA - EPP	299,00
09/11/2017 09:47:25	LANCE	ORTONUTRE COMÉRCIO DE PRODUTOS HOSPITALARES LTOA	298,90
09/11/2017 09:47:26	LANCE	EQUIPOS COMERCIAL LTDA	290,00
09/11/2017 09:47:32	LANCE	ORTONUTRE COMÉRCIO DE PRODUTOS HOSPITALARES LTOA	289,90
09/11/2017 09:47:43	LANCE	SITENSUL SERVICOS OE ENGENHARIA LTDA - EPP	289,50
09/11/2017 09:47:52	LANCE	ORTONUTRE COMÉRCIO OE PRODUTOS HOSPITALARES LTOA	289,40
09/11/2017 09:47:56	LANCE	CIRÚRGICA SÃO FELIPE PROOUTOS PARA SAÚDE LTDA - EPP	289,39
09/11/2017 09:47:59	LANCE	CIRÚRGICA SÃO FELIPE PRODUTOS PARA SAÚDE LTOA - EPP	289,00
09/11/2017 09:48:05	LANCE	ORTONUTRE COMÉRCIO DE PRODUTOS HOSPITALARES LTDA	289,30
09/11/2017 09:48:09	LANCE	EQUIPOS COMERCIAL LTOA	288,00
09/11/2017 09:48:10	LANCE	ORTONUTRE COMÉRCIO OE PRODUTOS HOSPITALARES LTOA	288,90
09/11/2017 09:48:12	LANCE	SALVI E LOPES E CIA LTOA.	287,99
09/11/2017 09:48:15	LANCE	SITENSUL SERVICOS OE ENGENHARIA LTDA - EPP	288,93
09/11/2017 09:48:15	LANCE	ORTONUTRE COMÉRCIO DE PROOUTOS HOSPITALARES LTOA	287,00
09/11/2017 09:48:24	LANCE	SITENSUL SERVICOS DE ENGENHARIA LTDA - EPP	286,00
09/11/2017 09:48:32	LANCE	ORTONUTRE COMÉRCIO DE PRODUTOS HOSPITALARES LTDA	285,90
09/11/2017 09:48:39	LANCE	EQUIPOS COMERCIAL LTDA	280,00
09/11/2017 09:48:42	LANCE	SITENSUL SERVICOS OE ENGENHARIA LTDA - EPP	284,55
09/11/2017 09:48:50	LANCE	ORTONUTRE COMÉRCIO DE PROOUTOS HOSPITALARES LTDA	279,90
09/11/2017 09:48:51	LANCE	SALVI E LOPES E CIA LTDA.	279,99
09/11/2017 09:49:01	LANCE	SALVI E LOPES E CIA LTDA.	279,89
09/11/2017 09:49:03	LANCE	EQUIPOS COMERCIAL LTDA	279,00
09/11/2017 09:49:05	LANCE	SITENSUL SERVICOS DE ENGENHARIA LTDA - EPP	279,88
09/11/2017 09:49:14	LANCE	ORTONUTRE COMÉRCIO DE PRODUTOS HOSPITALARES LTDA	278,90
09/11/2017 09:49:16	LANCE	SALVI E LOPES E CIA LTDA.	278,99
09/11/2017 09:49:23	LANCE	EQUIPOS COMERCIAL LTDA	278,00
09/11/2017 09:49:25	LANCE	SALVI E LOPES E CIA LTDA.	278,89
09/11/2017 09:49:33	LANCE	ORTONUTRE COMÉRCIO DE PRODUTOS HOSPITALARES LTOA	277,90
09/11/2017 09:49:37	LANCE	SALVI E LOPES E CIA LTDA.	277,99
09/11/2017 09:49:40	LANCE	EQUIPOS COMERCIAL LTDA	277,00
09/11/2017 09:49:49	LANCE	CIRÚRGICA SÃO FELIPE PROOUTOS PARA SAÚDE LTOA - EPP	276,99
09/11/2017 09:49:51	LANCE	ORTONUTRE COMÉRCIO OE PRODUTOS HOSPITALARES LTDA	276,90
09/11/2017 09:49:58	LANCE	SALVI E LOPES E CIA LTOA.	276,89
09/11/2017 09:50:05	LANCE	CIRÚRGICA SÃO FELIPE PROOUTOS PARA SAÚDE LTOA - EPP	276,80
09/11/2017 09:50:05	LANCE	EQUIPOS COMERCIAL LTOA	276,00
09/11/2017 09:50:11	LANCE	CIRÚRGICA SÃO FELIPE PRODUTOS PARA SAÚDE LTDA - EPP	270,00

**PREFEITURA MUNICIPAL DE CRUZ MACHADO
CRUZ MACHADO-PR**

09/11/2017 09:50:14	LANCE	SALVI E LOPES E CIA LTDA.	275,99
09/11/2017 09:50:17	LANCE	EQUIPOS COMERCIAL LTDA	269,00
09/11/2017 09:50:33	LANCE	SALVI E LOPES E CIA LTDA.	268,99
09/11/2017 09:50:35	LANCE	CIRÚRGICA SÃO FELIPE PRODUTOS PARA SAÚDE LTDA - EPP	260,00
09/11/2017 09:50:43	LANCE	EQUIPOS COMERCIAL LTDA	259,00
09/11/2017 09:50:56	LANCE	SALVI E LOPES E CIA LTDA.	258,99
09/11/2017 09:51:07	LANCE	EQUIPOS COMERCIAL LTDA	258,00
09/11/2017 09:52:15	LANCE	ALTERMED MATERIAL MEDICO HOSPITALAR LTDA	242,13
09/11/2017 10:00:17	LANCE	ORTONUTRE COMÉRCIO DE PRODUTOS HOSPITALARES LTDA	242,00
09/11/2017 10:13:24	NOTIFICAÇÃO	SISTEMA	
O detentor da melhor oferta é ORTONUTRE COMÉRCIO DE PRODUTOS HOSPITALARES LTDA			
09/11/2017 10:13:24	HABILITAÇÃO		

**LOTE 34 - HABILITAÇÃO
Lote: 34**

VALORES UNITÁRIOS FINAIS

Item: 34	Unidade: UN	Marca: consul	Modelo: crb36
Descrição: GELADEIRA DE GELO SECO 280LT 110V			
Quantidade: 2	Valor Unit.: 1.600,00	Valor Total: 3.200,00	

CLASSIFICAÇÃO

Razão Social	Num Documento	Oferta Inicial	Oferta Final	ME
1 JHONATAN BAGATOLI ME	045 22.992.632/0001-11	1.600,00	1.600,00	Sim

DESCCLASSIFICADOS

Razão Social	Num Documento	Oferta Inicial	Oferta Final	ME
--------------	---------------	----------------	--------------	----

INABILITADOS

Razão Social	Num Documento	Oferta Inicial	Oferta Final	ME
--------------	---------------	----------------	--------------	----

MOVIMENTOS DO LOTE

24/10/2017 15:16:25	PUBLICADO		
25/10/2017 16:00:00	RECEPÇÃO DE PROPOSTAS		
09/11/2017 08:30:00	ANÁLISE DE PROPOSTAS		
09/11/2017 09:34:50	DISPUTA		
09/11/2017 09:34:50	LANCE	JHONATAN BAGATOLI ME	1.600,00
09/11/2017 09:35:44	MENSAGEM	PREGOEIRO	
Bom dia			
09/11/2017 09:36:18	MENSAGEM	PREGOEIRO	
Solicito lances no referido item, pois as propostas estão muito acima do valor de referência			
09/11/2017 09:41:25	PRÉ-RANDÔMICO		
09/11/2017 09:41:25	NOTIFICAÇÃO	SISTEMA	
O lote entrará em RANDÔMICO em 5 minutos.			
09/11/2017 09:46:25	TEMPO RANDÔMICO		
09/11/2017 09:48:47	MENSAGEM	PREGOEIRO	
propostas acima do valor de referência, caso não tenha lances, o item poderá não ser homologado			
09/11/2017 10:14:25	NOTIFICAÇÃO	SISTEMA	
O detentor da melhor oferta é JHONATAN BAGATOLI ME			
09/11/2017 10:14:25	HABILITAÇÃO		

PREFEITURA MUNICIPAL DE CRUZ MACHADO
CRUZ MACHADO-PR

000839

LOTE 35 - HABILITAÇÃO
Lote: 35

VALORES UNITÁRIOS FINAIS

Item: 35	Unidade: UN	Marca: XEROX	Modelo: 3025NIB
Descrição: IMPRESSORA LASER MULTIFUNCIONAL, COPIADORA, SCANNER E FAX. TECNOLOGIA LASER, MEMÓRIA 64MB, RESOLUÇÃO DE IMPRESSÃO 600 X 600, RESOLUÇÃO DE DIGITALIZAÇÃO 1200X1200, RESOLUÇÃO DE CÓPIA 600X600, VELOCIDADE DE IMPRESSÃO 18 PPM, CAPACIDADE DA BANDEJA 150 PÁGINAS, FAX 33.6 KBPS.			
Quantidade: 1	Valor Unit.: 812,97	Valor Total: 812,97	

CLASSIFICAÇÃO

Razão Social	Num	Documento	Oferta Inicial	Oferta Final	ME
1 IMPÉRIO DO PAPEL COMÉRCIO DE PAPÉIS LTDA	024	20.081.724/0001-14	1.400,00	812,97	Sim
2 FLC SUPRIMENTOS LTDA ME	028	22.371.010/0001-76	1.399,99	813,00	Sim
3 FENIX EQUIPAMENTOS PARA INFORMATICA LTDA	010	05.669.358/0001-25	1.400,00	841,95	Sim
4 VINICIUS GUILHERME DOS SANTOS	016	97.546.883/0001-71	1.399,00	887,00	Sim
5 ACLARA COMÉRCIO DE INFORMÁTICA EIRELI ME	055	14.228.157/0001-83	1.400,00	1.370,00	Sim
6 SORAIA CRISTINA TURQUINO MACKERT	017	12.654.502/0001-15	1.400,00	1.400,00	Sim
7 VW COMERCIO ATACDISTA LTDA	060	10.573.408/0001-06	2.500,00	2.500,00	Sim

DESCCLASSIFICADOS

Razão Social	Num	Documento	Oferta Inicial	Oferta Final	ME
--------------	-----	-----------	----------------	--------------	----

INABILITADOS

Razão Social	Num	Documento	Oferta Inicial	Oferta Final	ME
--------------	-----	-----------	----------------	--------------	----

MOVIMENTOS DO LOTE

24/10/2017 15:16:25	PUBLICADO			
25/10/2017 16:00:00	RECEPÇÃO DE PROPOSTAS			
09/11/2017 08:30:00	ANÁLISE DE PROPOSTAS			
09/11/2017 09:34:50	DISPUTA			
09/11/2017 09:34:50	LANCE	VINICIUS GUILHERME DOS SANTOS		1.399,00
09/11/2017 09:34:50	LANCE	ACLARA COMÉRCIO DE INFORMÁTICA EIRELI ME		1.400,00
09/11/2017 09:34:50	LANCE	FLC SUPRIMENTOS LTDA ME		1.399,99
09/11/2017 09:34:50	LANCE	SORAIA CRISTINA TURQUINO MACKERT EQUIPAMENTOS DE		1.400,00
09/11/2017 09:34:50	LANCE	VW COMERCIO ATACDISTA LTDA		2.500,00
09/11/2017 09:34:50	LANCE	IMPÉRIO DO PAPEL COMÉRCIO DE PAPÉIS LTDA ME		1.400,00
09/11/2017 09:34:50	LANCE	FENIX EQUIPAMENTOS PARA INFORMATICA LTDA		1.400,00
09/11/2017 09:37:59	LANCE	ACLARA COMÉRCIO DE INFORMÁTICA EIRELI ME		1.398,00
09/11/2017 09:41:26	NOTIFICAÇÃO SISTEMA			
O lote entrará em RANDÔMICO em 5 minutos.				
09/11/2017 09:41:26	PRÉ-RANDÔMICO			
09/11/2017 09:42:17	LANCE	FLC SUPRIMENTOS LTDA ME		1.397,99
09/11/2017 09:45:50	LANCE	FENIX EQUIPAMENTOS PARA INFORMATICA LTDA		1.397,98
09/11/2017 09:46:26	TEMPO RANDÔMICO			
09/11/2017 09:46:43	LANCE	FLC SUPRIMENTOS LTDA ME		1.395,00
09/11/2017 09:46:50	LANCE	IMPÉRIO DO PAPEL COMÉRCIO DE PAPÉIS LTDA ME		1.397,97
09/11/2017 09:46:57	LANCE	FENIX EQUIPAMENTOS PARA INFORMATICA LTDA		1.394,00

PREFEITURA MUNICIPAL DE CRUZ MACHADO
CRUZ MACHADO-PR

09/11/2017 09:47:04	LANCE	FLC SUPRIMENTOS LTDA ME	1.390,00
09/11/2017 09:47:08	LANCE	IMPÉRIO DO PAPEL COMÉRCIO DE PAPÉIS LTDA ME	1.393,95
09/11/2017 09:47:14	LANCE	FENIX EQUIPAMENTOS PARA INFORMATICA LTDA	1.389,00
09/11/2017 09:47:14	LANCE	IMPÉRIO DO PAPEL COMÉRCIO DE PAPÉIS LTDA ME	1.389,98
09/11/2017 09:47:22	LANCE	FLC SUPRIMENTOS LTDA ME	1.380,00
09/11/2017 09:47:24	LANCE	ACLARA COMÉRCIO DE INFORMÁTICA EIRELI ME	1.388,00
09/11/2017 09:47:30	LANCE	IMPÉRIO DO PAPEL COMÉRCIO DE PAPÉIS LTDA ME	1.379,98
09/11/2017 09:47:32	LANCE	FENIX EQUIPAMENTOS PARA INFORMATICA LTDA	1.379,00
09/11/2017 09:47:40	LANCE	ACLARA COMÉRCIO DE INFORMÁTICA EIRELI ME	1.370,00
09/11/2017 09:47:45	LANCE	IMPÉRIO DO PAPEL COMÉRCIO DE PAPÉIS LTDA ME	1.369,00
09/11/2017 09:47:51	LANCE	FENIX EQUIPAMENTOS PARA INFORMATICA LTDA	1.365,00
09/11/2017 09:48:00	LANCE	FLC SUPRIMENTOS LTDA ME	1.300,00
09/11/2017 09:48:02	LANCE	IMPÉRIO DO PAPEL COMÉRCIO DE PAPÉIS LTDA ME	1.364,98
09/11/2017 09:48:07	LANCE	FENIX EQUIPAMENTOS PARA INFORMATICA LTDA	1.299,00
09/11/2017 09:48:13	LANCE	FLC SUPRIMENTOS LTDA ME	1.289,00
09/11/2017 09:48:23	LANCE	FENIX EQUIPAMENTOS PARA INFORMATICA LTDA	1.288,00
09/11/2017 09:48:37	LANCE	IMPÉRIO DO PAPEL COMÉRCIO DE PAPÉIS LTDA ME	1.287,00
09/11/2017 09:48:43	LANCE	FENIX EQUIPAMENTOS PARA INFORMATICA LTDA	1.285,00
09/11/2017 09:48:45	LANCE	FLC SUPRIMENTOS LTDA ME	1.260,00
09/11/2017 09:48:53	LANCE	IMPÉRIO DO PAPEL COMÉRCIO DE PAPÉIS LTDA ME	1.259,00
09/11/2017 09:48:56	LANCE	FLC SUPRIMENTOS LTDA ME	1.258,00
09/11/2017 09:49:00	LANCE	FENIX EQUIPAMENTOS PARA INFORMATICA LTDA	1.257,00
09/11/2017 09:49:03	LANCE	FLC SUPRIMENTOS LTDA ME	1.249,00
09/11/2017 09:49:05	LANCE	IMPÉRIO DO PAPEL COMÉRCIO DE PAPÉIS LTDA ME	1.255,00
09/11/2017 09:49:07	LANCE	FLC SUPRIMENTOS LTDA ME	1.240,00
09/11/2017 09:49:09	LANCE	IMPÉRIO DO PAPEL COMÉRCIO DE PAPÉIS LTDA ME	248,00
09/11/2017 09:49:17	MENSAGEM	IMPÉRIO DO PAPEL COMÉRCIO DE PAPÉIS LTDA ME	
Solicito o cancelamento de meu lance no valor de 248,00.			
09/11/2017 09:49:23	MENSAGEM	IMPÉRIO DO PAPEL COMÉRCIO DE PAPÉIS LTDA ME	
Solicito o cancelamento de meu lance no valor de 248,00.			
09/11/2017 09:49:23	LANCE	FENIX EQUIPAMENTOS PARA INFORMATICA LTDA	1.239,00
09/11/2017 09:49:44	LANCE	FLC SUPRIMENTOS LTDA ME	1.235,00
09/11/2017 09:49:51	LANCE	FENIX EQUIPAMENTOS PARA INFORMATICA LTDA	1.234,00
09/11/2017 09:49:52	NOTIFICAÇÃO	SISTEMA	
O lance do PARTICIPANTE 024 no valor de 248,00 foi cancelado.			
09/11/2017 09:49:59	LANCE	FLC SUPRIMENTOS LTDA ME	1.200,00
09/11/2017 09:50:05	LANCE	FENIX EQUIPAMENTOS PARA INFORMATICA LTDA	1.199,00
09/11/2017 09:50:13	LANCE	FLC SUPRIMENTOS LTDA ME	1.190,00
09/11/2017 09:50:17	LANCE	IMPÉRIO DO PAPEL COMÉRCIO DE PAPÉIS LTDA ME	1.198,00
09/11/2017 09:50:17	LANCE	FLC SUPRIMENTOS LTDA ME	1.180,00
09/11/2017 09:50:21	LANCE	IMPÉRIO DO PAPEL COMÉRCIO DE PAPÉIS LTDA ME	1.189,00
09/11/2017 09:50:22	LANCE	FLC SUPRIMENTOS LTDA ME	1.170,00
09/11/2017 09:50:23	LANCE	FENIX EQUIPAMENTOS PARA INFORMATICA LTDA	1.187,00
09/11/2017 09:50:27	LANCE	IMPÉRIO DO PAPEL COMÉRCIO DE PAPÉIS LTDA ME	1.178,00
09/11/2017 09:50:29	LANCE	FENIX EQUIPAMENTOS PARA INFORMATICA LTDA	1.150,00

PREFEITURA MUNICIPAL DE CRUZ MACHADO
CRUZ MACHADO-PR

000841

09/11/2017 09:50:29	LANCE	FLC SUPRIMENTOS LTDA ME	1.159,00
09/11/2017 09:50:34	LANCE	IMPÉRIO DO PAPEL COMÉRCIO DE PAPÉIS LTDA ME	1.165,00
09/11/2017 09:50:35	LANCE	FLC SUPRIMENTOS LTDA ME	1.120,00
09/11/2017 09:50:38	LANCE	IMPÉRIO DO PAPEL COMÉRCIO DE PAPÉIS LTDA ME	1.148,00
09/11/2017 09:50:41	LANCE	FENIX EQUIPAMENTOS PARA INFORMATICA LTDA	1.110,00
09/11/2017 09:50:44	LANCE	IMPÉRIO DO PAPEL COMÉRCIO DE PAPÉIS LTDA ME	1.100,00
09/11/2017 09:50:51	LANCE	FLC SUPRIMENTOS LTDA ME	1.090,00
09/11/2017 09:50:52	LANCE	FENIX EQUIPAMENTOS PARA INFORMATICA LTDA	1.095,00
09/11/2017 09:50:57	LANCE	FLC SUPRIMENTOS LTDA ME	1.080,00
09/11/2017 09:50:58	LANCE	IMPÉRIO DO PAPEL COMÉRCIO DE PAPÉIS LTDA ME	1.088,00
09/11/2017 09:51:02	LANCE	IMPÉRIO DO PAPEL COMÉRCIO DE PAPÉIS LTDA ME	78,00
09/11/2017 09:51:03	LANCE	FENIX EQUIPAMENTOS PARA INFORMATICA LTDA	1.070,00
09/11/2017 09:51:10	LANCE	FLC SUPRIMENTOS LTDA ME	1.050,00
09/11/2017 09:51:10	MENSAGEM	IMPÉRIO DO PAPEL COMÉRCIO DE PAPÉIS LTDA ME	
Solicito o cancelamento de meu lance no valor de 78,00.			
09/11/2017 09:51:13	MENSAGEM	IMPÉRIO DO PAPEL COMÉRCIO DE PAPÉIS LTDA ME	
Solicito o cancelamento de meu lance no valor de 78,00.			
09/11/2017 09:51:17	LANCE	FENIX EQUIPAMENTOS PARA INFORMATICA LTDA	1.045,00
09/11/2017 09:51:37	NOTIFICAÇÃO	SISTEMA	
O lance do PARTICIPANTE 024 no valor de 78,00 foi cancelado.			
09/11/2017 09:51:48	LANCE	IMPÉRIO DO PAPEL COMÉRCIO DE PAPÉIS LTDA ME	1.043,00
09/11/2017 09:51:55	LANCE	FLC SUPRIMENTOS LTDA ME	1.040,00
09/11/2017 09:52:03	LANCE	FENIX EQUIPAMENTOS PARA INFORMATICA LTDA	1.035,00
09/11/2017 09:52:11	LANCE	VINICIUS GUILHERME DOS SANTOS	1.030,00
09/11/2017 09:52:12	LANCE	IMPÉRIO DO PAPEL COMÉRCIO DE PAPÉIS LTDA ME	1.034,00
09/11/2017 09:52:14	LANCE	FLC SUPRIMENTOS LTDA ME	999,99
09/11/2017 09:52:23	LANCE	IMPÉRIO DO PAPEL COMÉRCIO DE PAPÉIS LTDA ME	999,97
09/11/2017 09:52:28	LANCE	FENIX EQUIPAMENTOS PARA INFORMATICA LTDA	999,00
09/11/2017 09:52:43	LANCE	FLC SUPRIMENTOS LTDA ME	998,00
09/11/2017 09:52:46	LANCE	IMPÉRIO DO PAPEL COMÉRCIO DE PAPÉIS LTDA ME	989,00
09/11/2017 09:52:50	LANCE	FENIX EQUIPAMENTOS PARA INFORMATICA LTDA	988,00
09/11/2017 09:52:59	LANCE	FLC SUPRIMENTOS LTDA ME	985,00
09/11/2017 09:53:04	LANCE	IMPÉRIO DO PAPEL COMÉRCIO DE PAPÉIS LTDA ME	984,00
09/11/2017 09:53:13	LANCE	FLC SUPRIMENTOS LTDA ME	980,00
09/11/2017 09:53:21	LANCE	IMPÉRIO DO PAPEL COMÉRCIO DE PAPÉIS LTDA ME	979,99
09/11/2017 09:53:26	LANCE	FLC SUPRIMENTOS LTDA ME	975,00
09/11/2017 09:53:26	LANCE	FENIX EQUIPAMENTOS PARA INFORMATICA LTDA	979,00
09/11/2017 09:53:33	LANCE	IMPÉRIO DO PAPEL COMÉRCIO DE PAPÉIS LTDA ME	974,98
09/11/2017 09:53:33	LANCE	FENIX EQUIPAMENTOS PARA INFORMATICA LTDA	974,00
09/11/2017 09:53:35	LANCE	VINICIUS GUILHERME DOS SANTOS	970,00
09/11/2017 09:53:35	LANCE	FLC SUPRIMENTOS LTDA ME	973,00
09/11/2017 09:53:40	LANCE	FLC SUPRIMENTOS LTDA ME	965,00
09/11/2017 09:53:45	LANCE	FLC SUPRIMENTOS LTDA ME	959,99
09/11/2017 09:53:46	LANCE	IMPÉRIO DO PAPEL COMÉRCIO DE PAPÉIS LTDA ME	969,98
09/11/2017 09:53:52	LANCE	FENIX EQUIPAMENTOS PARA INFORMATICA LTDA	959,00

000842

**PREFEITURA MUNICIPAL DE CRUZ MACHADO
CRUZ MACHADO-PR**

09/11/2017 09:53:58	LANCE	IMPÉRIO DO PAPEL COMÉRCIO DE PAPÉIS LTDA ME	958,00
09/11/2017 09:54:00	LANCE	FLC SUPRIMENTOS LTDA ME	945,00
09/11/2017 09:54:07	LANCE	FENIX EQUIPAMENTOS PARA INFORMATICA LTDA	944,00
09/11/2017 09:54:11	LANCE	FLC SUPRIMENTOS LTDA ME	939,00
09/11/2017 09:54:16	LANCE	IMPÉRIO DO PAPEL COMÉRCIO DE PAPÉIS LTDA ME	938,00
09/11/2017 09:54:22	LANCE	FENIX EQUIPAMENTOS PARA INFORMATICA LTDA	935,00
09/11/2017 09:54:33	LANCE	IMPÉRIO DO PAPEL COMÉRCIO DE PAPÉIS LTDA ME	934,99
09/11/2017 09:54:33	LANCE	FLC SUPRIMENTOS LTDA ME	930,00
09/11/2017 09:54:43	LANCE	FENIX EQUIPAMENTOS PARA INFORMATICA LTDA	929,00
09/11/2017 09:54:45	LANCE	IMPÉRIO DO PAPEL COMÉRCIO DE PAPÉIS LTDA ME	929,99
09/11/2017 09:54:50	LANCE	FLC SUPRIMENTOS LTDA ME	925,00
09/11/2017 09:54:50	LANCE	IMPÉRIO DO PAPEL COMÉRCIO DE PAPÉIS LTDA ME	928,99
09/11/2017 09:54:55	LANCE	FENIX EQUIPAMENTOS PARA INFORMATICA LTDA	924,00
09/11/2017 09:54:58	LANCE	IMPÉRIO DO PAPEL COMÉRCIO DE PAPÉIS LTDA ME	923,98
09/11/2017 09:55:02	LANCE	FLC SUPRIMENTOS LTDA ME	919,99
09/11/2017 09:55:05	LANCE	FENIX EQUIPAMENTOS PARA INFORMATICA LTDA	923,00
09/11/2017 09:55:09	LANCE	IMPÉRIO DO PAPEL COMÉRCIO DE PAPÉIS LTDA ME	919,97
09/11/2017 09:55:12	LANCE	VINICIUS GUILHERME DOS SANTOS	918,00
09/11/2017 09:55:16	LANCE	FENIX EQUIPAMENTOS PARA INFORMATICA LTDA	919,00
09/11/2017 09:55:19	LANCE	IMPÉRIO DO PAPEL COMÉRCIO DE PAPÉIS LTDA ME	917,97
09/11/2017 09:55:25	LANCE	FENIX EQUIPAMENTOS PARA INFORMATICA LTDA	917,00
09/11/2017 09:55:30	LANCE	IMPÉRIO DO PAPEL COMÉRCIO DE PAPÉIS LTDA ME	916,98
09/11/2017 09:55:33	LANCE	FLC SUPRIMENTOS LTDA ME	910,00
09/11/2017 09:55:41	LANCE	IMPÉRIO DO PAPEL COMÉRCIO DE PAPÉIS LTDA ME	909,98
09/11/2017 09:55:45	LANCE	FENIX EQUIPAMENTOS PARA INFORMATICA LTDA	909,00
09/11/2017 09:55:52	LANCE	IMPÉRIO DO PAPEL COMÉRCIO DE PAPÉIS LTDA ME	908,99
09/11/2017 09:56:02	LANCE	FLC SUPRIMENTOS LTDA ME	900,00
09/11/2017 09:56:03	LANCE	FENIX EQUIPAMENTOS PARA INFORMATICA LTDA	908,00
09/11/2017 09:56:10	LANCE	FENIX EQUIPAMENTOS PARA INFORMATICA LTDA	899,00
09/11/2017 09:56:10	LANCE	IMPÉRIO DO PAPEL COMÉRCIO DE PAPÉIS LTDA ME	899,99
09/11/2017 09:56:26	LANCE	IMPÉRIO DO PAPEL COMÉRCIO DE PAPÉIS LTDA ME	898,99
09/11/2017 09:56:29	LANCE	VINICIUS GUILHERME DOS SANTOS	895,00
09/11/2017 09:56:33	LANCE	IMPÉRIO DO PAPEL COMÉRCIO DE PAPÉIS LTDA ME	894,99
09/11/2017 09:56:39	LANCE	FENIX EQUIPAMENTOS PARA INFORMATICA LTDA	894,00
09/11/2017 09:56:43	LANCE	FLC SUPRIMENTOS LTDA ME	890,00
09/11/2017 09:56:52	LANCE	IMPÉRIO DO PAPEL COMÉRCIO DE PAPÉIS LTDA ME	889,98
09/11/2017 09:56:55	LANCE	FENIX EQUIPAMENTOS PARA INFORMATICA LTDA	889,00
09/11/2017 09:57:09	LANCE	IMPÉRIO DO PAPEL COMÉRCIO DE PAPÉIS LTDA ME	889,97
09/11/2017 09:57:13	LANCE	IMPÉRIO DO PAPEL COMÉRCIO DE PAPÉIS LTDA ME	888,98
09/11/2017 09:57:17	LANCE	FENIX EQUIPAMENTOS PARA INFORMATICA LTDA	888,00
09/11/2017 09:57:20	LANCE	VINICIUS GUILHERME DOS SANTOS	887,00
09/11/2017 09:57:27	LANCE	IMPÉRIO DO PAPEL COMÉRCIO DE PAPÉIS LTDA ME	886,98
09/11/2017 09:57:34	LANCE	FENIX EQUIPAMENTOS PARA INFORMATICA LTDA	886,00
09/11/2017 09:57:45	LANCE	IMPÉRIO DO PAPEL COMÉRCIO DE PAPÉIS LTDA ME	885,98

**PREFEITURA MUNICIPAL DE CRUZ MACHADO
CRUZ MACHADO-PR**

09/11/2017 09:57:47	LANCE	FLC SUPRIMENTOS LTDA ME	885,00
09/11/2017 09:57:54	LANCE	IMPÉRIO DO PAPEL COMÉRCIO DE PAPÉIS LTDA ME	884,98
09/11/2017 09:58:07	LANCE	FENIX EQUIPAMENTOS PARA INFORMATICA LTDA	884,00
09/11/2017 09:58:16	LANCE	IMPÉRIO DO PAPEL COMÉRCIO DE PAPÉIS LTDA ME	883,99
09/11/2017 09:58:21	LANCE	FLC SUPRIMENTOS LTDA ME	880,00
09/11/2017 09:58:21	LANCE	FENIX EQUIPAMENTOS PARA INFORMATICA LTDA	883,00
09/11/2017 09:58:30	LANCE	IMPÉRIO DO PAPEL COMÉRCIO DE PAPÉIS LTDA ME	879,97
09/11/2017 09:58:32	LANCE	FENIX EQUIPAMENTOS PARA INFORMATICA LTDA	879,00
09/11/2017 09:58:40	LANCE	IMPÉRIO DO PAPEL COMÉRCIO DE PAPÉIS LTDA ME	878,98
09/11/2017 09:58:57	LANCE	FENIX EQUIPAMENTOS PARA INFORMATICA LTDA	878,00
09/11/2017 09:59:05	LANCE	IMPÉRIO DO PAPEL COMÉRCIO DE PAPÉIS LTDA ME	877,98
09/11/2017 09:59:12	LANCE	FENIX EQUIPAMENTOS PARA INFORMATICA LTDA	877,00
09/11/2017 09:59:16	LANCE	IMPÉRIO DO PAPEL COMÉRCIO DE PAPÉIS LTDA ME	876,98
09/11/2017 09:59:22	LANCE	FENIX EQUIPAMENTOS PARA INFORMATICA LTDA	876,00
09/11/2017 09:59:26	LANCE	IMPÉRIO DO PAPEL COMÉRCIO DE PAPÉIS LTDA ME	875,99
09/11/2017 09:59:30	LANCE	FLC SUPRIMENTOS LTDA ME	875,00
09/11/2017 09:59:36	LANCE	FENIX EQUIPAMENTOS PARA INFORMATICA LTDA	874,00
09/11/2017 09:59:37	LANCE	IMPÉRIO DO PAPEL COMÉRCIO DE PAPÉIS LTDA ME	874,97
09/11/2017 09:59:44	LANCE	IMPÉRIO DO PAPEL COMÉRCIO DE PAPÉIS LTDA ME	872,65
09/11/2017 09:59:59	LANCE	IMPÉRIO DO PAPEL COMÉRCIO DE PAPÉIS LTDA ME	871,65
09/11/2017 10:00:01	LANCE	FENIX EQUIPAMENTOS PARA INFORMATICA LTDA	872,00
09/11/2017 10:00:18	LANCE	FENIX EQUIPAMENTOS PARA INFORMATICA LTDA	871,00
09/11/2017 10:00:25	LANCE	FLC SUPRIMENTOS LTDA ME	870,00
09/11/2017 10:00:27	LANCE	IMPÉRIO DO PAPEL COMÉRCIO DE PAPÉIS LTDA ME	870,98
09/11/2017 10:00:37	LANCE	FENIX EQUIPAMENTOS PARA INFORMATICA LTDA	869,00
09/11/2017 10:00:43	LANCE	IMPÉRIO DO PAPEL COMÉRCIO DE PAPÉIS LTDA ME	869,98
09/11/2017 10:00:48	LANCE	IMPÉRIO DO PAPEL COMÉRCIO DE PAPÉIS LTDA ME	868,98
09/11/2017 10:00:59	LANCE	FENIX EQUIPAMENTOS PARA INFORMATICA LTDA	868,00
09/11/2017 10:01:06	LANCE	IMPÉRIO DO PAPEL COMÉRCIO DE PAPÉIS LTDA ME	867,98
09/11/2017 10:01:17	LANCE	FENIX EQUIPAMENTOS PARA INFORMATICA LTDA	867,00
09/11/2017 10:01:23	LANCE	IMPÉRIO DO PAPEL COMÉRCIO DE PAPÉIS LTDA ME	866,98
09/11/2017 10:01:39	LANCE	FLC SUPRIMENTOS LTDA ME	865,00
09/11/2017 10:01:40	LANCE	FENIX EQUIPAMENTOS PARA INFORMATICA LTDA	866,00
09/11/2017 10:01:44	LANCE	IMPÉRIO DO PAPEL COMÉRCIO DE PAPÉIS LTDA ME	864,98
09/11/2017 10:02:04	LANCE	FENIX EQUIPAMENTOS PARA INFORMATICA LTDA	864,00
09/11/2017 10:02:13	LANCE	IMPÉRIO DO PAPEL COMÉRCIO DE PAPÉIS LTDA ME	863,98
09/11/2017 10:02:22	LANCE	FENIX EQUIPAMENTOS PARA INFORMATICA LTDA	863,00
09/11/2017 10:02:32	LANCE	IMPÉRIO DO PAPEL COMÉRCIO DE PAPÉIS LTDA ME	862,98
09/11/2017 10:02:44	LANCE	FENIX EQUIPAMENTOS PARA INFORMATICA LTDA	862,00
09/11/2017 10:02:53	LANCE	FLC SUPRIMENTOS LTDA ME	860,00
09/11/2017 10:02:56	LANCE	IMPÉRIO DO PAPEL COMÉRCIO DE PAPÉIS LTDA ME	861,98
09/11/2017 10:02:58	LANCE	FENIX EQUIPAMENTOS PARA INFORMATICA LTDA	859,00
09/11/2017 10:03:03	LANCE	IMPÉRIO DO PAPEL COMÉRCIO DE PAPÉIS LTDA ME	59,98

**PREFEITURA MUNICIPAL DE CRUZ MACHADO
CRUZ MACHADO-PR**

09/11/2017 10:03:09 **MENSAGEM** IMPÉRIO DO PAPEL COMÉRCIO DE PAPÉIS LTDA ME
Solicito o cancelamento de meu lance no valor de 59,98.

09/11/2017 10:03:31	LANCE	FLC SUPRIMENTOS LTDA ME	858,00
09/11/2017 10:03:38	NOTIFICAÇÃO	SISTEMA	
O lance do PARTICIPANTE 024 no valor de 59,98 foi cancelado.			
09/11/2017 10:03:47	LANCE	IMPÉRIO DO PAPEL COMÉRCIO DE PAPÉIS LTDA ME	857,97
09/11/2017 10:03:48	LANCE	FENIX EQUIPAMENTOS PARA INFORMATICA LTDA	857,00
09/11/2017 10:03:59	LANCE	IMPÉRIO DO PAPEL COMÉRCIO DE PAPÉIS LTDA ME	856,97
09/11/2017 10:04:20	LANCE	FENIX EQUIPAMENTOS PARA INFORMATICA LTDA	856,00
09/11/2017 10:04:26	LANCE	IMPÉRIO DO PAPEL COMÉRCIO DE PAPÉIS LTDA ME	855,98
09/11/2017 10:04:56	LANCE	FENIX EQUIPAMENTOS PARA INFORMATICA LTDA	855,00
09/11/2017 10:05:02	LANCE	IMPÉRIO DO PAPEL COMÉRCIO DE PAPÉIS LTDA ME	854,98
09/11/2017 10:05:22	LANCE	FENIX EQUIPAMENTOS PARA INFORMATICA LTDA	854,00
9/11/2017 10:05:26	LANCE	FLC SUPRIMENTOS LTDA ME	850,00
09/11/2017 10:05:29	LANCE	IMPÉRIO DO PAPEL COMÉRCIO DE PAPÉIS LTDA ME	853,98
09/11/2017 10:05:34	LANCE	IMPÉRIO DO PAPEL COMÉRCIO DE PAPÉIS LTDA ME	849,98
09/11/2017 10:05:38	LANCE	FENIX EQUIPAMENTOS PARA INFORMATICA LTDA	849,00
09/11/2017 10:05:45	LANCE	IMPÉRIO DO PAPEL COMÉRCIO DE PAPÉIS LTDA ME	848,98
09/11/2017 10:05:52	LANCE	FENIX EQUIPAMENTOS PARA INFORMATICA LTDA	848,00
09/11/2017 10:05:57	LANCE	FLC SUPRIMENTOS LTDA ME	847,00
09/11/2017 10:06:02	LANCE	IMPÉRIO DO PAPEL COMÉRCIO DE PAPÉIS LTDA ME	847,97
09/11/2017 10:06:08	LANCE	IMPÉRIO DO PAPEL COMÉRCIO DE PAPÉIS LTDA ME	846,97
09/11/2017 10:06:14	LANCE	IMPÉRIO DO PAPEL COMÉRCIO DE PAPÉIS LTDA ME	845,98
09/11/2017 10:06:19	LANCE	FLC SUPRIMENTOS LTDA ME	845,00
09/11/2017 10:06:26	LANCE	IMPÉRIO DO PAPEL COMÉRCIO DE PAPÉIS LTDA ME	844,95
09/11/2017 10:06:45	LANCE	FLC SUPRIMENTOS LTDA ME	843,00
09/11/2017 10:06:51	LANCE	IMPÉRIO DO PAPEL COMÉRCIO DE PAPÉIS LTDA ME	842,97
09/11/2017 10:07:11	LANCE	FENIX EQUIPAMENTOS PARA INFORMATICA LTDA	842,00
09/11/2017 10:07:16	LANCE	IMPÉRIO DO PAPEL COMÉRCIO DE PAPÉIS LTDA ME	841,97
09/11/2017 10:07:43	LANCE	FENIX EQUIPAMENTOS PARA INFORMATICA LTDA	841,95
09/11/2017 10:07:49	LANCE	IMPÉRIO DO PAPEL COMÉRCIO DE PAPÉIS LTDA ME	841,94
09/11/2017 10:07:59	LANCE	FLC SUPRIMENTOS LTDA ME	840,00
09/11/2017 10:08:05	LANCE	IMPÉRIO DO PAPEL COMÉRCIO DE PAPÉIS LTDA ME	839,98
09/11/2017 10:08:27	LANCE	FLC SUPRIMENTOS LTDA ME	835,00
09/11/2017 10:08:34	LANCE	IMPÉRIO DO PAPEL COMÉRCIO DE PAPÉIS LTDA ME	834,98
09/11/2017 10:08:45	LANCE	FLC SUPRIMENTOS LTDA ME	830,00
09/11/2017 10:08:59	LANCE	IMPÉRIO DO PAPEL COMÉRCIO DE PAPÉIS LTDA ME	829,98
09/11/2017 10:09:28	LANCE	FLC SUPRIMENTOS LTDA ME	825,00
09/11/2017 10:09:34	LANCE	IMPÉRIO DO PAPEL COMÉRCIO DE PAPÉIS LTDA ME	824,98
09/11/2017 10:09:51	LANCE	FLC SUPRIMENTOS LTDA ME	820,00
09/11/2017 10:09:56	LANCE	IMPÉRIO DO PAPEL COMÉRCIO DE PAPÉIS LTDA ME	824,97
09/11/2017 10:09:59	LANCE	IMPÉRIO DO PAPEL COMÉRCIO DE PAPÉIS LTDA ME	819,97
09/11/2017 10:10:20	LANCE	FLC SUPRIMENTOS LTDA ME	815,00
09/11/2017 10:10:26	LANCE	IMPÉRIO DO PAPEL COMÉRCIO DE PAPÉIS LTDA ME	814,97

**PREFEITURA MUNICIPAL DE CRUZ MACHADO
CRUZ MACHADO-PR**

09/11/2017 10:11:02	LANCE	FLC SUPRIMENTOS LTDA ME	814,00
09/11/2017 10:11:07	LANCE	IMPÉRIO DO PAPEL COMÉRCIO DE PAPÉIS LTDA ME	813,97
09/11/2017 10:11:27	LANCE	FLC SUPRIMENTOS LTDA ME	813,00
09/11/2017 10:11:31	LANCE	IMPÉRIO DO PAPEL COMÉRCIO DE PAPÉIS LTDA ME	812,97
09/11/2017 10:12:26	NOTIFICAÇÃO	SISTEMA	
O detentor da melhor oferta é IMPÉRIO DO PAPEL COMÉRCIO DE PAPÉIS LTDA ME			
09/11/2017 10:12:26	HABILITAÇÃO		

**LOTE 36 - HABILITAÇÃO
Lote: 36**

VALORES UNITÁRIOS FINAIS

Item: 36	Unidade: UN	Marca: EPSON	Modelo: L-395
Descrição: IMPRESSORA MULTIFUNCIONAL EPSON L355, com tanque de tinta imbutido de fábrica, sistema wi-fi integrado, na cor reta.			
Quantidade: 1	Valor Unit.: 878,00	Valor Total: 878,00	

CLASSIFICAÇÃO

Razão Social	Num Documento	Oferta Inicial	Oferta Final	ME
1 VINICIUS GUILHERME DOS SANTOS	016 97.546.883/0001-71	999,00	878,00	Sim
2 FENIX EQUIPAMENTOS PARA INFORMATICA LTDA	093 05.669.358/0001-25	1.000,00	879,00	Sim
3 FLC SUPRIMENTOS LTDA ME	092 22.371.010/0001-76	999,99	893,00	Sim
4 IMPÉRIO DO PAPEL COMÉRCIO DE PAPÉIS LTDA	024 20.081.724/0001-14	1.000,00	934,99	Sim
5 SORAIA CRISTINA TURQUINO MACKERT	017 12.654.502/0001-15	1.000,00	1.000,00	Sim
6 VW COMERCIO ATACDISTA LTDA	060 10.573.408/0001-06	3.000,00	1.200,00	Sim

DESCCLASSIFICADOS

Razão Social	Num Documento	Oferta Inicial	Oferta Final	ME
--------------	---------------	----------------	--------------	----

INABILITADOS

Razão Social	Num Documento	Oferta Inicial	Oferta Final	ME
--------------	---------------	----------------	--------------	----

MOVIMENTOS DO LOTE

04/10/2017 15:16:25	PUBLICADO		
25/10/2017 16:00:00	RECEPÇÃO DE PROPOSTAS		
09/11/2017 08:30:00	ANÁLISE DE PROPOSTAS		
09/11/2017 09:34:50	DISPUTA		
09/11/2017 09:34:50	LANCE	SORAIA CRISTINA TURQUINO MACKERT EQUIPAMENTOS DE	1.000,00
09/11/2017 09:34:50	LANCE	VW COMERCIO ATACDISTA LTDA	3.000,00
09/11/2017 09:34:50	LANCE	VINICIUS GUILHERME DOS SANTOS	999,00
09/11/2017 09:34:50	LANCE	FLC SUPRIMENTOS LTDA ME	999,99
09/11/2017 09:34:50	LANCE	IMPÉRIO DO PAPEL COMÉRCIO DE PAPÉIS LTDA ME	1.000,00
09/11/2017 09:34:50	LANCE	FENIX EQUIPAMENTOS PARA INFORMATICA LTDA	1.000,00
09/11/2017 09:41:16	LANCE	VW COMERCIO ATACDISTA LTDA	1.200,00
09/11/2017 09:41:29	NOTIFICAÇÃO	SISTEMA	
O lote entrará em RANDÔMICO em 5 minutos.			
09/11/2017 09:41:29	PRÉ-RANDÔMICO		
09/11/2017 09:42:50	LANCE	FLC SUPRIMENTOS LTDA ME	998,99
09/11/2017 09:45:57	LANCE	FENIX EQUIPAMENTOS PARA INFORMATICA LTDA	998,98

**PREFEITURA MUNICIPAL DE CRUZ MACHADO
CRUZ MACHADO-PR**

09/11/2017 09:46:29	TEMPO RANDÔMICO		
09/11/2017 09:46:51	LANCE	FLC SUPRIMENTOS LTDA ME	998,00
09/11/2017 09:46:58	LANCE	IMPÉRIO DO PAPEL COMÉRCIO DE PAPÉIS LTDA ME	997,98
09/11/2017 09:47:05	LANCE	FENIX EQUIPAMENTOS PARA INFORMATICA LTDA	997,95
09/11/2017 09:47:10	LANCE	FLC SUPRIMENTOS LTDA ME	995,00
09/11/2017 09:47:19	LANCE	IMPÉRIO DO PAPEL COMÉRCIO DE PAPÉIS LTDA ME	994,98
09/11/2017 09:47:19	LANCE	FENIX EQUIPAMENTOS PARA INFORMATICA LTDA	994,00
09/11/2017 09:47:35	LANCE	IMPÉRIO DO PAPEL COMÉRCIO DE PAPÉIS LTDA ME	993,98
09/11/2017 09:47:42	LANCE	FENIX EQUIPAMENTOS PARA INFORMATICA LTDA	993,00
09/11/2017 09:47:50	LANCE	IMPÉRIO DO PAPEL COMÉRCIO DE PAPÉIS LTDA ME	992,98
09/11/2017 09:48:01	LANCE	FENIX EQUIPAMENTOS PARA INFORMATICA LTDA	992,00
09/11/2017 09:48:08	LANCE	IMPÉRIO DO PAPEL COMÉRCIO DE PAPÉIS LTDA ME	991,98
09/11/2017 09:48:13	LANCE	FENIX EQUIPAMENTOS PARA INFORMATICA LTDA	991,00
09/11/2017 09:48:20	LANCE	FLC SUPRIMENTOS LTDA ME	989,00
09/11/2017 09:48:30	LANCE	FENIX EQUIPAMENTOS PARA INFORMATICA LTDA	988,00
09/11/2017 09:48:43	LANCE	IMPÉRIO DO PAPEL COMÉRCIO DE PAPÉIS LTDA ME	987,00
09/11/2017 09:48:52	LANCE	FENIX EQUIPAMENTOS PARA INFORMATICA LTDA	985,00
09/11/2017 09:48:57	LANCE	IMPÉRIO DO PAPEL COMÉRCIO DE PAPÉIS LTDA ME	984,00
09/11/2017 09:49:05	LANCE	FENIX EQUIPAMENTOS PARA INFORMATICA LTDA	983,00
09/11/2017 09:49:29	LANCE	IMPÉRIO DO PAPEL COMÉRCIO DE PAPÉIS LTDA ME	982,98
09/11/2017 09:49:42	LANCE	FENIX EQUIPAMENTOS PARA INFORMATICA LTDA	982,00
09/11/2017 09:49:58	LANCE	VINICIUS GUILHERME DOS SANTOS	980,00
09/11/2017 09:50:16	LANCE	FENIX EQUIPAMENTOS PARA INFORMATICA LTDA	979,00
09/11/2017 09:50:49	LANCE	IMPÉRIO DO PAPEL COMÉRCIO DE PAPÉIS LTDA ME	978,00
09/11/2017 09:50:57	LANCE	FENIX EQUIPAMENTOS PARA INFORMATICA LTDA	975,00
09/11/2017 09:51:20	LANCE	IMPÉRIO DO PAPEL COMÉRCIO DE PAPÉIS LTDA ME	974,00
09/11/2017 09:51:29	LANCE	VINICIUS GUILHERME DOS SANTOS	970,00
09/11/2017 09:51:37	LANCE	FLC SUPRIMENTOS LTDA ME	960,00
09/11/2017 09:51:38	LANCE	IMPÉRIO DO PAPEL COMÉRCIO DE PAPÉIS LTDA ME	969,00
09/11/2017 09:51:44	LANCE	IMPÉRIO DO PAPEL COMÉRCIO DE PAPÉIS LTDA ME	958,00
09/11/2017 09:51:49	LANCE	FENIX EQUIPAMENTOS PARA INFORMATICA LTDA	959,00
09/11/2017 09:51:54	LANCE	FENIX EQUIPAMENTOS PARA INFORMATICA LTDA	955,00
09/11/2017 09:52:04	LANCE	FLC SUPRIMENTOS LTDA ME	950,00
09/11/2017 09:52:17	LANCE	IMPÉRIO DO PAPEL COMÉRCIO DE PAPÉIS LTDA ME	949,00
09/11/2017 09:52:21	LANCE	FENIX EQUIPAMENTOS PARA INFORMATICA LTDA	945,00
09/11/2017 09:52:28	LANCE	VINICIUS GUILHERME DOS SANTOS	940,00
09/11/2017 09:52:29	LANCE	IMPÉRIO DO PAPEL COMÉRCIO DE PAPÉIS LTDA ME	44,00
09/11/2017 09:52:36	LANCE	FLC SUPRIMENTOS LTDA ME	939,00
09/11/2017 09:52:37	MENSAGEM	IMPÉRIO DO PAPEL COMÉRCIO DE PAPÉIS LTDA ME	
Solicito o cancelamento de meu lance no valor de 44,00.			
09/11/2017 09:53:04	NOTIFICAÇÃO	SISTEMA	
O lance do PARTICIPANTE 024 no valor de 44,00 foi cancelado.			
09/11/2017 09:53:05	LANCE	FENIX EQUIPAMENTOS PARA INFORMATICA LTDA	938,99
09/11/2017 09:53:14	LANCE	IMPÉRIO DO PAPEL COMÉRCIO DE PAPÉIS LTDA ME	938,97

**PREFEITURA MUNICIPAL DE CRUZ MACHADO
CRUZ MACHADO-PR**

000847

09/11/2017 09:53:40	LANCE	FENIX EQUIPAMENTOS PARA INFORMATICA LTDA	938,00
09/11/2017 09:53:53	LANCE	IMPÉRIO DO PAPEL COMÉRCIO DE PAPÉIS LTDA ME	937,98
09/11/2017 09:54:02	LANCE	FENIX EQUIPAMENTOS PARA INFORMATICA LTDA	937,00
09/11/2017 09:54:03	LANCE	VINICIUS GUILHERME DOS SANTOS	935,00
09/11/2017 09:54:21	LANCE	IMPÉRIO DO PAPEL COMÉRCIO DE PAPÉIS LTDA ME	934,99
09/11/2017 09:54:27	LANCE	FENIX EQUIPAMENTOS PARA INFORMATICA LTDA	933,00
09/11/2017 09:55:12	LANCE	FLC SUPRIMENTOS LTDA ME	930,00
09/11/2017 09:55:30	LANCE	FENIX EQUIPAMENTOS PARA INFORMATICA LTDA	929,00
09/11/2017 09:55:36	LANCE	VINICIUS GUILHERME DOS SANTOS	925,00
09/11/2017 09:55:41	LANCE	FLC SUPRIMENTOS LTDA ME	928,00
09/11/2017 09:55:50	LANCE	FENIX EQUIPAMENTOS PARA INFORMATICA LTDA	924,00
09/11/2017 09:56:11	LANCE	FLC SUPRIMENTOS LTDA ME	923,00
09/11/2017 09:56:20	LANCE	FENIX EQUIPAMENTOS PARA INFORMATICA LTDA	920,00
09/11/2017 09:56:52	LANCE	VINICIUS GUILHERME DOS SANTOS	915,00
09/11/2017 09:57:01	LANCE	FLC SUPRIMENTOS LTDA ME	910,00
09/11/2017 09:57:02	LANCE	FENIX EQUIPAMENTOS PARA INFORMATICA LTDA	914,00
09/11/2017 09:57:07	LANCE	FENIX EQUIPAMENTOS PARA INFORMATICA LTDA	909,00
09/11/2017 09:57:23	LANCE	FLC SUPRIMENTOS LTDA ME	900,00
09/11/2017 09:57:41	LANCE	FENIX EQUIPAMENTOS PARA INFORMATICA LTDA	899,00
09/11/2017 09:58:12	LANCE	VINICIUS GUILHERME DOS SANTOS	895,00
09/11/2017 09:58:15	LANCE	FLC SUPRIMENTOS LTDA ME	898,00
09/11/2017 09:58:26	LANCE	FENIX EQUIPAMENTOS PARA INFORMATICA LTDA	894,00
09/11/2017 09:59:37	LANCE	FLC SUPRIMENTOS LTDA ME	893,00
09/11/2017 09:59:48	LANCE	VINICIUS GUILHERME DOS SANTOS	890,00
09/11/2017 10:00:06	LANCE	FENIX EQUIPAMENTOS PARA INFORMATICA LTDA	889,00
09/11/2017 10:01:26	LANCE	VINICIUS GUILHERME DOS SANTOS	885,00
09/11/2017 10:01:36	LANCE	FENIX EQUIPAMENTOS PARA INFORMATICA LTDA	884,00
09/11/2017 10:02:08	LANCE	VINICIUS GUILHERME DOS SANTOS	882,00
09/11/2017 10:02:26	LANCE	FENIX EQUIPAMENTOS PARA INFORMATICA LTDA	881,00
09/11/2017 10:03:22	LANCE	VINICIUS GUILHERME DOS SANTOS	880,00
09/11/2017 10:03:32	LANCE	FENIX EQUIPAMENTOS PARA INFORMATICA LTDA	879,00
09/11/2017 10:05:19	LANCE	VINICIUS GUILHERME DOS SANTOS	878,00
09/11/2017 10:05:29	NOTIFICAÇÃO	SISTEMA	
O detentor da melhor oferta é VINICIUS GUILHERME DOS SANTOS			
09/11/2017 10:05:29	HABILITAÇÃO		

**LOTE 37 - HABILITAÇÃO
Lote: 37**

VALORES UNITÁRIOS FINAIS

Item: 37	Unidade: UN	Marca: Honeywell	Modelo: Laser
Descrição: LEITOR CÓDIGO DE BARRAS Geral Fonte de luz Diodo de luz visível 650 nm + 10 nm Potência do Laser 0,96 mW (pico)			
Profundidade de campo 0 a 203 mm para códigos de barras de 13 mils Largura de campo 64 mm na face e 249 mm a 203 mm de			
distância Velocidade de varredura 72 + 2 varreduras por segundo Padrão de varredura Uma linha Barra mínima de leitura 5 mils			
Ativação por infravermelho Longa distância: 0 a 279			
Quantidade: 2	Valor Unit.: 310,00	Valor Total: 620,00	

**PREFEITURA MUNICIPAL DE CRUZ MACHADO
CRUZ MACHADO-PR**

CLASSIFICAÇÃO

Razão Social	Num	Documento	Oferta Inicial	Oferta Final	ME
1 ACLARA COMÉRCIO DE INFORMÁTICA EIRELI ME	055	14.228.157/0001-83	350,00	310,00	Sim
2 FENIX EQUIPAMENTOS PARA INFORMATICA LTDA	093	05.669.358/0001-25	350,00	319,00	Sim
3 FLC SUPRIMENTOS LTDA ME	092	22.371.010/0001-76	349,99	320,00	Sim
4 IMPÉRIO DO PAPEL COMÉRCIO DE PAPÉIS LTDA	024	20.081.724/0001-14	350,00	334,98	Sim
5 JHONATAN BAGATOLI ME	084	22.992.632/0001-11	349,00	348,80	Sim
6 SORAIA CRISTINA TURQUINO MACKERT	016	12.654.502/0001-15	350,00	350,00	Sim
7 PIMENTEL COMERCIO DE PAPELARIA LTDA	099	22.976.291/0001-90	350,00	350,00	Sim

DESCLASSIFICADOS

Razão Social	Num	Documento	Oferta Inicial	Oferta Final	ME
--------------	-----	-----------	----------------	--------------	----

INABILITADOS

Razão Social	Num	Documento	Oferta Inicial	Oferta Final	ME
--------------	-----	-----------	----------------	--------------	----

MOVIMENTOS DO LOTE

24/10/2017 15:16:25	PUBLICADO				
25/10/2017 16:00:00	RECEPÇÃO DE PROPOSTAS				
09/11/2017 08:30:00	ANÁLISE DE PROPOSTAS				
09/11/2017 09:34:50	DISPUTA				
09/11/2017 09:34:50	LANCE	JHONATAN BAGATOLI ME			349,00
09/11/2017 09:34:50	LANCE	SORAIA CRISTINA TURQUINO MACKERT EQUIPAMENTOS DE			350,00
09/11/2017 09:34:50	LANCE	PIMENTEL COMERCIO DE PAPELARIA LTDA			350,00
09/11/2017 09:34:50	LANCE	IMPÉRIO DO PAPEL COMÉRCIO DE PAPÉIS LTDA ME			350,00
09/11/2017 09:34:50	LANCE	FENIX EQUIPAMENTOS PARA INFORMATICA LTDA			350,00
09/11/2017 09:34:50	LANCE	ACLARA COMÉRCIO DE INFORMÁTICA EIRELI ME			350,00
09/11/2017 09:34:50	LANCE	FLC SUPRIMENTOS LTDA ME			349,99
09/11/2017 09:38:13	LANCE	ACLARA COMÉRCIO DE INFORMÁTICA EIRELI ME			348,00
09/11/2017 09:41:30	NOTIFICAÇÃO SISTEMA				
O lote entrará em RANDÔMICO em 5 minutos.					
09/11/2017 09:41:30	PRÉ-RANDÔMICO				
09/11/2017 09:43:46	LANCE	FLC SUPRIMENTOS LTDA ME			345,00
09/11/2017 09:46:11	LANCE	FENIX EQUIPAMENTOS PARA INFORMATICA LTDA			344,99
09/11/2017 09:46:30	TEMPO RANDÔMICO				
09/11/2017 09:47:16	LANCE	FLC SUPRIMENTOS LTDA ME			340,00
09/11/2017 09:47:24	LANCE	IMPÉRIO DO PAPEL COMÉRCIO DE PAPÉIS LTDA ME			339,98
09/11/2017 09:47:26	LANCE	FENIX EQUIPAMENTOS PARA INFORMATICA LTDA			339,00
09/11/2017 09:47:29	LANCE	ACLARA COMÉRCIO DE INFORMÁTICA EIRELI ME			335,00
09/11/2017 09:47:37	LANCE	FENIX EQUIPAMENTOS PARA INFORMATICA LTDA			334,00
09/11/2017 09:47:40	LANCE	IMPÉRIO DO PAPEL COMÉRCIO DE PAPÉIS LTDA ME			334,98
09/11/2017 09:47:46	LANCE	ACLARA COMÉRCIO DE INFORMÁTICA EIRELI ME			330,00
09/11/2017 09:47:56	LANCE	FENIX EQUIPAMENTOS PARA INFORMATICA LTDA			329,00
09/11/2017 09:47:59	LANCE	JHONATAN BAGATOLI ME			348,80
09/11/2017 09:48:07	LANCE	FLC SUPRIMENTOS LTDA ME			320,00
09/11/2017 09:48:18	LANCE	FENIX EQUIPAMENTOS PARA INFORMATICA LTDA			319,00
09/11/2017 09:48:21	LANCE	ACLARA COMÉRCIO DE INFORMÁTICA EIRELI ME			310,00

**PREFEITURA MUNICIPAL DE CRUZ MACHADO
CRUZ MACHADO-PR**

09/11/2017 09:48:30 NOTIFICAÇÃO SISTEMA

O detentor da melhor oferta é ACLARA COMÉRCIO DE INFORMÁTICA EIRELI ME

09/11/2017 09:48:30 HABILITAÇÃO

LOTE 38 - HABILITAÇÃO

Lote: 38

VALORES UNITÁRIOS FINAIS

Item: 38	Unidade: UN	Marca: mor	Modelo: agata
Descrição: LIXEIRA EM AÇO INOX COM PEDAL E BALDE REMOVIVEL 12 LITROS			
Quantidade: 2	Valor Unit.: 64,99	Valor Total: 129,98	

CLASSIFICAÇÃO

Razão Social	Num Documento	Oferta Inicial	Oferta Final	ME
1 FLC SUPRIMENTOS LTDA ME	028 22.371.010/0001-76	109,99	64,99	Sim
2 CIRÚRGICA SÃO FELIPE PRODUTOS PARA SAÚDE	092 07.626.776/0001-60	108,00	65,00	Sim
3 EQUIPOS COMERCIAL LTDA	030 11.674.540/0001-77	110,00	85,98	Sim
4 SALVI E LOPES E CIA LTDA	088 82.478.140/0001-34	110,00	85,99	Sim
5 ALTERMED MATERIAL MEDICO HOSPITALAR LTDA	039 00.802.002/0001-02	93,33	93,33	Não
6 JHONATAN BAGATOLI ME	001 22.992.632/0001-11	109,98	108,90	Sim
7 VINICIUS GUILHERME DOS SANTOS	080 97.546.883/0001-71	109,00	109,00	Sim
8 METROMED COMÉRCIO DE MATERIAL MÉDICO	044 83.157.032/0001-22	110,00	110,00	Não
9 CIRUPAR - COMERCIO DE EQUIPAMENTOS	063 79.733.572/0001-30	110,00	110,00	Sim
10 PIMENTEL COMERCIO DE PAPELARIA LTDA	017 22.976.291/0001-90	110,00	110,00	Sim

DESCLASSIFICADOS

Razão Social	Num Documento	Oferta Inicial	Oferta Final	ME
--------------	---------------	----------------	--------------	----

INABILITADOS

Razão Social	Num Documento	Oferta Inicial	Oferta Final	ME
--------------	---------------	----------------	--------------	----

MOVIMENTOS DO LOTE

24/10/2017 15:16:25	PUBLICADO		
31/10/2017 16:00:00	RECEPÇÃO DE PROPOSTAS		
09/11/2017 08:30:00	ANÁLISE DE PROPOSTAS		
09/11/2017 09:34:50	DISPUTA		
09/11/2017 09:34:50	LANCE	EQUIPOS COMERCIAL LTDA	110,00
09/11/2017 09:34:50	LANCE	ALTERMED MATERIAL MEDICO HOSPITALAR LTDA	93,33
09/11/2017 09:34:50	LANCE	JHONATAN BAGATOLI ME	109,98
09/11/2017 09:34:50	LANCE	VINICIUS GUILHERME DOS SANTOS	109,00
09/11/2017 09:34:50	LANCE	METROMED COMÉRCIO DE MATERIAL MÉDICO HOSPITALAR LTDA	110,00
09/11/2017 09:34:50	LANCE	CIRÚRGICA SÃO FELIPE PRODUTOS PARA SAÚDE LTDA - EPP	108,00
09/11/2017 09:34:50	LANCE	CIRUPAR - COMERCIO DE EQUIPAMENTOS MÉDICOS CIRÚRGICOS LTDA	110,00
09/11/2017 09:34:50	LANCE	SALVI E LOPES E CIA LTDA	110,00
09/11/2017 09:34:50	LANCE	PIMENTEL COMERCIO DE PAPELARIA LTDA	110,00
09/11/2017 09:34:50	LANCE	FLC SUPRIMENTOS LTDA ME	109,99
09/11/2017 09:37:18	LANCE	JHONATAN BAGATOLI ME	108,90
09/11/2017 09:41:34	NOTIFICAÇÃO SISTEMA		
O lote entrará em RANDÔMICO em 5 minutos.			

000850

**PREFEITURA MUNICIPAL DE CRUZ MACHADO
CRUZ MACHADO-PR**

09/11/2017 09:41:34	PRÉ-RANDÔMICO		
09/11/2017 09:42:58	LANCE	CIRÚRGICA SÃO FELIPE PRODUTOS PARA SAÚDE LTDA - EPP	93,00
09/11/2017 09:43:07	LANCE	FLC SUPRIMENTOS LTDA ME	90,00
09/11/2017 09:46:34	TEMPO RANDÔMICO		
09/11/2017 09:46:55	LANCE	EQUIPOS COMERCIAL LTDA	92,00
09/11/2017 09:47:12	LANCE	CIRÚRGICA SÃO FELIPE PRODUTOS PARA SAÚDE LTDA - EPP	89,00
09/11/2017 09:48:25	LANCE	SALVI E LOPES E CIA LTDA.	87,99
09/11/2017 09:49:38	LANCE	CIRÚRGICA SÃO FELIPE PRODUTOS PARA SAÚDE LTDA - EPP	87,98
09/11/2017 09:49:50	LANCE	SALVI E LOPES E CIA LTDA.	87,97
09/11/2017 09:49:54	LANCE	CIRÚRGICA SÃO FELIPE PRODUTOS PARA SAÚDE LTDA - EPP	87,00
09/11/2017 09:50:03	LANCE	SALVI E LOPES E CIA LTDA.	86,99
09/11/2017 09:50:16	LANCE	CIRÚRGICA SÃO FELIPE PRODUTOS PARA SAÚDE LTDA - EPP	86,00
09/11/2017 09:50:23	LANCE	SALVI E LOPES E CIA LTDA.	85,99
09/11/2017 09:50:29	LANCE	CIRÚRGICA SÃO FELIPE PRODUTOS PARA SAÚDE LTDA - EPP	67,50
09/11/2017 09:50:37	LANCE	EQUIPOS COMERCIAL LTDA	89,99
09/11/2017 09:50:39	LANCE	SALVI E LOPES E CIA LTDA.	67,49
09/11/2017 09:50:54	LANCE	CIRÚRGICA SÃO FELIPE PRODUTOS PARA SAÚDE LTDA - EPP	65,00
09/11/2017 09:51:43	MENSAGEM	SALVI E LOPES E CIA LTDA. Solicito o cancelamento de meu lance no valor de 67,49.	
09/11/2017 09:51:48	LANCE	FLC SUPRIMENTOS LTDA ME	64,99
09/11/2017 09:52:25	NOTIFICAÇÃO	SISTEMA O lance do PARTICIPANTE 088 no valor de 67,49 foi cancelado.	
09/11/2017 09:53:35	LANCE	EQUIPOS COMERCIAL LTDA	85,98
09/11/2017 10:06:34	NOTIFICAÇÃO	SISTEMA O detentor da melhor oferta é FLC SUPRIMENTOS LTDA ME	
09/11/2017 10:06:34	HABILITAÇÃO		

**LOTE 39 - HABILITAÇÃO
Lote: 39**

VALORES UNITÁRIOS FINAIS

Item: 39	Unidade: UN	Marca: METAL SOLUTION	Modelo: METAL SOLUTION
Descrição: MESA AUXILIAR HOSPITALAR, ESTRUTURA TUBULAR, TAMPO PRATELEIRA AÇO INOXIDÁVEL, RATANGULAR, 60 CM, 40 CM, 80 CM, PÉS C/4 RODÍZIOS DE 2.			
Quantidade: 1	Valor Unit.: 239,00	Valor Total: 239,00	

CLASSIFICAÇÃO

Razão Social	Num Documento	Oferta Inicial	Oferta Final	ME
1 METAL SOLUTION DO BRASIL IND E COM DE	014 10.778.913/0001-97	239,00	239,00	Sim
2 ALFRS INDÚSTRIA DE MÓVEIS LTDA	087 19.338.456/0001-94	239,00	239,00	Sim
3 EQUIPOS COMERCIAL LTDA	065 11.674.540/0001-77	239,00	239,00	Sim
4 SALVI E LOPES E CIA LTDA.	088 82.478.140/0001-34	406,64	406,64	Sim
5 METROMED COMÉRCIO DE MATERIAL MÉDICO	044 83.157.032/0001-22	600,00	420,00	Não
6 ALTERMED MATERIAL MEDICO HOSPITALAR LTDA	039 00.802.002/0001-02	466,67	466,67	Não

DESCLASSIFICADOS

Razão Social	Num Documento	Oferta Inicial	Oferta Final	ME
--------------	---------------	----------------	--------------	----

INABILITADOS

**PREFEITURA MUNICIPAL DE CRUZ MACHADO
CRUZ MACHADO-PR**

Razão Social	Num Documento	Oferta Inicial	Oferta Final	ME
MOVIMENTOS DO LOTE				
24/10/2017 15:16:25	PUBLICADO			
25/10/2017 16:00:00	RECEPÇÃO DE PROPOSTAS			
09/11/2017 08:30:00	ANÁLISE DE PROPOSTAS			
09/11/2017 09:41:01	DISPUTA			
09/11/2017 09:41:01	LANCE	ALTERMED MATERIAL MEDICO HOSPITALAR LTDA		466,67
09/11/2017 09:41:01	LANCE	METAL SOLUTION DO BRASIL IND E COM DE MÓVEIS LTDA		239,00
09/11/2017 09:41:01	LANCE	SALVI E LOPES E CIA LTDA		406,64
09/11/2017 09:41:01	LANCE	ALFRS INDÚSTRIA DE MÓVEIS LTDA		239,00
09/11/2017 09:41:01	LANCE	METROMED COMÉRCIO DE MATERIAL MÉDICO HOSPITALAR LTDA		600,00
09/11/2017 09:41:01	LANCE	EQUIPOS COMERCIAL LTDA		239,00
09/11/2017 09:41:45	LANCE	METROMED COMÉRCIO DE MATERIAL MÉDICO HOSPITALAR LTDA		420,00
09/11/2017 09:46:54	NOTIFICAÇÃO SISTEMA			
O lote entrará em RANDÔMICO em 5 minutos.				
09/11/2017 09:46:54	PRÉ-RANDÔMICO			
09/11/2017 09:51:54	TEMPO RANDÔMICO			
09/11/2017 10:03:54	NOTIFICAÇÃO SISTEMA			
O detentor da melhor oferta é METAL SOLUTION DO BRASIL IND E COM DE MÓVEIS LTDA				
09/11/2017 10:03:54	HABILITAÇÃO			

**LOTE 40 - HABILITAÇÃO
Lote: 40**

VALORES UNITÁRIOS FINAIS

Item: 40	Unidade: UN	Marca: PG FLEX	Modelo: MESA
Descrição: MESA DE ESCRITORIO EM MDF 1,30 X 0,75 X 0,60 M COM QUATRO GAVETAS, DE 0,40 X 0,15 METRO, NA COR BRANCA.			
Quantidade: 2	Valor Unit.: 229,99	Valor Total: 459,98	

CLASSIFICAÇÃO

Razão Social	Num Documento	Oferta Inicial	Oferta Final	ME
1 WAM LICITAÇÕES LTDA ME	027 20.973.477/0001-60	230,00	229,99	Sim
2 ALFRS INDÚSTRIA DE MÓVEIS LTDA	052 19.338.456/0001-94	230,00	230,00	Sim
3 FABIANO LERIN MILKIEVICZ - EPP	093 28.036.951/0001-30	230,00	230,00	Sim
4 MÓVEIS ANDRIEI LTDA ME	036 14.282.205/0001-11	230,00	230,00	Sim
5 EQUIPOS COMERCIAL LTDA	046 11.674.540/0001-77	260,00	260,00	Sim
6 VW COMERCIO ATACDISTA LTDA	044 10.573.408/0001-06	500,00	500,00	Sim

DECLASSIFICADOS

Razão Social	Num Documento	Oferta Inicial	Oferta Final	ME
INABILITADOS				
Razão Social	Num Documento	Oferta Inicial	Oferta Final	ME

MOVIMENTOS DO LOTE

24/10/2017 15:16:25	PUBLICADO			
25/10/2017 16:00:00	RECEPÇÃO DE PROPOSTAS			

PREFEITURA MUNICIPAL DE CRUZ MACHADO
CRUZ MACHADO-PR

000852

09/11/2017 08:30:00	ANÁLISE DE PROPOSTAS	
09/11/2017 09:41:01	DISPUTA	
09/11/2017 09:41:01	LANCE	ALFRS INDÚSTRIA DE MÓVEIS LTDA 230,00
09/11/2017 09:41:01	LANCE	VW COMERCIO ATACDISTA LTDA 500,00
09/11/2017 09:41:01	LANCE	MÓVEIS ANDRIEI LTDA ME 230,00
09/11/2017 09:41:01	LANCE	EQUIPOS COMERCIAL LTDA 260,00
09/11/2017 09:41:01	LANCE	FABIANO LERIN MILKIEVICZ - EPP 230,00
09/11/2017 09:41:01	LANCE	WAM LICITAÇÕES LTDA ME 230,00
09/11/2017 09:46:55	NOTIFICAÇÃO SISTEMA	
O lote entrará em RANDÔMICO em 5 minutos.		
09/11/2017 09:46:55	PRÉ-RANDÔMICO	
09/11/2017 09:51:55	TEMPO RANDÔMICO	
09/11/2017 09:55:17	LANCE	WAM LICITAÇÕES LTDA ME 229,99
09/11/2017 10:15:55	NOTIFICAÇÃO SISTEMA	
O detentor da melhor oferta é WAM LICITAÇÕES LTDA ME		
09/11/2017 10:15:55	HABILITAÇÃO	

LOTE 41 - HABILITAÇÃO
Lote: 41

VALORES UNITÁRIOS FINAIS

Item: 41	Unidade: UN	Marca: Santa Luzia	Modelo: Provisorio
Descrição: MESA GINECOLÓGICA LUXAL STANDART COM CUBA Construída em MDF com revestimento BP (melaminico de baixa pressão) possui assento e encosto em espuma densidade 28 revestido em corino, com 1 porta e 1 gaveta, 1 par de porta coxas, suporte para lençol descartável e cuba em chapa de aço com pintura epoxi . Acompanha 1 escada com dois degraus com piso de borracha. Dimensões externas aproximadas 1,20 m comp. x 0,60 m larg. x 0,80 m alt. Peso 40 Kg			
Quantidade: 1	Valor Unit.: 1.062,50	Valor Total: 1.062,50	

CLASSIFICAÇÃO

Razão Social	Num Documento	Oferta Inicial	Oferta Final	ME
1 ALTERMED MATERIAL MEDICO HOSPITALAR LTDA	055 00.802.002/0001-02	1.070,00	1.062,50	Não
2 METAL SOLUTION DO BRASIL IND E COM DE	077 10.778.913/0001-97	1.070,00	1.070,00	Sim
3 ALFRS INDÚSTRIA DE MÓVEIS LTDA	087 19.338.456/0001-94	1.070,00	1.070,00	Sim
4 CIRUPAR - COMERCIO DE EQUIPAMENTOS	063 79.733.572/0001-30	1.070,00	1.070,00	Sim
5 EQUIPOS COMERCIAL LTDA	010 11.674.540/0001-77	1.300,00	1.300,00	Sim
6 METROMED COMÉRCIO DE MATERIAL MÉDICO	008 83.157.032/0001-22	2.300,00	1.890,00	Não
7 SALVI E LOPES E CIA LTDA.	088 82.478.140/0001-34	4.638,04	4.638,04	Sim

DESCLASSIFICADOS

Razão Social	Num Documento	Oferta Inicial	Oferta Final	ME
--------------	---------------	----------------	--------------	----

INABILITADOS

Razão Social	Num Documento	Oferta Inicial	Oferta Final	ME
--------------	---------------	----------------	--------------	----

MOVIMENTOS DO LOTE

24/10/2017 15:16:25	PUBLICADO	
25/10/2017 16:00:00	RECEPÇÃO DE PROPOSTAS	
09/11/2017 08:30:00	ANÁLISE DE PROPOSTAS	
09/11/2017 09:41:01	DISPUTA	
09/11/2017 09:41:01	LANCE	METAL SOLUTION DO BRASIL IND E COM DE MÓVEIS LTDA 1.070,00

000853

**PREFEITURA MUNICIPAL DE CRUZ MACHADO
CRUZ MACHADO-PR**

09/11/2017 09:41:01	LANCE	CIRUPAR - COMERCIO DE EQUIPAMENTOS MÉDICOS CIRÚRGICOS LTDA	1.070,00
09/11/2017 09:41:01	LANCE	SALVI E LOPES E CIA LTDA	4.638,04
09/11/2017 09:41:01	LANCE	ALFRS INDÚSTRIA DE MÓVEIS LTDA	1.070,00
09/11/2017 09:41:01	LANCE	METROMED COMÉRCIO DE MATERIAL MÉDICO HOSPITALAR LTDA	2.300,00
09/11/2017 09:41:01	LANCE	EQUIPOS COMERCIAL LTDA	1.300,00
09/11/2017 09:41:01	LANCE	ALTERMED MATERIAL MEDICO HOSPITALAR LTDA	1.070,00
09/11/2017 09:41:56	LANCE	METROMED COMÉRCIO DE MATERIAL MÉDICO HOSPITALAR LTDA	1.890,00
09/11/2017 09:46:55	NOTIFICAÇÃO	SISTEMA	
O lote entrará em RANDÔMICO em 5 minutos.			
09/11/2017 09:46:55	PRÉ-RANDÔMICO		
09/11/2017 09:51:55	TEMPO RANDÔMICO		
09/11/2017 09:52:47	LANCE	ALTERMED MATERIAL MEDICO HOSPITALAR LTDA	1.062,50
09/11/2017 10:06:55	DESEMPATE		
09/11/2017 10:06:55	NOTIFICAÇÃO	SISTEMA	
PARTICIPANTE 077 possui direito de desempate conforme Lei Complementar 123.			
09/11/2017 10:11:55	NOTIFICAÇÃO	SISTEMA	
PARTICIPANTE 087 possui direito de desempate conforme Lei Complementar 123.			
09/11/2017 10:11:55	DESEMPATE		
09/11/2017 10:16:55	DESEMPATE		
09/11/2017 10:16:55	NOTIFICAÇÃO	SISTEMA	
PARTICIPANTE 063 possui direito de desempate conforme Lei Complementar 123.			
09/11/2017 10:21:56	NOTIFICAÇÃO	SISTEMA	
O detentor da melhor oferta é ALTERMED MATERIAL MEDICO HOSPITALAR LTDA			
09/11/2017 10:21:56	HABILITAÇÃO		

**LOTE 42 - HABILITAÇÃO
Lote: 42**

VALORES UNITÁRIOS FINAIS

Item: 42	Unidade: UN	Marca: PG FLEX	Modelo: MESA 2
Descrição: MESA PARA COMPUTADOR EM MDF, COR BRANCA, 1,83 X 0,60 X 0,72, COM SUPORTE PARA CPU, TECLADO, IMPRESSORA, DIVISÕES 3 A 4 GAVETAS.			
Quantidade: 1	Valor Unit.: 329,00	Valor Total: 329,00	

CLASSIFICAÇÃO

Razão Social	Num	Documento	Oferta Inicial	Oferta Final	ME
1 WAM LICITAÇÕES LTDA ME	027	20.973.477/0001-60	500,00	329,00	Sim
2 C. K. YOKOTA MÓVEIS	036	04.340.669/0001-83	500,00	330,00	Sim
3 EQUIPOS COMERCIAL LTDA	046	11.674.540/0001-77	500,00	499,99	Sim
4 NELITA GOMES FARIAS EPP	030	11.943.540/0001-25	500,00	500,00	Sim
5 ALFRS INDÚSTRIA DE MÓVEIS LTDA	052	19.338.456/0001-94	500,00	500,00	Sim
6 FABIANO LERIN MILKIEVICZ - EPP	093	28.036.951/0001-30	500,00	500,00	Sim
7 VW COMERCIO ATACDISTA LTDA	044	10.573.408/0001-06	500,00	500,00	Sim
8 PIMENTEL COMERCIO DE PAPELARIA LTDA	050	22.976.291/0001-90	500,00	500,00	Sim
9 MÓVEIS ANDRIEI LTDA ME	010	14.282.205/0001-11	500,00	500,00	Sim

DESCCLASSIFICADOS

Razão Social	Num	Documento	Oferta Inicial	Oferta Final	ME
--------------	-----	-----------	----------------	--------------	----

INABILITADOS

**PREFEITURA MUNICIPAL DE CRUZ MACHADO
CRUZ MACHADO-PR**

Razão Social	Num Documento	Oferta Inicial	Oferta Final	ME
MOVIMENTOS DO LOTE				
24/10/2017 15:16:25	PUBLICADO			
25/10/2017 16:00:00	RECEPÇÃO DE PROPOSTAS			
09/11/2017 08:30:00	ANÁLISE DE PROPOSTAS			
09/11/2017 09:41:01	DISPUTA			
09/11/2017 09:41:01	LANCE VW COMERCIO ATACDISTA LTDA			500,00
09/11/2017 09:41:01	LANCE PIMENTEL COMERCIO DE PAPELARIA LTDA			500,00
09/11/2017 09:41:01	LANCE MÓVEIS ANDRIEI LTDA ME			500,00
09/11/2017 09:41:01	LANCE EQUIPOS COMERCIAL LTDA			500,00
09/11/2017 09:41:01	LANCE ALFRS INDÚSTRIA DE MÓVEIS LTDA			500,00
09/11/2017 09:41:01	LANCE C. K. YOKOTA MÓVEIS			500,00
09/11/2017 09:41:01	LANCE FABIANO LERIN MILKIEVICZ - EPP			500,00
09/11/2017 09:41:01	LANCE NELITA GOMES FARIAS EPP			500,00
09/11/2017 09:41:01	LANCE WAM LICITAÇÕES LTDA ME			500,00
09/11/2017 09:46:56	NOTIFICAÇÃO SISTEMA			
O lote entrará em RANDÔMICO em 5 minutos.				
09/11/2017 09:46:56	PRÉ-RANDÔMICO			
09/11/2017 09:51:56	TEMPO RANDÔMICO			
09/11/2017 09:52:53	LANCE WAM LICITAÇÕES LTDA ME			499,00
09/11/2017 09:53:06	LANCE EQUIPOS COMERCIAL LTDA			499,99
09/11/2017 09:54:56	LANCE C. K. YOKOTA MÓVEIS			495,00
09/11/2017 09:55:43	LANCE WAM LICITAÇÕES LTDA ME			494,00
09/11/2017 09:56:05	LANCE C. K. YOKOTA MÓVEIS			490,00
09/11/2017 09:56:23	LANCE WAM LICITAÇÕES LTDA ME			489,00
09/11/2017 09:56:33	LANCE C. K. YOKOTA MÓVEIS			480,00
09/11/2017 09:56:53	LANCE WAM LICITAÇÕES LTDA ME			479,00
09/11/2017 09:57:02	LANCE C. K. YOKOTA MÓVEIS			475,00
09/11/2017 09:57:21	LANCE WAM LICITAÇÕES LTDA ME			474,00
09/11/2017 09:57:36	LANCE C. K. YOKOTA MÓVEIS			470,00
09/11/2017 09:57:45	LANCE WAM LICITAÇÕES LTDA ME			469,00
09/11/2017 09:58:05	LANCE C. K. YOKOTA MÓVEIS			450,00
09/11/2017 09:58:32	LANCE WAM LICITAÇÕES LTDA ME			449,00
09/11/2017 09:58:46	LANCE C. K. YOKOTA MÓVEIS			440,00
09/11/2017 09:59:12	LANCE WAM LICITAÇÕES LTDA ME			439,00
09/11/2017 10:00:04	LANCE C. K. YOKOTA MÓVEIS			430,00
09/11/2017 10:00:24	LANCE WAM LICITAÇÕES LTDA ME			429,00
09/11/2017 10:00:49	LANCE C. K. YOKOTA MÓVEIS			400,00
09/11/2017 10:01:02	LANCE WAM LICITAÇÕES LTDA ME			399,00
09/11/2017 10:01:33	LANCE C. K. YOKOTA MÓVEIS			380,00
09/11/2017 10:01:41	LANCE WAM LICITAÇÕES LTDA ME			379,00
09/11/2017 10:01:53	LANCE C. K. YOKOTA MÓVEIS			350,00
09/11/2017 10:02:31	LANCE WAM LICITAÇÕES LTDA ME			349,00

**PREFEITURA MUNICIPAL DE CRUZ MACHADO
CRUZ MACHADO-PR**

09/11/2017 10:02:59	LANCE	C. K. YOKOTA MÓVEIS	330,00
09/11/2017 10:03:47	LANCE	WAM LICITAÇÕES LTDA ME	329,00
09/11/2017 10:17:56	NOTIFICAÇÃO	SISTEMA	
O detentor da melhor oferta é WAM LICITAÇÕES LTDA ME			
09/11/2017 10:17:56	HABILITAÇÃO		

**LOTE 43 - HABILITAÇÃO
Lote: 43**

VALORES UNITÁRIOS FINAIS

Item: 43	Unidade: UN	Marca: RAGTECH	Modelo: EASY PRO NEP 1400 CBU TI BL - CÓD 4035
<p>Descrição: NOBREAK 1400 VA 740W COM 2 BATERIAS DE 7 AH SELADA CAPACIDADE DE 4 MICROS Tensão de entrada nominal 120V/220V Automático, Faixa Tensão de entrada 95V - 245V, Frequência de entrada 47Hz - 63Hz (Grupo Gerador), Subtensão 95V/180V, Sobre tensão 140V/245V, Potência de saída nominal contínua 1400VA/700W, Potência de pico nominal 840W, Tensão de saída nominal 120V (220V configurável através de jumper interno), Faixa de saída em modo inversor 120V +-5%, Frequência de saída em modo inversor 60Hz com precisão melhor que 10, Tempo de acionamento do inversor <0,8ms, Forma-de-onda em modo inversor Semi-senoidal, Tipo da bateria Selada VRLA , chumbo-ácida, livre de manutenção, Quantidade 2 x 7Ah, Tempo de recarga da bateria 10h após 90 % descarga, Vida útil da bateria entre 2 e 5 anos conforme numero de ciclos de descarga e da temperatura ambiente, Dimensões (C x A x L) 361 x 185 x 112 [mm], Peso aproximado 15,35 kg, Temperatura de operação 0°C a 40°C, Umidade relativa 0 a 95% sem condensação, Comp. do cabo AC 1,5m, Tensão de operação da bateria 24V, Rendimento a plena carga em rede >=95%, Rendimento a plena carga em bateria >=75% ESPECIFICAÇÕES TÉCNICAS Autonomia e capacidade de alimentação do nobreak podem variar significativamente dependendo das configurações do micro e consumo das cargas, bem como condições de uso e do tempo de vida da bateria, do número de ciclos de carga e da temperatura ambiente. AUTONOMIA TÍPICA VISUAIS: Ausência de rede e percentual de carga em modo inversor, Subtensão ou sobre tensão da rede elétrica, Ausência ou carga mínima na saída do nobreak, Bateria descarregada ou com nível mínimo de capacidade, Potência excessiva na saída do nobreak, Desligamento por sobre tensão na saída, Indicação de necessidade de troca de bateria, Sobrecarga ou curto-circuito na saída, Proteção contra sobrecarga e curto circuito (inversor), Proteção contra sobre tensão e subtensão de rede Proteção contra surtos de tensão entre o fase e o neutro AUDITIVAS: Bip intermitente para indicar potência excessiva na saída do nobreak, Bip sonoro crescente para indicar nível de queda da tensão de bateria em modo inversor, Presença de rede e condição de carga ou bateria carregada preferencialmente marca NHS</p>			
Quantidade: 2		Valor Unit.: 665,98	Valor Total: 1.331,96

CLASSIFICAÇÃO

Razão Social	Num Documento	Oferta Inicial	Oferta Final	ME
1 IMPÉRIO DO PAPEL COMÉRCIO DE PAPÉIS LTDA	024 20.081.724/0001-14	700,00	665,98	Sim
2 FLC SUPRIMENTOS LTDA ME	009 22.371.010/0001-76	699,99	666,00	Sim
3 SORAIA CRISTINA TURQUINO MACKERT	033 12.654.502/0001-15	700,00	694,00	Sim
4 EDER CARLOS DOS SANTOS BATISTA - ME	097 20.021.875/0001-87	700,00	700,00	Sim
5 VW COMERCIO ATACDISTA LTDA	044 10.573.408/0001-06	700,00	700,00	Sim

DESCLASSIFICADOS

Razão Social	Num Documento	Oferta Inicial	Oferta Final	ME
--------------	---------------	----------------	--------------	----

INABILITADOS

Razão Social	Num Documento	Oferta Inicial	Oferta Final	ME
--------------	---------------	----------------	--------------	----

MOVIMENTOS DO LOTE

24/10/2017 15:16:25	PUBLICADO		
25/10/2017 16:00:00	RECEPÇÃO DE PROPOSTAS		
09/11/2017 08:30:00	ANÁLISE DE PROPOSTAS		
09/11/2017 09:41:02	DISPUTA		
09/11/2017 09:41:02	LANCE	EDER CARLOS DOS SANTOS BATISTA - ME	700,00
09/11/2017 09:41:02	LANCE	SORAIA CRISTINA TURQUINO MACKERT EQUIPAMENTOS DE	700,00
09/11/2017 09:41:02	LANCE	VW COMERCIO ATACDISTA LTDA	700,00

**PREFEITURA MUNICIPAL DE CRUZ MACHADO
CRUZ MACHADO-PR**

09/11/2017 09:41:02	LANCE	IMPÉRIO DO PAPEL COMÉRCIO DE PAPÉIS LTDA ME	700,00
09/11/2017 09:41:02	LANCE	FLC SUPRIMENTOS LTDA ME	699,99
09/11/2017 09:46:56	PRÉ-RANDÔMICO		
09/11/2017 09:46:56	NOTIFICAÇÃO SISTEMA		
O lote entrará em RANDÔMICO em 5 minutos.			
09/11/2017 09:51:56	TEMPO RANDÔMICO		
09/11/2017 09:52:24	LANCE	SORAIA CRISTINA TURQUINO MACKERT EQUIPAMENTOS DE	699,98
09/11/2017 09:55:54	LANCE	FLC SUPRIMENTOS LTDA ME	699,00
09/11/2017 09:56:16	LANCE	IMPÉRIO DO PAPEL COMÉRCIO DE PAPÉIS LTDA ME	698,99
09/11/2017 09:56:46	LANCE	SORAIA CRISTINA TURQUINO MACKERT EQUIPAMENTOS DE	698,00
09/11/2017 09:56:58	LANCE	IMPÉRIO DO PAPEL COMÉRCIO DE PAPÉIS LTDA ME	697,99
09/11/2017 09:57:32	LANCE	FLC SUPRIMENTOS LTDA ME	695,00
09/11/2017 09:57:41	LANCE	IMPÉRIO DO PAPEL COMÉRCIO DE PAPÉIS LTDA ME	694,99
09/11/2017 09:58:12	LANCE	SORAIA CRISTINA TURQUINO MACKERT EQUIPAMENTOS DE	694,00
09/11/2017 09:58:25	LANCE	IMPÉRIO DO PAPEL COMÉRCIO DE PAPÉIS LTDA ME	693,99
09/11/2017 10:07:13	LANCE	FLC SUPRIMENTOS LTDA ME	692,00
09/11/2017 10:07:26	LANCE	IMPÉRIO DO PAPEL COMÉRCIO DE PAPÉIS LTDA ME	691,98
09/11/2017 10:10:01	LANCE	FLC SUPRIMENTOS LTDA ME	690,00
09/11/2017 10:10:09	LANCE	IMPÉRIO DO PAPEL COMÉRCIO DE PAPÉIS LTDA ME	689,98
09/11/2017 10:11:18	LANCE	FLC SUPRIMENTOS LTDA ME	688,00
09/11/2017 10:11:24	LANCE	IMPÉRIO DO PAPEL COMÉRCIO DE PAPÉIS LTDA ME	687,98
09/11/2017 10:11:34	LANCE	FLC SUPRIMENTOS LTDA ME	686,00
09/11/2017 10:11:39	LANCE	IMPÉRIO DO PAPEL COMÉRCIO DE PAPÉIS LTDA ME	685,97
09/11/2017 10:12:51	LANCE	FLC SUPRIMENTOS LTDA ME	684,99
09/11/2017 10:13:33	LANCE	IMPÉRIO DO PAPEL COMÉRCIO DE PAPÉIS LTDA ME	684,98
09/11/2017 10:14:03	LANCE	FLC SUPRIMENTOS LTDA ME	684,00
09/11/2017 10:14:08	LANCE	IMPÉRIO DO PAPEL COMÉRCIO DE PAPÉIS LTDA ME	683,98
09/11/2017 10:14:21	LANCE	FLC SUPRIMENTOS LTDA ME	683,00
09/11/2017 10:14:28	LANCE	IMPÉRIO DO PAPEL COMÉRCIO DE PAPÉIS LTDA ME	682,98
09/11/2017 10:14:36	LANCE	FLC SUPRIMENTOS LTDA ME	680,00
09/11/2017 10:14:46	LANCE	IMPÉRIO DO PAPEL COMÉRCIO DE PAPÉIS LTDA ME	679,98
09/11/2017 10:14:53	LANCE	FLC SUPRIMENTOS LTDA ME	678,00
09/11/2017 10:15:00	LANCE	IMPÉRIO DO PAPEL COMÉRCIO DE PAPÉIS LTDA ME	677,98
09/11/2017 10:15:08	LANCE	FLC SUPRIMENTOS LTDA ME	675,00
09/11/2017 10:15:15	LANCE	IMPÉRIO DO PAPEL COMÉRCIO DE PAPÉIS LTDA ME	674,99
09/11/2017 10:15:27	LANCE	FLC SUPRIMENTOS LTDA ME	674,00
09/11/2017 10:15:34	LANCE	IMPÉRIO DO PAPEL COMÉRCIO DE PAPÉIS LTDA ME	673,98
09/11/2017 10:15:42	LANCE	FLC SUPRIMENTOS LTDA ME	670,00
09/11/2017 10:15:49	LANCE	IMPÉRIO DO PAPEL COMÉRCIO DE PAPÉIS LTDA ME	669,99
09/11/2017 10:15:57	LANCE	FLC SUPRIMENTOS LTDA ME	669,00
09/11/2017 10:16:02	LANCE	IMPÉRIO DO PAPEL COMÉRCIO DE PAPÉIS LTDA ME	668,99
09/11/2017 10:16:09	LANCE	FLC SUPRIMENTOS LTDA ME	667,00
09/11/2017 10:16:17	LANCE	IMPÉRIO DO PAPEL COMÉRCIO DE PAPÉIS LTDA ME	666,98
09/11/2017 10:16:24	LANCE	FLC SUPRIMENTOS LTDA ME	666,00

**PREFEITURA MUNICIPAL DE CRUZ MACHADO
CRUZ MACHADO-PR**

09/11/2017 10:16:48	LANCE	IMPÉRIO DO PAPEL COMÉRCIO DE PAPÉIS LTDA ME	665,98
09/11/2017 10:16:56	NOTIFICAÇÃO	SISTEMA	
O detentor da melhor oferta é IMPÉRIO DO PAPEL COMÉRCIO DE PAPÉIS LTDA ME			
09/11/2017 10:16:56	HABILITAÇÃO		

**LOTE 44 - HABILITAÇÃO
Lote: 44**

VALORES UNITÁRIOS FINAIS

Item: 44	Unidade: UN	Marca: acer	Modelo: E5-471-36ME
Descrição: NOTEBOOK 15,5" - 4GB, CORE i3. HD 1TB, WINDOWS 10 - TECLADO ABNT COMUM			
Quantidade: 2	Valor Unit.: 1.698,00	Valor Total: 3.396,00	

CLASSIFICAÇÃO

Razão Social	Num	Documento	Oferta Inicial	Oferta Final	ME
1 FLC SUPRIMENTOS LTDA ME	028	22.371.010/0001-76	2.199,99	1.698,00	Sim
2 SORAIA CRISTINA TURQUINO MACKERT	033	12.654.502/0001-15	2.200,00	1.699,99	Sim
3 FENIX EQUIPAMENTOS PARA INFORMATICA LTDA	093	05.669.358/0001-25	2.200,00	1.839,99	Sim
4 VINICIUS GUILHERME DOS SANTOS	099	97.546.883/0001-71	2.199,00	2.089,00	Sim
5 ACLARA COMÉRCIO DE INFORMÁTICA EIRELI ME	055	14.228.157/0001-83	2.200,00	2.090,00	Sim
6 IMPÉRIO DO PAPEL COMÉRCIO DE PAPÉIS LTDA	024	20.081.724/0001-14	2.200,00	2.149,99	Sim
7 EDER CARLOS DOS SANTOS BATISTA - ME	097	20.021.875/0001-87	2.200,00	2.200,00	Sim
8 VW COMERCIO ATACDISTA LTDA	044	10.573.408/0001-06	3.000,00	3.000,00	Sim

DESCLASSIFICADOS

Razão Social	Num	Documento	Oferta Inicial	Oferta Final	ME
--------------	-----	-----------	----------------	--------------	----

INABILITADOS

Razão Social	Num	Documento	Oferta Inicial	Oferta Final	ME
--------------	-----	-----------	----------------	--------------	----

MOVIMENTOS DO LOTE

24/10/2017 15:16:25	PUBLICADO		
25/10/2017 16:00:00	RECEPÇÃO DE PROPOSTAS		
09/11/2017 08:30:00	ANÁLISE DE PROPOSTAS		
09/11/2017 09:41:02	DISPUTA		
09/11/2017 09:41:02	LANCE	VINICIUS GUILHERME DOS SANTOS	2.199,00
09/11/2017 09:41:02	LANCE	VW COMERCIO ATACDISTA LTDA	3.000,00
09/11/2017 09:41:02	LANCE	IMPÉRIO DO PAPEL COMÉRCIO DE PAPÉIS LTDA ME	2.200,00
09/11/2017 09:41:02	LANCE	ACLARA COMÉRCIO DE INFORMÁTICA EIRELI ME	2.200,00
09/11/2017 09:41:02	LANCE	EDER CARLOS DOS SANTOS BATISTA - ME	2.200,00
09/11/2017 09:41:02	LANCE	SORAIA CRISTINA TURQUINO MACKERT EQUIPAMENTOS DE	2.200,00
09/11/2017 09:41:02	LANCE	FENIX EQUIPAMENTOS PARA INFORMATICA LTDA	2.200,00
09/11/2017 09:41:02	LANCE	FLC SUPRIMENTOS LTDA ME	2.199,99
09/11/2017 09:44:11	LANCE	FLC SUPRIMENTOS LTDA ME	2.198,00
09/11/2017 09:46:57	NOTIFICAÇÃO	SISTEMA	
O lote entrará em RANDÔMICO em 5 minutos.			
09/11/2017 09:46:57	PRÉ-RANDÔMICO		
09/11/2017 09:47:50	LANCE	ACLARA COMÉRCIO DE INFORMÁTICA EIRELI ME	2.190,00
09/11/2017 09:51:22	LANCE	SORAIA CRISTINA TURQUINO MACKERT EQUIPAMENTOS DE	2.189,99

**PREFEITURA MUNICIPAL DE CRUZ MACHADO
CRUZ MACHADO-PR**

09/11/2017 09:51:37	LANCE	ACLARA COMÉRCIO DE INFORMÁTICA EIRELI ME	2.188,00
09/11/2017 09:51:57	TEMPO RANDÔMICO		
09/11/2017 09:52:06	LANCE	SORAIA CRISTINA TURQUINO MACKERT EQUIPAMENTOS DE	2.187,99
09/11/2017 09:52:10	LANCE	FENIX EQUIPAMENTOS PARA INFORMATICA LTDA	2.185,00
09/11/2017 09:52:12	LANCE	ACLARA COMÉRCIO DE INFORMÁTICA EIRELI ME	2.180,00
09/11/2017 09:52:17	LANCE	SORAIA CRISTINA TURQUINO MACKERT EQUIPAMENTOS DE	2.179,99
09/11/2017 09:52:22	LANCE	ACLARA COMÉRCIO DE INFORMÁTICA EIRELI ME	2.178,00
09/11/2017 09:52:30	LANCE	ACLARA COMÉRCIO DE INFORMÁTICA EIRELI ME	2.176,00
09/11/2017 09:52:31	LANCE	SORAIA CRISTINA TURQUINO MACKERT EQUIPAMENTOS DE	177,99
09/11/2017 09:52:36	LANCE	FENIX EQUIPAMENTOS PARA INFORMATICA LTDA	2.175,00
09/11/2017 09:52:43	MENSAGEM	SORAIA CRISTINA TURQUINO MACKERT EQUIPAMENTOS DE Solicito o cancelamento de meu lance no valor de 177,99.	
09/11/2017 09:52:45	LANCE	ACLARA COMÉRCIO DE INFORMÁTICA EIRELI ME	2.170,00
09/11/2017 09:52:46	MENSAGEM	SORAIA CRISTINA TURQUINO MACKERT EQUIPAMENTOS DE Solicito o cancelamento de meu lance no valor de 177,99.	
09/11/2017 09:53:16	LANCE	FENIX EQUIPAMENTOS PARA INFORMATICA LTDA	2.169,00
09/11/2017 09:53:23	LANCE	ACLARA COMÉRCIO DE INFORMÁTICA EIRELI ME	2.165,00
09/11/2017 09:53:28	NOTIFICAÇÃO SISTEMA O lance do PARTICIPANTE 033 no valor de 177,99 foi cancelado.		
09/11/2017 09:53:32	LANCE	SORAIA CRISTINA TURQUINO MACKERT EQUIPAMENTOS DE	2.160,00
09/11/2017 09:53:47	LANCE	FENIX EQUIPAMENTOS PARA INFORMATICA LTDA	2.150,00
09/11/2017 09:54:04	LANCE	SORAIA CRISTINA TURQUINO MACKERT EQUIPAMENTOS DE	2.140,00
09/11/2017 09:54:05	LANCE	ACLARA COMÉRCIO DE INFORMÁTICA EIRELI ME	2.148,00
09/11/2017 09:54:10	LANCE	IMPÉRIO DO PAPEL COMÉRCIO DE PAPÉIS LTDA ME	2.149,99
09/11/2017 09:54:11	LANCE	ACLARA COMÉRCIO DE INFORMÁTICA EIRELI ME	2.130,00
09/11/2017 09:54:13	LANCE	FENIX EQUIPAMENTOS PARA INFORMATICA LTDA	2.135,00
09/11/2017 09:54:23	LANCE	SORAIA CRISTINA TURQUINO MACKERT EQUIPAMENTOS DE	2.129,99
09/11/2017 09:54:23	LANCE	VINICIUS GUILHERME DOS SANTOS	2.129,00
09/11/2017 09:54:37	LANCE	FENIX EQUIPAMENTOS PARA INFORMATICA LTDA	2.120,00
09/11/2017 09:54:38	LANCE	SORAIA CRISTINA TURQUINO MACKERT EQUIPAMENTOS DE	2.128,00
09/11/2017 09:54:48	LANCE	ACLARA COMÉRCIO DE INFORMÁTICA EIRELI ME	2.115,00
09/11/2017 09:54:53	LANCE	SORAIA CRISTINA TURQUINO MACKERT EQUIPAMENTOS DE	2.119,00
09/11/2017 09:54:58	LANCE	SORAIA CRISTINA TURQUINO MACKERT EQUIPAMENTOS DE	2.110,00
09/11/2017 09:55:00	LANCE	FENIX EQUIPAMENTOS PARA INFORMATICA LTDA	2.114,00
09/11/2017 09:55:11	LANCE	FENIX EQUIPAMENTOS PARA INFORMATICA LTDA	2.100,00
09/11/2017 09:55:21	LANCE	SORAIA CRISTINA TURQUINO MACKERT EQUIPAMENTOS DE	2.099,99
09/11/2017 09:55:40	LANCE	FENIX EQUIPAMENTOS PARA INFORMATICA LTDA	2.095,00
09/11/2017 09:55:46	LANCE	ACLARA COMÉRCIO DE INFORMÁTICA EIRELI ME	2.090,00
09/11/2017 09:55:49	LANCE	SORAIA CRISTINA TURQUINO MACKERT EQUIPAMENTOS DE	2.094,99
09/11/2017 09:55:55	LANCE	VINICIUS GUILHERME DOS SANTOS	2.089,00
09/11/2017 09:55:56	LANCE	FENIX EQUIPAMENTOS PARA INFORMATICA LTDA	2.085,00
09/11/2017 09:56:05	LANCE	SORAIA CRISTINA TURQUINO MACKERT EQUIPAMENTOS DE	2.000,00
09/11/2017 09:56:15	LANCE	FENIX EQUIPAMENTOS PARA INFORMATICA LTDA	1.999,00
09/11/2017 09:56:22	LANCE	SORAIA CRISTINA TURQUINO MACKERT EQUIPAMENTOS DE	1.998,00
09/11/2017 09:56:32	LANCE	FLC SUPRIMENTOS LTDA ME	1.900,00

PREFEITURA MUNICIPAL DE CRUZ MACHADO
CRUZ MACHADO-PR

000859

09/11/2017 09:56:34	LANCE	FENIX EQUIPAMENTOS PARA INFORMATICA LTDA	1.995,00
09/11/2017 09:56:37	LANCE	SORAIA CRISTINA TURQUINO MACKERT EQUIPAMENTOS DE	1.899,99
09/11/2017 09:56:49	LANCE	FENIX EQUIPAMENTOS PARA INFORMATICA LTDA	1.899,00
09/11/2017 09:56:51	LANCE	FLC SUPRIMENTOS LTDA ME	1.880,00
09/11/2017 09:57:06	LANCE	SORAIA CRISTINA TURQUINO MACKERT EQUIPAMENTOS DE	1.879,99
09/11/2017 09:57:13	LANCE	FENIX EQUIPAMENTOS PARA INFORMATICA LTDA	1.879,00
09/11/2017 09:57:16	LANCE	FLC SUPRIMENTOS LTDA ME	1.870,00
09/11/2017 09:57:23	LANCE	SORAIA CRISTINA TURQUINO MACKERT EQUIPAMENTOS DE	1.878,99
09/11/2017 09:57:25	LANCE	FENIX EQUIPAMENTOS PARA INFORMATICA LTDA	1.869,00
09/11/2017 09:57:33	LANCE	SORAIA CRISTINA TURQUINO MACKERT EQUIPAMENTOS DE	1.867,99
09/11/2017 09:57:37	LANCE	FLC SUPRIMENTOS LTDA ME	1.860,00
09/11/2017 09:57:42	LANCE	SORAIA CRISTINA TURQUINO MACKERT EQUIPAMENTOS DE	1.859,99
09/11/2017 09:57:52	LANCE	FLC SUPRIMENTOS LTDA ME	1.850,00
09/11/2017 09:57:58	LANCE	SORAIA CRISTINA TURQUINO MACKERT EQUIPAMENTOS DE	1.849,99
09/11/2017 09:58:07	LANCE	FLC SUPRIMENTOS LTDA ME	1.840,00
09/11/2017 09:58:21	LANCE	SORAIA CRISTINA TURQUINO MACKERT EQUIPAMENTOS DE	839,99
09/11/2017 09:58:33	MENSAGEM	SORAIA CRISTINA TURQUINO MACKERT EQUIPAMENTOS DE Solicito o cancelamento de meu lance no valor de 839,99.	
09/11/2017 09:58:38	MENSAGEM	SORAIA CRISTINA TURQUINO MACKERT EQUIPAMENTOS DE Solicito o cancelamento de meu lance no valor de 839,99.	
09/11/2017 09:58:45	LANCE	FENIX EQUIPAMENTOS PARA INFORMATICA LTDA	1.839,99
09/11/2017 09:58:58	LANCE	FLC SUPRIMENTOS LTDA ME	1.830,00
09/11/2017 09:59:11	NOTIFICAÇÃO	SISTEMA O lance do PARTICIPANTE 033 no valor de 839,99 foi cancelado.	
09/11/2017 09:59:19	LANCE	SORAIA CRISTINA TURQUINO MACKERT EQUIPAMENTOS DE	1.829,99
09/11/2017 09:59:43	LANCE	FLC SUPRIMENTOS LTDA ME	1.820,00
09/11/2017 09:59:58	LANCE	SORAIA CRISTINA TURQUINO MACKERT EQUIPAMENTOS DE	1.819,00
09/11/2017 10:00:18	LANCE	FLC SUPRIMENTOS LTDA ME	1.800,00
09/11/2017 10:00:31	LANCE	SORAIA CRISTINA TURQUINO MACKERT EQUIPAMENTOS DE	1.799,99
09/11/2017 10:00:48	LANCE	FLC SUPRIMENTOS LTDA ME	1.795,00
09/11/2017 10:00:58	LANCE	SORAIA CRISTINA TURQUINO MACKERT EQUIPAMENTOS DE	1.793,00
09/11/2017 10:01:09	LANCE	FLC SUPRIMENTOS LTDA ME	1.790,00
09/11/2017 10:01:16	LANCE	SORAIA CRISTINA TURQUINO MACKERT EQUIPAMENTOS DE	1.780,00
09/11/2017 10:01:46	LANCE	FLC SUPRIMENTOS LTDA ME	1.775,00
09/11/2017 10:02:05	LANCE	SORAIA CRISTINA TURQUINO MACKERT EQUIPAMENTOS DE	1.774,00
09/11/2017 10:02:12	LANCE	FLC SUPRIMENTOS LTDA ME	1.770,00
09/11/2017 10:02:26	LANCE	SORAIA CRISTINA TURQUINO MACKERT EQUIPAMENTOS DE	769,99
09/11/2017 10:02:46	MENSAGEM	SORAIA CRISTINA TURQUINO MACKERT EQUIPAMENTOS DE Solicito o cancelamento de meu lance no valor de 769,99.	
09/11/2017 10:02:50	MENSAGEM	SORAIA CRISTINA TURQUINO MACKERT EQUIPAMENTOS DE Solicito o cancelamento de meu lance no valor de 769,99.	
09/11/2017 10:03:15	NOTIFICAÇÃO	SISTEMA O lance do PARTICIPANTE 033 no valor de 769,99 foi cancelado.	
09/11/2017 10:03:27	LANCE	SORAIA CRISTINA TURQUINO MACKERT EQUIPAMENTOS DE	1.769,00
09/11/2017 10:03:46	LANCE	FLC SUPRIMENTOS LTDA ME	1.760,00
09/11/2017 10:04:04	LANCE	SORAIA CRISTINA TURQUINO MACKERT EQUIPAMENTOS DE	1.759,99

**PREFEITURA MUNICIPAL DE CRUZ MACHADO
CRUZ MACHADO-PR**

09/11/2017 10:04:47	LANCE	FLC SUPRIMENTOS LTDA ME	1.750,00
09/11/2017 10:04:59	LANCE	SORAIA CRISTINA TURQUINO MACKERT EQUIPAMENTOS DE	1.749,99
09/11/2017 10:05:19	LANCE	FLC SUPRIMENTOS LTDA ME	1.740,00
09/11/2017 10:05:40	LANCE	SORAIA CRISTINA TURQUINO MACKERT EQUIPAMENTOS DE	1.739,00
09/11/2017 10:05:48	LANCE	FLC SUPRIMENTOS LTDA ME	1.735,00
09/11/2017 10:06:10	LANCE	SORAIA CRISTINA TURQUINO MACKERT EQUIPAMENTOS DE	734,99
09/11/2017 10:06:20	MENSAGEM	SORAIA CRISTINA TURQUINO MACKERT EQUIPAMENTOS DE Solicito o cancelamento de meu lance no valor de 734,99.	
09/11/2017 10:06:24	MENSAGEM	SORAIA CRISTINA TURQUINO MACKERT EQUIPAMENTOS DE Solicito o cancelamento de meu lance no valor de 734,99.	
09/11/2017 10:06:55	NOTIFICAÇÃO	SISTEMA O lance do PARTICIPANTE 033 no valor de 734,99 foi cancelado.	
09/11/2017 10:07:09	LANCE	SORAIA CRISTINA TURQUINO MACKERT EQUIPAMENTOS DE	1.734,00
09/11/2017 10:07:36	LANCE	FLC SUPRIMENTOS LTDA ME	1.730,00
09/11/2017 10:07:54	LANCE	SORAIA CRISTINA TURQUINO MACKERT EQUIPAMENTOS DE	1.729,99
09/11/2017 10:08:06	LANCE	FLC SUPRIMENTOS LTDA ME	1.725,00
09/11/2017 10:08:23	LANCE	SORAIA CRISTINA TURQUINO MACKERT EQUIPAMENTOS DE	1.724,99
09/11/2017 10:08:39	LANCE	FLC SUPRIMENTOS LTDA ME	1.720,00
09/11/2017 10:08:48	LANCE	SORAIA CRISTINA TURQUINO MACKERT EQUIPAMENTOS DE	1.719,00
09/11/2017 10:08:58	LANCE	FLC SUPRIMENTOS LTDA ME	1.710,00
09/11/2017 10:09:11	LANCE	SORAIA CRISTINA TURQUINO MACKERT EQUIPAMENTOS DE	1.709,00
09/11/2017 10:09:22	LANCE	FLC SUPRIMENTOS LTDA ME	1.700,00
09/11/2017 10:10:29	LANCE	SORAIA CRISTINA TURQUINO MACKERT EQUIPAMENTOS DE	1.699,99
09/11/2017 10:10:55	LANCE	FLC SUPRIMENTOS LTDA ME	1.698,00
09/11/2017 10:11:57	NOTIFICAÇÃO	SISTEMA O detentor da melhor oferta é FLC SUPRIMENTOS LTDA ME	
09/11/2017 10:11:57	HABILITAÇÃO		

**LOTE 45 - HABILITAÇÃO
Lote: 45**

VALORES UNITÁRIOS FINAIS

Item: 45	Unidade: UN	Marca: YN	Modelo:
Descrição: OFTALMOSCOPIO, BATERIA CONVENCIONAL, MINIMO DE 3 ABERTURAS E 19 LENTES.			
Quantidade: 1	Valor Unit.: 504,00	Valor Total: 504,00	

CLASSIFICAÇÃO

Razão Social	Num	Documento	Oferta Inicial	Oferta Final	ME
1 SANIMED PRODUTOS HOSPITALARES LTDA	030	05.129.835/0001-60	750,00	504,00	Sim
2 EQUIPOS COMERCIAL LTDA	002	11.674.540/0001-77	750,00	505,00	Sim
3 CIRÚRGICA SÃO FELIPE PRODUTOS PARA SAÚDE	076	07.626.776/0001-60	748,00	520,00	Sim
4 COMÉRCIO DE MATERIAIS MÉDICOS	010	95.433.397/0001-11	750,00	569,00	Não
5 GDC DA SILVA COSTA EIRELI	070	09.721.729/0001-21	750,00	600,00	Sim
6 DUOMED PRODUTOS MÉDICOS E HOSPITALARES	085	82.387.226/0001-51	606,00	606,00	Sim
7 METROMED COMÉRCIO DE MATERIAL MÉDICO	027	83.157.032/0001-22	750,00	725,90	Não
8 CIRUPAR - COMERCIO DE EQUIPAMENTOS	063	79.733.572/0001-30	750,00	749,00	Sim
9 BH LABORATORIOS LTDA	022	22.283.196/0001-01	750,00	750,00	Sim

**PREFEITURA MUNICIPAL DE CRUZ MACHADO
CRUZ MACHADO-PR**

10	ALTERMED MATERIAL MEDICO HOSPITALAR LTDA	055	00.802.002/0001-02	750,00	750,00	Não
11	DIMALAB ELETRONICS DO BRASIL EIRELI	047	02.472.743/0001-90	750,00	750,00	Sim
12	KURTZ MEDPRODUTOS MÉDICOS HOSPITALARES	011	27.993.357/0001-74	750,00	750,00	Sim
13	MACRO LIFE IMPORTADORA DE PRODUTOS	087	05.022.486/0001-82	750,00	750,00	Sim

DECLASSIFICADOS

Razão Social	Num Documento	Oferta Inicial	Oferta Final	ME
--------------	---------------	----------------	--------------	----

INABILITADOS

Razão Social	Num Documento	Oferta Inicial	Oferta Final	ME
--------------	---------------	----------------	--------------	----

MOVIMENTOS DO LOTE

24/10/2017 15:16:25	PUBLICADO			
25/10/2017 16:00:00	RECEPÇÃO DE PROPOSTAS			
09/11/2017 08:30:00	ANÁLISE DE PROPOSTAS			
09/11/2017 09:41:02	DISPUTA			
09/11/2017 09:41:02	LANCE	COMÉRCIO DE MATERIAIS MÉDICOS HOSPITALARES MACROSUL LTDA		750,00
09/11/2017 09:41:02	LANCE	ALTERMED MATERIAL MEDICO HOSPITALAR LTDA		750,00
09/11/2017 09:41:02	LANCE	BH LABORATORIOS LTDA		750,00
09/11/2017 09:41:02	LANCE	DUOMED PRODUTOS MÉDICOS E HOSPITALARES LTDA -EPP		606,00
09/11/2017 09:41:02	LANCE	GDC DA SILVA COSTA EIRELI		750,00
09/11/2017 09:41:02	LANCE	CIRUPAR - COMERCIO DE EQUIPAMENTOS MÉDICOS CIRÚRGICOS LTDA		750,00
09/11/2017 09:41:02	LANCE	METROMED COMÉRCIO DE MATERIAL MÉDICO HOSPITALAR LTDA		750,00
09/11/2017 09:41:02	LANCE	EQUIPOS COMERCIAL LTDA		750,00
09/11/2017 09:41:02	LANCE	CIRÚRGICA SÃO FELIPE PRODUTOS PARA SAÚDE LTDA - EPP		748,00
09/11/2017 09:41:02	LANCE	DIMALAB ELETRONICS DO BRASIL EIRELI		750,00
09/11/2017 09:41:02	LANCE	KURTZ MEDPRODUTOS MÉDICOS HOSPITALARES LTDA -ME		750,00
09/11/2017 09:41:02	LANCE	MACRO LIFE IMPORTADORA DE PRODUTOS MEDICOS EIRELI - EPP		750,00
09/11/2017 09:41:02	LANCE	SANIMED PRODUTOS HOSPITALARES LTDA		750,00
09/11/2017 09:42:06	LANCE	METROMED COMÉRCIO DE MATERIAL MÉDICO HOSPITALAR LTDA		725,96
09/11/2017 09:42:17	LANCE	GDC DA SILVA COSTA EIRELI		600,00
09/11/2017 09:42:54	LANCE	CIRUPAR - COMERCIO DE EQUIPAMENTOS MÉDICOS CIRÚRGICOS LTDA		749,00
09/11/2017 09:43:35	LANCE	SANIMED PRODUTOS HOSPITALARES LTDA		580,00
09/11/2017 09:46:41	LANCE	METROMED COMÉRCIO DE MATERIAL MÉDICO HOSPITALAR LTDA		725,90
09/11/2017 09:46:57	NOTIFICAÇÃO SISTEMA			
O lote entrará em RANDÔMICO em 5 minutos.				
09/11/2017 09:46:57	PRÉ-RANDÔMICO			
09/11/2017 09:47:18	LANCE	CIRÚRGICA SÃO FELIPE PRODUTOS PARA SAÚDE LTDA - EPP		579,99
09/11/2017 09:47:42	LANCE	COMÉRCIO DE MATERIAIS MÉDICOS HOSPITALARES MACROSUL LTDA		569,00
09/11/2017 09:49:52	LANCE	EQUIPOS COMERCIAL LTDA		570,00
09/11/2017 09:49:58	LANCE	SANIMED PRODUTOS HOSPITALARES LTDA		565,00
09/11/2017 09:51:38	LANCE	EQUIPOS COMERCIAL LTDA		564,00
09/11/2017 09:51:49	LANCE	SANIMED PRODUTOS HOSPITALARES LTDA		560,00
09/11/2017 09:51:57	TEMPO RANDÔMICO			
09/11/2017 09:53:15	LANCE	EQUIPOS COMERCIAL LTDA		559,00
09/11/2017 09:53:29	LANCE	SANIMED PRODUTOS HOSPITALARES LTDA		558,00

PREFEITURA MUNICIPAL DE CRUZ MACHADO
CRUZ MACHADO-PR

000862

09/11/2017 09:53:37	LANCE	CIRÚRGICA SÃO FELIPE PRODUTOS PARA SAÚDE LTDA - EPP	557,99
09/11/2017 09:53:41	LANCE	EQUIPOS COMERCIAL LTDA	555,00
09/11/2017 09:53:50	LANCE	SANIMED PRODUTOS HOSPITALARES LTDA	554,00
09/11/2017 09:53:52	LANCE	CIRÚRGICA SÃO FELIPE PRODUTOS PARA SAÚDE LTDA - EPP	554,99
09/11/2017 09:53:55	LANCE	CIRÚRGICA SÃO FELIPE PRODUTOS PARA SAÚDE LTDA - EPP	553,99
09/11/2017 09:53:59	LANCE	EQUIPOS COMERCIAL LTDA	550,00
09/11/2017 09:54:01	LANCE	SANIMED PRODUTOS HOSPITALARES LTDA	553,00
09/11/2017 09:54:04	LANCE	CIRÚRGICA SÃO FELIPE PRODUTOS PARA SAÚDE LTDA - EPP	549,99
09/11/2017 09:54:15	LANCE	SANIMED PRODUTOS HOSPITALARES LTDA	548,00
09/11/2017 09:54:18	LANCE	EQUIPOS COMERCIAL LTDA	547,00
09/11/2017 09:54:21	LANCE	CIRÚRGICA SÃO FELIPE PRODUTOS PARA SAÚDE LTDA - EPP	547,55
09/11/2017 09:54:24	LANCE	CIRÚRGICA SÃO FELIPE PRODUTOS PARA SAÚDE LTDA - EPP	546,55
09/11/2017 09:54:25	LANCE	SANIMED PRODUTOS HOSPITALARES LTDA	546,00
09/11/2017 09:54:31	LANCE	CIRÚRGICA SÃO FELIPE PRODUTOS PARA SAÚDE LTDA - EPP	545,55
09/11/2017 09:54:39	LANCE	SANIMED PRODUTOS HOSPITALARES LTDA	545,00
09/11/2017 09:54:39	LANCE	EQUIPOS COMERCIAL LTDA	543,00
09/11/2017 09:54:46	LANCE	CIRÚRGICA SÃO FELIPE PRODUTOS PARA SAÚDE LTDA - EPP	542,55
09/11/2017 09:54:47	LANCE	SANIMED PRODUTOS HOSPITALARES LTDA	542,00
09/11/2017 09:54:54	LANCE	EQUIPOS COMERCIAL LTDA	540,00
09/11/2017 09:54:57	LANCE	CIRÚRGICA SÃO FELIPE PRODUTOS PARA SAÚDE LTDA - EPP	541,99
09/11/2017 09:55:00	LANCE	CIRÚRGICA SÃO FELIPE PRODUTOS PARA SAÚDE LTDA - EPP	539,99
09/11/2017 09:55:03	LANCE	EQUIPOS COMERCIAL LTDA	538,00
09/11/2017 09:55:05	LANCE	CIRÚRGICA SÃO FELIPE PRODUTOS PARA SAÚDE LTDA - EPP	537,99
09/11/2017 09:55:08	LANCE	CIRÚRGICA SÃO FELIPE PRODUTOS PARA SAÚDE LTDA - EPP	536,99
09/11/2017 09:55:12	LANCE	CIRÚRGICA SÃO FELIPE PRODUTOS PARA SAÚDE LTDA - EPP	535,99
09/11/2017 09:55:19	LANCE	EQUIPOS COMERCIAL LTDA	534,00
09/11/2017 09:55:23	LANCE	CIRÚRGICA SÃO FELIPE PRODUTOS PARA SAÚDE LTDA - EPP	533,99
09/11/2017 09:55:26	LANCE	SANIMED PRODUTOS HOSPITALARES LTDA	532,00
09/11/2017 09:55:28	LANCE	EQUIPOS COMERCIAL LTDA	531,00
09/11/2017 09:55:31	LANCE	CIRÚRGICA SÃO FELIPE PRODUTOS PARA SAÚDE LTDA - EPP	531,99
09/11/2017 09:55:34	LANCE	SANIMED PRODUTOS HOSPITALARES LTDA	530,00
09/11/2017 09:55:41	LANCE	EQUIPOS COMERCIAL LTDA	528,00
09/11/2017 09:55:42	LANCE	SANIMED PRODUTOS HOSPITALARES LTDA	529,00
09/11/2017 09:55:47	LANCE	CIRÚRGICA SÃO FELIPE PRODUTOS PARA SAÚDE LTDA - EPP	525,00
09/11/2017 09:55:53	LANCE	EQUIPOS COMERCIAL LTDA	521,00
09/11/2017 09:56:00	LANCE	CIRÚRGICA SÃO FELIPE PRODUTOS PARA SAÚDE LTDA - EPP	520,00
09/11/2017 09:56:19	LANCE	SANIMED PRODUTOS HOSPITALARES LTDA	517,00
09/11/2017 09:56:34	LANCE	SANIMED PRODUTOS HOSPITALARES LTDA	515,00
09/11/2017 09:56:37	LANCE	EQUIPOS COMERCIAL LTDA	514,00
09/11/2017 09:56:55	LANCE	SANIMED PRODUTOS HOSPITALARES LTDA	512,00
09/11/2017 09:57:09	LANCE	EQUIPOS COMERCIAL LTDA	511,00
09/11/2017 09:57:33	LANCE	SANIMED PRODUTOS HOSPITALARES LTDA	510,00
09/11/2017 09:58:21	LANCE	EQUIPOS COMERCIAL LTDA	509,99
09/11/2017 09:58:25	LANCE	SANIMED PRODUTOS HOSPITALARES LTDA	508,00

**PREFEITURA MUNICIPAL DE CRUZ MACHADO
CRUZ MACHADO-PR**

09/11/2017 09:59:02	LANCE	EQUIPOS COMERCIAL LTDA	507,00
09/11/2017 09:59:16	LANCE	SANIMED PRODUTOS HOSPITALARES LTDA	506,00
09/11/2017 09:59:51	LANCE	EQUIPOS COMERCIAL LTDA	505,00
09/11/2017 09:59:58	LANCE	SANIMED PRODUTOS HOSPITALARES LTDA	504,00
09/11/2017 10:18:57	NOTIFICAÇÃO SISTEMA		
O detentor da melhor oferta é SANIMED PRODUTOS HOSPITALARES LTDA			
09/11/2017 10:18:57	HABILITAÇÃO		

**LOTE 46 - HABILITAÇÃO
Lote: 46**

VALORES UNITÁRIOS FINAIS

Item: 46	Unidade: UN	Marca: MIKATOS	Modelo:
Descrição: OTOSCÓPIO com 05 espelhos e estojo, cabo em metal cromado para uso com 02 pilhas médias e regulagem de intensidade de luz, com cabeçote em metal cromado. Contém 05 espelhos de diferentes medidas, capa anti-derrapante para melhor empunhadura. Acondicionado em bolsa própria de curvin, Procedência Nacional. Espelhos n.º 1, n.º 2, n.º 3, n.º 4, n.º 5.			
Quantidade: 1		Valor Unit.: 245,00	Valor Total: 245,00

CLASSIFICAÇÃO

Razão Social	Num Documento	Oferta Inicial	Oferta Final	ME
1 CIRÚRGICA SÃO FELIPE PRODUTOS PARA SAÚDE	092 07.626.776/0001-60	378,00	245,00	Sim
2 EQUIPOS COMERCIAL LTDA	002 11.674.540/0001-77	380,00	248,00	Sim
3 GDC DA SILVA COSTA EIRELI	070 09.721.729/0001-21	380,00	248,55	Sim
4 DUOMED PRODUTOS MÉDICOS E HOSPITALARES	085 82.387.226/0001-51	275,00	275,00	Sim
5 METROMED COMÉRCIO DE MATERIAL MÉDICO	027 83.157.032/0001-22	380,00	323,74	Não
6 ALTERMED MATERIAL MEDICO HOSPITALAR LTDA	075 00.802.002/0001-02	358,33	358,33	Não
7 BH LABORATORIOS LTDA	022 22.283.196/0001-01	380,00	380,00	Sim
8 SITENSUL SERVICOS OE ENGENHARIA LTDA - EPP	044 10.966.880/0001-09	380,00	380,00	Sim
9 DIMALAB ELETRONICS DO BRASIL EIRELI	047 02.472.743/0001-90	380,00	380,00	Sim
10 CIRUPAR - COMERCIO OE EQUIPAMENTOS	063 79.733.572/0001-30	380,00	380,00	Sim
11 KURTZ MEDPRODUTOS MÉDICOS HOSPITALARES	011 27.993.357/0001-74	380,00	380,00	Sim
12 MACRO LIFE IMPORTAOORA DE PRODUTOS	087 05.022.486/0001-82	380,00	380,00	Sim

DESCLASSIFICADOS

Razão Social	Num Documento	Oferta Inicial	Oferta Final	ME
--------------	---------------	----------------	--------------	----

INABILITADOS

Razão Social	Num Documento	Oferta Inicial	Oferta Final	ME
--------------	---------------	----------------	--------------	----

MOVIMENTOS DO LOTE

24/10/2017 15:16:25	PUBLICADO			
25/10/2017 16:00:00	RECEPÇÃO DE PROPOSTAS			
09/11/2017 08:30:00	ANÁLISE DE PROPOSTAS			
09/11/2017 09:49:15	DISPUTA			
09/11/2017 09:49:15	LANCE	ALTERMED MATERIAL MEDICO HOSPITALAR LTDA	358,33	
09/11/2017 09:49:15	LANCE	BH LABORATORIOS LTDA	380,00	
09/11/2017 09:49:15	LANCE	DUOMED PRODUTOS MÉDICOS E HOSPITALARES LTDA -EPP	275,00	
09/11/2017 09:49:15	LANCE	GDC DA SILVA COSTA EIRELI	380,00	
09/11/2017 09:49:15	LANCE	CIRUPAR - COMERCIO DE EQUIPAMENTOS MÉDICOS CIRÚRGICOS LTDA	380,00	

**PREFEITURA MUNICIPAL DE CRUZ MACHADO
CRUZ MACHADO-PR**

09/11/2017 09:49:15	LANCE	SITENSUL SERVICOS DE ENGENHARIA LTDA - EPP	380,00
09/11/2017 09:49:15	LANCE	METROMED COMÉRCIO DE MATERIAL MÉDICO HOSPITALAR LTDA	380,00
09/11/2017 09:49:15	LANCE	CIRÚRGICA SÃO FELIPE PRODUTOS PARA SAÚDE LTDA - EPP	378,00
09/11/2017 09:49:15	LANCE	DIMALAB ELETRONICS DO BRASIL EIRELI	380,00
09/11/2017 09:49:15	LANCE	KURTZ MEDPRODUTOS MÉDICOS HOSPITALARES LTDA - ME	380,00
09/11/2017 09:49:15	LANCE	MACRO LIFE IMPORTADORA DE PRODUTOS MEDICOS EIRELI - EPP	380,00
09/11/2017 09:49:15	LANCE	EQUIPOS COMERCIAL LTDA	380,00
09/11/2017 09:52:38	LANCE	METROMED COMÉRCIO DE MATERIAL MÉDICO HOSPITALAR LTDA	323,74
09/11/2017 09:52:53	LANCE	GDC DA SILVA COSTA EIRELI	255,55
09/11/2017 09:54:14	PRÉ-RANDÔMICO		
09/11/2017 09:54:14	NOTIFICAÇÃO	SISTEMA	
O lote entrará em RANDÔMICO em 5 minutos.			
09/11/2017 09:55:41	LANCE	CIRÚRGICA SÃO FELIPE PRODUTOS PARA SAÚDE LTDA - EPP	50,00
09/11/2017 09:57:44	LANCE	EQUIPOS COMERCIAL LTDA	255,00
09/11/2017 09:59:14	TEMPO RANDÔMICO		
09/11/2017 10:06:12	MENSAGEM	CIRÚRGICA SÃO FELIPE PRODUTOS PARA SAÚDE LTDA - EPP	
Solicito o cancelamento de meu lance no valor de 50,00.			
09/11/2017 10:06:34	NOTIFICAÇÃO	SISTEMA	
O lance do PARTICIPANTE 092 no valor de 50,00 foi cancelado.			
09/11/2017 10:06:43	MENSAGEM	CIRÚRGICA SÃO FELIPE PRODUTOS PARA SAÚDE LTDA - EPP	
Favor cancelar meu lance, o correto seria R\$ 250,00 e foi lançado R\$ 50,00			
09/11/2017 10:06:56	LANCE	CIRÚRGICA SÃO FELIPE PRODUTOS PARA SAÚDE LTDA - EPP	250,00
09/11/2017 10:07:07	MENSAGEM	CIRÚRGICA SÃO FELIPE PRODUTOS PARA SAÚDE LTDA - EPP	
Obrigado			
09/11/2017 10:07:12	LANCE	GDC DA SILVA COSTA EIRELI	248,55
09/11/2017 10:07:23	LANCE	CIRÚRGICA SÃO FELIPE PRODUTOS PARA SAÚDE LTDA - EPP	245,00
09/11/2017 10:07:31	LANCE	EQUIPOS COMERCIAL LTDA	248,00
09/11/2017 10:12:14	NOTIFICAÇÃO	SISTEMA	
O detentor da melhor oferta é CIRÚRGICA SÃO FELIPE PRODUTOS PARA SAÚDE LTDA - EPP			
09/11/2017 10:12:14	HABILITAÇÃO		

**LOTE 47 - HABILITAÇÃO
Lote: 47**

VALORES UNITÁRIOS FINAIS

Item: 47	Unidade: UN	Marca: ALT	Modelo:
Descrição: SELADORA PARA GRAU CIRURGICO. - Acionamento pedal - Barramento de solda de 330 mm - Largura de solda de 12.7 mm, MÁQUINA ESPECÍFICA SOMENTE PARA FECHAR PAPEL GRAU CIRURGICO.Processamento: 01 seg. - Volt. 220/110 V. - Pintura eletrostática branca - Controle temperatura através de pirômetro analógico- Garantia 01 ano- Controle eletrônico do tempo de selagem com alarme sonoro.			
Quantidade: 2	Valor Unit.: 1.079,99	Valor Total: 2.159,98	

CLASSIFICAÇÃO

Razão Social	Num Documento	Oferta Inicial	Oferta Final	ME
1 SALVI E LOPES E CIA LTDA.	088 82.478.140/0001-34	3.200,00	1.079,99	Sim
2 EQUIPOS COMERCIAL LTDA	065 11.674.540/0001-77	3.200,00	1.080,00	Sim
3 SITENSUL SERVICOS DE ENGENHARIA LTDA - EPP	044 10.966.880/0001-09	3.200,00	1.088,24	Sim
4 DUOMED PRODUTOS MÉDICOS E HOSPITALARES	085 82.387.226/0001-51	1.185,00	1.173,31	Sim
5 ALTERMED MATERIAL MEDICO HOSPITALAR LTDA	039 00.802.002/0001-02	1.466,67	1.173,33	Não

**PREFEITURA MUNICIPAL DE CRUZ MACHADO
CRUZ MACHADO-PR**

6	METROMED COMÉRCIO DE MATERIAL MÉDICO	008	83.157.032/0001-22	3.200,00	1.305,00	Não
7	GDC DA SILVA COSTA EIRELI	086	09.721.729/0001-21	3.200,00	1.560,00	Sim
8	ORTONUTRE COMÉRCIO DE PRODUTOS	068	11.541.499/0001-60	3.200,00	2.890,00	Sim
9	SANIMED PRODUTOS HOSPITALARES LTDA	030	05.129.835/0001-60	3.200,00	2.900,00	Sim
10	CIRÚRGICA SÃO FELIPE PRODUTOS PARA SAÚDE	076	07.626.776/0001-60	3.180,00	2.949,00	Sim
11	CIRUPAR - COMERCIO DE EQUIPAMENTOS	098	79.733.572/0001-30	3.200,00	3.200,00	Sim

DESCLASSIFICADOS

Razão Social	Num Documento	Oferta Inicial	Oferta Final	ME
--------------	---------------	----------------	--------------	----

INABILITADOS

Razão Social	Num Documento	Oferta Inicial	Oferta Final	ME
--------------	---------------	----------------	--------------	----

MOVIMENTOS DO LOTE

24/10/2017 15:16:25	PUBLICADO			
25/10/2017 16:00:00	RECEPÇÃO DE PROPOSTAS			
09/11/2017 08:30:00	ANÁLISE DE PROPOSTAS			
09/11/2017 09:49:15	DISPUTA			
09/11/2017 09:49:15	LANCE	CIRUPAR - COMERCIO DE EQUIPAMENTOS MÉDICOS CIRÚRGICOS LTDA		3.200,00
09/11/2017 09:49:15	LANCE	SITENSUL SERVICOS DE ENGENHARIA LTDA - EPP		3.200,00
09/11/2017 09:49:15	LANCE	SALVI E LOPES E CIA LTDA.		3.200,00
09/11/2017 09:49:15	LANCE	ALTERMED MATERIAL MEDICO HOSPITALAR LTDA		1.466,67
09/11/2017 09:49:15	LANCE	ORTONUTRE COMÉRCIO DE PRODUTOS HOSPITALARES LTDA		3.200,00
09/11/2017 09:49:15	LANCE	DUOMED PRODUTOS MÉDICOS E HOSPITALARES LTDA -EPP		1.185,00
09/11/2017 09:49:15	LANCE	GDC DA SILVA COSTA EIRELI		3.200,00
09/11/2017 09:49:15	LANCE	METROMED COMÉRCIO DE MATERIAL MÉDICO HOSPITALAR LTDA		3.200,00
09/11/2017 09:49:15	LANCE	CIRÚRGICA SÃO FELIPE PRODUTOS PARA SAÚDE LTDA - EPP		3.180,00
09/11/2017 09:49:15	LANCE	SANIMED PRODUTOS HOSPITALARES LTDA		3.200,00
09/11/2017 09:49:15	LANCE	EQUIPOS COMERCIAL LTDA		3.200,00
09/11/2017 09:51:34	LANCE	SANIMED PRODUTOS HOSPITALARES LTDA		2.950,00
09/11/2017 09:52:44	LANCE	METROMED COMÉRCIO DE MATERIAL MÉDICO HOSPITALAR LTDA		1.305,00
09/11/2017 09:53:04	LANCE	GDC DA SILVA COSTA EIRELI		1.560,00
09/11/2017 09:53:25	LANCE	ALTERMED MATERIAL MEDICO HOSPITALAR LTDA		1.173,33
09/11/2017 09:53:51	LANCE	SALVI E LOPES E CIA LTDA.		1.184,99
09/11/2017 09:54:15	PRÉ-RANDÔMICO			
09/11/2017 09:54:15	NOTIFICAÇÃO SISTEMA			
O lote entrará em RANDÔMICO em 5 minutos.				
09/11/2017 09:56:22	LANCE	CIRÚRGICA SÃO FELIPE PRODUTOS PARA SAÚDE LTDA - EPP		2.949,00
09/11/2017 09:56:32	LANCE	DUOMED PRODUTOS MÉDICOS E HOSPITALARES LTDA -EPP		1.184,00
09/11/2017 09:56:55	LANCE	SALVI E LOPES E CIA LTDA.		1.183,99
09/11/2017 09:57:29	LANCE	EQUIPOS COMERCIAL LTDA		1.183,00
09/11/2017 09:57:42	LANCE	SALVI E LOPES E CIA LTDA.		1.182,99
09/11/2017 09:57:58	LANCE	DUOMED PRODUTOS MÉDICOS E HOSPITALARES LTDA -EPP		1.180,00
09/11/2017 09:58:18	LANCE	SALVI E LOPES E CIA LTDA.		1.179,99
09/11/2017 09:58:37	LANCE	EQUIPOS COMERCIAL LTDA		1.179,00
09/11/2017 09:58:50	LANCE	SALVI E LOPES E CIA LTDA.		1.178,99
09/11/2017 09:59:13	LANCE	DUOMED PRODUTOS MÉDICOS E HOSPITALARES LTDA -EPP		1.177,00

PREFEITURA MUNICIPAL DE CRUZ MACHADO
CRUZ MACHADO-PR

09/11/2017 09:59:15	TEMPO RANDÔMICO		
09/11/2017 09:59:16	LANCE	EQUIPOS COMERCIAL LTDA	1.173,32
09/11/2017 09:59:33	LANCE	DUOMED PRODUTOS MÉDICOS E HOSPITALARES LTDA -EPP	1.173,31
09/11/2017 09:59:42	LANCE	EQUIPOS COMERCIAL LTDA	1.170,00
09/11/2017 09:59:45	LANCE	SALVI E LOPES E CIA LTDA	1.173,30
09/11/2017 09:59:59	LANCE	ORTONUTRE COMÉRCIO DE PRODUTOS HOSPITALARES LTDA	2.945,00
09/11/2017 10:00:02	LANCE	SITENSUL SERVICOS DE ENGENHARIA LTDA - EPP	1.189,97
09/11/2017 10:00:11	LANCE	SITENSUL SERVICOS DE ENGENHARIA LTDA - EPP	1.169,87
09/11/2017 10:00:18	LANCE	EQUIPOS COMERCIAL LTDA	1.169,00
09/11/2017 10:00:30	LANCE	SALVI E LOPES E CIA LTDA	1.169,86
09/11/2017 10:00:33	LANCE	SITENSUL SERVICOS DE ENGENHARIA LTDA - EPP	1.155,00
09/11/2017 10:00:40	LANCE	EQUIPOS COMERCIAL LTDA	1.154,00
09/11/2017 10:00:50	LANCE	SITENSUL SERVICOS DE ENGENHARIA LTDA - EPP	1.153,88
09/11/2017 10:00:56	LANCE	EQUIPOS COMERCIAL LTDA	1.150,00
09/11/2017 10:01:02	LANCE	SANIMED PRODUTOS HOSPITALARES LTDA	2.900,00
09/11/2017 10:01:05	LANCE	SALVI E LOPES E CIA LTDA	1.153,87
09/11/2017 10:01:13	LANCE	SITENSUL SERVICOS DE ENGENHARIA LTDA - EPP	1.147,99
09/11/2017 10:01:18	LANCE	EQUIPOS COMERCIAL LTDA	1.147,00
09/11/2017 10:01:27	LANCE	EQUIPOS COMERCIAL LTDA	1.145,00
09/11/2017 10:01:28	LANCE	ORTONUTRE COMÉRCIO DE PRODUTOS HOSPITALARES LTDA	2.890,00
09/11/2017 10:01:30	LANCE	SALVI E LOPES E CIA LTDA	1.147,98
09/11/2017 10:01:32	LANCE	SITENSUL SERVICOS DE ENGENHARIA LTDA - EPP	1.146,55
09/11/2017 10:01:41	LANCE	SALVI E LOPES E CIA LTDA	1.146,54
09/11/2017 10:01:47	LANCE	SITENSUL SERVICOS DE ENGENHARIA LTDA - EPP	1.144,55
09/11/2017 10:01:58	LANCE	EQUIPOS COMERCIAL LTDA	1.140,00
09/11/2017 10:02:19	LANCE	SITENSUL SERVICOS DE ENGENHARIA LTDA - EPP	1.135,83
09/11/2017 10:02:28	LANCE	EQUIPOS COMERCIAL LTDA	1.135,00
09/11/2017 10:02:33	LANCE	SALVI E LOPES E CIA LTDA	1.135,82
09/11/2017 10:02:39	LANCE	SITENSUL SERVICOS DE ENGENHARIA LTDA - EPP	1.134,98
09/11/2017 10:02:43	LANCE	SALVI E LOPES E CIA LTDA	1.134,99
09/11/2017 10:02:45	LANCE	EQUIPOS COMERCIAL LTDA	1.130,00
09/11/2017 10:02:51	LANCE	SALVI E LOPES E CIA LTDA	1.134,97
09/11/2017 10:02:59	LANCE	SITENSUL SERVICOS DE ENGENHARIA LTDA - EPP	1.129,87
09/11/2017 10:03:04	LANCE	SALVI E LOPES E CIA LTDA	1.129,99
09/11/2017 10:03:07	LANCE	EQUIPOS COMERCIAL LTDA	1.120,00
09/11/2017 10:03:12	LANCE	SALVI E LOPES E CIA LTDA	1.129,86
09/11/2017 10:03:20	LANCE	SALVI E LOPES E CIA LTDA	1.119,99
09/11/2017 10:03:28	LANCE	SITENSUL SERVICOS DE ENGENHARIA LTDA - EPP	117,55
09/11/2017 10:04:20	LANCE	EQUIPOS COMERCIAL LTDA	1.119,00
09/11/2017 10:04:34	MENSAGEM	SITENSUL SERVICOS DE ENGENHARIA LTDA - EPP senhor pregoeiro favor cancelar meu lance de 117,05 do lote 47 foi digitado errado	
09/11/2017 10:05:03	NOTIFICAÇÃO	SISTEMA O lance do PARTICIPANTE 044 no valor de 117,55 foi cancelado.	
09/11/2017 10:05:11	LANCE	EQUIPOS COMERCIAL LTDA	1.118,00

000867

**PREFEITURA MUNICIPAL DE CRUZ MACHADO
CRUZ MACHADO-PR**

09/11/2017 10:05:18	LANCE	SALVI E LOPES E CIA LTDA.	1.117,99
09/11/2017 10:05:24	LANCE	SITENSUL SERVICOS DE ENGENHARIA LTDA - EPP	1.117,50
09/11/2017 10:05:26	LANCE	EQUIPOS COMERCIAL LTDA	1.117,00
09/11/2017 10:05:35	LANCE	SALVI E LOPES E CIA LTDA.	1.116,99
09/11/2017 10:05:42	LANCE	SITENSUL SERVICOS DE ENGENHARIA LTDA - EPP	1.116,80
09/11/2017 10:05:52	LANCE	SALVI E LOPES E CIA LTDA.	1.116,79
09/11/2017 10:06:02	LANCE	EQUIPOS COMERCIAL LTDA	1.110,00
09/11/2017 10:06:05	LANCE	SITENSUL SERVICOS DE ENGENHARIA LTDA - EPP	1.116,30
09/11/2017 10:06:14	LANCE	SALVI E LOPES E CIA LTDA.	1.109,99
09/11/2017 10:06:17	LANCE	SITENSUL SERVICOS DE ENGENHARIA LTDA - EPP	1.105,50
09/11/2017 10:06:25	LANCE	SALVI E LOPES E CIA LTDA	1.105,49
09/11/2017 10:06:27	LANCE	EQUIPOS COMERCIAL LTDA	1.100,00
09/11/2017 10:06:35	LANCE	SALVI E LOPES E CIA LTDA.	1.099,99
09/11/2017 10:06:40	LANCE	EQUIPOS COMERCIAL LTDA	1.090,00
09/11/2017 10:06:47	LANCE	SITENSUL SERVICOS DE ENGENHARIA LTDA - EPP	1.099,81
09/11/2017 10:06:51	LANCE	SALVI E LOPES E CIA LTDA.	1.089,99
09/11/2017 10:07:03	LANCE	SITENSUL SERVICOS DE ENGENHARIA LTDA - EPP	1.088,51
09/11/2017 10:07:14	LANCE	SALVI E LOPES E CIA LTDA.	1.088,50
09/11/2017 10:07:34	LANCE	SITENSUL SERVICOS DE ENGENHARIA LTDA - EPP	1.088,27
09/11/2017 10:07:41	LANCE	SALVI E LOPES E CIA LTDA.	1.088,26
09/11/2017 10:07:51	LANCE	EQUIPOS COMERCIAL LTDA	1.087,00
09/11/2017 10:07:52	LANCE	SITENSUL SERVICOS DE ENGENHARIA LTDA - EPP	1.088,24
09/11/2017 10:07:58	LANCE	SALVI E LOPES E CIA LTDA.	1.086,99
09/11/2017 10:08:03	LANCE	EQUIPOS COMERCIAL LTDA	1.080,00
09/11/2017 10:08:13	LANCE	SALVI E LOPES E CIA LTDA.	1.079,99
09/11/2017 10:08:15	NOTIFICAÇÃO	SISTEMA	
O detentor da melhor oferta é SALVI E LOPES E CIA LTDA.			
09/11/2017 10:08:15	HABILITAÇÃO		

**LOTE 48 - HABILITAÇÃO
Lote: 48**

VALORES UNITÁRIOS FINAIS

Item: 48	Unidade: UN	Marca: TP LINK	Modelo: TSLG 124 DE
Descrição: SWITCH 24 PORTAS 10/100/1000 GERENCIÁVEL			
Quantidade: 1	Valor Unit.: 795,00	Valor Total: 795,00	

CLASSIFICAÇÃO

Razão Social	Num Documento	Oferta Inicial	Oferta Final	ME
1 VINICIUS GUILHERME DOS SANTOS	016 97.546.883/0001-71	2.379,00	795,00	Sim
2 FLC SUPRIMENTOS LTDA ME	092 22.371.010/0001-76	2.375,00	797,00	Sim
3 SORAIA CRISTINA TURQUINO MACKERT	017 12.654.502/0001-15	2.380,00	924,00	Sim
4 ACLARA COMÉRCIO DE INFORMÁTICA EIRELI ME	055 14.228.157/0001-83	2.380,00	1.020,00	Sim
5 FENIX EQUIPAMENTOS PARA INFORMÁTICA LTDA	093 05.669.358/0001-25	2.380,00	1.299,00	Sim
6 IMPÉRIO DO PAPEL COMÉRCIO DE PAPÉIS LTDA	024 20.081.724/0001-14	2.380,00	1.349,98	Sim
7 INOVAMAX TELEINFORMÁTICA LTDA	028 07.055.987/0001-90	2.370,00	2.345,00	Sim

**PREFEITURA MUNICIPAL DE CRUZ MACHADO
CRUZ MACHADO-PR**

8	EDER CARLOS DOS SANTOS BATISTA - ME	097	20.021.875/0001-87	2.370,00	2.370,00	Sim
9	PIMENTEL COMERCIO DE PAPELARIA LTDA	099	22.976.291/0001-90	2.380,00	2.380,00	Sim

DESCCLASSIFICADOS

Razão Social	Num Documento	Oferta Inicial	Oferta Final	ME
--------------	---------------	----------------	--------------	----

INABILITADOS

Razão Social	Num Documento	Oferta Inicial	Oferta Final	ME
--------------	---------------	----------------	--------------	----

MOVIMENTOS DO LOTE

24/10/2017 15:16:25	PUBLICADO			
25/10/2017 16:00:00	RECEPÇÃO DE PROPOSTAS			
09/11/2017 08:30:00	ANÁLISE DE PROPOSTAS			
09/11/2017 09:49:16	DISPUTA			
09/11/2017 09:49:16	LANCE	INOVAMAX TELEINFORMATICA LTDA		2.370,00
09/11/2017 09:49:16	LANCE	FENIX EQUIPAMENTOS PARA INFORMATICA LTDA		2.380,00
09/11/2017 09:49:16	LANCE	EDER CARLOS DOS SANTOS BATISTA - ME		2.370,00
09/11/2017 09:49:16	LANCE	VINICIUS GUILHERME DOS SANTOS		2.379,00
09/11/2017 09:49:16	LANCE	SORAIA CRISTINA TURQUINO MACKERT EQUIPAMENTOS DE		2.380,00
09/11/2017 09:49:16	LANCE	PIMENTEL COMERCIO DE PAPELARIA LTDA		2.380,00
09/11/2017 09:49:16	LANCE	IMPÉRIO DO PAPEL COMÉRCIO DE PAPÉIS LTDA ME		2.380,00
09/11/2017 09:49:16	LANCE	ACLARA COMÉRCIO DE INFORMÁTICA EIRELI ME		2.380,00
09/11/2017 09:49:16	LANCE	FLC SUPRIMENTOS LTDA ME		2.375,00
09/11/2017 09:54:12	LANCE	SORAIA CRISTINA TURQUINO MACKERT EQUIPAMENTOS DE		2.350,00
09/11/2017 09:54:15	NOTIFICAÇÃO SISTEMA			
O lote entrará em RANDÔMICO em 5 minutos.				
09/11/2017 09:54:15	PRÉ-RANDÔMICO			
09/11/2017 09:55:55	LANCE	ACLARA COMÉRCIO DE INFORMÁTICA EIRELI ME		2.340,00
09/11/2017 09:56:29	LANCE	FENIX EQUIPAMENTOS PARA INFORMATICA LTDA		2.339,00
09/11/2017 09:56:35	LANCE	ACLARA COMÉRCIO DE INFORMÁTICA EIRELI ME		2.300,00
09/11/2017 09:56:56	LANCE	SORAIA CRISTINA TURQUINO MACKERT EQUIPAMENTOS DE		2.299,00
09/11/2017 09:57:12	LANCE	ACLARA COMÉRCIO DE INFORMÁTICA EIRELI ME		2.290,00
09/11/2017 09:57:49	LANCE	SORAIA CRISTINA TURQUINO MACKERT EQUIPAMENTOS DE		2.287,00
09/11/2017 09:57:59	LANCE	ACLARA COMÉRCIO DE INFORMÁTICA EIRELI ME		2.200,00
09/11/2017 09:58:04	LANCE	SORAIA CRISTINA TURQUINO MACKERT EQUIPAMENTOS DE		2.100,00
09/11/2017 09:58:25	LANCE	ACLARA COMÉRCIO DE INFORMÁTICA EIRELI ME		2.090,00
09/11/2017 09:59:10	LANCE	SORAIA CRISTINA TURQUINO MACKERT EQUIPAMENTOS DE		2.089,00
09/11/2017 09:59:15	TEMPO RANDÔMICO			
09/11/2017 09:59:26	LANCE	ACLARA COMÉRCIO DE INFORMÁTICA EIRELI ME		2.000,00
09/11/2017 09:59:42	LANCE	SORAIA CRISTINA TURQUINO MACKERT EQUIPAMENTOS DE		1.999,99
09/11/2017 09:59:53	LANCE	FLC SUPRIMENTOS LTDA ME		1.800,00
09/11/2017 10:00:03	LANCE	ACLARA COMÉRCIO DE INFORMÁTICA EIRELI ME		1.799,00
09/11/2017 10:00:04	LANCE	SORAIA CRISTINA TURQUINO MACKERT EQUIPAMENTOS DE		1.799,99
09/11/2017 10:00:16	LANCE	ACLARA COMÉRCIO DE INFORMÁTICA EIRELI ME		1.798,00
09/11/2017 10:00:18	LANCE	VINICIUS GUILHERME DOS SANTOS		1.795,00
09/11/2017 10:00:22	LANCE	SORAIA CRISTINA TURQUINO MACKERT EQUIPAMENTOS DE		1.780,00

**PREFEITURA MUNICIPAL DE CRUZ MACHADO
CRUZ MACHADO-PR**

09/11/2017 10:00:28	LANCE	ACLARA COMÉRCIO DE INFORMÁTICA EIRELI ME	1.790,00
09/11/2017 10:00:31	LANCE	FENIX EQUIPAMENTOS PARA INFORMATICA LTDA	1.779,00
09/11/2017 10:00:38	LANCE	IMPÉRIO DO PAPEL COMÉRCIO DE PAPÉIS LTDA ME	1.778,98
09/11/2017 10:00:38	LANCE	FLC SUPRIMENTOS LTDA ME	1.750,00
09/11/2017 10:00:38	LANCE	ACLARA COMÉRCIO DE INFORMÁTICA EIRELI ME	1.760,00
09/11/2017 10:00:47	LANCE	SORAIA CRISTINA TURQUINO MACKERT EQUIPAMENTOS DE	1.740,00
09/11/2017 10:00:55	LANCE	ACLARA COMÉRCIO DE INFORMÁTICA EIRELI ME	1.725,00
09/11/2017 10:01:05	LANCE	FENIX EQUIPAMENTOS PARA INFORMATICA LTDA	1.720,00
09/11/2017 10:01:10	LANCE	ACLARA COMÉRCIO DE INFORMÁTICA EIRELI ME	1.715,00
09/11/2017 10:01:16	LANCE	IMPÉRIO DO PAPEL COMÉRCIO DE PAPÉIS LTDA ME	1.718,98
09/11/2017 10:01:25	LANCE	SORAIA CRISTINA TURQUINO MACKERT EQUIPAMENTOS DE	1.710,00
09/11/2017 10:01:27	LANCE	FLC SUPRIMENTOS LTDA ME	1.699,99
09/11/2017 10:01:30	LANCE	FENIX EQUIPAMENTOS PARA INFORMATICA LTDA	1.700,00
09/11/2017 10:01:35	LANCE	IMPÉRIO DO PAPEL COMÉRCIO DE PAPÉIS LTDA ME	1.698,97
09/11/2017 10:01:41	LANCE	ACLARA COMÉRCIO DE INFORMÁTICA EIRELI ME	1.550,00
09/11/2017 10:01:48	LANCE	FENIX EQUIPAMENTOS PARA INFORMATICA LTDA	1.549,00
09/11/2017 10:01:53	LANCE	IMPÉRIO DO PAPEL COMÉRCIO DE PAPÉIS LTDA ME	1.547,99
09/11/2017 10:01:54	LANCE	ACLARA COMÉRCIO DE INFORMÁTICA EIRELI ME	1.530,00
09/11/2017 10:01:57	LANCE	SORAIA CRISTINA TURQUINO MACKERT EQUIPAMENTOS DE	1.540,00
09/11/2017 10:02:05	LANCE	FLC SUPRIMENTOS LTDA ME	1.500,00
09/11/2017 10:02:06	LANCE	IMPÉRIO DO PAPEL COMÉRCIO DE PAPÉIS LTDA ME	1.529,97
09/11/2017 10:02:11	LANCE	ACLARA COMÉRCIO DE INFORMÁTICA EIRELI ME	1.520,00
09/11/2017 10:02:16	LANCE	SORAIA CRISTINA TURQUINO MACKERT EQUIPAMENTOS DE	1.499,99
09/11/2017 10:02:17	LANCE	ACLARA COMÉRCIO DE INFORMÁTICA EIRELI ME	1.499,00
09/11/2017 10:02:19	LANCE	IMPÉRIO DO PAPEL COMÉRCIO DE PAPÉIS LTDA ME	1.499,98
09/11/2017 10:02:27	LANCE	IMPÉRIO DO PAPEL COMÉRCIO DE PAPÉIS LTDA ME	1.497,99
09/11/2017 10:02:27	LANCE	VINICIUS GUILHERME DOS SANTOS	1.495,00
09/11/2017 10:02:39	LANCE	FLC SUPRIMENTOS LTDA ME	1.455,00
09/11/2017 10:02:39	LANCE	FENIX EQUIPAMENTOS PARA INFORMATICA LTDA	1.490,00
09/11/2017 10:02:41	LANCE	IMPÉRIO DO PAPEL COMÉRCIO DE PAPÉIS LTDA ME	1.494,98
09/11/2017 10:02:47	LANCE	IMPÉRIO DO PAPEL COMÉRCIO DE PAPÉIS LTDA ME	1.454,98
09/11/2017 10:02:52	LANCE	ACLARA COMÉRCIO DE INFORMÁTICA EIRELI ME	1.450,00
09/11/2017 10:03:03	LANCE	FLC SUPRIMENTOS LTDA ME	1.430,00
09/11/2017 10:03:06	LANCE	VINICIUS GUILHERME DOS SANTOS	1.449,00
09/11/2017 10:03:06	LANCE	FENIX EQUIPAMENTOS PARA INFORMATICA LTDA	1.445,00
09/11/2017 10:03:11	LANCE	INOVAMAX TELEINFORMATICA LTDA	2.345,00
09/11/2017 10:03:17	LANCE	IMPÉRIO DO PAPEL COMÉRCIO DE PAPÉIS LTDA ME	1.429,98
09/11/2017 10:03:18	LANCE	SORAIA CRISTINA TURQUINO MACKERT EQUIPAMENTOS DE	1.429,00
09/11/2017 10:03:21	LANCE	FENIX EQUIPAMENTOS PARA INFORMATICA LTDA	1.425,00
09/11/2017 10:03:29	LANCE	IMPÉRIO DO PAPEL COMÉRCIO DE PAPÉIS LTDA ME	1.428,97
09/11/2017 10:03:35	LANCE	IMPÉRIO DO PAPEL COMÉRCIO DE PAPÉIS LTDA ME	1.424,65
09/11/2017 10:03:35	LANCE	SORAIA CRISTINA TURQUINO MACKERT EQUIPAMENTOS DE	1.423,00
09/11/2017 10:03:38	LANCE	FLC SUPRIMENTOS LTDA ME	1.400,00
09/11/2017 10:03:41	LANCE	IMPÉRIO DO PAPEL COMÉRCIO DE PAPÉIS LTDA ME	1.422,97

**PREFEITURA MUNICIPAL DE CRUZ MACHADO
CRUZ MACHADO-PR**

09/11/2017 10:03:42	LANCE	FENIX EQUIPAMENTOS PARA INFORMATICA LTDA	1.420,00
09/11/2017 10:03:44	LANCE	ACLARA COMÉRCIO DE INFORMÁTICA EIRELI ME	1.390,00
09/11/2017 10:03:48	LANCE	SORAIA CRISTINA TURQUINO MACKERT EQUIPAMENTOS DE	1.399,99
09/11/2017 10:03:55	LANCE	FLC SUPRIMENTOS LTDA ME	1.350,00
09/11/2017 10:03:58	LANCE	SORAIA CRISTINA TURQUINO MACKERT EQUIPAMENTOS DE	1.380,00
09/11/2017 10:03:58	LANCE	FENIX EQUIPAMENTOS PARA INFORMATICA LTDA	1.389,00
09/11/2017 10:04:03	LANCE	ACLARA COMÉRCIO DE INFORMÁTICA EIRELI ME	1.300,00
09/11/2017 10:04:06	LANCE	IMPÉRIO DO PAPEL COMÉRCIO DE PAPÉIS LTDA ME	1.349,98
09/11/2017 10:04:12	LANCE	FENIX EQUIPAMENTOS PARA INFORMATICA LTDA	1.299,00
09/11/2017 10:04:13	LANCE	FLC SUPRIMENTOS LTDA ME	1.280,00
09/11/2017 10:04:19	LANCE	ACLARA COMÉRCIO DE INFORMÁTICA EIRELI ME	1.200,00
09/11/2017 10:04:22	LANCE	SORAIA CRISTINA TURQUINO MACKERT EQUIPAMENTOS DE	1.279,99
09/11/2017 10:04:32	LANCE	SORAIA CRISTINA TURQUINO MACKERT EQUIPAMENTOS DE	1.199,99
09/11/2017 10:04:36	LANCE	FLC SUPRIMENTOS LTDA ME	1.189,00
09/11/2017 10:04:38	LANCE	ACLARA COMÉRCIO DE INFORMÁTICA EIRELI ME	1.190,00
09/11/2017 10:04:41	LANCE	ACLARA COMÉRCIO DE INFORMÁTICA EIRELI ME	1.150,00
09/11/2017 10:04:53	LANCE	VINICIUS GUILHERME DOS SANTOS	1.149,00
09/11/2017 10:04:53	LANCE	FLC SUPRIMENTOS LTDA ME	1.140,00
09/11/2017 10:04:59	LANCE	ACLARA COMÉRCIO DE INFORMÁTICA EIRELI ME	1.130,00
09/11/2017 10:05:08	LANCE	SORAIA CRISTINA TURQUINO MACKERT EQUIPAMENTOS DE	1.139,00
09/11/2017 10:05:12	LANCE	FLC SUPRIMENTOS LTDA ME	1.099,00
09/11/2017 10:05:16	LANCE	ACLARA COMÉRCIO DE INFORMÁTICA EIRELI ME	1.090,00
09/11/2017 10:05:17	LANCE	SORAIA CRISTINA TURQUINO MACKERT EQUIPAMENTOS DE	1.129,99
09/11/2017 10:05:23	LANCE	SORAIA CRISTINA TURQUINO MACKERT EQUIPAMENTOS DE	1.098,00
09/11/2017 10:05:32	LANCE	FLC SUPRIMENTOS LTDA ME	1.080,00
09/11/2017 10:05:33	LANCE	SORAIA CRISTINA TURQUINO MACKERT EQUIPAMENTOS DE	1.088,00
09/11/2017 10:05:56	LANCE	VINICIUS GUILHERME DOS SANTOS	1.079,00
09/11/2017 10:06:04	LANCE	SORAIA CRISTINA TURQUINO MACKERT EQUIPAMENTOS DE	1.070,00
09/11/2017 10:06:12	LANCE	FLC SUPRIMENTOS LTDA ME	1.050,00
09/11/2017 10:06:42	LANCE	VINICIUS GUILHERME DOS SANTOS	1.049,00
09/11/2017 10:06:52	LANCE	FLC SUPRIMENTOS LTDA ME	1.039,00
09/11/2017 10:07:01	LANCE	SORAIA CRISTINA TURQUINO MACKERT EQUIPAMENTOS DE	1.048,00
09/11/2017 10:07:08	LANCE	VINICIUS GUILHERME DOS SANTOS	1.038,00
09/11/2017 10:07:20	LANCE	SORAIA CRISTINA TURQUINO MACKERT EQUIPAMENTOS DE	1.030,00
09/11/2017 10:07:25	LANCE	ACLARA COMÉRCIO DE INFORMÁTICA EIRELI ME	1.020,00
09/11/2017 10:07:27	LANCE	FLC SUPRIMENTOS LTDA ME	999,99
09/11/2017 10:07:46	LANCE	VINICIUS GUILHERME DOS SANTOS	999,00
09/11/2017 10:07:53	LANCE	FLC SUPRIMENTOS LTDA ME	998,00
09/11/2017 10:08:02	LANCE	SORAIA CRISTINA TURQUINO MACKERT EQUIPAMENTOS DE	997,00
09/11/2017 10:08:12	LANCE	VINICIUS GUILHERME DOS SANTOS	995,00
09/11/2017 10:08:12	LANCE	FLC SUPRIMENTOS LTDA ME	990,00
09/11/2017 10:08:24	LANCE	VINICIUS GUILHERME DOS SANTOS	989,00
09/11/2017 10:08:33	LANCE	FLC SUPRIMENTOS LTDA ME	980,00
09/11/2017 10:08:41	LANCE	SORAIA CRISTINA TURQUINO MACKERT EQUIPAMENTOS DE	979,00

000871

PREFEITURA MUNICIPAL DE CRUZ MACHADO
CRUZ MACHADO-PR

09/11/2017 10:08:50	LANCE	FLC SUPRIMENTOS LTDA ME	970,00
09/11/2017 10:08:52	LANCE	VINICIUS GUILHERME DOS SANTOS	975,00
09/11/2017 10:09:04	LANCE	SORAIA CRISTINA TURQUINO MACKERT EQUIPAMENTOS DE	969,00
09/11/2017 10:09:15	LANCE	VINICIUS GUILHERME DOS SANTOS	965,00
09/11/2017 10:09:16	LANCE	FLC SUPRIMENTOS LTDA ME	960,00
09/11/2017 10:09:33	LANCE	VINICIUS GUILHERME DOS SANTOS	959,00
09/11/2017 10:09:45	LANCE	FLC SUPRIMENTOS LTDA ME	950,00
09/11/2017 10:09:58	LANCE	VINICIUS GUILHERME DOS SANTOS	949,00
09/11/2017 10:10:07	LANCE	FLC SUPRIMENTOS LTDA ME	940,00
09/11/2017 10:10:18	LANCE	VINICIUS GUILHERME DOS SANTOS	935,00
09/11/2017 10:10:21	LANCE	SORAIA CRISTINA TURQUINO MACKERT EQUIPAMENTOS DE	939,00
09/11/2017 10:10:27	LANCE	FLC SUPRIMENTOS LTDA ME	930,00
09/11/2017 10:10:42	LANCE	VINICIUS GUILHERME DOS SANTOS	929,99
09/11/2017 10:10:49	LANCE	FLC SUPRIMENTOS LTDA ME	925,00
09/11/2017 10:10:52	LANCE	SORAIA CRISTINA TURQUINO MACKERT EQUIPAMENTOS DE	929,00
09/11/2017 10:11:01	LANCE	VINICIUS GUILHERME DOS SANTOS	922,00
09/11/2017 10:11:01	LANCE	SORAIA CRISTINA TURQUINO MACKERT EQUIPAMENTOS DE	924,00
09/11/2017 10:11:09	LANCE	FLC SUPRIMENTOS LTDA ME	919,99
09/11/2017 10:11:29	LANCE	VINICIUS GUILHERME DOS SANTOS	918,00
09/11/2017 10:11:40	LANCE	FLC SUPRIMENTOS LTDA ME	915,00
09/11/2017 10:11:51	LANCE	VINICIUS GUILHERME DOS SANTOS	914,00
09/11/2017 10:11:58	LANCE	FLC SUPRIMENTOS LTDA ME	913,00
09/11/2017 10:12:10	LANCE	FLC SUPRIMENTOS LTDA ME	911,00
09/11/2017 10:12:12	LANCE	VINICIUS GUILHERME DOS SANTOS	910,00
09/11/2017 10:12:19	LANCE	FLC SUPRIMENTOS LTDA ME	905,00
09/11/2017 10:12:24	LANCE	FLC SUPRIMENTOS LTDA ME	900,00
09/11/2017 10:12:28	LANCE	FLC SUPRIMENTOS LTDA ME	898,00
09/11/2017 10:12:31	LANCE	VINICIUS GUILHERME DOS SANTOS	904,00
09/11/2017 10:13:00	LANCE	VINICIUS GUILHERME DOS SANTOS	895,00
09/11/2017 10:13:09	LANCE	FLC SUPRIMENTOS LTDA ME	890,00
09/11/2017 10:13:41	LANCE	FLC SUPRIMENTOS LTDA ME	888,00
09/11/2017 10:13:47	LANCE	FLC SUPRIMENTOS LTDA ME	885,00
09/11/2017 10:13:53	LANCE	FLC SUPRIMENTOS LTDA ME	883,00
09/11/2017 10:14:05	LANCE	VINICIUS GUILHERME DOS SANTOS	880,00
09/11/2017 10:14:14	LANCE	FLC SUPRIMENTOS LTDA ME	875,00
09/11/2017 10:14:47	LANCE	VINICIUS GUILHERME DOS SANTOS	874,99
09/11/2017 10:15:00	LANCE	FLC SUPRIMENTOS LTDA ME	870,00
09/11/2017 10:15:21	LANCE	VINICIUS GUILHERME DOS SANTOS	869,00
09/11/2017 10:15:34	LANCE	FLC SUPRIMENTOS LTDA ME	859,00
09/11/2017 10:15:54	LANCE	VINICIUS GUILHERME DOS SANTOS	858,00
09/11/2017 10:16:03	LANCE	FLC SUPRIMENTOS LTDA ME	855,00
09/11/2017 10:16:33	LANCE	VINICIUS GUILHERME DOS SANTOS	850,00
09/11/2017 10:16:41	LANCE	FLC SUPRIMENTOS LTDA ME	848,00
09/11/2017 10:16:53	LANCE	FLC SUPRIMENTOS LTDA ME	845,00

**PREFEITURA MUNICIPAL DE CRUZ MACHADO
CRUZ MACHADO-PR**

09/11/2017 10:16:57	LANCE	FLC SUPRIMENTOS LTDA ME	843,00
09/11/2017 10:17:03	LANCE	FLC SUPRIMENTOS LTDA ME	839,99
09/11/2017 10:17:11	LANCE	VINICIUS GUILHERME DOS SANTOS	839,00
09/11/2017 10:17:19	LANCE	FLC SUPRIMENTOS LTDA ME	830,00
09/11/2017 10:17:27	LANCE	FLC SUPRIMENTOS LTDA ME	825,00
09/11/2017 10:17:33	LANCE	VINICIUS GUILHERME DOS SANTOS	829,00
09/11/2017 10:17:34	LANCE	FLC SUPRIMENTOS LTDA ME	819,00
09/11/2017 10:17:39	LANCE	FLC SUPRIMENTOS LTDA ME	815,00
09/11/2017 10:17:44	LANCE	FLC SUPRIMENTOS LTDA ME	810,00
09/11/2017 10:17:50	LANCE	FLC SUPRIMENTOS LTDA ME	799,99
09/11/2017 10:17:58	LANCE	FLC SUPRIMENTOS LTDA ME	797,00
09/11/2017 10:18:10	LANCE	VINICIUS GUILHERME DOS SANTOS	795,00
09/11/2017 10:18:16	NOTIFICAÇÃO	SISTEMA	
O detentor da melhor oferta é VINICIUS GUILHERME DOS SANTOS			
09/11/2017 10:18:16	HABILITAÇÃO		

**LOTE 49 - HABILITAÇÃO
Lote: 49**

VALORES UNITÁRIOS FINAIS

Item: 49	Unidade: UN	Marca: NARDELLI	Modelo: NR-004
Descrição: TELA RETRATIL - PARA APRESENTAÇÕES DATA SHOWTensionada verticalmente.enrolamento automático através de sistema de molas.Com estojo metálico e pintura eletrostática, na cor branca.Rolo da tela em tubo de alumínio.Suporte de fixação do rolo no estojo com buchas de latão.Com fixação no teto ou parede.Sistema de parada multi-point (parada em qualquer ponto do desenrolar da tela).Tamanho: mínimo 100" PolegadasDimensões mínimasLargura: 2,03 Metros - Altura: 1,52 Metros			
Quantidade: 1	Valor Unit.: 579,98	Valor Total: 579,98	

CLASSIFICAÇÃO

Razão Social	Num Documento	Oferta Inicial	Oferta Final	ME
1 IMPÉRIO DO PAPEL COMÉRCIO DE PAPÉIS LTDA	060 20.081.724/0001-14	600,00	579,98	Sim
2 FLC SUPRIMENTOS LTDA ME	092 22.371.010/0001-76	599,99	580,00	Sim
3 FENIX EQUIPAMENTOS PARA INFORMATICA LTDA	093 05.669.358/0001-25	600,00	585,00	Sim
4 VINICIUS GUILHERME DOS SANTOS	016 97.546.883/0001-71	599,00	587,00	Sim
5 PIMENTEL COMERCIO DE PAPELARIA LTDA	017 22.976.291/0001-90	600,00	600,00	Sim
6 JHONATAN BAGATOLI ME	056 22.992.632/0001-11	1.086,40	1.086,40	Sim

DESCLASSIFICADOS

Razão Social	Num Documento	Oferta Inicial	Oferta Final	ME
--------------	---------------	----------------	--------------	----

INABILITADOS

Razão Social	Num Documento	Oferta Inicial	Oferta Final	ME
--------------	---------------	----------------	--------------	----

MOVIMENTOS DO LOTE

24/10/2017 15:16:25	PUBLICADO		
25/10/2017 16:00:00	RECEPÇÃO DE PROPOSTAS		
09/11/2017 08:30:00	ANÁLISE DE PROPOSTAS		
09/11/2017 09:49:16	DISPUTA		
09/11/2017 09:49:16	LANCE	JHONATAN BAGATOLI ME	1.086,40
09/11/2017 09:49:16	LANCE	VINICIUS GUILHERME DOS SANTOS	599,00

**PREFEITURA MUNICIPAL DE CRUZ MACHADO
CRUZ MACHADO-PR**

09/11/2017 09:49:16	LANCE	FLC SUPRIMENTOS LTDA ME	599,99
09/11/2017 09:49:16	LANCE	PIMENTEL COMERCIO DE PAPELARIA LTDA	600,00
09/11/2017 09:49:16	LANCE	IMPÉRIO DO PAPEL COMÉRCIO DE PAPÉIS LTDA ME	600,00
09/11/2017 09:49:16	LANCE	FENIX EQUIPAMENTOS PARA INFORMATICA LTDA	600,00
09/11/2017 09:54:16	NOTIFICAÇÃO	SISTEMA	
O lote entrará em RANDÔMICO em 5 minutos.			
09/11/2017 09:54:16	PRÉ-RANDÔMICO		
09/11/2017 09:59:16	TEMPO RANDÔMICO		
09/11/2017 10:00:54	LANCE	FENIX EQUIPAMENTOS PARA INFORMATICA LTDA	598,00
09/11/2017 10:01:01	LANCE	IMPÉRIO DO PAPEL COMÉRCIO DE PAPÉIS LTDA ME	597,98
09/11/2017 10:01:12	LANCE	FENIX EQUIPAMENTOS PARA INFORMATICA LTDA	597,00
09/11/2017 10:01:28	LANCE	IMPÉRIO DO PAPEL COMÉRCIO DE PAPÉIS LTDA ME	596,98
09/11/2017 10:01:55	LANCE	FENIX EQUIPAMENTOS PARA INFORMATICA LTDA	596,00
09/11/2017 10:02:01	LANCE	IMPÉRIO DO PAPEL COMÉRCIO DE PAPÉIS LTDA ME	595,98
09/11/2017 10:02:44	LANCE	VINICIUS GUILHERME DOS SANTOS	595,00
09/11/2017 10:02:51	LANCE	IMPÉRIO DO PAPEL COMÉRCIO DE PAPÉIS LTDA ME	594,98
09/11/2017 10:02:53	LANCE	FENIX EQUIPAMENTOS PARA INFORMATICA LTDA	590,00
09/11/2017 10:03:22	LANCE	IMPÉRIO DO PAPEL COMÉRCIO DE PAPÉIS LTDA ME	589,98
09/11/2017 10:03:37	LANCE	VINICIUS GUILHERME DOS SANTOS	589,00
09/11/2017 10:03:54	LANCE	IMPÉRIO DO PAPEL COMÉRCIO DE PAPÉIS LTDA ME	588,97
09/11/2017 10:04:05	LANCE	FENIX EQUIPAMENTOS PARA INFORMATICA LTDA	588,00
09/11/2017 10:04:15	LANCE	IMPÉRIO DO PAPEL COMÉRCIO DE PAPÉIS LTDA ME	587,98
09/11/2017 10:05:04	LANCE	VINICIUS GUILHERME DOS SANTOS	587,00
09/11/2017 10:05:11	LANCE	IMPÉRIO DO PAPEL COMÉRCIO DE PAPÉIS LTDA ME	586,98
09/11/2017 10:05:15	LANCE	FENIX EQUIPAMENTOS PARA INFORMATICA LTDA	586,00
09/11/2017 10:05:20	LANCE	IMPÉRIO DO PAPEL COMÉRCIO DE PAPÉIS LTDA ME	585,97
09/11/2017 10:05:43	LANCE	FLC SUPRIMENTOS LTDA ME	580,00
09/11/2017 10:05:45	LANCE	FENIX EQUIPAMENTOS PARA INFORMATICA LTDA	585,00
09/11/2017 10:05:51	LANCE	IMPÉRIO DO PAPEL COMÉRCIO DE PAPÉIS LTDA ME	579,98
09/11/2017 10:06:16	NOTIFICAÇÃO	SISTEMA	
O detentor da melhor oferta é IMPÉRIO DO PAPEL COMÉRCIO DE PAPÉIS LTDA ME			
09/11/2017 10:06:16	HABILITAÇÃO		

LOTE 50 - HABILITAÇÃO

Lote: 50

VALORES UNITÁRIOS FINAIS

Item: 50	Unidade: UN	Marca: AURORA	Modelo:
Descrição: TELEVISOR LCD 42", CONVERSOR DIGITAL, ENTRADA HDMI E PORTA USB.			
Quantidade: 2	Valor Unit.: 1.480,00	Valor Total: 2.960,00	

CLASSIFICAÇÃO

Razão Social	Núm	Documento	Oferta Inicial	Oferta Final	ME
1 PIMENTEL COMERCIO DE PAPELARIA LTDA	036	22.976.291/0001-90	1.600,00	1.480,00	Sim
2 FLC SUPRIMENTOS LTDA ME	092	22.371.010/0001-76	1.599,99	1.489,99	Sim
3 SORAIA CRISTINA TURQUINO MACKERT	033	12.654.502/0001-15	1.600,00	1.559,99	Sim

**PREFEITURA MUNICIPAL DE CRUZ MACHADO
CRUZ MACHADO-PR**

4	JHONATAN BAGATOLI ME	084	22.992.632/0001-11	2.000,00	2.000,00	Sim
5	VW COMERCIO ATACDISTA LTDA	044	10.573.408/0001-06	2.000,00	2.000,00	Sim
6	ACLARA COMÉRCIO DE INFORMÁTICA EIRELI ME	055	14.228.157/0001-83	2.000,00	2.000,00	Sim

DESCLASSIFICADOS

Razão Social	Num Documento	Oferta Inicial	Oferta Final	ME
--------------	---------------	----------------	--------------	----

INABILITADOS

Razão Social	Num Documento	Oferta Inicial	Oferta Final	ME
--------------	---------------	----------------	--------------	----

MOVIMENTOS DO LOTE

24/10/2017 15:16:25	PUBLICADO			
25/10/2017 16:00:00	RECEPÇÃO DE PROPOSTAS			
09/11/2017 08:30:00	ANÁLISE DE PROPOSTAS			
9/11/2017 09:49:16	DISPUTA			
09/11/2017 09:49:16	LANCE	VW COMERCIO ATACDISTA LTDA		2.000,00
09/11/2017 09:49:16	LANCE	PIMENTEL COMERCIO DE PAPELARIA LTDA		1.600,00
09/11/2017 09:49:16	LANCE	JHONATAN BAGATOLI ME		2.000,00
09/11/2017 09:49:16	LANCE	SORAIA CRISTINA TURQUINO MACKERT EQUIPAMENTOS DE		1.600,00
09/11/2017 09:49:16	LANCE	ACLARA COMÉRCIO DE INFORMÁTICA EIRELI ME		2.000,00
09/11/2017 09:49:16	LANCE	FLC SUPRIMENTOS LTDA ME		1.599,99
09/11/2017 09:50:18	LANCE	SORAIA CRISTINA TURQUINO MACKERT EQUIPAMENTOS DE		1.599,98
09/11/2017 09:54:17	PRÉ-RANDÔMICO			
09/11/2017 09:54:17	NOTIFICAÇÃO SISTEMA			
O lote entrará em RANDÔMICO em 5 minutos.				
09/11/2017 09:59:17	TEMPO RANDÔMICO			
09/11/2017 10:00:59	LANCE	FLC SUPRIMENTOS LTDA ME		1.598,00
09/11/2017 10:01:31	LANCE	SORAIA CRISTINA TURQUINO MACKERT EQUIPAMENTOS DE		1.597,99
09/11/2017 10:02:24	LANCE	FLC SUPRIMENTOS LTDA ME		1.596,00
09/11/2017 10:03:41	LANCE	SORAIA CRISTINA TURQUINO MACKERT EQUIPAMENTOS DE		1.595,00
09/11/2017 10:04:06	LANCE	FLC SUPRIMENTOS LTDA ME		1.590,00
09/11/2017 10:04:15	LANCE	SORAIA CRISTINA TURQUINO MACKERT EQUIPAMENTOS DE		1.589,99
09/11/2017 10:05:06	LANCE	FLC SUPRIMENTOS LTDA ME		1.585,00
09/11/2017 10:05:45	LANCE	SORAIA CRISTINA TURQUINO MACKERT EQUIPAMENTOS DE		1.584,00
09/11/2017 10:06:06	LANCE	FLC SUPRIMENTOS LTDA ME		1.582,00
09/11/2017 10:06:50	LANCE	SORAIA CRISTINA TURQUINO MACKERT EQUIPAMENTOS DE		1.581,00
09/11/2017 10:07:03	LANCE	FLC SUPRIMENTOS LTDA ME		1.579,00
09/11/2017 10:07:34	LANCE	SORAIA CRISTINA TURQUINO MACKERT EQUIPAMENTOS DE		1.578,99
09/11/2017 10:07:46	LANCE	FLC SUPRIMENTOS LTDA ME		1.577,00
09/11/2017 10:08:07	LANCE	SORAIA CRISTINA TURQUINO MACKERT EQUIPAMENTOS DE		1.576,00
09/11/2017 10:08:19	LANCE	FLC SUPRIMENTOS LTDA ME		1.570,00
09/11/2017 10:08:56	LANCE	SORAIA CRISTINA TURQUINO MACKERT EQUIPAMENTOS DE		1.569,00
09/11/2017 10:09:06	LANCE	FLC SUPRIMENTOS LTDA ME		1.568,00
09/11/2017 10:09:21	LANCE	SORAIA CRISTINA TURQUINO MACKERT EQUIPAMENTOS DE		1.567,99
09/11/2017 10:09:38	LANCE	FLC SUPRIMENTOS LTDA ME		1.560,00
09/11/2017 10:09:56	LANCE	SORAIA CRISTINA TURQUINO MACKERT EQUIPAMENTOS DE		1.559,99

PREFEITURA MUNICIPAL DE CRUZ MACHADO
CRUZ MACHADO-PR

000875

09/11/2017 10:10:13	LANCE	FLC SUPRIMENTOS LTDA ME	1.550,00
09/11/2017 10:21:04	LANCE	PIMENTEL COMERCIO DE PAPELARIA LTDA	1.495,00
09/11/2017 10:21:15	LANCE	FLC SUPRIMENTOS LTDA ME	1.494,99
09/11/2017 10:21:23	LANCE	PIMENTEL COMERCIO DE PAPELARIA LTDA	1.490,00
09/11/2017 10:21:35	LANCE	FLC SUPRIMENTOS LTDA ME	1.489,99
09/11/2017 10:21:51	LANCE	PIMENTEL COMERCIO DE PAPELARIA LTDA	1.480,00
09/11/2017 10:27:17	NOTIFICAÇÃO	SISTEMA	
O detentor da melhor oferta é PIMENTEL COMERCIO DE PAPELARIA LTDA			
09/11/2017 10:27:17	HABILITAÇÃO		

LOTE 51 - HABILITAÇÃO
Lote: 51

VALORES UNITÁRIOS FINAIS

Item: 51	Unidade: UN	Marca: ALT	Modelo:
Descrição: ULTRASSOM ODONTOLÓGICO DIGITAL, POSSUI JATO DE BICARBONATO INTEGRADO, COM CANETA, TRANSDUTOR DO ULTRA-SOM AUTOCLAVÁVEL.			
Quantidade: 1	Valor Unit.: 1.549,00	Valor Total: 1.549,00	

CLASSIFICAÇÃO

Razão Social	Num Documento	Oferta Inicial	Oferta Final	ME
1 EQUIPOS COMERCIAL LTDA	002 11.674.540/0001-77	2.300,00	1.549,00	Sim
2 GDC DA SILVA COSTA EIRELI	006 09.721.729/0001-21	2.300,00	1.550,00	Sim
3 DUOMED PRODUTOS MÉDICOS E HOSPITALARES	085 82.387.228/0001-51	1.700,00	1.648,00	Sim
4 ALTERMED MATERIAL MEDICO HOSPITALAR LTDA	075 00.802.002/0001-02	2.250,00	2.250,00	Não
5 CIRUPAR - COMERCIO DE EQUIPAMENTOS	063 79.733.572/0001-30	2.300,00	2.300,00	Sim
6 AGNUS COMERCIO DE MÁQUINAS E	023 14.676.091/0001-94	2.300,00	2.300,00	Sim

DESCLASSIFICADOS

Razão Social	Num Documento	Oferta Inicial	Oferta Final	ME
--------------	---------------	----------------	--------------	----

INABILITADOS

Razão Social	Num Documento	Oferta inicial	Oferta Final	ME
--------------	---------------	----------------	--------------	----

MOVIMENTOS DO LOTE

24/10/2017 15:16:25	PUBLICADO		
25/10/2017 16:00:00	RECEPÇÃO DE PROPOSTAS		
09/11/2017 08:30:00	ANÁLISE DE PROPOSTAS		
09/11/2017 09:49:16	DISPUTA		
09/11/2017 09:49:16	LANCE	CIRUPAR - COMERCIO DE EQUIPAMENTOS MÉDICOS CIRÚRGICOS LTDA	2.300,00
09/11/2017 09:49:16	LANCE	EQUIPOS COMERCIAL LTDA	2.300,00
09/11/2017 09:49:16	LANCE	GDC DA SILVA COSTA EIRELI	2.300,00
09/11/2017 09:49:16	LANCE	ALTERMED MATERIAL MEDICO HOSPITALAR LTDA	2.250,00
09/11/2017 09:49:16	LANCE	DUOMED PRODUTOS MÉDICOS E HOSPITALARES LTDA -EPP	1.700,00
09/11/2017 09:49:16	LANCE	AGNUS COMERCIO DE MÁQUINAS E EQUIPAMENTOS LTDA	2.300,00
09/11/2017 09:53:13	LANCE	GDC DA SILVA COSTA EIRELI	1.650,00
09/11/2017 09:54:17	NOTIFICAÇÃO	SISTEMA	
O lote entrará em RANDÔMICO em 5 minutos.			
09/11/2017 09:54:17	PRÉ-RANDÔMICO		

000876

**PREFEITURA MUNICIPAL DE CRUZ MACHADO
CRUZ MACHADO-PR**

09/11/2017 09:57:38	LANCE	EQUIPOS COMERCIAL LTDA	1.649,00
09/11/2017 09:57:43	LANCE	DUOMED PRODUTOS MÉDICOS E HOSPITALARES LTDA -EPP	1.648,00
09/11/2017 09:58:45	LANCE	EQUIPOS COMERCIAL LTDA	1.640,00
09/11/2017 09:59:17	TEMPO RANDÔMICO		
09/11/2017 10:07:00	LANCE	GDC DA SILVA COSTA EIRELI	1.600,50
09/11/2017 10:07:41	LANCE	EQUIPOS COMERCIAL LTDA	1.600,00
09/11/2017 10:07:49	LANCE	GDC DA SILVA COSTA EIRELI	1.575,55
09/11/2017 10:07:59	LANCE	EQUIPOS COMERCIAL LTDA	1.570,00
09/11/2017 10:08:17	LANCE	GDC DA SILVA COSTA EIRELI	1.565,55
09/11/2017 10:08:33	LANCE	EQUIPOS COMERCIAL LTDA	1.560,00
09/11/2017 10:09:33	LANCE	GDC DA SILVA COSTA EIRELI	1.555,55
09/11/2017 10:09:41	LANCE	EQUIPOS COMERCIAL LTDA	1.555,00
09/11/2017 10:10:48	LANCE	GDC DA SILVA COSTA EIRELI	1.550,00
09/11/2017 10:11:16	LANCE	EQUIPOS COMERCIAL LTDA	1.549,00
09/11/2017 10:26:17	NOTIFICAÇÃO SISTEMA		
O detentor da melhor oferta é EQUIPOS COMERCIAL LTDA			
09/11/2017 10:26:17	HABILITAÇÃO		

**LOTE 52 - HABILITAÇÃO
Lote: 52**

VALORES UNITÁRIOS FINAIS

Item: 52	Unidade: UN	Marca: LOGITECH	Modelo:
Descrição: Webcam Logitech C920 FullHD 1080p(960-000764)Descrição do ProdutoResolução de vídeo: Full HD de 1080p (até 1920 x 1080 pixels)Microfone: Siminterface: USB 2.0Informações Adicionais:- Videochamada Full HD de 1080p (até 1920 x 1080 pixels) com a versão mais recente do Skype para Windows*, - Videochamada HD de 720p (até 1280 x 720 pixels) com clientes para os quais há suporte, - Gravação de vídeo Full HD (até 1920 x 1080 pixels) com um sistema recomendado**.			
Quantidade: 1		Valor Unit.: 300,00	Valor Total: 300,00

CLASSIFICAÇÃO

Razão Social	Num Documento	Oferta Inicial	Oferta Final	ME
1 PIMENTEL COMERCIO DE PAPELARIA LTDA	036 22.976.291/0001-90	300,00	300,00	Sim

DESCCLASSIFICADOS

Razão Social	Num Documento	Oferta Inicial	Oferta Final	ME
--------------	---------------	----------------	--------------	----

INABILITADOS

Razão Social	Num Documento	Oferta Inicial	Oferta Final	ME
--------------	---------------	----------------	--------------	----

MOVIMENTOS DO LOTE

24/10/2017 15:16:25	PUBLICADO		
25/10/2017 16:00:00	RECEPÇÃO DE PROPOSTAS		
09/11/2017 08:30:00	ANÁLISE DE PROPOSTAS		
09/11/2017 09:49:16	DISPUTA		
09/11/2017 09:49:16	LANCE	PIMENTEL COMERCIO DE PAPELARIA LTDA	300,00
09/11/2017 09:54:18	NOTIFICAÇÃO SISTEMA		
O lote entrará em RANDÔMICO em 5 minutos.			
09/11/2017 09:54:18	PRÉ-RANDÔMICO		
09/11/2017 09:59:18	TEMPO RANDÔMICO		

PREFEITURA MUNICIPAL DE CRUZ MACHADO
CRUZ MACHADO-PR

000877

09/11/2017 10:08:18 NOTIFICAÇÃO SISTEMA

O detentor da melhor oferta é PIMENTEL COMERCIO DE PAPELARIA LTDA

09/11/2017 10:08:18 HABILITAÇÃO



PREGOEIRO: VERA MARIA BENZAK KRAWCZYK

PREFEITURA MUNICIPAL DE CRUZ MACHADO
CRUZ MACHADO-PR

000878

VENCEDORES DO PROCESSO - DISPUTA

PREGÃO ELETRÔNICO Nº 104/2017
Processo Administrativo Nº 224/2017
Tipo: AQUISIÇÃO
PREGOEIRO: VERA MARIA BENZAK KRAWCZYK
Data de Publicação: 11/10/2017 15:43:58

TOTAL DO PROCESSO: 203.789,29

GDC DA SILVA COSTA EIRELI 09.721.729/0001-21 455,55

LOTE 1 Quant.: 1 Num: 070 455,55 **Total: 455,55**

Item: 1 Unidade: UN Marca: KONDETECH-YG100 Modelo: KONDETECH-YG100

Descrição: AMALGAMADOR DE CÁPSULAS

Quantidade: 1 **Valor Unit.: 455,55** Total Item: 455,55

FLC SUPRIMENTOS LTDA ME 22.371.010/0001-76 7.951,95

LOTE 2 Quant.: 1 Num: 028 111,00 **Total: 111,00**

Item: 2 Unidade: UN Marca: Ig Modelo: dvd

Descrição: APARELHO DE DVD PLAYER BIVOLT AUTOMATICO

Quantidade: 1 **Valor Unit.: 111,00** Total Item: 111,00

LOTE 8 Quant.: 1 Num: 009 328,99 **Total: 986,97**

Item: 8 Unidade: UN Marca: lunasa Modelo: 4g

Descrição: ARQUIVO DE AÇO 4 GAVETAS PARA PASTAS SUSPENSAS C/ CHAVE

Quantidade: 3 **Valor Unit.: 328,99** Total Item: 986,97

LOTE 25 Quant.: 1 Num: 092 1.664,00 **Total: 3.328,00**

Item: 25 Unidade: UN Marca: sattu Modelo: amd fx4300

Descrição: Processador: no mínimo Intel Core i3 ou superiores. Disco rígido: mínimo de 500 GB memória: RAM 4GB DDR3 1.600 MHZ, unidade de disco ótico: CD DVD ROM, teclado: USB, abnt2, 107 teclas com fio. Monitor: 18,5 polegadas. Mouse USB 800dpi, dois botões scroll com fio. Interface de rede: 10/100/1000 e o wi-fi intervalos interfaces de vídeo integrada sistema operacional no mínimo Windows 7 pro 64 bits e fonte compatível com o item. Garantia mínima de 12 meses.

Quantidade: 2 **Valor Unit.: 1.664,00** Total Item: 3.328,00

LOTE 38 Quant.: 1 Num: 028 64,99 **Total: 129,98**

Item: 38 Unidade: UN Marca: mor Modelo: agata

Descrição: LIXEIRA EM AÇO INOX COM PEDAL E BALDE REMOVIVEL 12 LITROS

Quantidade: 2 **Valor Unit.: 64,99** Total Item: 129,98

LOTE 44 Quant.: 1 Num: 028 1.698,00 **Total: 3.396,00**

Item: 44 Unidade: UN Marca: acer Modelo: E5-471-36ME

Descrição: NOTEBOOK 15,5" - 4GB, CORE i3. HD 1TB, WINDOWS 10 - TECLADO ABNT COMUM

Quantidade: 2 **Valor Unit.: 1.698,00** Total Item: 3.396,00

IMPÉRIO DO PAPEL COMÉRCIO DE PAPÉIS LTDA ME 20.081.724/0001-14 2.821,71

**PREFEITURA MUNICIPAL DE CRUZ MACHADO
CRUZ MACHADO-PR**

000879

LOTE 3	Quant.: 1	Num: 024	96,80	Total: 96,80
---------------	-----------	----------	-------	---------------------

Item: 3	Unidade: UN	Marca: MACRO	Modelo: TURBO WAVE
---------	-------------	--------------	--------------------

Descrição: AQUECEDOR ELETRICO PORTATIL 1200 W BIVOLT
 Inf. detal.: PREGÃO ELETRÔNICO Nº 104/2017PREFEITURA MUNICIPAL DE CRUZ MACHADOITEM: 3 - AQUECEDOR ELETRICO PORTATIL 1200W BIVOLT. - QUANTIDADE: 1 UNIDADE - R\$ 150,00MARCA DO PRODUTO: MACRO - MODELO: TURBO WAVEVALIDADE DA PROPOSTA: 60 DIASPRAZO DE GARANTIA CONFORME EDITALDeclaramos, para todos os fins de direito, que cumprimos plenamente os requisitos de habilitação e que nossa proposta está em conformidade com as exigências do instrumento convocatório (edital). Declaramos para os devidos fins que estamos sob o regime de microempresa ou empresa de pequeno porte, para efeito do disposto na Lei Complementar 123/06 e 147/14. Sim (X) ou Não (). DATA: 08/11/2017

Quantidade: 1	Valor Unit.: 96,80			Total Item: 96,80
---------------	---------------------------	--	--	-------------------

LOTE 35	Quant.: 1	Num: 024	812,97	Total: 812,97
----------------	-----------	----------	--------	----------------------

Item: 35	Unidade: UN	Marca: XEROX	Modelo: 3025NIB
----------	-------------	--------------	-----------------

Descrição: IMPRESSORA LASER MULTIFUNCIONAL, COPIADORA, SCANNER E FAX. TECNOLOGIA LASER, MEMÓRIA 64MB, RESOLUCAO DE IMPRESSÃO 600 X 600, RESOLUÇÃO DE DIGITALIZAÇÃO 1200X1200, RESOLUÇÃO DE CÓPIA 600X600, VELOCIDADE DE IMPRESSÃO 18 PPM, CAPACIDADE DA BANDEJA 150 PÁGINAS, FAX 33.6 KBPS.

Inf. detal.: PREGÃO ELETRÔNICO Nº 104/2017PREFEITURA MUNICIPAL DE CRUZ MACHADOITEM 35IMPRESSORA LASER MULTIFUNCIONAL, COPIADORA, SCANNER E FAX. TECNOLOGIA LASER, MEMÓRIA 64MB, RESOLUCAO DE IMPRESSÃO 600 X 600, RESOLUÇÃO DE DIGITALIZAÇÃO 1200X1200, RESOLUÇÃO DE CÓPIA 600X600, VELOCIDADE DE IMPRESSÃO 18 PPM, CAPACIDADE DA BANDEJA 150 PÁGINAS, FAX 33.6 KBPS. MARCA: XEROX - MODELO 3025NIBQUANTIDADE: 1 UNIDADE - VALOR R\$ 1400,00PRAZO DE VALIDADE DA PROPOSTA: 60 DIASPRAZO DE GARANTIA CONFORME EDITALDeclaramos, para todos os fins de direito, que cumprimos plenamente os requisitos de habilitação e que nossa proposta está em conformidade com as exigências do instrumento convocatório (edital). Declaramos para os devidos fins que estamos sob o regime de microempresa ou empresa de pequeno porte, para efeito do disposto na Lei Complementar 123/06 e 147/14. Sim (X) ou Não (). DATA: 08/11/2017

Quantidade: 1	Valor Unit.: 812,97			Total Item: 812,97
---------------	----------------------------	--	--	--------------------

LOTE 43	Quant.: 1	Num: 024	665,98	Total: 1.331,96
----------------	-----------	----------	--------	------------------------

Item: 43	Unidade: UN	Marca: RAGTECH	Modelo: EASY PRO NEP 1400 CBU TI BL - CÓD 4035
----------	-------------	----------------	--

Descrição: NOBREAK 1400 VA 740W COM 2 BATERIAS DE 7 AH SELADA CAPACIDADE DE 4 MICROS Tensão de entrada nominal 120V/220V Automático, Faixa Tensão de entrada 95V - 245V, Frequência de entrada 47Hz - 63Hz (Grupo Gerador), Subtensão 95V/180V, Sobretensão 140V/245V, Potência de saída nominal contínua 1400VA/700W, Potência de pico nominal 840W, Tensão de saída nominal 120V (220V configurável através de jumper interno), Faixa de saída em modo inversor 120V +-5%, Frequência de saída em modo inversor 60Hz com precisão melhor que 10, Tempo de acionamento do inversor <0,8ms, Forma-de-onda em modo inversor Semi-senoidal, Tipo da bateria Selada VRLA, chumbo-ácida, livre de manutenção, Quantidade 2 x 7Ah, Tempo de recarga da bateria 10h após 90 % descarga, Vida útil da bateria entre 2 e 5 anos conforme numero de ciclos de descarga e da temperatura ambiente, Dimensões (C x A x L) 361 x 185 x 112 [mm], Peso aproximado 15,35 kg, Temperatura de operação 0°C a 40°C, Umidade relativa 0 a 95% sem condensação, Comp. do cabo AC 1,5m, Tensão de operação da bateria 24V, Rendimento a plena carga em rede >=95%, Rendimento a plena carga em bateria >=75% ESPECIFICAÇÕES TÉCNICAS Autonomia e capacidade de alimentação do nobreak podem variar significativamente dependendo das configurações do micro e consumo das cargas, bem como condições de uso e do tempo de vida da bateria, do número de ciclos de carga e da temperatura ambiente. AUTONOMIA TÍPICA VISUAIS: Ausência de rede e percentual de carga em modo inversor, Subtensão ou sobretensão da rede elétrica, Ausência ou carga mínima na saída do nobreak, Bateria descarregada ou com nível mínimo de capacidade, Potência excessiva na saída do nobreak, Desligamento por sobretensão na saída, Indicação de necessidade de troca de bateria, Sobrecarga ou curto-circuito na saída, Proteção contra sobrecarga e curto circuito (inversor), Proteção contra sobretensão e subtensão de rede Proteção contra surtos de tensão entre o fase e o neutro AUDITIVAS: Bip intermitente para indicar potência excessiva na saída do nobreak, Bip sonoro crescente para indicar nível de queda da tensão de bateria em modo inversor, Presença de rede e condição de carga ou bateria carregada preferencialmente marca NHS

Quantidade: 2	Valor Unit.: 665,98			Total Item: 1.331,96
---------------	----------------------------	--	--	----------------------

**PREFEITURA MUNICIPAL DE CRUZ MACHADO
CRUZ MACHADO-PR**

LOTE 49 Quant.: 1 Num: 060 579,98 **Total: 579,98**

Item: 49 Unidade: UN Marca: NARDELLI Modelo: NR-004

Descrição: TELA RETRATIL - PARA APRESENTAÇÕES DATA SHOWTensionada verticalmente.enrolamento automático através de sistema de molas.Com estojo metálico e pintura eletrostática, na cor branca.Rolo da tela em tubo de alumínio.Suporte de fixação do rolo no estojo com buchas de latão.Com fixação no teto ou parede.Sistema de parada multi-point (parada em qualquer ponto do desenrolar da tela).Tamanho: mínimo 100" PolegadasDimensões mínimasLargura: 2,03 Metros - Altura: 1,52 Metros

Inf. detal.: PREGÃO ELETRÔNICO Nº 104/2017PREFEITURA MUNICIPAL DE CRUZ MACHADOITEM: 49 - TELA RETRATIL - PARA APRESENTAÇÕES DATA SHOWESPECIFICAÇÕES CONFORME EDITALLargura: 2,03 Metros - Altura: 1,52 MetrosQUANTIDADE: 1 UNIDADEVALOR UNITÁRIO R\$ 600,00PRAZO DE VALIDADE DA PROPOSTA: 60 DIASPRAZO DE GARANTIA CONFORME EDITALDeclaramos, para todos os fins de direito, que cumprimos plenamente os requisitos de habilitação e que nossa proposta está em conformidade com as exigências do instrumento convocatório (edital). Declaramos para os devidos fins que estamos sob o regime de microempresa ou empresa de pequeno porte, para efeito do disposto na Lei Complementar 123/06 e 147/14. Sim (X) ou Não (). DATA: 08/11/2017

Quantidade: 1 **Valor Unit.: 579,98** **Total Item: 579,98**

WAM LICITAÇÕES LTDA ME **20.973.477/0001-60** **6.855,50**

LDTE 6 Quant.: 1 Num: 027 506,00 **Total: 1.012,00**

Item: 6 Unidade: UN Marca: PG FLEX Modelo: ARMARIO

Descrição: ARMARIO 1,82 X 1,60 X 0,53, EM MDF BRANCO C/04 PORTAS DE CORRER COM 8 PRATELEIRAS

Quantidade: 2 **Valor Unit.: 506,00** **Total Item: 1.012,00**

LOTE 7 Quant.: 1 Num: 027 749,00 **Total: 749,00**

Item: 7 Unidade: UN Marca: D AÇO Modelo: VITRINE

Descrição: ARMÁRIO VITRINE, CONFECCIONADO EM FERRO PINTADO,COM 2 PORTAS E LATERAIS EM VIDRO.

Quantidade: 1 **Valor Unit.: 749,00** **Total Item: 749,00**

LOTE 18 Quant.: 1 Num: 027 77,80 **Total: 466,80**

Item: 18 Unidade: UN Marca: PG FLEX Modelo: FIXA

Descrição: CADEIRA FIXA COM ESTOFADO, SEM BRAÇO, REFORÇADA COM LÂMINA DE AÇO DE POLTRONA EMBUTIDA ENTRE O ASSENTO E O ENCOSTO, NA COR PRETA.

Quantidade: 6 **Valor Unit.: 77,80** **Total Item: 466,80**

LOTE 19 Quant.: 1 Num: 027 119,96 **Total: 3.838,72**

Item: 19 Unidade: UN Marca: PG FLEX Modelo: L2

Descrição: CADEIRA LONGARINA COM 2 LUGARES.

Quantidade: 32 **Valor Unit.: 119,96** **Total Item: 3.838,72**

LOTE 40 Quant.: 1 Num: 027 229,99 **Total: 459,98**

Item: 40 Unidade: UN Marca: PG FLEX Modelo: MESA

Descrição: MESA DE ESCRITORIO EM MDF 1,30 X 0,75 X 0,60 M COM QUATRO GAVETAS, DE 0,40 X 0,15 METRO, NA COR BRANCA.

Quantidade: 2 **Valor Unit.: 229,99** **Total Item: 459,98**

LOTE 42 Quant.: 1 Num: 027 329,00 **Total: 329,00**

Item: 42 Unidade: UN Marca: PG FLEX Modelo: MESA 2

Descrição: MESA PARA COMPUTADOR EM MDF,COR BRANCA, 1,83 X 0,60 X 0,72,COM SUPORTE PARA CPU,TECLADO, IMPRESSORA, DIVISÕES 3 A 4 GAVETAS.

Quantidade: 1 **Valor Unit.: 329,00** **Total Item: 329,00**

**PREFEITURA MUNICIPAL DE CRUZ MACHADO
CRUZ MACHADO-PR**

PHOENIX INDUSTRIA E COMERCIO DE EQUIPAMENTOS CIENTIFICOS - LTDA	44.239.382/0001-86	135.000,00
--	---------------------------	-------------------

LOTE 9	Quant.: 1	Num: 089	67.500,00	Total: 135.000,00
---------------	------------------	-----------------	------------------	--------------------------

Item: 9	Unidade: UN	Marca: LUFERCO	Modelo: 39209
----------------	--------------------	-----------------------	----------------------

Descrição: AUTOCLAVE AUTOCLAVE DE DUPLA PORTA: SEPARA ÁREA ESTÉRIL DE NÃO ESTÉRIL. O EQUIPAMENTO É FORNECIDO COM DUAS PORTAS (TIPO BARREIRA), COM FECHAMENTO MANUAL POR MEIO DE VOLANTE CENTRAL E BRAÇOS CONCÊNTRICOS COM VEDAÇÃO ATRAVÉS DE PERFIL DE SILICONE RESISTENTE A ALTA TEMPERATURA. CÂMARA INTERNA: EM AÇO INOX AISI-316 L E ACABAMENTO JATEADO. CÂMARA EXTERNA E GERADOR DE VAPOR: EM AÇO INOX AISI-304 OU SUPERIOR. ISOLAMENTO TÉRMICO: EM LÃ DE VIDRO COM CHAPA ENVOLVENTE DE ALUMÍNIO CORRUGADO. SISTEMA HIDRÁULICO COM TUBULAÇÃO EM COBRE E CONEXÕES EM LATÃO OU MATERIAL SUPERIOR. FILTROS EM BRONZE, ELEMENTO FILTRANTE EM AÇO INOXIDÁVEL. BOMBA DE VÁCUO TIPO ANEL LÍQUIDO DE ESTAGIO ÚNICO, DIMENSIONADA A CAPACIDADE DO EQUIPAMENTO. BOMBA D'ÁGUA TIPO CENTRIFUGA UTILIZADA PARA AUMENTO DE PRESSÃO NA REDE, AUXILIANDO O BOMBEAMENTO D'ÁGUA PARA O GERADOR DE VAPOR. VÁLVULAS SOLENOIDES NORMALMENTE FECHADA COM ACIONAMENTO ELÉTRICO, CORPO EM LATÃO FORJADO COM VEDAÇÃO TIPO DIAFRAGMA OU PISTÃO DE TEFLON. SISTEMA DE PURGA ATRAVÉS DE PURGADOR TERMOSTÁTICO E VÁLVULA SOLENOIDE NORMALMENTE FECHADA, CONTROLADA PELO MICROPROCESSADOR. PAINEL DE COMANDO, PAINEL FRONTAL CONFECCIONADO EM POLICARBONATO COM TECLAS DE COMANDO E INSTRUÇÕES DE USO, DISPLAY SENSÍVEL AO TOQUE DE PELO MENOS 5,5" (TOUCH SCREEN), MANÔMETRO, MANÓ VACUÔMETRO E CHAVE LIGA/DESLIGA. SEGURANÇA: VÁLVULA DE SEGURANÇA PARA ALÍVIO DA PRESSÃO EXCESSIVA. PRESSOSTATO DE SEGURANÇA PARA DESLIGAMENTO AUTOMÁTICO DO APARELHO EM CASO DE PRESSÃO EXCESSIVA. TRAVA DE SEGURANÇA NA PORTA, PARA IMPEDIR A ABERTURA QUANDO ESTIVER COM PRESSÃO ACIMA DO NÍVEL DE SEGURANÇA. SENSOR DE PORTA, PARA IMPEDIR O INÍCIO DA ESTERILIZAÇÃO COM A PORTA ABERTA. CONTROLE DE NÍVEL D'ÁGUA, PARA EVITAR A QUEIMA DAS RESISTÊNCIAS CASO HAJA FALTA D'ÁGUA. FUSÍVEIS DE PROTEÇÃO ELÉTRICA EM CASO DE SOBRECARGA NA REDE ELÉTRICA. CONTROLES E PROCESSOS CICLO OPERACIONAL TOTALMENTE AUTOMÁTICO E INTERRUPTÃO NO FINAL DO PROCESSO. DEVERÁ DISPOR DE PELO MENOS 10 CICLOS PRÉ-PROGRAMADOS DE FÁBRICA E CAPACIDADE DE OUTROS MAIS. DISPOR DE UM CONTROLADOR QUE REALIZA QUALQUER CONFIGURAÇÃO DESEJADA, PERMITE ALTERAR TODO O PROCESSO DE ESTERILIZAÇÃO, COMO TEMPO DE PRÉ-VÁCUO, SECAGEM, TEMPERATURA E TEMPO DE ESTERILIZAÇÃO, TAMBÉM PERMITE A VISUALIZAÇÃO DE UM PONTO DE TEMPERATURA E TEMPO DE ESTERILIZAÇÃO EM ORDEM REGRESSIVA. GERA NÚMERO DE LOTE AUTOMATICAMENTE E POSSUI IMPRESSORA NO PAINEL. RECURSOS ADICIONAIS: O DISPLAY INDICARÁ EM SUA TELA AS SEGUINTE

Quantidade: 2	Valor Unit.: 67.500,00	Total Item: 135.000,00
----------------------	-------------------------------	-------------------------------

CIRÚRGICA SÃO FELIPE PRODUTOS PARA SAÚDE LTDA - EPP	07.626.776/0001-60	2.867,40
--	---------------------------	-----------------

LOTE 10	Quant.: 1	Num: 076	2.488,00	Total: 2.488,00
----------------	------------------	-----------------	-----------------	------------------------

Item: 10	Unidade: UN	Marca: STERMAX	Modelo:
-----------------	--------------------	-----------------------	----------------

Descrição: AUTOCLAVE HORIZONTAL DIGITAL: Câmara de esterilização em aço inoxidável, Operação fácil e automática, com indicação do ciclo através de painel digital com teclado de membrana, Controle dos parâmetros de funcionamento realizado por microprocessador eletrônico de precisão, Eficiente secagem do material, com opção de ciclos extras de secagem, Desaeração e Saturação Automática, Despressurização e desligamento automático ao final do ciclo, Atuação descontínua da resistência para menor consumo de energia elétrica, Tubulação interna em cobre para alta pressão, Exclusivo sistema de tampa dupla em aço e inox laminados, Oferece maior resistência e segurança, Gabinete em aço reforçado, com pintura eletrostática externa e internamente, Guarnição em silicone vulcanizado de alta resistência, Capacidades 20 litros, Peso líquido 20 kg, Dimensões internas da câmara, (diâmetro x comprimento) 250X400mm, Dimensões externas da autoclave, (alturaxlarguraxcomprimento) 380X450X600mm, Potência 1000W, Pressão de trabalho 1KPA= 1Kgf/cm², Temperatura Até 121°C Padrão O.M.S, Dispositivos de Segurança 03, Tensão 127 ou 220 V, Ciclo de Secagem De série, Bandejas Internas Alumínio (02) ou opcional Inox, Registro da ANVISA: 1043081000-03

Quantidade: 1	Valor Unit.: 2.488,00	Total Item: 2.488,00
----------------------	------------------------------	-----------------------------

LOTE 31	Quant.: 1	Num: 076	44,80	Total: 134,40
----------------	------------------	-----------------	--------------	----------------------

**PREFEITURA MUNICIPAL DE CRUZ MACHADO
CRUZ MACHADO-PR**

Item: 31 Unidade: UN Marca: PREMIUM Modelo:
 Descrição: ESFIGMANOMETRO C/FECHO METAL ADULTO
 Quantidade: 3 **Valor Unit.: 44,80** Total Item: 134,40

LOTE 46 Quant.: 1 Num: 092 245,00 **Total: 245,00**

Item: 46 Unidade: UN Marca: MIKATOS Modelo:
 Descrição: OTOSCÓPIO com 05 espelhos e estojo, cabo em metal cromado para uso com 02 pilhas médias e regulagem de intensidade de luz, com cabeçote em metal cromado. Contém 05 espelhos de diferentes medidas, capa anti- derrapante para melhor empunhadura . Acondicionado em bolsa própria de curvin, Procedência Nacional. Espelhos n.º 1, n.º 2 ,n.º 3, n.º 4, n.º 5.

Quantidade: 1 **Valor Unit.: 245,00** Total Item: 245,00

KCRS COMERCIO DE EQUIPAMENTOS EIRELI EPP **21.971.041/0001-03** **755,00**

LOTE 11 Quant.: 1 Num: 054 755,00 **Total: 755,00**

Item: 11 Unidade: UN Marca: lider Modelo: p200c linha p150c
 Descrição: Balança Eletrônica Antropométrica Adulto c/ Régua , Aferida e certificada pelo IPEM/INMETRO, Peso máximo recomendado (kg)200 KgCaracterísticas do visorDisplay com 5 dígitos, Voltagem110V / 220V (chaveado), Dimensões aproximadas do produto (cm) - AxLxP130x39x34cm
 Inf. detal.: EDITAL - Pregão eletrônico 104/2017 ORGÃO COMPRADOR: MUNICIPIO DE CRUZ MACHADO.MARCA: LIDER ESPECIFICAÇÃO: Balança Eletrônica Antropométrica Adulto c/ Régua , Aferida e certificada pelo IPEM/INMETRO, Peso 200 Kg, Características do visor - Display com 5 dígitos, Voltagem110V / 220V (chaveado), Dimensões do produto (cm) - AxLxP130x39x34cm. MODELO: P200C linha P150C PROCEDENCIA NACIONAL PRAZO DE VALIDADE DA PROPOSTA 60 (sessenta) dias, ENTREGA 15 (quinze) dias, a partir da requisição. Pagamento 30 (trinta) dias. GARANTIA 01 (um) ano. Declaramos, para todos os fins de direito, que cumprimos plenamente os requisitos de habilitação e que nossa proposta está em conformidade com as exigências do instrumento convocatório. Declaramos, ainda, que estamos enquadradas no Regime de tributação de Microempresa e Empresa de Pequeno Porte, conforme estabelece o artigo 3º da Lei Complementar 123, de 14 de dezembro de 2006.

Quantidade: 1 **Valor Unit.: 755,00** Total Item: 755,00

JHONATAN BAGATOLI ME **22.992.632/0001-11** **5.000,00**

LOTE 12 Quant.: 1 Num: 056 600,00 **Total: 1.800,00**

Item: 12 Unidade: UN Marca: ibbl Modelo: bag40
 Descrição: BEBEDOURO REFRIGERADO DE PRESSÃO INOX, MODELO TRADICIONAL DE COLUNA INOX COM ESPESSURA DE 0,08MM, CONTA COM 2 TORNEIRAS DE PRESSÃO EM LATÃO CROMADO COM REGULAGEM DE JATO D'AGUA, UMA DE JATO PARA BOCA OUTRA PARA COPO, RALO SIFONADO, TAMPO EM AÇO INOX POLIDO, MOTO-COMPRESSOR ECONOMICO E SILENCIOSO, FILTRO DE AGUA COM CARVÃO ATIVADO IMPREGNADO COM PRATA, SERVE EM MEDIA 40 PESSOAS POR HORA, REFRIGERAÇÃO DE 07LT POR HORA, LARGURA MAXIMA 320MM X ALTURA MAXIMA 990MM, POTENCIA 120W-145W, VOLTAGEM 127VIGUAL OU SIMILAR A MARCA LIBELL.

Quantidade: 3 **Valor Unit.: 600,00** Total Item: 1.800,00

LOTE 34 Quant.: 1 Num: 045 1.600,00 **Total: 3.200,00**

Item: 34 Unidade: UN Marca: consul Modelo: crb36
 Descrição: GELADEIRA DE GELO SECO 280LT 110V
 Quantidade: 2 **Valor Unit.: 1.600,00** Total Item: 3.200,00

EQUIPOS COMERCIAL LTDA **11.674.540/0001-77** **9.265,70**

LOTE 13 Quant.: 1 Num: 010 1.754,00 **Total: 1.754,00**

Item: 13 Unidade: UN Marca: EMAI Modelo:

**PREFEITURA MUNICIPAL DE CRUZ MACHADO
CRUZ MACHADO-PR**

Descrição: Bisturi Eletrônico BP-1500 Bisturi Emai BP-150 equipamento desenvolvido para ser utilizado em vários tipos de cirurgia. Possui circuito de corte puro, blend 1, blend 2 e blend 3 e saída bipolar totalmente isolada. Controle de Potência: Suave e linear, o que permite sua aplicação desde micro e neuro até médias cirurgias com excelentes resultados. Circuito Bipolar: alta eficiência, podendo ser utilizadas 4 formas de onda e potência de saída, adequadas especificamente a cada procedimento cirúrgico. Check-up: completo antes de sua utilização em cirurgias, indicado por sinalização visual, inclusive da variação de potência. Sinalização Audiovisual: Ao utilizar o equipamento. Acessórios 1 Pedal de acionamento com pino guitarra mono 1 Caneta padrão não autoclavável (bxa.cirurgia) 1 Placa neutra permanente em inox (150x100x0,5)mm 1 Cabo de ligação da placa neutra (bxa.cirurgia) 1 Eletrodo tipo faca reta pequena (67mm) 1 Eletrodo tipo bola (Ø=2,1mm) 1 Eletrodo tipo bola (Ø=4,2mm) 1 Eletrodo tipo alça peq. (Ø=4,5mm) 1 Eletrodo tipo agulha (85mm) 1 Eletrodo tipo agulha de depilação (66mm) 1 Manual do usuário 1 Certificado de garantia

Quantidade: 1 **Valor Unit.: 1.754,00** Total Item: 1.754,00

LOTE 15	Quant.: 1	Num: 074	121,00	Total: 121,00
----------------	-----------	----------	--------	----------------------

Item: 15 Unidade: UN Marca: RN Modelo:

Descrição: BRAÇADEIRA PARA INJEÇÃO, COM ESTRUTURA EM AÇO INOX, COM HASTE EM INOX, APOIO PARA O BRAÇO TIPO CONCHA, COM PESO SUFICIENTE PARA GARANTIR ESTABILIDADE DO APOIO DE BRAÇO, E VARIAÇÃO DE ALTURA QUE ABRANJA A FAIXA DE 0,80M A 1,00M.

Quantidade: 1 **Valor Unit.: 121,00** Total Item: 121,00

LOTE 16	Quant.: 1	Num: 074	1.040,00	Total: 1.040,00
----------------	-----------	----------	----------	------------------------

Item: 16 Unidade: UN Marca: PROLIFE Modelo:

Descrição: CADEIRA DE RODAS - Aço com pintura epoxy, dobrável em duplo X, apoio para braços escamoteável, apoio para pés removível, aro de propulsão cromado, assento reforçado com tiras tensoras especiais, almofada com espuma injetada, indicada para usuários ate 160 kg.

Quantidade: 1 **Valor Unit.: 1.040,00** Total Item: 1.040,00

LOTE 21	Quant.: 1	Num: 010	999,00	Total: 999,00
----------------	-----------	----------	--------	----------------------

Item: 21 Unidade: UN Marca: JSN Modelo:

Descrição: CARRO FUNCIONAL PARA LIMPEZA EM HOSPITAL. COM SISTEMA DE 3 GAVETAS PARA ACONDICIONAR E PROTEGER MATERIAIS E EQUIPAMENTOS UTILIZADOS NAS TAREFAS DE LIMPEZA. SUAS 3 GAVETAS, VEM COM 3 CARACTERISTICAS DIFERENTES. 1 GAVETA COM DIVISÓRIA INTERNA QUE SEPARA A MESMA NO MEIO: 2 GAVETA COM TAMPA SÓLIDA PARA TRANSPORTAR PANOS UMEDECIDOS OU PRODUTOS QUÍMICOS COM ODOR OU FRAGRÂNCIAS FORTES QUE NÃO DEVEM SER SENTIDAS NOS AMBIENTES PELOS QUAIS O CARRO TRANSITA: 3 GAVETA COM TAMPA PERFURADA 50% PARA PERMITIR A VENTILAÇÃO DOS MATERIAIS ALI ACONDICIONADOS. O CARRO VEM COM SISTEMA DE MOP PARA LIQUIDOS (SISTEMA 2 ÁGUAS), COMPOSTO POR 2 BALDES E 1 ESPREMEDOR. 4 BALDES PARA SEPARAÇÃO E COLETA DE RESÍDUOS DIVERSOS.

Quantidade: 1 **Valor Unit.: 999,00** Total Item: 999,00

LOTE 22	Quant.: 1	Num: 030	640,00	Total: 640,00
----------------	-----------	----------	--------	----------------------

Item: 22 Unidade: UN Marca: RN Modelo:

Descrição: - Carro para curativo com balde e bacia, com armação tubular em aço inóx, tampo e prateleira em chapa de aço inóx, varanda lateral em toda a volta, pés com rodízios giratórios com 2" de diâmetro. Acompanha balde e bacia em aço inoxidável. Dimensões: 0,40m largura x 0,80m comprimento x 0,80m altura.

Quantidade: 1 **Valor Unit.: 640,00** Total Item: 640,00

LOTE 23	Quant.: 1	Num: 046	2.154,00	Total: 2.154,00
----------------	-----------	----------	----------	------------------------

Item: 23 Unidade: UN Marca: BENFER Modelo:

Descrição: centrífuga laboratorial digital de bancada, velocidade variável de 1000 a 3400 RPM - Capacidade para 4 Tubos de 50 mL , Rotor para 4 Tubos de 50 mL, com timer de até 60 minutos, 110 V

Quantidade: 1 **Valor Unit.: 2.154,00** Total Item: 2.154,00

**PREFEITURA MUNICIPAL DE CRUZ MACHADO
CRUZ MACHADO-PR**

LOTE 26	Quant.: 1	Num: 030	67,70	Total: 67,70
Item: 26	Unidade: UN	Marca: PREMIUM	Modelo:	
<p>Descrição: Conjunto de aparelho de pressão e Estetoscópio infantil, Características mínimas: Esfigmomanômetro resistente á quedas e livre de látex. Visor com uma leitura fácil e precisa. Pêra grande para rápida insuflação do manguito. Braçadeira com fechamento em velcro. Manômetro com giro de 360° moldado em liga termoplástica com anel amortecedor removível. Deverá atender as normas AAMI OU GAMMA. Possuir certificação de aferição individual e laudo do IPEM Inmetro. Garantia contra defeitos de fabricação de no mínimo 1 anos e para calibração e materiais por período de 5 anos após a data de compra. Deverá acompanhar os seguintes acessórios: 01 braçadeira com manguito adulto, 01 bolsa com zíper para acondicionamento e manual de instruções em português. Estetoscópio adulto, fabricado em aço inoxidável, que permita auscultar sons de baixa e alta frequência girando o lado do auscultador. Revestimento da borda anti-frio para maior conforto do paciente. Mola do ângulo flexível e interna ao tubo de PVC. Deverá vir sobressalente, um par de olivas e uma membrana para a campânula. Garantia mínima de 1 ano comprovada através do manual do produto. A empresa licitante deverá apresentar juntamente com a proposta carta de assistência técnica autorizada, dizendo que a mesma está autorizada a executar os serviços de instalação, treinamento, assistência técnica e de que se compromete com a reposição de peças e acessórios originais de fábrica, emitida pelo fabricante ou importador dos produtos ofertados, endereçada especificamente ao referido processo licitatório. Deverá anexar os manuais conforme ANVISA para análise e atendimento dos produtos.</p>				
Quantidade: 1		Valor Unit.: 67,70		Total Item: 67,70
LOTE 28	Quant.: 1	Num: 030	671,00	Total: 671,00
Item: 28	Unidade: UN	Marca: CRISTÓFOLI	Modelo:	
<p>Descrição: DESTILADOR DE ÁGUA 110 V, CAPACIDADE MINIMA 2 LITROS/ HORA.</p>				
Quantidade: 1		Valor Unit.: 671,00		Total Item: 671,00
LOTE 32	Quant.: 1	Num: 046	270,00	Total: 270,00
Item: 32	Unidade: UN	Marca: PRISMA	Modelo:	
<p>Descrição: Estante de aço. Altura: 2,50 m. Largura: 0,92 cm. Profundidade: 0,60 cm. Quantidade de Prateleiras: 08. Prateleiras: Chapa #22 / 0,75 mm. Colunas: Chapa #16 - L3 50 x 30 Furo Oblongo. Sustentação: 110 kg por plano. Planos reguláveis: Sim. Estrutura desmontável: Sim. Parafusos: Sextavado com porca UNC ¼" X ½". Pintura: Epóxi PóCor: Cinza.</p>				
Quantidade: 1		Valor Unit.: 270,00		Total Item: 270,00
LOTE 51	Quant.: 1	Num: 002	1.549,00	Total: 1.549,00
Item: 51	Unidade: UN	Marca: ALT	Modelo:	
<p>Descrição: ULTRASSOM ODONTOLÓGICO DIGITAL, POSSUI JATO DE BICARBONATO INTEGRADO, COM CANETA, TRANSDUTOR DO ULTRA-SOM AUTOCLAVÁVEL.</p>				
Quantidade: 1		Valor Unit.: 1.549,00		Total Item: 1.549,00
ORTONUTRE COMÉRCIO DE PRODUTOS HOSPITALARES LTDA		11.541.499/0001-60		1.971,00
LOTE 14	Quant.: 1	Num: 068	1.729,00	Total: 1.729,00
Item: 14	Unidade: UN	Marca: PRISMATEC	Modelo: 131	
<p>Descrição: BOMBA DE VÁCUO ATÉ 2HP/CV</p>				
Quantidade: 1		Valor Unit.: 1.729,00		Total Item: 1.729,00
LOTE 33	Quant.: 1	Num: 084	242,00	Total: 242,00
Item: 33	Unidade: UN	Marca: FORÇA MÉDICA	Modelo: FM-0069	
<p>Descrição: FOCO DE LUZ PARA EXAMES CLINICOS, HASTE SUPERIOR FLEXÍVEL</p>				
Quantidade: 1		Valor Unit.: 242,00		Total Item: 242,00

**PREFEITURA MUNICIPAL DE CRUZ MACHADO
CRUZ MACHADO-PR**

SITENSUL SERVICOS DE ENGENHARIA LTDA - EPP 10.966.880/0001-09 **600,00**

LOTE 17 Quant.: 1 Num: 027 600,00 **Total: 600,00**

Item: 17 Unidade: UN Marca: CDS Modelo: RECREIO

Descrição: cadeira de rodas pediátrica,construída em aço carbono,estrutura dobrável em x,pintura eletrostática epóxi, estofamento em nylon acolchoado,almofada em espuma injetada, roda traseira de 20??, raiada com pneu inflável, roda dianteira de 6?? maciça, com garfo injetado em nylon, freios bilaterais, protetor de roupa com aba, apoio de pé articulável e regulável em altura, apoio de braço escamoteável, roda anti tombo, capacidade para 50 kg.

Quantidade: 1 Valor Unit.: 600,00 Total Item: 600,00

DENTEMED EQUIPAMENTOS ODONTOLOGICOS LTDA 07.897.039/0001-00 **9.800,00**

LOTE 20 Quant.: 1 Num: 025 7.950,00 **Total: 7.950,00**

Item: 20 Unidade: UN Marca: DENTEMED Modelo: CJOD.MAGNUS DIAMOND FLEX

Descrição: CADEIRA ODONTOLÓGICA COM EQUIPO/SUGADOR/REFLETOR, COMPLETACOM CABECEIRA ARTICULADA, UNIDADE AUXILIAR 1 PONTA, EQUIPO ACOPLADO PNEUMÁTICO, CUBA DE PORCELANA/CERÂMICA, COM NO MINIMO 2 TERMINAIS, TRIPLICE SERINGA, COMANDO BASE (BOTÃO), REFLETOR MONOFOCAL (20.000 LUX),

Quantidade: 1 Valor Unit.: 7.950,00 Total Item: 7.950,00

LOTE 30 Quant.: 1 Num: 025 1.850,00 **Total: 1.850,00**

Item: 30 Unidade: UN Marca: DENTEMD Modelo: EQUIPO ODONT MAGNUS DIAMOND CART

Descrição: Equipo Cart Odontológico. Estrutura em aço tubular ? estabilidade e total liberdade de movimentos. Mesa ampla com opções para 3, 4 ou 5 terminais. Bandeja de aço inox ? puxador removível e autoclavável ? facilidade para movimentação e desinfecção ? seringa Tríplíce incorporada ao equipo.

Quantidade: 1 Valor Unit.: 1.850,00 Total Item: 1.850,00

ALTERMED MATERIAL MEDICO HOSPITALAR LTDA 00.802.002/0001-02 **2.562,50**

LOTE 24 Quant.: 1 Num: 055 1.500,00 **Total: 1.500,00**

Item: 24 Unidade: UN Marca: Compbrasil Modelo: COMPBRASIL MOD. 750-30L

Descrição: Compressor de ar odontológico? Ideal para uso externo? Isento de óleo? Fabricado em ferro fundido?
Informações Técnicas:- Monofásico- Tensão: 220 V 60 Hz- Deslocamento teórico: 8,4 pés³/min - 237 L/min. - Volume do reservatório: 30 litros - Potência do motor: 1 hp - 0,75 kW - Pressão máxima: 120 lbf/pol² / 8,3 bar - Pressão mínima: 80 lbf/pol² / 5,5 bar- Numero de estágios: 1 - Numero de pistões: 2 em V(características mínimas podendo ser superior, similar ou identico)- Marca modelo referência: PRESSURE-OP8430VM

Quantidade: 1 Valor Unit.: 1.500,00 Total Item: 1.500,00

LOTE 41 Quant.: 1 Num: 055 1.062,50 **Total: 1.062,50**

Item: 41 Unidade: UN Marca: Santa Luzia Modelo: Provisorio

Descrição: MESA GINECOLÓGICA LUXAL STANDART COM CUBAConstruída em MDF com revestimento BP (melaminico de baixa pressão) possui assento e encosto em espuma densidade 28 revestido em corino, com 1 porta e 1 gaveta, 1 par de porta coxas, suporte para lençol descartável e cuba em chapa de aço com pintura epoxi . Acompanha 1 escada com dois degraus com piso de borracha.Dimensões externas aproximadas 1,20 m comp. x 0,60 m larg. x 0,80 m alt.Peso 40 Kg

Quantidade: 1 Valor Unit.: 1.062,50 Total Item: 1.062,50

DC HEART DESFIBRILADORES E SISTEMAS MEDICOS LTDA 13.676.954/0001-60 **4.750,00**

LOTE 27 Quant.: 1 Num: 052 4.750,00 **Total: 4.750,00**

Item: 27 Unidade: UN Marca: CMOS DRAKE Modelo: LIFE 400 FUTURA

000886

**PREFEITURA MUNICIPAL DE CRUZ MACHADO
CRUZ MACHADO-PR**

Descrição: DEA - DESFIBRILADOR EXTERNO AUTOMÁTICO

Quantidade: 1 Valor Unit.: 4.750,00 Total Item: 4.750,00

VALMIL COMERCIO DE MEDICAMENTOS LTDA 74.160.490/0001-20 4.677,00

LOTE 29 Quant.: 1 Num: 010 4.677,00 Total: 4.677,00

Item: 29 Unidade: UN Marca: NIHON KOHDEN Modelo: ECG-2150

Descrição: Eletrocardiógrafo portátil Número de canais: 12 canais Bateria interna: possui Tela LCD: possui Memória: possui Suporte com rodízios: não possui Laudo interpretativo: possui Acessórios: padrão do equipamento papel compatível com equipamento para no mínimo 500 exames, apresentar registro na Anvisa

Quantidade: 1 Valor Unit.: 4.677,00 Total Item: 4.677,00

VINICIUS GUILHERME DOS SANTOS 97.546.883/0001-71 1.673,00

LOTE 36 Quant.: 1 Num: 016 878,00 Total: 878,00

Item: 36 Unidade: UN Marca: EPSON Modelo: L-395

Descrição: IMPRESSORA MULTIFUNCIONAL EPSON L355, com tanque de tinta imbutido de fábrica, sistema wi-fi integrado, na cor preta.

Quantidade: 1 Valor Unit.: 878,00 Total Item: 878,00

LOTE 48 Quant.: 1 Num: 016 795,00 Total: 795,00

Item: 48 Unidade: UN Marca: TP LINK Modelo: TLSG 124 DE

Descrição: SWITCH 24 PORTAS 10/100/1000 GERENCIAVEL

Quantidade: 1 Valor Unit.: 795,00 Total Item: 795,00

ACLARA COMÉRCIO DE INFORMÁTICA EIRELI ME 14.228.157/0001-83 620,00

LOTE 37 Quant.: 1 Num: 055 310,00 Total: 620,00

Item: 37 Unidade: UN Marca: Honeywell Modelo: Laser

Descrição: LEITOR CÓDIGO DE BARRAS Geral Fonte de luz Diodo de luz visível 650 nm + 10 nm Potência do Laser 0,96 mW (pico) Profundidade de campo 0 a 203 mm para códigos de barras de 13 mils Largura de campo 64 mm na face e 249 mm a 203 mm de distância Velocidade de varredura 72 + 2 varreduras por segundo Padrão de varredura Uma linha Barra mínima de leitura 5 mils Ativação por infravermelho Longa distância: 0 a 279

Quantidade: 2 Valor Unit.: 310,00 Total Item: 620,00

METAL SOLUTION DO BRASIL IND E COM DE MÓVEIS LTDA 10.778.913/0001-97 239,00

LOTE 39 Quant.: 1 Num: 014 239,00 Total: 239,00

Item: 39 Unidade: UN Marca: METAL SOLUTION Modelo: METAL SOLUTION

Descrição: MESA AUXILIAR HOSPITALAR, ESTRUTURA TUBULAR, TAMPO PRATELEIRA AÇO INOXIDÁVEL, RATANGULAR, 60 CM, 40 CM, 80 CM, PÉS C/4 RODIZIOS DE 2.

Quantidade: 1 Valor Unit.: 239,00 Total Item: 239,00

SANIMED PRODUTOS HOSPITALARES LTDA 05.129.835/0001-60 504,00

LOTE 45 Quant.: 1 Num: 030 504,00 Total: 504,00

Item: 45 Unidade: UN Marca: YN Modelo:

Descrição: OFTALMOSCOPIO, BATERIA CONVENCIONAL, MINIMO DE 3 ABERTURAS E 19 LENTES.

Quantidade: 1 Valor Unit.: 504,00 Total Item: 504,00

SALVI E LOPES E CIA LTDA. 82.478.140/0001-34 2.159,98

Num: 088



Prefeitura Municipal de Cruz Machado-PR

Avenida Vitória, 129, Centro, Cruz Machado/PR

Telefone: (42) 3554.1222

CNPJ nº 76.339.688/0001-09

PARECER JURÍDICO

000888

MODALIDADE: Pregão Eletrônico

Nº: 104/2017

PROCESSO ADMINISTRATIVO Nº: 224/2017

OBJETO: Aquisição de equipamentos hospitalares, mobiliários, de informática e outros demais, destinados para o Posto de Saúde do Distrito de Santana e Centro de Saúde Dr. Carlos Renato Passos.

Cuida o presente parecer de consulta formulada pela Comissão de Licitação e Contratos do Município de Cruz Machado, sobre homologação do processo licitatório realizado, com a finalidade de contratação visando a aquisição de equipamentos hospitalares, mobiliários, de informática e outros demais, destinados para o Posto de Saúde do Distrito de Santana e Centro de Saúde Dr. Carlos Renato Passos desta municipalidade, através de recursos provenientes da Emenda Parlamentar sob nº 19670011.

É O RELATÓRIO

Em análise ao presente processo, verifica-se que o mesmo procedeu-se em conformidade com a Lei Federal 10.520 de 2002 e 8.666 de 1993, tendo os proponentes participantes cumprido na totalidade as condições afixadas no respectivo edital.

Como concluso, reitero a regularidade do presente processo licitatório.

Este é o parecer, *s.m.j.*, ficando, no entanto, submetido a apreciação superior para quaisquer considerações, com ênfase no sentido de que o processo em apreço encontra-se, portanto, dentro das formalidades legais até o presente momento, conforme consta nos autos..

ISTO POSTO, é o Parecer

Cruz Machado, PR, 01 de dezembro de 2017.

SUSANE LEA KONELI

OAB/PR 16.474

PROCURADORA DO MUNICIPIO

CNPJ: 76.339.688/0001-09
Av. Vitória, 167
C.E.P.: 84620-000 - Cruz Machado - PR

Processo Administrativo: 246/2017
Processo de Licitação: 224/2017
Data do Processo: 10/10/2017

Folha. 1/2

000889

TERMO DE HOMOLOGAÇÃO DE PROCESSO LICITATÓRIO

O(a) Prefeito Municipal, EUCLIDES PASA, no uso das atribuições que lhe são conferidas pela legislação em vigor, especialmente sob Lei nº 10.520/02 e em face aos princípios ordenados através da Lei nº 8.666/93 e alterações posteriores, a vista do parecer conclusivo exarado pelo Pregoeiro e sua equipe de apoio, resolve:

01 - HOMOLOGAR a presente Licitação nestes termos:

- a) Processo Nr.: 224/2017
b) Licitação Nr.: 104/2017-PE
c) Modalidade: PREGÃO ELETRÔNICO
d) Data Homologação: 05/12/2017
e) Objeto da Licitação: É objeto desta licitação a seleção de sociedade empresária para aquisição de materiais e equipamentos hospitalares, mobiliários, equipamentos de informática e demais, destinados para o Posto de Saúde de Santana e Centro de Saúde Dr. Carlos Renato Passos, através de recursos provenientes da emenda parlamentar: 19670011, em seus itens conforme especificações constantes do Anexo I deste edital.

			(em Reais R\$)
f) Fornecedores e Itens declarados Vencedores (cfe. cotação):	Qtde de Itens	Média Descto (%)	Total dos Itens
- 010269 - ALTERMED MATERIAL MÉDICO HOSPITALR LTDA	3	0,0000	2.804,63
- 011206 - CIRURGICA SAO FELIPE PRODUTOS PARA SAUDE	7	0,0000	8.475,40
- 012496 - DC HEART DESFIBRILADORES E SISTEMAS MEDICOS	1	0,0000	4.750,00
- 012504 - DENTEMED EQUIPAMENTOS ODONTOLÓGICOS LTDA	2	0,0000	9.800,00
- 012124 - DUOMED PRODUTOS MEDICOS E HOSPITALARES -	1	0,0000	672,00
- 008278 - FENIX EQUIPAMENTOS PARA INFORMATICA LTDA - ME	2	0,0000	917,99
- 012180 - FLC SUPRIMENTOS LTDA - ME	6	0,0000	10.931,93
- 011085 - GDC DA SILVA COSTA (ARAPONGAS)	3	0,0000	3.735,55
- 012501 - IMPERIO DO PAPEL COMERCIO DE PAPEIS LTDA - ME	4	0,0000	2.821,71
- 011547 - K.C.R.S. COMERCIO DE EQUIPAMENTOS EIRELI - EPP	1	0,0000	755,00
- 009134 - PHOENIX INDUSTRIA E COMÉRCIO DE EQUI.	1	0,0000	135.000,00
- 011347 - SALVI, LOPES & CIA. LTDA - ME	2	0,0000	197,96
- 008476 - SANIMED- PRODUTOS HOSPITALARES LTDA	1	0,0000	504,00
- 012482 - SITENSUL SERVICOS DE ENGENHARIA LTDA - EPP	2	0,0000	2.776,48
- 012506 - VALMIL - COMERCIO DE MEDICAMENTOS LTDA - ME	1	0,0000	4.677,00
- 012026 - VINICIUS GUILHERME DOS SANTOS INFORMATICA -	2	0,0000	1.673,00

Cruz Machado, 5 de Dezembro de 2017.

PREFEITO MUNICIPAL

CNPJ: 76.339.688/0001-09
Av. Vitoria, 167
C.E.P.: 84620-000 - Cruz Machado - PR

Processo Administrativo: 246/2017
Processo de Licitação: 224/2017
Data do Processo: 10/10/2017

Folha: 2/2

TERMO DE HOMOLOGAÇÃO DE PROCESSO LICITATÓRIO

000890

- 012495 - WAM LICITACOES LTDA - EPP

6

0.0000

6.855,50

45

197.348,15

Cruz Machado, 5 de Dezembro de 2017.

PREFEITO MUNICIPAL

CNPJ: 76.339.688/0001-09
Av. Vitória, 167
C.E.P.: 84620-000 - Cruz Machado - PR

Processo Administrativo: 246/2017
Processo de Licitação: 224/2017
Data do Processo: 10/10/2017

Folha: 1/2

TERMO DE ADJUDICAÇÃO DE PROCESSO LICITATÓRIO

O(a) Prefeito Municipal, EUCLIDES PASA, no uso das atribuições que lhe são conferidas pela legislação em vigor, especialmente sob Lei nº 10.520/02 e em face aos princípios ordenados através da Lei nº 8.666/93 e alterações posteriores, a vista do parecer conclusivo exarado pelo Pregoeiro e sua equipe de apoio, resolve:

01 - ADJUDICAR a presente Licitação nestes termos:

000891

- a) Processo Nr.: 224/2017
b) Licitação Nr.: 104/2017-PE
c) Modalidade: PREGÃO ELETRÔNICO
d) Data Homologação: 05/12/2017
e) Data da Adjudicação: Sequência: 0
f) Objeto da Licitação É objeto desta licitação a seleção de sociedade empresária para aquisição de materiais e equipamentos hospitalares, mobiliários, equipamentos de informática e demais, destinados para o Posto de Saúde de Santana e Centro de Saúde Dr. Carlos Renato Passos, através de recursos provenientes da emenda parlamentar: 19670011, em seus itens conforme especificações constantes do Anexo I deste edital.

g) Fornecedores e Itens Vencedores:	Qtde de Itens	Média Descto (%)	(em Reais R\$)
			Total dos Itens
- 010269 - ALTERMED MATERIAL MÉDICO HOSPITALR LTDA	3	0,0000	2.804,63
- 011206 - CIRURGICA SAO FELIPE PRODUTOS PARA SAUDE	7	0,0000	8.475,40
- 012496 - DC HEART DESFIBRILADORES E SISTEMAS MEDICOS	1	0,0000	4.750,00
- 012504 - DENTEMED EQUIPAMENTOS ODONTOLÓGICOS LTDA	2	0,0000	9.800,00
- 012124 - DUOMED PRODUTOS MEDICOS E HOSPITALARES -	1	0,0000	672,00
- 008278 - FENIX EQUIPAMENTOS PARA INFORMATICA LTDA - ME	2	0,0000	917,99
- 012160 - FLC SUPRIMENTOS LTDA - ME	6	0,0000	10.931,93
- 011065 - GDC DA SILVA COSTA (ARAPONGAS)	3	0,0000	3.735,55
- 012501 - IMPERIO DO PAPEL COMERCIO DE PAPEIS LTDA - ME	4	0,0000	2.821,71
- 011547 - K.C.R.S. COMERCIO DE EQUIPAMENTOS EIRELI - EPP	1	0,0000	755,00
- 009134 - PHOENIX INDUSTRIA E COMÉRCIO DE EQUI.	1	0,0000	135.000,00
- 011347 - SALVI, LOPES & CIA. LTDA - ME	2	0,0000	197,96
- 008476 - SANIMED- PRODUTOS HOSPITALARES LTDA	1	0,0000	504,00
- 012482 - SITENSUL SERVICOS DE ENGENHARIA LTDA - EPP	2	0,0000	2.776,48
- 012506 - VALMIL - COMERCIO DE MEDICAMENTOS LTDA - ME	1	0,0000	4.677,00

CNPJ: 76.339.688/0001-09
Av. Vitória, 167
C.E.P.: 84620-000 - Cruz Machado - PR

Processo Administrativo: 246/2017
Processo de Licitação: 224/2017
Data do Processo: 10/10/2017

Folha: 2/2

TERMO DE ADJUDICAÇÃO DE PROCESSO LICITATÓRIO

- 012026 - VINICIUS GUILHERME DOS SANTOS INFORMATICA -	2	0,0000	1.673,00
- 012495 - WAM LICITACOES LTDA - EPP	6	0,0000	6.855,50
	<u>45</u>		<u>197.348,15</u>

02 - Autorizar a emissão da(s) nota(s) de empenho correspondente(s).

Dotação(ões): 2.014.4.4.90.52.00.00.00.00 (407) Saldo: 252.330,16

000892

Assunto **INTENÇÃO DE RECURSO - ITEM 9 (AUTOCLAVE) - PREGÃO ELETRONICO Nº 104/2017**
De Melo, Kaua <Kaua_Melo@sercon.ind.br>
Para licitacao@pmcm.pr.gov.br <licitacao@pmcm.pr.gov.br>
Cópia STERIS Brazil Bidding Department <licitacao@steris.com>
Data 22-11-2017 4:29 am



Prezada Pregoeira Vera, bom dia

A STERIS BRASIL SERVIÇOS ADMINISTRATIVOS, CNPJ nº 07.374.508/0001-07, situada na Avenida-Bem-Te-Vi, 77, Moema, São Paulo, vem através desta DECLARAR intenção de recurso ref. ao Item 9 (AUTOCLAVE) do Pregão Eletrônico nº 104/2017, pois o equipamento cotado pela empresa Phoenix, não atende as exigências técnicas solicitadas em edital, tais como: câmara interna: em aço inox aisi-316 l e acabamento jateado, deverá dispor de pelo menos 10 ciclos pré-programados de fábrica e capacidade de outros mais, solicitamos prazos legais para apresentação da peça recursal.

No aguardo,

Att.,

Kauã Melo
Bidding Assistant
Steris Corporation | Healthcare

Av. Bem-Te-Vi, 77, 3º Andar, Moema
São Paulo/SP

Phone: +55 (11) 2149-1702

E-mail: licitacao@steris.com
Skype: kaua.melo

Making a Difference For Our Customers

000893

NOVOS SITES STERIS E SERCON
ACESSE JÁ E CONFIRA AS NOVIDADES!
www.sterislatam.com www.sercon.ind.br

SIGA-NOS NAS REDES SOCIAIS
Facebook: STERISLATAMAMERICA
LinkedIn: STERIS LATAM AMERICA

Assunto **Re: INTENÇÃO DE RECURSO - ITEM 9 (AUTOCLAVE) - PREGÃO ELETRONICO Nº 104/2017**
De <licitacao@pmcm.pr.gov.br>
Para Melo, Kaua <Kaua_Melo@sercon.ind.br>
Data 22-11-2017 5:06 am



Bom dia

Intenção de recurso deferida

Att

Vera Benzak

Em 22-11-2017 4:29 am, Melo, Kaua escreveu:

Prezada Pregoeira Vera, bom dia

A STERIS BRASIL SERVIÇOS ADMINISTRATIVOS, CNPJ Nº 07.374.508/0001-07, situada na Avenida-Bem-Te-Vi, 77, Moema, São Paulo, vem através desta DECLARAR intenção de recurso ref. ao Item 9 (AUTOCLAVE) do Pregão Eletrônico nº 104/2017, pois o equipamento cotado pela empresa Phoenix, não atende as exigências técnicas solicitadas em edital, tais como: câmara interna: em aço inox aisi-316 l e acabamento jateado, deverá dispor de pelo menos 10 ciclos pré-programados de fábrica e capacidade de outros mais, solicitamos prazos legais para apresentação da peça recursal.

No aguardo,

Att.,

KAUÃ MELO

Bidding Assistant

Steris Corporation | Healthcare

Av. Bem-Te-Vi, 77, 3º Andar, Moema

São Paulo/SP

Phone: +55 (11) 2149-1702

E-mail: licitacao@steris.com

Skype: kaua.melo

--

Making a Difference For Our Customers

--

--

000894



ILMO. SR. PREGOEIRO DESIGNADO PELA PREFEITURA MUNICIPAL DE CRUZ MACHADO –
ESTADO DO PARANÁ

000895

Pregão Eletrônico nº 104/2017

PROCESSO nº 224/2017

STERIS BRASIL SERVIÇOS ADMINISTRATIVOS LTDA., pessoa jurídica de direito privado, inscrita no CNPJ/MF sob nº 07.374.508/0001-07, com sede na Avenida Bem-Te-Vi, nº 77, 3º andar, Moema, São Paulo/SP, CEP 04.524-030, nos autos do procedimento licitatório, vem, à presença de V. Sa., apresentar o presente **RECURSO ADMINISTRATIVO**, com fulcro no artigo 109, inciso I, alínea 'a' da Lei nº 8.666/93, bem como no artigo 4º, inciso XVIII, da Lei nº 10.520, pelas razões a seguir expostas.

I. FATOS

O presente Pregão Eletrônico foi promovido pela Prefeitura Municipal de Cruz Machado – Estado do Paraná, e tem como objeto: a *"aquisição de materiais e equipamentos hospitalares, mobiliários, equipamentos de informática e demais, destinados para o Posto de Saúde de Santana e Centro de Saúde Dr. Carlos Renato Passos, através de recursos provenientes da emenda parlamentar: 19670011, em seus itens conforme especificações constantes do Anexo I deste edital"*.



Instaurado o procedimento licitatório, decorridos os trâmites de praxe, foi declarada vencedora para o **item 9** a fornecedora Phoenix Indústria e Comércio de Equipamentos Científicos Ltda., CNPJ 44.239.382/0001-86 que, tendo sido aceita sua proposta de R\$ 67.500,00 para cada uma das 2 autoclaves, totalizando R\$ 135.000,00, foi determinada sua habilitação para a contratação.

Entretanto, conforme restará demonstrado, a empresa vencedora ⁰⁰⁰⁸⁹⁶ não atende os requisitos técnicos do item licitado, de modo que não se deve admitir sua proposta, por não atender às especificações do edital.

No tocante ao item 9, equipamento "Autoclave Hospitalar Horizontal", o edital apresenta as seguintes especificações:

AUTOCLAVE HOSPITALAR COM AS SEGUINTE CARACTERÍSTICAS MÍNIMAS: HORIZONTAL DE DUAS PORTAS DESLIZANTES, COM FECHAMENTO VERTICAL E MANUAL, COM VEDAÇÃO ATRAVÉS DE PERFIL DE SILICONE RESISTENTE A ALTA TEMPERATURA, PRÉSSURIZADA COM AR COMPRIMIDO PARA VEDAÇÃO DA PORTA. CÂMARA INTERNA: EM AÇO INOX AISI-316 L E ACABAMENTO JATEADO. CÂMARA EXTERNA E GERADOR DE VAPOR: EM AÇO INOX AISI-304 OU SUPERIOR. ISOLAMENTO TÉRMICO: EM LÃ DE VIDRO COM CHAPA ENVOLVENTE DE ALUMÍNIO CORRUGADO. SISTEMA HIDRÁULICO COM TUBULAÇÃO EM COBRE E CONEXÕES EM LATÃO OU MATERIAL SUPERIOR. FILTROS EM BRONZE, ELEMENTO FILTRANTE EM AÇO INOXIDÁVEL. BOMBA DE VÁCUO TIPO ANEL LÍQUIDO DE ESTAGIO ÚNICO, DIMENSIONADA A CAPACIDADE DO EQUIPAMENTO. BOMBA D'ÁGUA TIPO CENTRÍFUGA UTILIZADA PARA AUMENTO DE PRESSÃO NA REDE, AUXILIANDO O BOMBEAMENTO D'ÁGUA PARA O GERADOR DE VAPOR COM POTÊNCIA MÍNIMA DE 24 KW. VÁLVULAS SOLENOIDES NORMALMENTE FECHADA COM ACIONAMENTO ELÉTRICO, CORPO EM LATÃO FORJADO COM VEDAÇÃO TIPO DIAFRAGMA OU PISTÃO DE TEFLON. SISTEMA DE PURGA ATRAVÉS DE PURGADOR TERMOSTÁTICO E VÁLVULA SOLENOIDE NORMALMENTE FECHADA, CONTROLADA PELO MICROPROCESSADOR. PAINEL DE COMANDO, PAINEL FRONTAL CONFECCIONADO EM POLICARBONATO COM TECLAS DE COMANDO E INSTRUÇÕES DE USO, DISPLAY SENSÍVEL AO TOQUE DE PELO MENOS 5,5" (TOUCH SCREEN), MANÔMETRO, MANO VACUÔMETRO E CHAVE LIGA/DESLIGA. SEGURANÇA: VÁLVULA DE SEGURANÇA PARA ALÍVIO DA PRESSÃO EXCESSIVA. PRESSOSTATO DE SEGURANÇA PARA DESLIGAMENTO AUTOMÁTICO DO APARELHO EM CASO DE PRESSÃO EXCESSIVA. TRAVA DE SEGURANÇA NA PORTA, PARA IMPEDIR A ABERTURA QUANDO ESTIVER COM PRESSÃO ACIMA DO NÍVEL DE SEGURANÇA. SENSOR DE PORTA, PARA IMPEDIR O INÍCIO DA ESTERILIZAÇÃO COM A PORTA ABERTA. CONTROLE DE NÍVEL D'ÁGUA, PARA EVITAR A QUEIMA DAS RESISTÊNCIAS CASO HAJA FALTA D'ÁGUA. FUSÍVEIS DE PROTEÇÃO ELÉTRICA EM CASO DE SOBRECARGA NA REDE ELÉTRICA. CONTROLES E PROCESSOS CICLO OPERACIONAL TOTALMENTE AUTOMÁTICO E INTERRUPTÃO NO FINAL DO PROCESSO. DEVERÁ DISPOR DE PELO MENOS 10 CICLOS PRÉ-PROGRAMADOS DE FÁBRICA E CAPACIDADE DE OUTROS MAIS. DISPOR DE UM CONTROLADOR QUE REALIZA QUALQUER CONFIGURAÇÃO DESEJADA, PERMITE ALTERAR TODO O PROCESSO DE ESTERILIZAÇÃO, COMO TEMPO DE PRÉ-VÁCUO,



SECAGEM, TEMPERATURA E TEMPO DE ESTERILIZAÇÃO, TAMBÉM PERMITE A VISUALIZAÇÃO DE UM PONTO DE TEMPERATURA E TEMPO DE ESTERILIZAÇÃO EM ORDEM REGRESSIVA. GERA NÚMERO DE LOTE AUTOMATICAMENTE E POSSUI IMPRESSORA NO PAINEL. RECURSOS ADICIONAIS: O DISPLAY INDICARÁ EM SUA TELA AS SEGUINTE INSTRUÇÕES DE COMANDO: A) COMPLETANDO NÍVEL DE ÁGUA NO GERADOR AGUARDAR, B) FECHAR AS PORTAS ANTES DE OPERAR, C) AQUECENDO, D) ESTERILIZANDO, E) SECANDO, F) FIM DE CICLO, O PROGRAMA DO MICROPROCESSADOR TAMBÉM POSSUIRÁ RECURSO PARA QUE NO DISPLAY SE TENHA COMO CHECAR: A) VÁLVULA E BOMBA D' ÁGUA, B) VÁLVULA DE ESTERILIZAÇÃO, C) RESISTÊNCIA E CONTATORA, D) BOMBA DE VÁCUO, E) SOLENOIDE DE ENTRADA DE AR, CARACTERÍSTICAS FÍSICAS: VOLUME INTERNO ENTRE 350 E 410 LITROS, MEDIDAS EXTERNAS MAXIMAS DE 1000 X 2050 X 1700 MM (LxAxP), 220V - 60 HZ. ACESSORIOS: 01 TRILHO INTERNO, 01 CARRO INTERNO COM CAPACIDADE MÍNIMA DE CARGA DE 02 UE + 02 de 1/2 EU E 02 CARROS EXTERNOS.

000897

Entretanto, o equipamento apresentado pela empresa vencedora não atende ao descritivo acima.

A fim de facilitar o entendimento, seguem os pontos relevantes ora rechaçados:

Exigência do edital: "CÂMARA INTERNA: EM AÇO INOX AISI-316 L E ACABAMENTO JATEADO".

Em consulta ao manual da empresa vencedora, foi verificado que o equipamento somente possui câmara interna com acabamento polido, divergente, portanto, do solicitado em edital.

Cumprе salientar que o acabamento jateado possui inúmeras vantagens em detrimento do acabamento polido, tais como maior vida útil da câmara - processo não abrasivo que mantém a integridade da mesma, eliminação/redução de corrosões, redução de contaminações de matérias e maior segurança para o meio ambiente, pois não necessita de insumos ou produtos químicos.

Phoenix

Autoclave Horizontal
Modelo 39206/9

Luferto

4 - Características Construtivas

Câmaras

Os equipamentos possuem sistema de dupla câmara (interna e externa).

A câmara interna pode ser fabricada, dependendo da solicitação ou necessidade do cliente, em chapas de aço inoxidável AISI 316 Ti, AISI 316 L, AISI 316 ou AISI 304, com espessuras diversas (de 3,0 mm a 10,0 mm), com acabamento interno polido padrão sanitário. É utilizada para a acomodação, esterilização e secagem dos materiais. Dotada de batentes, confeccionados com o mesmo material da câmara, para o alojamento da guarnição de silicone.

As câmaras externas podem ser fabricadas, dependendo da solicitação ou necessidade do cliente, em chapas de aço inoxidável AISI 316 Ti, AISI 316 L, AISI 316 ou AISI 304, com espessuras diversas (de 3,0 mm a 10,0 mm), são montadas envolvendo a câmara interna. São utilizadas para armazenamento de vapor, injeção de vapor na câmara interna e circulação do vapor auxiliando a manutenção da temperatura de trabalho durante a esterilização.

Exigência do edital: "DEVERÁ DISPOR DE PELO MENOS 10 CICLOS PRÉ-PROGRAMADOS DE FÁBRICA E CAPACIDADE DE OUTROS MAIS".

Ocorre que, em consulta ao manual da vencedora, foi verificado que **somente possui 06 ciclos pré-programados, divergente do solicitado em edital:**

Phoenix

Manual de Comando
PHC 06

000898

1 - Introdução:

O controlador PHOENIX modelo PHC 06 é um equipamento microprocessado para controle de autoclaves. Com 6 (seis) programas diferentes para esterilização de materiais diversos, onde 5 (cinco) possuem configuração definida de fábrica e 1 (um) pode ser editável pelo usuário. Cada programa possui: temperatura de controle, tempo de vácuo e vapor para a função pulsante, tempo de segurança, tempo de esterilização, tempo de descarga, tempo de secagem e número de ciclos da função pulsante.

Não bastasse as irregularidades apontadas, no processo foi **apresentado um manual que não está aprovado pela ANVISA.**

O manual apresentado foi o de "Revisão: 4.0 Edição: Janeiro/2017" que não foi aprovado pela ANVISA e, nesse sentido, há inclusive um julgado em processo licitatório da SES/SP, onde a PHOENIX apresentou o mesmo manual e foi desclassificada, pois a Secretaria de Estado da Saúde entendeu que o manual não está registrado na ANVISA, não sendo possível que o equipamento seja comercializado:





STERIS

b. - O PARCIAL PROVIMENTO ao recurso apresentado pela empresa SERCON INDÚSTRIA E COMÉRCIO DE APARELHOS MÉDICOS E HOSPITALARES LTDA, visto que o equipamento ofertado pela empresa PHOENIX INDÚSTRIA E COMÉRCIO DE EQUIPAMENTOS CIENTÍFICOS LTDA, não atende na íntegra à solicitação presente no Edital, a recorrente alega que o produto ofertado pela licitante não atende a especificação do Edital, conforme manual do equipamento registrado na ANVISA. Quanto a este quesito, a empresa licitante informa que quando da renovação do registro vigente na ANVISA, protocolou o manual atual do equipamento, onde informa que atende as especificações do Edital, mas a ANVISA não atualizou seu banco de dados. Consultamos a ANVISA, conforme anexo, afirma: "... a versão do manual que encontra-se no portal da Anvisa, versão 3 de março 2008, trata-se da versão aprovada e autorizada para comercialização no país." O catálogo do produto apresentado em proposta refere-se à revisão 04, não podendo ser comercializado, conforme informação da ANVISA. Desta forma, consideramos procedentes as alegações da recorrente no que tange a esse quesito.

c. - DETERMINAR A RETOMADA da sessão pública na fase de negociação, visando a reformar a decisão que classificou as propostas das empresas PHOENIX INDÚSTRIA E COMÉRCIO DE EQUIPAMENTOS CIENTÍFICOS LTDA. e SANDERS DO BRASIL LTDA, para os itens 01 e 03, e negociar com as demais classificadas, em data a ser divulgada oportunamente

000899

Pelo exposto, verifica-se que a proposta apresentada pela empresa Phoenix para o item 09 não está em consonância com o solicitado em edital e com as normas regulatórias em vigor, devendo a empresa ser desclassificada.

II. CABIMENTO DO RECURSO

O artigo 109, I, da Lei 8.666/93, estabelece as hipóteses de cabimento de recurso administrativo, dentre elas, o inconformismo com decisão de julgamento de propostas.

Ademais, presentes os pressupostos subjetivos (legitimidade e interesse) e objetivos (existência de ato administrativo de cunho decisório e tempestividade), sendo, dessa forma, de rigor o recebimento e provimento do presente recurso, haja vista o erro de julgamento.

Por fim, caso não haja o **JUÍZO DE RETRATAÇÃO** nos moldes do § 4º do artigo 109, da Lei nº 8.666/93, requer se digne V. Sa. em receber o presente recurso no **duplo efeito**, nos termos do § 2º do artigo 109, da Lei 8.666/1993, determinando seu regular processamento com a posterior remessa destes autos à autoridade competente.

III. DIREITO

Saliente-se que, além de se tratar de exigências previstas no edital, de modo que a oferta dos equipamentos sequer poderia ser aceita, os equipamentos apresentados podem gerar prejuízos à produtividade do usuário, tendo em vista que os produtos licitados não contam com os itens em comento.

Portanto, vê-se que a empresa vencedora não atende aos requisitos técnicos previstos em edital, de modo que sua proposta ao item 9 não poderá ser aceita.

000900

Vale destacar que o princípio da legalidade para a Administração Pública se traduz na estreita relação que limita a atuação do agente público aos termos da lei, ou seja, a Administração Pública deve agir em estrita conformidade com o que dispõe a legislação vigente, uma vez que a ela está vinculada.

Não obstante, importante frisar, também, quanto ao Princípio da Vinculação ao Instrumento Convocatório, previsto no artigo 41 da Lei nº 8.666/93, consistente na obrigatoriedade que a Administração e os licitantes têm de observar as regras contidas no edital.

No mesmo sentido é o entendimento dos Tribunais, vejamos:

MANDADO DE SEGURANÇA LICITAÇÃO pretensão de decretação de nulidade do ato administrativo que inabilitou a concorrente - alegação de **afrenta ao princípio da vinculação ao instrumento convocatório**. Inabilitação efetivada em virtude da não apresentação de documento expressamente exigido pelo edital. **Inteligência do art. 41 da Lei 8.666/93**. Alegação da impetrante de que possui capital financeiro suficiente para conseguir cumprir o objeto do contrato. R. sentença que denegou a segurança mantida. RECURSO DA IMPETRANTE IMPROVIDO.¹ (g.n.)

Este princípio tem por finalidade a vedação quanto à surpresas e arbitrariedades na licitação, seja por parte dos licitantes, seja por parte da Administração Pública.

Assim, não restam dúvidas das submissões pelas quais **TODOS**, sem distinção, estão atrelados a legislação pertinente, bem como ao instrumento editalício.

¹ TJSP, Apelação nº 1033873-87.2015.8.26.0053, 13ª Câmara de Direito Público, rel. Des. FLORA MARIA NESI TOSSI SILVA, j. 8.6.2016.





Por todo o exposto, requer digno-se Vossa Senhoria em reconhecer o presente recurso, dando-lhe provimento para que seja desclassificada a empresa Phoenix Indústria e Comercio de Equipamentos Científicos Ltda., tendo em vista que não atende às especificações técnicas do edital, e, como consequência lógica, seja a empresa Recorrente nomeada vencedora do certame.

Ademais, *data maxima venia*, cumpre informar que caso não haja retificação da decisão nos termos dispostos, a Recorrente não eivará esforços para sanar as irregularidades perpetradas e tomará todas as medidas legais cabíveis para a manutenção da legalidade e da transparência, ajuizando, se o caso, processo judicial e/ou representação ao Tribunal de Contas, para que sejam tomadas as providências de investigação e fiscalização cabíveis por ter o i. Pregoeiro procedido em afronta aos ditames legais aplicáveis à espécie.

000901

Requer ainda que, caso não haja o **JUIZO DE RETRATAÇÃO** nos moldes do § 4º do artigo 109, da Lei nº 8.666/93, se digno V.Sa. em receber o presente recurso no **duplo efeito**, nos termos do § 2º do artigo 109 da Lei 8.666/1993, determinando seu regular processamento com a posterior remessa destes autos à autoridade competente.

Para o caso da decisão que declarou vencedora a Recorrida ser mantida, o que não se acredita, requer a Recorrente seja intimada a acompanhar a entrega do bem licitado.

Termos em que, pede deferimento.

São Paulo, 27 de novembro de 2017.

STERIS BRASIL SERVIÇOS ADMINISTRATIVOS LTDA.

Guanair Pinheiro de Souza Junior

Diretor Industrial

CPF/MF Nº 612.430.196-20

RG nº 59.587.928-7.

Consultas / Produtos para Saúde / Produtos para Saúde

Detalhes do Produto

Nome da Empresa	PHOENIX IND E COM EQUIP CIENTIFICOS LTDA		
CNPJ	44.239.382/0001-86	Autorização	8.00.047-1
Produto	AUTOCLAVE HORIZONTAL LINHA LUFERCO		

Modelo Produto Médico

39205; 39206; 39209; 39206 R

Nome Técnico	Autoclave
Registro	80004710004
Processo	25351.571632/2008-60
Origem do Produto	• FABRICANTE: PHOENIX IND E COM EQUIP CIENTIFICOS LTDA - BRASIL
Classificação de Risco	II - MEDIO RISCO
Vencimento do Registro	VIGENTE

000902

Voltar



PREFEITURA MUNICIPAL DE CRUZ MACHADO

Av. Vitória, 167 - Cruz Machado-Pr CEP: 84620-000
CNPJ 76.339.688/0001-09 - Cruz Machado - PR

COMISSÃO PERMANENTE DE LICITAÇÃO DECISÃO DO RECURSO ADMINISTRATIVO IMPETRADO CONTRA DECISÃO DA COMISSÃO REFERENTE À HABILITAÇÃO DE EMPRESA EM CERTAME.

REFERÊNCIA: Processo 224/2017, Licitação 104/2017

OBJETO: É objeto desta licitação a seleção de sociedade empresária para aquisição de materiais e equipamentos hospitalares, mobiliários, equipamentos de informática e demais, destinados para o Posto de Saúde de Santana e Centro de Saúde Dr. Carlos Renato Passos, através de recursos provenientes da emenda parlamentar: 19670011, em seus itens conforme especificações constantes do Anexo I deste edital.

Data da sessão: 09/11/2017

Horário: 09:00 horas

000903

Recorrente: Steris Brasil Serviços Administrativos Ltda

I - DA ADMISSIBILIDADE DO RECURSO

A doutrina aponta como pressuposto dessa espécie de recurso administrativo, cuja existência concreta deveser preliminarmente aferida: a manifestação tempestividade, a inclusão de fundamentação e do pedido de reforma da decisão recorrida. Toma como fundamento basilar:

*Art. 4- Dos atos da Administração decorrentes da aplicação desta Lei cabem. (Lei 10.520/2002)
XVIII - declarado o vencedor, qualquer licitante poderá manifestar imediata e motivadamente a intenção de recorrer, quando lhe será concedido o prazo de 3 (três) dias para apresentação das razões do recurso, ficando os demais licitantes desde logo intimados para apresentar contra-razões em igual número de dias, que começarão a correr do término do prazo do recorrente, sendo-lhes assegurada vista imediata dos autos;
XX - a falta de manifestação imediata e motivada do licitante importará a decadência do direito de recurso e a adjudicação do objeto da licitação pelo pregoeiro ao vencedor;*

Cumulado com o Art 109 da Lei 8.666/93, segundo o qual:

- I - recurso, no prazo de 5 (cinco) dias úteis a contar da intimação do ato ou da lavratura da ata, nos casos de:
 - a) habilitação ou inabilitação do licitante;
 - b) julgamento das propostas;
 - c) anulação ou revogação da licitação;
 - d) indeferimento do pedido de inscrição em registro cadastral, sua alteração ou cancelamento;
 - e) rescisão do contrato, a que se refere o inciso I do art. 79 desta Lei; (Redação dada pela Lei nº 8.883, de 1994)
 - f) aplicação das penas de advertência, suspensão temporária ou de multa;

Considerando ainda o item 11 do Edital:

11. IMPUGNAÇÃO AO EDITAL E RECURSOS

11.1. Não serão conhecidos às impugnações e os recursos apresentados fora do prazo legal e/ou subscritos por representante não habilitado legalmente ou não identificado no processo para responder pelo proponente.

11.2. Até dois dias úteis antes da data fixada para recebimento das propostas qualquer interessado poderá impugnar ou solicitar esclarecimentos em relação a este ato convocatório.

11.3. A PREGOEIRA emitirá sua decisão no prazo de 03 (três) dias úteis, procedendo aos encaminhamentos necessários.

11.4. Ao final da sessão, o proponente que desejar recorrer contra decisões da PREGOEIRA poderá fazê-lo, através do seu representante, manifestando sua intenção com registro da síntese das suas razões, sendo-lhes facultado juntarem memoriais no prazo de 03 (três) dias. Os interessados ficam, desde logo, intimados a apresentar contra-razões em igual número de dias, que começarão a correr do término do prazo do recorrente.

11.5. A falta de manifestação imediata e motivada importará a preclusão do direito

000904

Após o término da etapa de lances do referido pregão que ocorreu através da plataforma BLL (Bolsa de Licitações do Brasil), não houve nenhuma manifestação motivada e imediata de recorrer quanto a então melhor oferta do certame. Sendo ainda que após a fase de habilitação das empresas participantes, a recorrente entrou em contato com o Setor de Licitações alegando que não conseguiu manifestar intenção de recurso através da plataforma BLL, sendo orientada a encaminhar a manifestação via e-mail, a qual foi deferida pela pregoeira.

Porém cabe frisar que a manifestação de recurso, ocorreu no dia 22/11/2017, porém o recurso chegou a este setor somente no dia 01/12/2017, sendo que o processo foi homologado no dia 29/11/2017, quando acabava o prazo recursal.

A respeito do tema, Marçal Justen Filho ressalta que: "Em princípio, todas as decisões administrativas comportam recurso, ressalvadas as hipóteses de (a) ter precluído o direito de o interessado interpor recurso por razões temporais (decurso do prazo) (...). (Comentário à Lei de Licitações e Contratos Administrativos, 8ª Edição. Pág.: 1191).

II – DAS RAZÕES

A empresa Steris Brasil Serviços Administrativos Ltda, alega que a empresa Phoenix Luferco, que se sagrou vencedora do referido certame não atende os requisitos técnicos do item licitado, porém devido a homologação do referido processo, o objeto da licitação será analisado pelo operador responsável da Secretaria de Saúde no momento da entrega do equipamento e caso não atenda as especificidades do edital, a mesma será desclassificada.

II – DA CONCLUSÃO

Diante do exposto, consideramos que o recurso apresentado pela empresa Steris Brasil Serviços Administrativos Ltda., será recebido, mas não conhecido, por ser intempestivo negando-lhe provimento, mantendo dessa forma a decisão em todo seu teor, por força do descumprimento de norma editalícia.

Cruz Machado, 05 de Dezembro de 2017



Vera Maria Benzak Krawczyk
Presidente da CPL

ESTADO DO PARANÁ PREFEITURA MUNICIPAL DE CRUZ MACHADO

CNPJ 76.339.688/0001-09

Avenida Vitória nº167 CEP 84620-000 – Cruz Machado Pr.

DECISÃO DE RECURSO

**PROCESSO DE LICITAÇÃO 224/2017
LICITAÇÃO 104/2017**

A Comissão Permanente de Licitações Municipal através do Departamento de Compras e Licitações decide pelo NÃO PROVIMENTO ao recurso apresentado pela empresa Steris Brasil Serviços Administrativos Ltda., será recebido, mas não conhecido, por ser intempestivo negando-lhe provimento, mantendo dessa forma a decisão em todo seu teor, por força do descumprimento de norma editalícia.

Cruz Machado, 06 de Dezembro de 2017.

000905



Vera Maria Benzak Krawczyk
Presidente da CPL

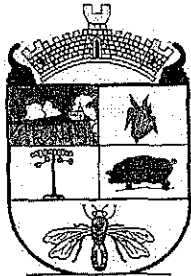

Diário Oficial

Lei nº 1360/2012
Decreto nº 1902/2012

ATOS DO MUNICÍPIO DE CRUZ MACHADO

Disponível em www.pmc.m.pr.gov.br
www.camaracruzmachado.pr.gov.br

PREFEITURA MUNICIPAL DE CRUZ MACHADO - PARANÁ
Avenida Vitória, 167 - Centro - CEP 84620-000
Responsável: Sueli Cristiana Gabsk
E-mail: diariooficial@pmcm.pr.gov.br

000906

EDIÇÃO DIGITALIZADA Nº 1370 | ANO 5 | CRUZ MACHADO (PR) | QUARTA-FEIRA | 06 DE DEZEMBRO DE 2017

SUMÁRIO

ATOS DO PODER EXECUTIVO

Leis
Decretos
Portarias
Resoluções
Extratos
Relatórios

ATOS DOS CONSELHOS E COMISSÕES

Resoluções
Diversos

ATOS DO PODER LEGISLATIVO

Leis
Decretos
Portarias
Resoluções
Extratos
Relatórios

PUBLICAÇÕES DE CARÁTER

INFORMATIVO EDUCATIVO

ATOS DO PODER EXECUTIVO

LICITAÇÕES

DECISÃO DE RECURSO

PROCESSO DE LICITAÇÃO 224/2017
LICITAÇÃO 104/2017

A Comissão Permanente de Licitações Municipal através do Departamento de Compras e Licitações decide pelo NÃO PROVIMENTO ao recurso apresentado pela empresa Steris Brasil Serviços Administrativos Ltda., será recebido, mas não

conhecido, por ser intempestivo negando-lhe provimento, mantendo dessa forma a decisão em todo seu teor, por força do descumprimento de norma editalícia.

Cruz Machado, 06 de Dezembro de 2017.

Vera Maria Benzak Krawczyk
Presidente da CPL

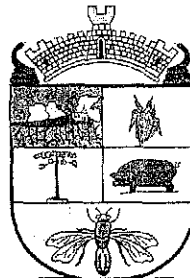

EXTRATOS

CONTRATO Nº 168/2017
PROCESSO Nº 223/2017
REF: PREGÃO ELETRÔNICO Nº
103/2017

CONTRATANTE: Prefeitura Municipal de Cruz Machado

CONTRATADA: C K Yokota Móveis - ME

OBJETO: É objeto desta licitação a seleção de sociedade empresária para aquisição de equipamentos mobiliários destinados para o Posto de Saúde de Santana, através de recursos provenientes da emenda parlamentar: 29/110003, em seus itens conforme especificações constantes do Anexo I do edital

APLICAÇÃO DE MULTA: Compete à Contratante.

DO PRAZO: 06 (seis) meses.

FORO: Comarca de União da Vitória, Es-

tado do Paraná.

Município de Cruz Machado
CONTRATANTE

C K Yokota Móveis - ME
CONTRATADA

CONTRATO Nº 169/2017
PROCESSO Nº 223/2017
REF: PREGÃO ELETRÔNICO Nº
103/2017

CONTRATANTE: Prefeitura Municipal de Cruz Machado

CONTRATADA: Fênix Equipamentos para Informática LTDA - ME

OBJETO: É objeto desta licitação a seleção de sociedade empresária para aquisição de equipamentos mobiliários destinados para o Posto de Saúde de Santana, através de recursos provenientes da emenda parlamentar: 29/110003, em seus itens conforme especificações constantes do Anexo I do edital

APLICAÇÃO DE MULTA: Compete à Contratante.

DO PRAZO: 06 (seis) meses.

FORO: Comarca de União da Vitória, Estado do Paraná.

Município de Cruz Machado
CONTRATANTE

Fênix Equipamentos para Informática LTDA - ME
CONTRATADA

CONTRATO Nº 170/2017
PROCESSO Nº 223/2017
REF: PREGÃO ELETRÔNICO Nº
103/2017

SANEAMENTO | Por Mariana Honesko, com Agências
mariana@jornalocomercio.com

Municípios com até 50 mil habitantes receberão equipamento capaz de tratar água

Embora se encaixe no perfil, Porto União, no Vale do Iguaçu, já recebe o tratamento via Sanepar

População de pequenas cidades com até 50 mil habitantes terão acesso a um equipamento que transforma a água em potável, ou seja, apta para o consumo. A máquina, chamada de Salta Z, é um tipo de filtro com tecnologia totalmente brasileira e está sendo considerada uma solução inovadora, simples e de baixo custo. Foram adquiridos pela Fundação Nacional de Saúde (FUNASA) 452 equipamentos, que custam, em média, R\$ 17 mil. O anúncio foi feito durante o Congresso Internacional de Engenharia de Saúde Pública e de Saúde Ambiental da Funasa (CIESA), que aconteceu em Belém (PA), na semana passada.

Ao participar do Congresso, o ministro da Saúde, Ricardo Barros, homenageou Eládio Braga de Carvalho, João Nunes Monteiro e Leila Costa Rosal, servidores da Funasa

responsáveis pelo projeto que resultou no equipamento inovador Salta Z. "Conhecemos hoje uma solução simples, inovadora, de baixo custo, capaz de fornecer água própria para o consumo e, desta forma, evitar, por exemplo, doenças transmitidas pela água contaminada", ressaltou o Ministro.

Entre as principais temáticas do evento, estão as mudanças climáticas e os objetivos do desenvolvimento sustentável, ações de saneamento e saúde ambiental, controle Social e o desenvolvimento tecnológico e inovações. O Ministério da Saúde tem destinado recursos crescentes para implantação de abastecimento de água e esgotamento sanitário em municípios com população inferior a 50 mil habitantes, responsabilidade da Funasa. Em 2016, o orçamento destinado ao órgão foi de R\$ 497,5

milhões. Já em 2017, passou para R\$ 940 milhões, aumento de 89% em relação à proposta aprovada em 2016. "Nós temos aqui reunidos pessoas de todo o mundo, aprendendo e ensinando. É uma oportunidade de sinalizar claramente a prioridade do governo brasileiro ao saneamento, investir nessa área, além de prevenir doenças, também é economizar recursos para a saúde, já que cada real investido em saneamento economizamos quase nove reais para a saúde", ressaltou o Ministro.

Em nota, o gerente regional da Companhia de Saneamento do Paraná (Sanepar), afirma que "o equipamento em questão propõe tratamento com coagulante, decantação, filtração e desinfecção para pequenas localidades isoladas, muito comuns no norte do Brasil. Os princípios são os mesmos que

SANEAMENTO BÁSICO

Mais da metade da população mundial não tem acesso

Cerca de 4,5 bilhões de pessoas no mundo não têm acesso a saneamento básico seguro

O número dos que contam com algum saneamento básico chega a 2,3 bilhões

2,1 bilhões não têm acesso à água potável em casa

O QUE UM SANEAMENTO MAL FEITO PODE CAUSAR

- > Cólera
- > Disenteria
- > Hepatite A
- > Febre tifóide

Mais de 360 mil crianças morrem, por ano, de diarreia

FORNTE: OMS, Unicef

INFOGRAFFO

utilizamos no tratamento para as nossas cidades, mas, aqui tratamos numa estação de médio porte com

outras tecnologias agregadas o que propicia maior controle e garantia de qualidade".

INVESTIMENTOS | Da Redação, com Assessoria

APAEs da região recebem aditivo no valor de mais de R\$ 212 mil do Governo do Estado

Para Porto União, quase R\$ 45 mil são enviados

Foram assinados na tarde desta segunda-feira, 4, no gabinete da Agência de Desenvolvimento Regional de Canoinhas, os termos aditivos para as Associações de Pais e Amigos dos Excepcionais (APAEs) dos seis municípios que compõem a

ADR. Juntos, as Associações de Bela Vista do Toldo, Canoinhas, Irineópolis, Major Vieira, Porto União e Três Barras receberam o valor total de R\$ 212.450,81 em termos aditivos, de acordo com a Lei nº 13.334/2005.

Os valores serão destinados a

manutenção integral de despesas que compreendem folha de pagamento dos funcionários referente a 2017, bem como os meses de janeiro e fevereiro de 2018, FGTS, INSS, 13º salário e férias dos funcionários, além do custeio de materiais de expediente e pagamentos como água, luz e telefone.

"São recursos importantes para as APAes no final do ano. Esses recursos ajudarão a fechar as contas do final de ano como pagamento do 13º salário, e ainda nas despesas de janeiro e fevereiro de próximo ano. Agradecemos a Fundação Catarinense de Educação Especial pelo

respeito e atenção com tão importantes instituições", frisa Salvatti.

São atendidos atualmente 165 alunos na APAE de Canoinhas; 108 em Porto União; 78 em Três Barras; 66 em Irineópolis; e 47 em Major Vieira. No total, são 464 alunos especiais atendidos nas cinco APAEs da região.

Participaram das assinaturas dos termos aditivos junto ao secretário executivo regional Aloísio Francisco Salvatti, os presidentes das APAEs de Canoinhas, Joana Raquel Seleme Miotto; de Irineópolis, Karla Brando e a secretária Lirian Batschauer; de Major Vieira, Silvio Kizema e o tesoureiro Hélio Schro-

VALORES PARA CADA APAE

Canoinhas: R\$ 78.505,64
Bela Vista do Toldo: R\$ 11.330,71
Irineópolis: R\$ 26.708,10
Major Vieira: R\$ 19.828,74
Porto União: R\$ 44.918,17
Três Barras: R\$ 31.159,45

eder; de Porto União, Leocir Aloísio Weber; de Três Barras, Willian do Nascimento, diretora geral Denis de Souza e diretora pedagógica Dorotéia Krulikowski; de Bela Vista do Toldo, Maria de Fátima Damas Kessin; e responsável pelos convênios na ADR, Jasiene Hauffe.

PUBLICAÇÃO LEGAL

RECEBIMENTO DE LICENÇA PRÉVIA

MARIN BOJARSKI, CPF 688.725.349-68, torna público que recebeu do IAR Licença Prévia - LP, N.º 42334, validade 25/05/2018, para a atividade de construção de argila e seibro às margens da rodovia BR 476, km 223, Bairro Nossa Senhora das Graças, área urbana do município de União da Vitória - PR, matrículas n.º 23.517, 28.779, 28.778, 24.496 e 23.919.

HOSPITAL DE CARIDADE SÃO BRAZ

Pioneiro em saúde... primeiro em qualidade!

Diretor Clínico: Dr. Mariano Bordón Sosa
CRM/SC 7358

Diretor Técnico: Dr. Carlos A. S. Ferreira
CRM/SC 7952

Presidente: Fioravante Buch Neto

Plantão para atendimento de casos de emergência:
Convênio para consulta e exames:
CAV - Central de Atendimento ao Convênio

Rua Frei Rogério, 579 - Porto União (SC)
Fone: (42) 3521-2233

PIB

O Produto Interno Bruto (PIB) variou 0,1% no 3º trimestre de 2017 frente ao 2º trimestre, na série com ajuste sazonal. Em relação ao mesmo período de 2016, o crescimento foi de 1,4%. Já no acumulado em quatro trimestres terminados no 3º trimestre de 2017, o PIB registrou queda de 0,2%, frente aos quatro trimestres imediatamente anteriores. No acumulado do ano até o mês de setembro, o PIB cresceu 0,6% em relação a igual período de 2016. Em valores correntes, alcançou R\$ 1,641 trilhão no 3º trimestre. Na variação trimestral, a Indústria teve crescimento de 0,8% e os Serviços em 0,6%, frente à queda de 3% da Agropecuária. Nos Serviços, apresentaram resultado positivo o Comércio (1,6%), as Atividades imobiliárias (0,9%) e as Outras atividades de serviços e a Administração, defesa, saúde e educação públicas e seguridade social, ambos empatados em 0,2%.

MUNICÍPIO DE PORTO VITÓRIA
PORTO VITÓRIA PARANÁ
CNPJ 75.688.366/0001-02

ERRATA

EXTRATO DE CONTRATO N.º 196/2017 PROCESSO LICITATORIO N.º 109/2017
PROCESSO COMPRA N.º 125/2017 CONCORRENCIA N.º 01/2017

ONDE LÊ-SE: PRAZO DE CONTRATAÇÃO: 12 (doze) dias, após assinatura do contrato.

LEIA-SE: PRAZO DE CONTRATAÇÃO: 12 (doze) meses, após assinatura do contrato.

MUNICÍPIO DE PORTO VITÓRIA
PORTO VITÓRIA - PARANÁ - CNPJ 75.688.366/0001-02

ERRATA

EXTRATO DE CONTRATO N.º 194/2017 • PROCESSO LICITATORIO N.º 109/2017
PROCESSO COMPRA N.º 125/2017 • CONCORRENCIA N.º 01/2017

ONDE LÊ-SE: PRAZO DE CONTRATAÇÃO: 12 (doze) dias, após assinatura do contrato.

LEIA-SE: PRAZO DE CONTRATAÇÃO: 12 (doze) meses, após assinatura do contrato.

ESTADO DO PARANÁ
PREFEITURA MUNICIPAL
DE CRUZ MACHADO
CNPJ 76.339.688/0001-09 Avenida Vitória n.º
CEP 84620-000 - Cruz Machado Pr.

DECISÃO DE RECURSO
PROCESSO DE LICITAÇÃO 224/2017
LICITAÇÃO 104/2017

A Comissão Permanente de Licitações Munic. através do Departamento de Compras e Licitações decide pelo NÃO PROVIMENTO do rec. apresentado pela empresa Sions Brasil Serv. Administrativos Ltda., será recebido, mas conhecido, por ser inintempestivo negando provimento, mantendo dessa forma a decisão todo seu teor, por força do descumprimento norma editalícia.

Cruz Machado, 06 de Dezembro de 2017
Vera Maria Benzak Krawczyk
Presidente da CPL