

ESTADO DO PARANA
PREFEITURA MUNICIPAL DE CRUZ MACHADO

PREGÃO PRESENCIAL
Nº.: 93/2018 - PR

CNPJ: 76.339.688/0001-09 Telefone: 554 1222
Av. Vitória, 167
C.E.P.: 84620-000 Cruz Machado

Processo Administrativo: 187/2018
Processo Licitatório: 190/2018
Data do Processo: 13/09/2018

Folha: 1/39

Forneecedor: **Fênix Equipamentos para Informática Ltda**
Endereço: Av Manoel Ribas sn - Bairro: centro
Cidade: Cruz Machado UF: PR CEP: 84620-000
CNPJ: 05.669.358/0001-25 Inscrição Estadual: 9028129200
Telefone: 4235541744 Enquadrado como MPE: Sim MPE Local/Regional: Não

Item	Quantidade	Unid.	Especificação do Material	Prego Máximo	Marca	Desccto.	Prego Unitário	Prego Total
1	1,00	UN	Aspirador de pó e líquido, capacidade 25litros, 1600W, motor 2 estágios, bico universal, mangueira 2,5M, cabo elétrico 7,5M, filtro de papel descartável, filtro de pano, filtro permanente, bocal de sopro, boia de água.	2.073,33	WAP	0,0000	2.070,00	2.070,00
2	1,00	UN	Amplificador de som 110W, resposta de frequência 10 HZ a 70KHZ, tensão de rede 120/240, proteção contra curto.	870,00	ONEAL	0,0000	865,00	865,00
3	5,00	UN	Aparelho de som mini system sistema 2,0 canais 30 w, usb, reproduz DVD/DVD-R/DVD-RW, DIVX, MPEG4, VCD, MP3, CD/CD-R/CD-RW, JPEG, Bivolt, Radio AM/FM, modelo referencia: SP141	559,50	MULTILASER	0,0000	558,00	2.790,00
4	35,00	UN	Aquecedor Elétrico/Halógeno 3 Níveis de Potência, em Polipropileno e Metal, c/ desumidificador.	179,00	VENTISOL	0,0000	178,00	6.230,00
5	7,00	UN	Ar Condicionado Split HW 12.000 Btus quente/frio 220V. Cor branco com controle remoto, display digital, função timer, sleep, ventilação, desumidifica, garantia 3 anos.	2.275,00	CONSUL	0,0000	2.274,00	15.918,00
6	1,00	UN	Ar Condicionado Split HW 18.000 Btus quente/frio 220V. Cor branco com controle remoto, display digital, função timer, sleep, ventilação, desumidifica, garantia 3 anos.	3.050,00	CONSUL	0,0000	3.049,00	3.049,00
7	1,00	UN	Ar Condicionado Split HW 24.000 Btus quente/frio 220V. Cor branco com controle remoto, display digital, função timer, sleep, ventilação, desumidifica, garantia 3 anos.	4.200,00	ELGIN	0,0000	4.199,00	4.199,00
8	4,00	UN	Ar Condicionado Split HW 9.000 Btus quente/frio 220V. Cor branco com controle remoto, display digital, função timer, sleep, ventilação, desumidifica, garantia 3 anos.	1.890,00	CONSUL	0,0000	1.889,00	7.556,00

05.669.358/0001-25

FÊNIX EQUIPAMENTOS
PARA INFORMATICA LTDA

Cruz Machado, 2 de Outubro de 2018

Av. Interventor Manoel Ribas s/n Centro
CEP 84620-000 Cruz Machado PR

[Handwritten signatures and stamps]

**ESTADO DO PARANA
PREFEITURA MUNICIPAL DE CRUZ MACHADO**

CNPJ: 76.339.688/0001-09 Telefone: 554 1222
 Av. Vitoria, 167
 C.E.P.: 84620-000 - Cruz Machado

**PREÇÃO PRESENCIAL
Nº.: 93/2018 - PR**

Processo Administrativo: 187/2018
 Processo Licitatório: 190/2018
 Data do Processo: 13/09/2018

Folha: 2/39

Fornecedor: Fênix Equipamentos para Informática Ltda
Endereço: Av Manoel Ribas sn - Bairro: centro
Cidade: Cruz Machado **UF:** PR **CEP:** 84620-000
CNPJ: 05.669.358/0001-25 **Inscrição Estadual:** 9028129200
Telefone: 4235541744 **Enquadrado como MPE: Sim** **MPE Local/Regional: Não**

Item	Quantidade	Unid.	Especificação do Material	Preço Máximo	Marca	Desc.	Preço Unitário	Preço Total
9	2,00	UN	Banco Sem Encosto Banco com as tiras do assento em formato de torças de madeira, com rebaixo no meio do assento para maior conforto. As extremidades mantêm o formato circular de uma torça de madeira para melhor estética. Os pés são em formato de "X", em plástico rotomoldado, fazendo com que possa ser instalado em patios sem o risco de marcar o piso com marcas de ferrugem. Em cada pé há locais próprios para fixação no chão, caso seja necessário. A montagem é totalmente por encaixe, sem necessidade de utilização de parafusos, o que elimina totalmente o risco de oxidação. Material: polietileno de média densidade (material não tóxico e reciclável), polietileno pigmentado (colorido), com aditivo UV que garante a coloração original mesmo que exposto ao tempo. BANHEIRA COM TROCADOR DE FRALDA PORTÁTIL	1.100,00	FRESO	0,0000	1.099,00	2.198,00
10	1,00	UN	SUPORTE /BASE GARAFÃO AGUA MINERAL 20 LITROS COM TORNEIRA E COM PERFURADOR - EM PLASTICO - BRANCO - MATERIAL NÃO RECICLADO.	404,50	SPLASH	0,0000	404,00	404,00
11	4,00	UN	BATEDEIRA NA COR PRETA, POSSUI DUAS TIGELAS, SENDO A MAIOR COM CAPACIDADE PARA 4 LITROS, POSSUI TRÊS VELOCIDADES E FUNÇÃO PULSAR, UM PAR DE BATEDORES E BASE REMOVÍVEL. POTÊNCIA DE 250 W. VOLTAGEM 110 V. DIMENSÕES: 24,3 X 22,8 X 31,8 CM. COM MANUAL E GARANTIA DO FABRICANTE.	99,00	TERRA PLAST	0,0000	98,00	392,00
12	5,00	UN	BATEDEIRA PLANETARIA 8 VELOCIDADES, 300 WATTS DE POTENCIA, TIGELA COM 4 LITROS DE CAPACIDADE E 3 TIPOS DE BATEDORES, NA COR BRANCA, VOLTAGEM 110 VOLTS.	249,33	ARN0	0,0000	248,00	1.240,00
13	3,00	UN	BATEDEIRA PLANETARIA 8 VELOCIDADES, 300 WATTS DE POTENCIA, TIGELA COM 4 LITROS DE CAPACIDADE E 3 TIPOS DE BATEDORES, NA COR BRANCA, VOLTAGEM 110 VOLTS.	526,00	ARN0	0,0000	524,00	1.572,00

[05.669.358/0001-25]

**FÊNIX EQUIPAMENTOS
PARA INFORMATICA LTDA**

Cruz Machado, 2 de Outubro de 2018

Av Interventor Manoel Ribas s/n Centro
 CFP 84620-000 Cruz Machado PR

[Handwritten signatures and stamps]

**ESTADO DO PARANA
PREFEITURA MUNICIPAL DE CRUZ MACHADO**

CNPJ: 76.339.688/0001-09 Telefone: 554 1222
 Av. Vitoria, 167
 C.E.P.: 84620-000 - Cruz Machado

**PREGÃO PRESENCIAL
Nº.: 93/2018 - PR**

Processo Administrativo: 187/2018
 Processo Licitatório: 190/2018
 Data do Processo: 13/09/2018

Folha: 3/39

Fornecedor: **Fênix Equipamentos para Informática Ltda**
 Endereço: Av Manoel Ribas sn - Bairro: centro
 Cidade: Cruz Machado UF: PR CEP: 84620-000
 CNPJ: 05.669.358/0001-25 Inscrição Estadual: 9028129200
 Telefone: 4235541744 Enquadrado como MPE: Sim MPE Local/Regional: Não

Item	Quantidade	Unid.	Especificação do Material	Preço Máximo	Marca	Descto.	Preço Unitário	Preço Total
14	25,00	UN	Bateria selada estacionária 12v 7Ah (amperagem mínima), para nobreak. O fabricante deverá possuir as seguintes certificações: NBR ISO 14001/2004 : Gestão Ambiental. NBR ISO 9001/2008 : Gestão de Qualidade. - Bateria de chumbo ácidas reguladas por válvulas - Livre de manutenção. 1 ano de garantia total a partir da emissão da nota fiscal. Dimensões aproximadas (podem variar em 5%) Comprimento = 151 mm Largura = 65 mm Altura com Terminal = 100 mm modelo/marca referência: Moura (marca apenas referência, não sendo exigido produto específico de marca/modelo). Bebedouro compressor, com duas torneiras de pressão latão cromad, ajuste de temperatura automática, certificação immetro. Bebedouro refrigerado de pressão infantil inox: gabinete em aço inox 430, protegido com pvc na cor ciriza com serpentina, reservatório fabricado em polietileno, capacidade para 3,5 litros de agua gelada. Aparador/cuba em aço inox, duas torneiras tipo jato e copo, acompanha filtro, controle de temperatura através de termostato com regulagem, tensão bivolt. Dimensões 65cm(A)x 35cm(C)x 60cm (L).	121,33	MOURA	0,0000	121,00	3.025,00
15	1,00	UN	Bebedouro compressor, com duas torneiras de pressão latão cromad, ajuste de temperatura automática, certificação immetro.	909,67	IBBL	0,0000	909,00	909,00
16	5,00	UN	Bebedouro refrigerado de pressão infantil inox: gabinete em aço inox 430, protegido com pvc na cor ciriza com serpentina, reservatório fabricado em polietileno, capacidade para 3,5 litros de agua gelada. Aparador/cuba em aço inox, duas torneiras tipo jato e copo, acompanha filtro, controle de temperatura através de termostato com regulagem, tensão bivolt. Dimensões 65cm(A)x 35cm(C)x 60cm (L).	1.375,00	MASTERFRI	0,0000	1.372,00	6.860,00

05.669.358/0001-25

Cruz Machado, 2 de Outubro de 2018

**FÊNIX EQUIPAMENTOS
PARA INFORMATICA LTDA**

Av Interventor Manoel Ribas, s/n Centro
 CEP 84620-000 Cruz Machado PR

[Handwritten signatures and stamps]

Marcos Ressel
 Sócio gerente

**ESTADO DO PARANA
PREFEITURA MUNICIPAL DE CRUZ MACHADO**

**PREGÃO PRESENCIAL
Nº.: 93/2018 - PR**

CNPJ: 76.339.688/0001-09 Telefone: 554 1222
Av. Vitória, 167
C.E.P.: 84620-000 - Cruz Machado

Processo Administrativo: 187/2018
Processo Licitatório: 190/2018
Data do Processo: 13/09/2018

Folha: 4/39

Fornecedor: Fênix Equipamentos para Informática Ltda

Endereço: Av Manoel Ribas sn - Bairro: centro
Cidade: Cruz Machado UF: PR CEP: 84620-000
CNPJ: 05.669.358/0001-25 Inscrição Estadual: 9028129200
Telefone: 4235541744 Enquadrado como MPE: Sim MPE Local/Regional: Não

Item	Quantidade	Unid.	Especificação do Material	Preço Máximo	Marca	Descr.	Preço Unitário	Preço Total
17	5,00	UN	BEBEDOURO REFRIGERADO DE PRESSÃO INOX, MODELO TRADICIONAL DE COLUNA INOX COM ESPESURA DE 0,08MM, CONTA COM 2 TORNEIRAS DE PRESSÃO EM LATÃO CROMADO COM REGULAGEM DE JATO DA GUA, UMA DE JATO PARA BOCA OUTRA PARA COPO, RALO SIFONADO, TAMPO EM AÇO INOX POLIDO, MOTO-COMPRESSOR ECONOMICO E SILENCIOSO, FILTRO DE AGUA COM CARVÃO ATIVADO IMPREGNADO COM PRATA, SERVE EM MEDIA 40 PESSOAS POR HORA, REFRIGERAÇÃO DE 07LT POR HORA, LARGURA MAXIMA 320MM X ALTURA MAXIMA 990MM, POTENCIA 120W, 145W, VOLTAGEM 127V IGUAL OU SIMILAR A MARCA LIBELL.	899,00	MASTERFRIO	0,0000	898,00	4.490,00
18	4,00	UN	BOLSA TÉRMICA COM 2 RECIPIENTES GRANDES 2 recipientes para armazenar Refeições. Livre de BPA, Shaker com compartimentos para transporte de cápsulas, vitaminas e suplementos em pó. Livre de BPA. 2 packs de gelo de alta qualidade (1 grande e 1 médio). Bolso exterior para sua garrafa de água. Bolso frontal com zíper. Bolso atrás para carregar livros ou papéis. Divisores centrais com ação giratória para melhor organização. Mantém os alimentos frescos por até 8 horas. Leve e fácil de carregar. Feito de nylon ballistic. Alças resistentes. Dimensões aproximadas: Altura da bolsa: 23cm Comprimento da bolsa: 28cm Largura da bolsa: 20cm	399,00		0,0000	0,00	0,00
19	2.500,00	ML	CABO DE REDE UTP PARA COMPUTADORES RJ45, CATEGORIA 5E, ISOLAMENTO EM POLIPROPILENO NA COR AZUL.	1,81	MULTITOC	0,0000	1,80	4.500,00
20	700,00	ML	CABO DE REDE UTP PARA COMPUTADORES RJ45, CATEGORIA CAT 6 BLINDADO, ISOLAMENTO EM POLIPROPILENO NA COR AZUL.	2,22	FURUKAWA	0,0000	2,22	1.554,00

05.669.358/0001-25

Cruz Machado, 2 de Outubro de 2018

**FENIX EQUIPAMENTOS
PARA INFORMATICA LTDA**

Av Intervent Manoel Ribas s/n Centro
CEP 84620-000 Cruz Machado PR

Marcelo Ressel
sócio gerente

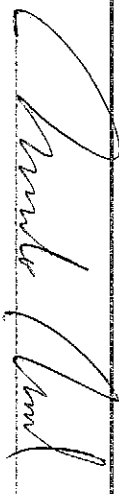
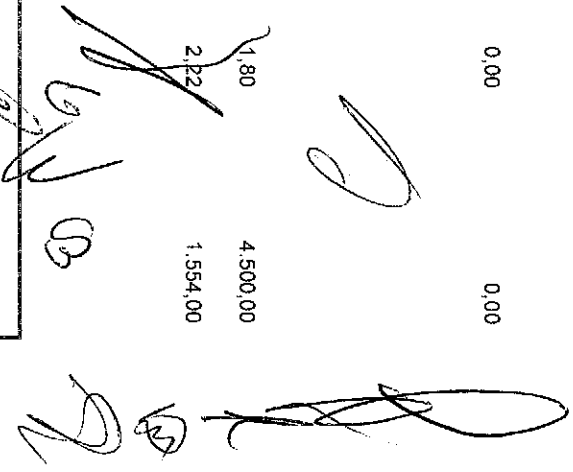
**ESTADO DO PARANA
PREFEITURA MUNICIPAL DE CRUZ MACHADO**

CNPJ: 76.339.688/0001-09 Telefone: 554 1222
 Av. Vitoria, 167
 C.E.P.: 84620-000 Cruz Machado

PREGÃO PRESENCIAL
 Nº.: 93/2018 - PR
 Processo Administrativo: 187/2018
 Processo Licitatório: 190/2018
 Data do Processo: 13/09/2018
 Folha: 5/39

Forneccor: **Fênix Equipamentos para Informática Ltda**
 Enderecc: Av Manoel Ribas sn - Bairro: centro
 Cidade: Cruz Machado UF: PR CEP: 84620-000
 CNPJ: 05.669.358/0001-25 Inscrição Estadual: 9028129200
 Telefone: 4235541744 Enquadrado como MPE: Sim MPE Local/Regional: Não

Item	Quantidade	Unid.	Descrição do Material	Preço Máximo	Marca	Descto.	Preço Unitário	Preço Total
21	6,00	UN	Cabo HDMI - Comprimento: 1,5 metros. - HDMI 1,4 High Speed. - Transferência de dados: 10,2 Gbps - Canal de retorno de áudio - recurso que permite a transmissão do áudio da TV para o sistema de Home Theater usando somente a entrada HDMI (sem necessidade de outro cabo exclusivo para áudio). CABO HDMI 15 METROS	29,95	HARDLINE	0,0000	29,00	174,00
22	2,00	UN	Cabo HDMI - Comprimento: 5 metros. - HDMI 1,4 High Speed. - Transferência de dados: 10,2 Gbps - Canal de retorno de áudio - recurso que permite a transmissão do áudio da TV para o sistema de Home Theater usando somente a entrada HDMI (sem necessidade de outro cabo exclusivo para áudio). CABO HDMI COM TRAVA, TAMANHO MINIMO 1,8 METROS, COM SUPORTE PARA BANDA 4K.	83,00	HARDLINE	0,0000	82,00	164,00
23	3,00	UN	Cabo HDMI - Comprimento: 5 metros. - HDMI 1,4 High Speed. - Transferência de dados: 10,2 Gbps - Canal de retorno de áudio - recurso que permite a transmissão do áudio da TV para o sistema de Home Theater usando somente a entrada HDMI (sem necessidade de outro cabo exclusivo para áudio). CABO HDMI COM TRAVA, TAMANHO MINIMO 5 METROS, COM SUPORTE PARA BANDA 4K.	39,00	HARDLINE	0,0000	39,00	117,00
24	7,00	ML	CABO SVGA 20 METROS - FABRICADO EM BORRACHA COBRE E MALHA METALICA - QUE PERMITE CONECTAR APARELHOS COMPATIVAIS COM CONEXOES VGASVGA/XGASXGA/UXGA	65,00	HARDLINE	0,0000	64,00	448,00
25	7,00	ML	CABO SVGA 20 METROS - FABRICADO EM BORRACHA COBRE E MALHA METALICA - QUE PERMITE CONECTAR APARELHOS COMPATIVAIS COM CONEXOES VGASVGA/XGASXGA/UXGA	79,00	HARDLINE	0,0000	78,00	546,00
26	2,00	UN	CABO SVGA 20 METROS - FABRICADO EM BORRACHA COBRE E MALHA METALICA - QUE PERMITE CONECTAR APARELHOS COMPATIVAIS COM CONEXOES VGASVGA/XGASXGA/UXGA	150,00	FTG	0,0000	148,00	296,00

[05.669.358/0001-25]

Cruz Machado, 2 de Outubro de 2018

**FENIX EQUIPAMENTOS
PARA INFORMATICA LTDA**
 Av Inventor Manoel Ribas s/n Centro
 CEP 84620 Cruz Machado PR

[Handwritten Signature]
 Marcelo Ressel
 Sócio Gerente

[Handwritten Signature]

[Handwritten Signature]

**ESTADO DO PARANA
PREFEITURA MUNICIPAL DE CRUZ MACHADO**

CNPJ: 76.339.688/0001-09 Telefone: 554 1222
 Av. Vitoria, 167
 C.E.P.: 84620-000 - Cruz Machado

**PREGÃO PRESENCIAL
Nº.: 93/2018 - PR**

Processo Administrativo: 187/2018
 Processo Licitação: 190/2018
 Data do Processo: 13/09/2018

Folha: 6/39

Fornecedor: **Fênix Equipamentos para Informática Ltda**
 Endereço: Av Manoel Ribas sn - Bairro: centro
 Cidade: Cruz Machado UF: PR CEP: 84620-000
 CNPJ: 05.669.358/0001-25 Inscrição Estadual: 9028129200
 Telefone: 4235541744 Enquadrado como MPE: Sim MPE Local/Regional: Não

Item	Quantidade	Unid.	Especificação do Material	Pregão Máximo	Marca	Descr.	Pregão Unitário	Pregão Total
27	6,00	UN	CADDEIRA OFFICE PRESIDENTE PRETA, COM FUNÇÃO DE SISTEMA RELAX COM TRAVA NO PONTO INICIAL, ENCOSTO E ASSENTO COM ESTRUTURA REFORÇADA EM MADEIRA ESPUMA COM DENSIDADE CONTROLADA REVESTIDO EM COURO PU OU ARTIFICIAL (SINTETICO), E FORMATO ANATOMICO PARA AS COSTAS INCLINDO LEVE PROJEÇÃO DO ESTOFADO EM SEU ENCOSTO PARA CABEÇA, COM DENSIDADE DE ESPUMA MINIMA DE 6 CM, BRAÇOS EM POLIPROPILENO OU REVESTIDOS EM COURO P.U OU SINTETICO, REGULAGEM DE ALTURA ATRAVES DO PISTÃO A GÁS, RODÍZIOS EM PP, COM DIMENSÕES MINIMAS, ALTURA 1.12M LARGURA 65 CM, PROFUNDIDADE 70 CM, CONTENDO FOLDER ILUSTRATIVO DO PRODUTO E SUAS ESPECIFICAÇÕES.	823,00	REALME	0,0000	820,00	4.920,00
28	40,00	UN	Cadeira Secretária com Base Giratória, couro sintético- Azul	224,67	REALME	0,0000	224,00	8.960,00
29	1,00	UN	Caixa De Som Compatível Com Os Principais Formatos Digitais, Design Exclusivo E Sistema Compatível As Entradas Usb, Fm, Formato Do Audio: Mp3/wma, Entrada Para Karokê, Alça Telescópica E Rodas, Aqui Você Encontra As Funcionalidades Para Inspirar A Sua Diversão, Potência: 280 Rms, Voltagem: 110/220 V 5060 Hz.	1.024,50	ECOPOWER	0,0000	1.020,00	1.020,00
30	1,00	UN	Caixa de Som Acústica, Duplo USB, Bluetooth, Alça regulável e Rodinhas para Transporte, 150W RMS, bivolt, acompanhado com microfone sem fio, Equalizador ajustável com 5 bandas de frequência, 5 modos de iluminação e woofer de 10".	1.199,00	ECOPOWER	0,0000	1.195,00	1.195,00
31	5,00	UN	CAIXA DE SOM PARA COMPUTADOR	39,50	HARDLINE	0,0000	39,00	195,00

[05.669.358/0001-25]

Cruz Machado, 2 de Outubro, de 2018

**FÊNIX EQUIPAMENTOS
PARA INFORMÁTICA LTDA**

Av Interventor Manoel Ribas s/n Centro
 Cruz Machado PR
 CEP 84620-000

Sérgio Rassel
 Sócio gerente

**ESTADO DO PARANA
PREFEITURA MUNICIPAL DE CRUZ MACHADO**

CNPJ: 76.339.688/0001-09 Telefone: 554 1222
 Av. Vitoria, 167
 C.E.P.: 84620-000 Cruz Machado

**PREGÃO PRESENCIAL
Nº.: 93/2018 - PR**

Processo Administrativo: 187/2018
 Processo Licitatório: 190/2018
 Data do Processo: 13/09/2018

Folha: 7/39

Formecedor: **Fênix Equipamentos para Informática Ltda**
 Endereço: Av Manoel Ribas sn - Bairro: centro
 Cidade: Cruz Machado UF: PR CEP: 84620-000
 CNPJ: 05.669.358/0001-25 Inscrição Estadual: 9028129200
 Telefone: 4235541744 Enquadrado como MPE: Sim MPE Local/Regional: Não

Item	Quantidade	Unid.	Descrição do Material	Preço Máximo	Marca	Descio.	Preço Unitário	Preço Total
32	4.00	UN	Calculadora de Impressão, visor Extra Grande, LCD 12 dígitos, Alimentação AC 110V/220V seleção por chave, Correção de digitação, Funções e recursos para cálculos de impostos, teclas do tipo "keyboard", Seletor de arredondamentos e casas decimais, Contador de itens, Tecla "MUMD", Delta por cento e GT, Impressão em 2 cores (preto/vermelho), Usa rolete Epson IR-40T, Velocidade de impressão: 2,7 linhas/Seg. MODELO IGUAL OU SIMILAR PROCALC LP45	428,00	PROCALC	0,0000	425,00	1.700,00
33	1,00	UN	Camra Elástica Redonda Com 4,27m De Diâmetro, Estrutura Tubular De Alta Resistência Para Até 150kg, Rede De Segurança De Malha Fina Que Proporciona Melhor Proteção, Protetor De Molas Elásticas Com Espuma Revestida Em Pvc E Tratamento Uv, Protetor De Mestros Em Espuma Especial, Acompanha Ferramentas E Manual De Montagem Em Português. Pode Ser Utilizada Em Casas, Escolas, Clubes E Centros Esportivos, Ideal Para Quem Trabalha Com Loções Ou Para Uso Doméstico, Escada Inclusa Para Maior Conforto E Praticidade. Medidas: Diâmetro: 4,27m Altura Da Lona: 0,9m Altura Total: 2,6m, Altura Da Rede: 1,7m.	2.090,00	PELGRIN	0,0000	2.089,00	2.089,00
34	5,00	UN	Camera Digital Canon Powershot SX400IS Preta - 16,0MP, LCD 3,0", Zoom Óptico de 30x, Estabilizador Inteligente, Lente 24mm e Video HD + Cartão de 8GB	1.789,50	CANON	0,0000	1.785,00	8.925,00
35	2,00	UN	CAMERA DIGITAL 20.1MP ZOOM 35X LCD 3.0" SIMILAR IGUAL OU SU SUPERIOR AO MODELO/MARCA SONY CYBER-SHOT DSC-H300 Camera Digital Sony Cyber-shot DSC-H300 Preta - 20.1 MP, Super Zoom Óptico de 35x, LCD 3.0", Foto Panorâmica 360°, Vídeos HD + Cartão 8GB	1.793,00	SONY	0,0000	1.790,00	3.580,00

[05.669.358/0001-25]

**FENIX EQUIPAMENTOS
PARA INFORMATICA LTDA**

Av Interventor Manoel Ribas s/n Centro
 Cruz Machado PR
 CEP 84620-000

(Handwritten signatures and stamps)

Cruz Machado, 2 de Outubro de 2018

**ESTADO DO PARANA
PREFEITURA MUNICIPAL DE CRUZ MACHADO**

NPJ: 76.339.688/0001-09 Telefone: 554 1222
 Av. Vitoria, 167
 C.E.P.: 84620-000 - Cruz Machado

PREGÃO PRESENCIAL
 Nº.: 93/2018 - PR

Processo Administrativo: 187/2018
 Processo Licitatório: 190/2018
 Data do Processo: 13/09/2018

Folha: 8/39

Fornecedor: **Fênix Equipamentos para Informática Ltda**
 Endereço: Av Manoel Ribas sn - Bairro: centro
 Cidade: Cruz Machado UF: PR CEP: 84620-000
 NPJ: 05.669.358/0001-25 Inscrição Estadual: 9028129200
 Telefone: 051235541744 Enquadrado como MPE: Sim MPE Local/Regional: Não

Item	Quantidade	Unid.	Especificação do Material	Preço Máximo	Marca	Descdo.	Preço Unitário	Preço Total
36	1,00	UN	Câmera fotográfica: 20.1MP; 2.7, estabilizador de imagem, foto panorâmica, vídeo em HD, zoom óptico 8x - Equipamento podendo ser de resolução maior, zoom de maior alcance - com bateria removível e carregador inclusos.	868,00	SONY	0,0000	867,00	867,00
37	1,00	UN	Carro Funcional de Limpeza: Estrutura injetada em plástico polipropileno. Possui aberturas para encaixe dos acessórios (mops, pá e placa) Bem como uma plataforma para apoio do balde espremedor. Possui cantos arredondados e excelente acabamento. Material: Polipropileno. Altura do chão: 104 cm, Largura: 545 cm, Comprimento: 124 cm, Rodas: Rodizio PVC. #2 fixo 8" #2 Giratórios de 2", Capacidade carga: 300Kg.	899,00	GADOTTI	0,0000	898,00	898,00
38	2,00	UN	CARTÃO DE MEMORIA MICRO SDHC 32 GB COM ADAPTADOR SD (CLASSE 4)	66,00	SANDISK	0,0000	65,00	130,00
39	2,00	UN	Circulador de ar de mesa e parede, hélice com 40cm de diâmetro, 3 velocidades, inclinação vertical regulável, alça para transporte, baixo nível de ruído. Dimensões do produto 23x49x48cm, peso 3,64Kg	214,50	BRITANIA	0,0000	214,00	428,00
40	1,00	UN	COMPRESSOR AR INFLADOR PARA BALÕES C 4 BICOS Informações Técnicas: Peso 3,14kg Cabos de Energia 5m Voltagem 110/220v Altura 22,5cm Diâmetro 24cm Similar ou igual Marca: BonusModelo: IB-04 Ouro	657,00	BONUS	0,0000	655,00	655,00

[05.669.358/0001-25]

Cruz Machado, 2 de Outubro de 2018

**FENIX EQUIPAMENTOS
 PARA INFORMATICA LTDA**

Av Interventor, Manoel Ribas s/n Centro
 CFP 84620-000 Cruz Machado PR

[Handwritten signatures and stamps]

Marcio Ressel
 Solo gerente

**ESTADO DO PARANA
PREFEITURA MUNICIPAL DE CRUZ MACHADO**

CNPJ: 76.339.688/0001-09 Telefone: 554 1222
 Av. Vitoria, 167
 C.E.P.: 84620-000 - Cruz Machado

PREGÃO PRESENCIAL
 Nº.: 93/2018 - PR
 Processo Administrativo: 187/2018
 Processo Licitatório: 190/2018
 Data do Processo: 13/09/2018

Folha: 9/39

Forneceador: **Fenix Equipamentos para Informática Ltda**
 Endereceador: Av Manoel Ribas sn - Bairro: centro
 Cidade: Cruz Machado UF: PR CEP: 84620-000
 CNPJ: 05.669.358/0001-25 Inscrição Estadual: 9028129200
 Telefone: 4235541744 Enquadrado como MPE: Sim MPE Local/Regional: Não

Item	Quantidade	Unid.	Especificação do Material	Preço Máximo	Marca	Desc.	Preço Unitário	Preço Total
41	18,00	UN	<p>COMPUTADOR COMPLETO ENTREGUE INSTALADO EM PLENO FUNCIONAMENTO: PROCESSADOR: COM DESEMPENHO EQUIVALENTE OU SUPERIOR A INTEL CORE I3 MODELO: 7100 - 3.9 GHZ, CACHE DE 3MB, COM FAN DE REFRIGERAÇÃO. PLACA MÃE: COMPATÍVEL PC DDR4 2133 MHZ E INTEL 7ª GERAÇÃO OU SUPERIOR DUAL CHANNEL, PORTAS USB: 6 PORTAS USB 3.0/2.0, 2 PORTAS USB 3.0, CAPACIDADE MÁXIMA DE MEMÓRIA 32GB, REDE (LAN): REALTEK RTL8111F 10/100/1000 MBS LAN RJ45 SOM: REALTEK HIGH DEFINITION MEMÓRIA DE VÍDEO (GRÁFICO): INTEGRADA AO PROCESSADOR, ATÉ 1GB CONEXÕES DE VÍDEO: HDMI E RGB (VGA)/CONEXÕES TRASEIRAS: PS2 MOUSE E TECLADO, 1 CONECTOR RJ45, 3 X ÁUDIO, COM PLACA GRÁFICA INTEGRADA (ONBOARD) OU SUPERIOR, (ESPECIFICAR MODELO ANTES DA ENTREGA DO PRODUTO). MONITOR 19,5 POLEGADAS COM RESOLUÇÃO (1600 x 900) WIDESCREEN, NA COR PRETA, CONEXÃO COM MICROCOMPUTADOR DO TIPO VGA, (HDMI FACULTATIVO), DEVENDO CONTER SUPORTE INCLINÁVEL E SER COMPATÍVEL COM PADRÃO DE FIXAÇÃO VESA (PARA SUPORTE ARTICULADO), FONTE BIVOLT INTERNA, DEVERÁ SER FORNECIDO JUNTO COM O MONITOR; CABO PARA CONEXÃO COM MICROCOMPUTADOR DO TIPO VGA; MANUAIS; CABO DE ALIMENTAÇÃO DE ENERGIA ELÉTRICA, OU SUPERIOR; RAM: 4GB OU SUPERIOR; DDR4 2133 MHZ OU SUPERIOR. HD: 1 TB SATA III 7200 RPM 64MB. LECTOR/GRAVADOR DE CD/DVD CAIXA DE SOM: COM ENTRADA P2, 3.5 MM E REGULAGEM DE VOLUME. FONTE: COM CORREÇÃO DE FATOR DE POTÊNCIA ATIVO E NO MÍNIMO 250 WATS REAIS, COM CABO DE ENERGIA PARA TOMADA; MOUSE (COM FIO); USB 2.0 ÓPTICO MÍNIMO DE 2 BOTÕES E 3 BOTÕES; 1 BOMBA D'ÁGUA DESLIZANTE MÍNIMO DE 2</p>	2.800,00	INTEL I3-7100	0,0000	2.795,00	50.310,00

05.669.358/0001-25

Cruz Machado, 2 de Outubro de 2018

**FENIX EQUIPAMENTOS
PARA INFORMÁTICA LTDA**

Av. Interm. Dr. Manoel Ribas s/n Centro
 CEP: 84620-000 Cruz Machado PR

[Handwritten signatures and stamps]

Carcelo Ressel
 sócio gerente

**ESTADO DO PARANA
PREFEITURA MUNICIPAL DE CRUZ MACHADO**

CNPJ: 76.339.688/0001-09 Telefone: 554 1222
 Av. Vitoria, 167
 C.E.P.: 84620-000 - Cruz Machado

**PREGÃO PRESENCIAL
Nº.: 93/2018 - PR**

Processo Administrativo: 187/2018
 Processo Licitatório: 190/2018
 Data do Processo: 13/09/2018

Folha: 10/39

Fornecedor: **Fênix Equipamentos para Informática Ltda**
 Endereço: Av Manoel Ribas sn - Bairro: centro
 Cidade: Cruz Machado UF: PR CEP: 84620-000
 CNPJ: 05.669.358/0001-25 Inscrição Estadual: 9028129200
 Telefone: 4235541744 Enquadrado como MPE: Sim MPE Local/Regional: Não

Item	Quantidade	Unid.	Especificação do Material	Preço Máximo	Marca	Descr.	Preço Unitário	Preço Total
------	------------	-------	---------------------------	--------------	-------	--------	----------------	-------------

DEVIDAMENTE COMPROVADA NA ESPECIFICAÇÃO DO
 PRODUTO. KIT GABINETE PRETO COM 4 BAÍAS SENDO AS
 ENTRADAS USB FRONTAIS NA PARTE SUPERIOR. BASE PARA
 MOUSE (MOUSE PAD) ERGONÔMICO COM APOIO DE PUNHO EM
 GEL, PROTEÇÃO ANTIMICROBIAL E BASE EMBORRACHADA. -
 SISTEMA OPERACIONAL: WINDOWS 7 PROFESSIONAL BR 64
 BITS, INSTALADO, COM MÍDIA ORIGINAL OU SUPERIOR.
 DEVERÃO VIR INSTALADOS 3 NAVEGADORES DE INTERNET,
 MICROSOFT OFFICE 2016 OU SUPERIOR, ANTI-VÍRUS AVAST
 ORIGINAL. TECLADO (COM FIO): USB 2.0 PADRÃO ABNT2,
 COMPATIVEL COM WIN XP/VISTA/7/8/10 OU SUPERIOR, NA COR
 PRETA, COM 107 TECLAS ESTILO CHICLETE CONTENDO PERFIL
 BAIXO, COM TECLAS NUMÉRICAS. GARANTIA DO FORNECEDOR
 12 (DOZE) MESES

05.669.358/0001-25

Cruz Machado, 2 de Outubro de 2018

**FENIX EQUIPAMENTOS
PARA INFORMATICA LTDA**

Av Interve Manoel Ribas s n Centro
 CEP 84620-000 Cruz Machado PR

Marcelo Ressel
 Gerente

[Handwritten signature]

[Handwritten signatures]

[Handwritten signature]

**ESTADO DO PARANA
PREFEITURA MUNICIPAL DE CRUZ MACHADO**

CNPJ: 76.339.688/0001-09 Telefone: 554 1222
 Av. Vitoria, 167
 C.E.P.: 84620-000 - Cruz Machado

**PREGÃO PRESENCIAL
Nº.: 93/2018 - PR**

Processo Administrativo: 187/2018
 Processo Licitatório: 190/2018
 Data do Processo: 13/09/2018

Folha: 11/39

Forneecedor: **Fênix Equipamentos para Informática Ltda**
 Endereço: Av Manoel Ribas sn - Bairro: centro
 Cidade: Cruz Machado UF: PR CEP: 84620-000
 CNPJ: 05.669.358/0001-25 Inscrição Estadual: 9028129200
 Telefone: 4235541744 Enquadrado como MPE: Sim MPE Local/Regional: Não

Item	Quantidade	Unid.	Descrição do Material	Preço Máximo	Marca	Descr.	Preço Unitário	Preço Total
42	7,00	UN	COMPUTADOR COMPLETO ENTREGUE INSTALADO EM PLENO FUNCIONAMENTO: PROCESSADOR: COM DESEMPENHO EQUIVALENTE OU SUPERIOR A INTEL CORE I5 MODELO: 7400 - 3.0 GHZ DE 7ª GERAÇÃO CACHE DE 6MB, COM FAN DE REFRIGERAÇÃO. PLACA MÃE: COMPATÍVEL PC DDR4 2133 MHZ E INTEL 7ª GERAÇÃO OU SUPERIOR DUAL CHANNEL, PORTAS USB: 6 PORTAS USB 3.0/2.0, 2 PORTAS USB 3.0, CAPACIDADE MÁXIMA DE MEMÓRIA 32GB, REDE (LAN): REALTEKRTL811F 10/100/1000 MBS LAN RJ45 SOM: REALTEK HIGH DEFINITION MEMÓRIA DE VÍDEO (GRÁFICO): INTEGRADA AO PROCESSADOR, ATÉ 1GB CONEXÕES DE VÍDEO: HDMI E RGB (VGA)CONEXÕES TRASEIRAS: PS2 MOUSE E TECLADO, 1 CONECTOR RJ45, 3 X ÁUDIO, COM PLACA GRÁFICA INTEGRADA (ONBOARD) OU SUPERIOR (ESPECIFICAR MODELO ANTES DA ENTREGA DO PRODUTO) MONITOR 21 (VINTE E UMA POLEGADA) POL. OU SUPERIOR WIDESCREEN RESOLUÇÃO (1920 X 1080) OU SUPERIOR, HDMI; CONEXÃO COM MICROCOMPUTADOR DO TIPO VGA, DEVENDO CONTER SUPORTE INCLINÁVEL E SER COMPATÍVEL COM PADRÃO DE FIXAÇÃO VESA (PARA SUPORTE ARTICULADO), FONTE BIVOLT INTERNA, DEVERÁ SER FORNECIDO JUNTO COM O MONITOR; CABO PARA CONEXÃO COM MICROCOMPUTADOR DO TIPO VGA; MANUAIS; CABO DE ALIMENTAÇÃO DE ENERGIA ELÉTRICA, OU SUPERIOR; RAM: 8GB OU SUPERIOR DIVIDIDOS EM 2 PENTES DE 4GB CADA OU SUPERIOR, DDR4 2133 MHZ OU SUPERIOR, HD: 1 TB SATA III 7200 RPM 64MB, LECTOR/GRAVADOR DE CD/DVD CAIXA DE SOM: COM ENTRADA P2, 3,5 MM E REGULAGEM DE VOLUME, FONTE: COM CORREÇÃO DE FATOR DE POTÊNCIA ATIVO E NO MÍNIMO 200 WATTS DEBATE COM CABO DE ENERGIA DADA TOMADA. KIT	3.700,00	INTEL I5-7400	0,0000	3.699,00	25.893,00

05.669.358/0001-25

Cruz Machado, 2 de Outubro de 2018

**FENIX EQUIPAMENTOS
PARA INFORMATICA LTDA**

Av. Interv. Dr Manoel Ribas s/n Centro
 CEP: 84620-000 Cruz Machado - PR

[Handwritten signatures and initials]

Manoel Ressel
 sócio gerente

**ESTADO DO PARANA
PREFEITURA MUNICIPAL DE CRUZ MACHADO**

CNPJ: 76.339.688/0001-09 Telefone: 554 1222
 Av. Vitoria, 167
 C.E.P.: 84620-000 Cruz Machado

PREGÃO PRESENCIAL
 Nº.: 93/2018 - PR

Processo Administrativo: 187/2018
 Processo Licitatório: 190/2018
 Data do Processo: 13/09/2018

Folha: 12/39

Fornecedor: Fênix Equipamentos para Informática Ltda
Endereço: Av Manoel Ribas sn - Bairro: centro
Cidade: Cruz Machado UF: PR CEP: 84620-000
CNPJ: 05.669.358/0001-25 Inscrição Estadual: 9028129200
Telefone: 235541744 Enquadrado como MPE: Sim MPE Local/Regional: Não

Item	Quantidade	Unid.	Descrição do Material	Prego Máximo	Marca	Descr.	Prego Unitário	Prego Total
0			GABINETE PRETO COM 4 BAIAS SENDO AS ENTRADAS USB FRONTAIS NA PARTE SUPERIOR. SISTEMA OPERACIONAL: WINDOWS 7 PROFESSIONAL BR 64 BITS, INSTALADO. COM MÍDIA ORIGINAL OU SUPERIOR, DEVERÃO VIR INSTALADOS 3 NAVEGADORES DE INTERNET, MICROSOFT OFFICE 2016 OU SUPERIOR, ANTIVIRUS AVAST ORIGINAL. MOUSE (COM FIO): USB 2.0 ÓPTICO MÍNIMO DE 2 BOTÕES E SCROLL (ROLAGEM), RESOLUÇÃO MÍNIMA 1000 DPI DEVIDAMENTE COMPROVADA NA ESPECIFICAÇÃO DO PRODUTO. BASE PARA MOUSE (MOUSE PAD) ERGONÔMICO COM APOIO DE PUNHO EM GEL, PROTEÇÃO ANTIMICROBIAL E BASE EMBORRACHADA. TECLADO (COM FIO): USB 2.0 PADRÃO ABNT2, COMPATÍVEL COM WIN XP/VISTA/7/8/10 OU SUPERIOR, NA COR PRETA, COM 107 TECLAS ESTILO CHICLETE CONTENDO PERFIL BAIXO, COM TECLAS NUMERICAS. GARANTIA DO FORNECEDOR 12 (DOZE) MESES					

[05.669.358/0001-25]

Cruz Machado, 2 de Outubro de 2018

**FENIX EQUIPAMENTOS
 PARA INFORMATICA LTDA**

Av Interventor Manoel Ribas s/n Centro
 CFP 8462 PR 00 Cruz Machado PR

[Handwritten signatures and initials]

Araceli Passel
 Psic. gerente

**ESTADO DO PARANA
PREFEITURA MUNICIPAL DE CRUZ MACHADO**

CNPJ: 76.339.688/0001-09 Telefone: 554 1222
 Av. Vitoria, 167
 C.E.P.: 84620-000 - Cruz Machado

**PREÇÃO PRESENCIAL
Nº.: 93/2018 - PR**

Processo Administrativo: 187/2018
 Processo Licitatório: 190/2018
 Data do Processo: 13/09/2018

Folha: 13/39

Forneceor: **Fenix Equipamentos para Informatica Ltda**
 Endereço: Av Manoel Ribas sn - Bairro: centro
 Cidade: Cruz Machado UF: PR CEP: 84620-000
 CNPJ: 05.669.358/0001-25 Inscrição Estadual: 9028129200
 Telefone: 4235541744 Enquadrado como MPE:Sim MPE Local/Regional: Não

Item	Quantidade	Unid.	Especificação do Material	Preço Máximo	Marca	Descr.	Preço Unitário	Preço Total
43	9,00	UNI	COMPUTADOR COMPLETO ENTREGUE INSTALADO EM PLENO FUNCIONAMENTO: PROCESSADOR: INTEL CORE I5-7400 3.0 GHZ, 7ª GERAÇÃO OU SUPERIOR CACHE: 6MB CHIPSET: INTEL CORPORATION EXPRESS MEMÓRIA COM FAN DE REFRIGERAÇÃO. RAM: 8GB OU SUPERIOR DIVIDIDOS EM 2 PENTES DE 4GB CADA OU SUPERIOR, DDR4 2133 MHZ OU SUPERIOR. SSD: 240 GB SATA III LETURAS: 500MB/S. GRAVAÇÕES 350MB/S PLACA MÃE: COMPATÍVEL PC DDR4 2133 MHZ E INTEL 7ª GERAÇÃO OU SUPERIOR DUAL CHANNEL, PORTAS USB: 6 PORTAS USB 3.0/2.0, 2 PORTAS USB 3.0, CAPACIDADE MÁXIMA DE MEMÓRIA 32GB OU SUPERIOR. REDE (LAN): REALTEKRTL811F 10/100/1000 MB/S LAN RJ45 SOM: REALTEK HIGH DEFINITION MEMÓRIA DE VÍDEO (GRÁFICO): INTEGRADA AO PROCESSADOR, ATÉ 1GB CONEXÕES DE VÍDEO: HDMI E RGB (VGA) CONEXÕES TRASERAS: PS2 MOUSE E TECLADO, 1 CONECTOR RJ45, 3 X ÁUDIO, COM PLACA GRÁFICA INTEGRADA (ONBOARD) OU SUPERIOR. (ESPECIFICAR MODELO ANTES DA ENTREGA DO PRODUTO). PLACA DE VÍDEO: GEFORCE COMPATÍVEL COM PROCESSADOR E SOFTWARE. CAPACIDADE 2GB (2048MB) (DDR3 MÍNIMO) CLOCK DA MEMÓRIA MÍNIMO 1600 MHZ OU SUPERIOR, CLOCK DO NÚCLEO MÍNIMO 700MHZ OU SUPERIOR, COM ENTRADA HDMI, VGA, DVI, LECTOR/GRAVADOR DE CD/DVD, MOUSE (COM FIO): USB 2.0 ÓPTICO MÍNIMO DE 2 BOTÕES E SCROLL (ROLAGEM), RESOLUÇÃO MÍNIMA 1000 DPI DEVIDAMENTE COMPROVADA NA ESPECIFICAÇÃO DO PRODUTO. TECLADO (COM FIO): USB 2.0 PADRÃO ABNT2, COMPATÍVEL COM WIN XP/VISTA/7/8/10 OU SUPERIOR, NA COR PRETA, COM 107 TECLAS ESTILO CHICLETE (CONTENHA DESELI BAIXO COM TELA AS NIMEDIAS CAIXA DE	4.500,00	INTEL I5-7400	0,0000	4.495,00	40.455,00

COMPUTADOR COMPLETO ENTREGUE INSTALADO EM PLENO FUNCIONAMENTO: PROCESSADOR: INTEL CORE I5-7400 3.0 GHZ, 7ª GERAÇÃO OU SUPERIOR CACHE: 6MB CHIPSET: INTEL CORPORATION EXPRESS MEMÓRIA COM FAN DE REFRIGERAÇÃO. RAM: 8GB OU SUPERIOR DIVIDIDOS EM 2 PENTES DE 4GB CADA OU SUPERIOR, DDR4 2133 MHZ OU SUPERIOR. SSD: 240 GB SATA III LETURAS: 500MB/S. GRAVAÇÕES 350MB/S PLACA MÃE: COMPATÍVEL PC DDR4 2133 MHZ E INTEL 7ª GERAÇÃO OU SUPERIOR DUAL CHANNEL, PORTAS USB: 6 PORTAS USB 3.0/2.0, 2 PORTAS USB 3.0, CAPACIDADE MÁXIMA DE MEMÓRIA 32GB OU SUPERIOR. REDE (LAN): REALTEKRTL811F 10/100/1000 MB/S LAN RJ45 SOM: REALTEK HIGH DEFINITION MEMÓRIA DE VÍDEO (GRÁFICO): INTEGRADA AO PROCESSADOR, ATÉ 1GB CONEXÕES DE VÍDEO: HDMI E RGB (VGA) CONEXÕES TRASERAS: PS2 MOUSE E TECLADO, 1 CONECTOR RJ45, 3 X ÁUDIO, COM PLACA GRÁFICA INTEGRADA (ONBOARD) OU SUPERIOR. (ESPECIFICAR MODELO ANTES DA ENTREGA DO PRODUTO). PLACA DE VÍDEO: GEFORCE COMPATÍVEL COM PROCESSADOR E SOFTWARE. CAPACIDADE 2GB (2048MB) (DDR3 MÍNIMO) CLOCK DA MEMÓRIA MÍNIMO 1600 MHZ OU SUPERIOR, CLOCK DO NÚCLEO MÍNIMO 700MHZ OU SUPERIOR, COM ENTRADA HDMI, VGA, DVI, LECTOR/GRAVADOR DE CD/DVD, MOUSE (COM FIO): USB 2.0 ÓPTICO MÍNIMO DE 2 BOTÕES E SCROLL (ROLAGEM), RESOLUÇÃO MÍNIMA 1000 DPI DEVIDAMENTE COMPROVADA NA ESPECIFICAÇÃO DO PRODUTO. TECLADO (COM FIO): USB 2.0 PADRÃO ABNT2, COMPATÍVEL COM WIN XP/VISTA/7/8/10 OU SUPERIOR, NA COR PRETA, COM 107 TECLAS ESTILO CHICLETE (CONTENHA DESELI BAIXO COM TELA AS NIMEDIAS CAIXA DE

05.669.358/0001-25

Cruz Machado, 2 de Outubro de 2018

**FENIX EQUIPAMENTOS
PARA INFORMATICA LTDA**

Av. Interv. Manoel Ribas s/n Centro
 CEP 84620-000 Cruz Machado, PR

[Handwritten Signature]
 Marcelo Rassel
 Sócio gerente

[Handwritten Signatures]

**ESTADO DO PARANA
PREFEITURA MUNICIPAL DE CRUZ MACHADO**

CNPJ: 76.339.688/0001-09 Telefone: 554 1222
 Av. Vitoria, 167
 C.E.P.: 84620-000 - Cruz Machado

**PREGÃO PRESENCIAL
Nº.: 93/2018 - PR**

Processo Administrativo: 187/2018
 Processo Licitatório: 190/2018
 Data do Processo: 13/09/2018

Folha: 14/39

Fornecedor: **Fênix Equipamentos para Informática Ltda**
 Endereço: Av Manoel Ribas sn - Bairro: centro
 Cidade: Cruz Machado UF: PR CEP: 84620-000
 CNPJ: 05.669.358/0001-25 Inscrição Estadual: 9028129200
 Telefone: 4235541744 Enquadrado como MPE: Sim MPE Local/Regional: Não

Item	Quantidade	Unid.	Especificação do Material	Preço Máximo	Marca	Descrto.	Preço Unitário	Preço Total
44	500,00	UN	CONTINHO FRENTE BRANCO COM TUBO TRIMETALICO. UNIDADE SOM: COM ENTRADA P2, 3,5 MM E REGULAGEM DE VOLUME. KIT GABINETE PRETO COM 4 BAIAS SENDO AS ENTRADAS USB FRONTAIS NA PARTE SUPERIOR; FONTE BIVOLT, COM CORREÇÃO DE FATOR DE POTENCIA ATIVO E NO MINIMO 400 WATS REAIS, COM CABO DE ENERGIA PARA TOMADA; SISTEMA OPERACIONAL: WINDOWS 7 PROFISSIONAL BR 64 BITS, INSTALADO, COM MÍDIA ORIGINAL OU SUPERIOR, DEVERÃO VIR INSTALADOS 3 NAVEGADORES DE INTERNET, MICROSOFT OFFICE 2016 OU SUPERIOR, ANTI VIRUS AVAST ORIGINAL; BASE PARA MOUSE (MOUSE PAD) ERGONOMICO COM APOIO DE PUNHO EM GEL, PROTEÇÃO ANTIMICROBIAL E BASE EMBORRACHADA; - MONITOR LED, 23,8 (VINTE E TRES VIRGULA OITO POLEGADAS) MINIMAS POL. OU SUPERIOR WIDESCREEN RESOLUÇÃO (1920 X 1080) OU SUPERIOR, ENTRADA HDMI COM CABO INCLUSO, DEVENDO CONTER SUPORTE INCLINAVEL E SER COMPATIVEL COM PADRAO DE FIXAÇÃO VESA (PARA SUPORTE ARTICULADO), FONTE BIVOLT INTERNA, DEVERÁ SER FORNECIDO JUNTO COM O MONITOR; CABO PARA CONEXÃO COM MICROCOMPUTADOR DO TIPO VGA; MANUAIS; CABO DE ALIMENTAÇÃO DE ENERGIA ELÉTRICA; GARANTIA DO FORNECEDOR: 12 MESES, OU SUPERIOR - MARCA: INTEL I5 CONECTOR RJ45.	2,65		0,0000	0,00	837,00
45	3,00	UN	Controle Playstation 4	280,00	SONY	0,0000	279,00	837,00

05.669.358/0001-25

Cruz Machado, 2 de Outubro de 2018

**FENIX EQUIPAMENTOS
PARA INFORMATICA LTDA**

Av interv Dr Manoel Ribas s/n Centro
 CEP 84620-000 Cruz Machado PR

[Handwritten signatures and initials]

ESTADO DO PARANA
PREFEITURA MUNICIPAL DE CRUZ MACHADO

CNPJ: 76.339.688/0001-09 Telefone: 554 1222

Av. Vitória, 167

C.E.P.: 84620-000 - Cruz Machado

PREGÃO PRESENCIAL
Nº.: 93/2018 - PR

Processo Administrativo: 187/2018

Processo Licitatório: 190/2018

Data do Processo: 13/09/2018

Folha: 18/39

Fornecedor: Fenix Equipamentos para Informática Ltda

Endereço: Av Manoel Ribas sn - Bairro: centro

Cidade: Cruz Machado UF: PR CEP: 84620-000

CNPJ: 05.669.358/0001-25 Inscrição Estadual: 9028129200

Telefone: 4235541744 Enquadrado como MPE: Sim MPE Local/Regional: Não

Item	Quantidade	Unid.	Especificação do Material	Preço Máximo	Marca	Descdo.	Preço Unitário	Preço Total
53	4,00	UN	EXTENSOR USB	25,00	HITTO	0,0000	24,00	96,00
54	2,00	UN	FERRO DE PASSAR ROUPA, PASSA A SECO, CONTROLE DE TEMPERATURA, CABO ANATOMICO E DESENHO TRADICIONAL, 110 VOLTS, POTENCIA DE 1100 WATTS (127 VOLTS), FILTRO DE LINHA 06 TOMADAS	99,50	BLACK E DECKE	0,0000	99,00	198,00
55	10,00	UN	FOGÃO 6 BOCAS - INDUSTRIAL - BAIXA PRESSÃO - CHAMAS TRIPLAS E DUPLAS - QUEIMADORES DE 200 MM DIAMETRO - GRELHAS DE 40 X 40 CM - 3 QUEIMADORES CHAMA DUPLA E 3 FORNO 70 LITROS MINIMO - Tampa de Vidro. - BANDEJA COLETORA DE GORDURA - INSTALADO E COM VALVULAS E MANGUEIRAS INCLUSAS - GARANTIA DE 1 ANO CONTRA DEFETOS DE FABRICAÇÃO - GARANTIA DE 3 MESES NA INSTALAÇÃO. Marcas referência: ITAJOBI / PROGAS podendo ser similar, igual ou superior.	46,00	NTC	0,0000	45,00	450,00
56	4,00	UN	FOGÃO 6 BOCAS - INDUSTRIAL - BAIXA PRESSÃO - CHAMAS TRIPLAS E DUPLAS - QUEIMADORES DE 200 MM DIAMETRO - GRELHAS DE 40 X 40 CM - 3 QUEIMADORES CHAMA DUPLA E 3 FORNO 70 LITROS MINIMO - Tampa de Vidro. - BANDEJA COLETORA DE GORDURA - INSTALADO E COM VALVULAS E MANGUEIRAS INCLUSAS - GARANTIA DE 1 ANO CONTRA DEFETOS DE FABRICAÇÃO - GARANTIA DE 3 MESES NA INSTALAÇÃO. Marcas referência: ITAJOBI / PROGAS podendo ser similar, igual ou superior.	3.074,50	ITAJOBI	0,0000	3.070,00	12.280,00
57	5,00	UN	FOGÃO A GÁS 4 BOCAS AUTOLIMPANTE MESA DE INOX PUXADOR DE METAL, BIVOLT	865,00	BRASLAR	0,0000	864,00	4.320,00
58	15,00	UN	FORNO 70 LITROS MINIMO - Tampa de Vidro. - BANDEJA COLETORA DE GORDURA - INSTALADO E COM VALVULAS E MANGUEIRAS INCLUSAS - GARANTIA DE 1 ANO CONTRA DEFETOS DE FABRICAÇÃO - GARANTIA DE 3 MESES NA INSTALAÇÃO. Marcas referência: ITAJOBI / PROGAS podendo ser similar, igual ou superior.	160,00	MXT	0,0000	159,00	2.385,00
59	30,00	UN	FORNO 70 LITROS MINIMO - Tampa de Vidro. - BANDEJA COLETORA DE GORDURA - INSTALADO E COM VALVULAS E MANGUEIRAS INCLUSAS - GARANTIA DE 1 ANO CONTRA DEFETOS DE FABRICAÇÃO - GARANTIA DE 3 MESES NA INSTALAÇÃO. Marcas referência: ITAJOBI / PROGAS podendo ser similar, igual ou superior.	110,00	C3TECH	0,0000	109,00	3.270,00

[05.669.358/0001-25]

Cruz Machado, 2 de Outubro de 2018

FENIX EQUIPAMENTOS
PARA INFORMATICA LTDA

Av Interventor Manoel Ribas s/n Centro
Cruz Machado PR

CEP 84620-000

Marcelo Rassel
sócio gerente

**ESTADO DO PARANA
PREFEITURA MUNICIPAL DE CRUZ MACHADO**

CNPJ: 76.339.688/0001-09 Telefone: 554 1222
 Av. Vitoria, 167
 C.E.P.: 84620-000 - Cruz Machado

**PREGÃO PRESENCIAL
Nº.: 93/2018 - PR**

Processo Administrativo: 187/2018
 Processo Licitação: 190/2018
 Data do Processo: 13/09/2018

Folha: 15/39

Forneceor: **Fenix Equipamentos para Informatica Ltda**
 Endereço: Av Manoel Ribas sn - Bairro: centro
 Cidade: Cruz Machado UF: PR CEP: 84620-000
 CNPJ: 05.669.358/0001-25 Inscrição Estadual: 9028129200
 Telefone: 4235541744 Enquadrado como MPE: Sim MPE Local/Regional: Não

Item	Quantidade	Unid.	Descrição do Material	Prego Máximo	Marca	Desc.	Prego Unitário	Prego Total
46	4,00	UN	DISPENSADOR PARA COPOS DESCARTAVEIS 180/200ML, CORPO FEITO EM MATERIAL INDX, E TAMPA PLÁSTICA REMOVIVEL, SISTEMA DE ABAS AJUSTÁVEIS, PONTEIRA INOX E AÇO ESALTADO, PESO DE 370 GR, CAPACIDADE PARA 150 COPOS, DIMENSÕES DE 45X8 CM	100,00	AURIMAR	0,0000	99,00	396,00
47	4,00	UN	DISPENSER PARA PAPEL TOALHA INTERFOLHADO COM DUAS DOBRAS, CONFECIONADO EM AÇO INOX, CAPACIDADE PARA 400 A 600 FOLHAS, TENDO ABERTURA POR DISPOSITIVO ANTI VANDALISMO	200,00	AURIMAR	0,0000	199,00	796,00
48	8,00	UN	DVD PLAYER COM ENTRADA USB, VOLTAGEM 127V	189,00	MONDIAL	0,0000	188,00	1.504,00
49	50,00	UN	EMENDA PARA REDE RJ45 CABO DE REDE.	15,00		0,0000	0,00	0,00
50	1,00	UN	ESCALDA MULTIFUNCIONAL ARTICULADA, PODE SER USADA EM ATÉ 14 POSIÇÕES DIFERENTES, PRÁTICA E FÁCIL DE GUARDAR, COM 12 DEGRAUS, FEITA COM MONTANTES E DEGRAUS EM LIGA ESPECIAL DE ALUMINIO, ALCANCE DE ATÉ 3,39 METROS, COM PÉS EMBORRACHADOS. DIMENSÕES 96X43X31,5 (ALXLP) PESO LÍQUIDO APROX 475G.	359,50	BOTAFOGO	0,0000	359,00	359,00
51	4,00	UN	ESPREMEDOR DE FRUTAS 127V 60HZ SIMILAR A MARCA ARNO	168,00	ARNO	0,0000	167,00	668,00
52	5,00	UN	ESTANTE DE AÇO PARA BIBLIOTECA, ESTANTE DESMONTÁVEL DE AÇO, PINTURA DA ESTANTE: ELETROSTÁTICA A PÓ (PINTURA ESALTE SINTÉTICO - COR CINZA INFO). ESTANTE DE AÇO CHAPA: 24. COLUNA: FABRICADA EM CHAPA 16 CAPACIDADE POR PRATELEIRA: 40KG. OPCIONAIS DA ESTANTE DE AÇO: COM 10 APARADORES PARA LIVROS, QUANTIDADE DE PRATELEIRAS: 10 + BASE, DIMENSÕES DA ESTANTE ALTURA 2000MM, LARGURA 1020MM E PROFUNDIDADE 370MM.	1.223,33	EBD	0,0000	1.223,00	6.115,00

05.669.358/0001-25

Cruz Machado, 2 de Outubro de 2018

**FENIX EQUIPAMENTOS
PARA INFORMATICA LTDA**

Av Interventor, Manoel Ribas Centro
 CEP 84620-000 Cruz Machado PR

(Handwritten signatures and initials)

Marcelo Ressel
 fco gerente

**ESTADO DO PARANA
PREFEITURA MUNICIPAL DE CRUZ MACHADO**

CNPJ: 76.339.888/0001-09 Telefone: 554 1222
 Av. Vitória, 167
 C.E.P.: 84620-000 - Cruz Machado

**PREGÃO PRESENCIAL
Nº.: 93/2018 - PR**

Processo Administrativo: 187/2018
 Processo Licitatório: 190/2018
 Data do Processo: 13/09/2018

Folha: 17/39

Fornecedor: **Fênix Equipamentos para Informática Ltda**
 Endereço: Av Manoel Ribas sn - Bairro: centro
 Cidade: Cruz Machado UF: PR CEP: 84620-000
 CNPJ: 05.869.358/0001-25 Inscricão Estadual: 9028129200
 Telefone: 4235541744 Enquadrado como MPE: Sim MPE Local/Regional: Não

Item	Quantidade	Unid.	Especificação do Material	Preço Máximo	Marca	Descrto.	Preço Unitário	Preço Total
60	1,00	UN	FORNO ELÉTRICO - FORNO ELÉTRICO 44 LTS GRILL -CARACTERÍSTICAS: TIMER 0 A 2 HORAS; NOVA TECNOLOGIA, CORPO EXTERNO PINTADO BRANCO, ABERTURA ERGONOMICA, FRONTAL EM TERMOPLÁSTICO, CONTROLE AUTOMÁTICO DE TEMPERATURA, CONTROLE DAS RESISTÊNCIAS - SUPERIOR E INFERIOR, LUZ PILOTO, LUZ INTERNA, CORPO INTERNO AUTOLIMPANTE, BANDEJA PARA RESÍDUOS ESMALTADA, VOLTAGEM:110V,COR: BRANCA, CLASSE ENERGÉTICA: A , POTENCIA TOTAL: 1750W FORNO MICROONDAS V OLTAGEM 127, MINIMO 31 LITROS - POTENCIA MINIMA 1000W	632,67	MULLER	0,0000	630,00	630,00
61	6,00	UN	FRAGMENTADORA DE PAPEL CESTO 40 LITROS - 110V - ALIMENTAÇÃO AUTOMÁTICA DE ATÉ 300 FOLHAS - FRAGMENTA TAMBÉ CLIPS, GRAMPIS, CARTÃO. TEMPO DE USO: 18 MINUTOS, REPOUSO: 40 MINUTOS. MODELO REFERENCIA: Swingline 300X	619,00	CONSUL	0,0000	618,00	3.708,00
62	1,00	UN	FRAGMENTADORA DE PAPEL CESTO 40 LITROS - 110V - ALIMENTAÇÃO AUTOMÁTICA DE ATÉ 300 FOLHAS - FRAGMENTA TAMBÉ CLIPS, GRAMPIS, CARTÃO. TEMPO DE USO: 18 MINUTOS, REPOUSO: 40 MINUTOS. MODELO REFERENCIA: Swingline 300X	4.874,50	SWINGLINE	0,0000	4.874,00	4.874,00
63	2,00	UN	FRAGMENTADORA DE PAPEL 12 FOLHASS MINIMO - VOLTAGEM 127 CORTA PAPEIS, CD E CARTÃO - COM ENGRENAGENS DE METAL - SENSOR DE PRESENÇA DE PAPEL - PROTEÇÃO PARA SOBREAQUECIMENTO - CESTO COM 20 LITROS DE CAPACIDADE MINIMA - RODIZIOS PARA MOVIMENTAÇÃO.	724,50		0,0000	0,00	0,00
64	3,00	UN	Geladeira/Refrigerador de Frost Duplex com Capacidade Mínima de 450 Litros, na cor branco, sendo o refrigerador de no mínimo 322lts e freezer de 129 litros. Contendo 03 prateleiras em vidro removíveis, 01 gaveta para legumes, iluminação interna, potência de aproximadamente 135 Watts, Alimentação 110 volts. (capacidade mínima, podendo ser 30% maior)	2.924,50	CONSUL	0,0000	2.924,00	8.772,00

[05.669.358/0001-25]

Cruz Machado, 2 de Outubro de 2018

**FENIX EQUIPAMENTOS
PARA INFORMATICA LTDA**

Av Intervet Manoel Ribas s/n Centro
 CEP 84620-000 Cruz Machado PR

João Ressel
 Sócio gerente

**ESTADO DO PARANA
PREFEITURA MUNICIPAL DE CRUZ MACHADO**

CNPJ: 76.339.688/0001-09 Telefone: 554 1222

Av. Vitoria, 167

C.E.P.: 84620-000 - Cruz Machado

**PREGÃO PRESENCIAL
Nº.: 93/2018 - PR**

Processo Administrativo: 187/2018

Processo Licitatório: 190/2018

Data do Processo: 13/09/2018

Folha: 18/39

Fornecedor: **Fênix Equipamentos para Informática Ltda**

Endereço: **Av Manoel Ribas sn - Bairro: centro**

Cidade: **Cruz Machado UF: PR CEP: 84620-000**

CNPJ: **05.669.358/0001-25 Inscrição Estadual: 9028129200**

Telefone: **4235541744 Enquadrado como MPE:Slm MPE Local/Regional: Não**

Item	Quantidade	Unid.	Especificação do Material	Preço Máximo	Marca	Desc.	Preço Unitário	Preço Total
65	2,00	UN	GRILL E SANDUICHEIRA GRANDE Capacidade para quantos pães/sanduíches/waffles/em Kg para Panificadoras:4 sanduíches por vez Superfície antiaderente Indicador luminoso liga/desliga Porta-fio Potência (W)1340w; 1000w Consumo (Kwh)1,3Kwh/h; 1,0Kwh/h AlimentaçãoEnergia elétrica FunçõesSanduícheira e grill Voltagem: 110V Material/composição: plástico, aço e alumínio	182,50	BRITANIA	0,0000	182,00	364,00
66	4,00	UN	Guarda Volumet Duplo 10 Portas o Composição: Estrutura Aço Carbono, o Tratamento anti-corrosivo & fosfatizante, o Pintura eletrostática a pó, o 10 Portas, o Igual ou similar a marca Bioteca	1.423,33	RAVENNA	0,0000	1.423,00	5.692,00
67	15,00	UN	HD EXTERNO PORTATIL, FORMATO SLIM, COM ENTRADA USB 3,0, CAPACIDADE DE ARMAZENAMENTO DE 1TB, NA COR PRETA OU PRATA.	431,00	SEAGATE	0,0000	430,00	6.450,00
68	5,00	UN	HD, PC 1TB, 7200RPM CACHE SATA 64MB, 6,0 Gb/s.	367,50	SEAGATE	0,0000	366,00	1.780,00
69	1,00	UN	HUB 16 PORTAS	400,00	TPLINK	0,0000	395,00	395,00
70	3,00	UN	HUB SWITCH 8 PORTAS, MINIMO 150 MBPS - INSTALAÇÃO FACILITADA PLUG & PLAY - MANUAL EM PORTUGES - COM GARANTIA.	220,00	TPLINK	0,0000	215,00	645,00
71	4,00	UN	IMPRESSORA MULTIFUNCIONAL COLORIDA TANQUE DE TINTA - MARCA PRE SELECIONADA - EPSON MODELO L220 TANQUE DE TINTA. Obs: modelo pré definido, compatível com fornecimento de tintas, cartuchos e toner's em vigencia.	1.369,67	EPSON	0,0000	1.365,00	5.460,00

05.669.358/0001-25

Cruz Machado, 2 de Outubro de 2018

**FENIX EQUIPAMENTOS
PARA INFORMATICA LTDA**

Av. Interv. Mor Manoel Ribas sn Centro
CEP-84620-000 Cruz-Machado - PR

Marcelo Rassel
Gerente

**ESTADO DO PARANA
PREFEITURA MUNICIPAL DE CRUZ MACHADO**

CNPJ: 76.339.688/0001-09 Telefone: 554 1222
 Av. Vitoria, 167
 C.E.P.: 84620-000 - Cruz Machado

**PREGÃO PRESENCIAL
Nº.: 93/2018 - PR**

Processo Administrativo: 187/2018
 Processo Licitatório: 190/2018
 Data do Processo: 13/09/2018

Folha: 19/39

Fornecedor: **Fênix Equipamentos para Informática Ltda**
 Endereço: Av Manoel Ribas sn - Bairro: centro
 Cidade: Cruz Machado UF: PR CEP: 84620-000
 CNPJ: 05.669.358/0001-25 Inscrição Estadual: 9028129200
 Telefone 4236541744 Enquadrado como MPE: Sim MPE Local/Regional: Não

Item	Quantidade	Unid.	Especificação do Material	Preço Máximo	Marca	Descrto.	Preço Unitário	Preço Total
------	------------	-------	---------------------------	--------------	-------	----------	----------------	-------------

72	1,00	UN	IMPRESSORA TERMICA NÃO FISCAL - P/ ETIQUETAS ADESIVAS. Tipo De Impressão Termo-Transferência Ou Térmica. Dieta Velocidade De Impressão 102 Mm/S Ou 4 Poi/S Resolução 203 Dpi Largura De Impressão 104 Mm Largura Da Etiqueta 25,4 ~ 118 Mm Diâmetro Interno Rolo De Etiqueta 25,4 Mm ~ 38,1 Mm Diâmetro Externo Rolo De Etiqueta 127 Mm Tipos De Etiquetas Etiqueta Corte-Vinco, Com Marca-Preta, Perfurada, Formulário/Sanfonada E Contínuo/Recibo Espessura Da Etiqueta 0,06 ~ 0,254 Mm Tipo De Ribbon Cera, Resina Ou Mistó (Cera E Resina) Enrolamento Do Ribbon - Tinta No Lado Externo Do Ribbon Largura Do Ribbon 40 Mm A 110 Mm Comprimento Máximo Do Ribbon 300 M Diâmetro Do Rolo De Ribbon Interno: 25,4mm / Externo: 67 Mm Comprimento De Impressão Máximo 2794 Mm Sensor De Midia/Etiqueta Transmissivo (Sensor De Gap) E Reflexivo (Marca Preta) Sensores De Mecanismo Fim De Ribbon E Cabeça Aberta Interface Basic = Usb + Serial Advanced = Usb + Serial + Paralela + Ethernet Memória Ram 8 Mb SDRAM Memória Flash 4 Mb De Flash Memory (as características pedidas são mínimas para velocidade de impressão, qualidade) tamanhos aproximados para ribbon, etiquetas, impressão: Os recursos de comunicação são mínimos, PODENDO SER OFERTADOS MELHORES. EQUIPAMENTO REFERÊNCIA: BEMATECH LB 1000 - podendo ser similar, igual ou superior. DEVEM COMPOR O PRODUTO (SER ENTREGUES EM CONJUNTO) 02 UNIDADES DE RIBBON - ROLOS DE ETIQUETAS ADESIVAS COM MINIMO DE 10.000 (DEZ MIL) ETIQUETAS - MEDIDA DA ETIQUETA DE 11,8 X 10 CM (podendo variar em 20% conforme equipamento apresentado) .	1.445,00		0,0000	0,00	0,00
----	------	----	-------------------------------------------------------------------------------------------------------------------------------------------------------------------------------------------------------------------------------------------------------------------------------------------------------------------------------------------------------------------------------------------------------------------------------------------------------------------------------------------------------------------------------------------------------------------------------------------------------------------------------------------------------------------------------------------------------------------------------------------------------------------------------------------------------------------------------------------------------------------------------------------------------------------------------------------------------------------------------------------------------------------------------------------------------------------------------------------------------------------------------------------------------------------------------------------------------------------------------------------------------------------------------------------------------------------------------------------------------------------------------------------------------------------------------------------------------------------------------------------------------------------------------------------------------------------------------------------------------------------	----------	--	--------	------	------

[05.669.358/0001-25]

Cruz Machado, 2 de Outubro de 2018

**FENIX EQUIPAMENTOS
PARA INFORMATICA LTDA**

Av Interv. Manoel Ribas s/n Centro

CEP-84620-000 Cruz-Machado-PR

Marcelo Rassel

João gerente

**ESTADO DO PARANA
PREFEITURA MUNICIPAL DE CRUZ MACHADO**

**PRÉCIO PRESENCIAL
Nº.: 93/2018 - PR**

CNPJ: 76.339.688/0001-09 Telefone: 554 1222
Av. Vitória, 167
C.E.P.: 84620-000 - Cruz Machado

Processo Administrativo: 187/2018
Processo Licitatório: 190/2018
Data do Processo: 13/09/2018

Folha: 20/39

Forneecedor: **Fênix Equipamentos para Informática Ltda**
Endereço: Av Manoel Ribas sn - Bairro: Centro
Cidade: Cruz Machado UF: PR CEP: 84620-000
CNPJ: 05.669.358/0001-25 Inscrição Estadual: 9028129200
Telefone: 4235541744 Enquadrado como MPE: Sim MPE Local/Regional: Não

Item	Quantidade	Unid.	Especificação do Material	Preço Máximo	Marca	Descr.	Preço Unitário	Preço Total
73	1,00	UN	IMPRESSORA TERMICA DE SENHAS - para emissão de senhas com impressão do título, nome do atendimento, hora e data de impressão, possuir guilhotina para corte automático do papel após a impressão, acompanha Software para Windows, para configuração das faixas de senhas, nome dos atendimentos e outras configurações. Jogo kit de brocas para furadeira madeira e concreto contendo 33 peças sendo: - 7 Brocas para metal HSS-R: Ø 2/3/3/3, 2/4/4, 2/5 mm - 5 Brocas de vídea para concreto: Ø 4/5/6/7/8 mm - 6 Brocas para madeira: Ø 3/4/5/6/7/8 mm - 10 Pontas parafusadoras de 25 mm: PH 1/2/3, PZ 1/2, SL 4/6/7, T 20/25 - 1 Suporte universal magnético - 3 Chaves de caixa para parafusos sextavados 7/8/10 mm - 1 Escareador - Maleta - produto similar igual ou superior e numero de peças e qualidade (mantendo medidas das brocas/pontas) a marca/modelo: Bosch X-Line	900,00	ELGIN	0,0000	899,00	899,00
74	1,00	UN	LAVADORA DE ALTA PRESSÃO MONO VALENTE WAP COM PESO 18,2KG COM POTÊNCIA 14-1,7KW, COM MANGUEIRA DE ALTA PRESSÃO 7m	250,00	BOSCH	0,0000	249,00	249,00
75	2,00	UN	LAVADORA DE ALTA PRESSÃO PROFISSIONAL 2500 LBS 110V MONO VALENTE WAP COM PESO 18,2KG COM POTÊNCIA 14-1,7KW, COM MANGUEIRA DE ALTA PRESSÃO 7m	1.815,00	WAP	0,0000	1.814,00	3.628,00
76	3,00	UN	Lavadora de roupas automatica 15kg, com dispenser flex, com no mínimo 3 programas de lavagem e 4 níveis de agua. Voltagem 110v.	2.176,33	CONSUL	0,0000	2.175,00	6.525,00
77	6,00	UN	LEITOR CÓDIGO DE BARRAS Geral Fonte de luz Diodo de luz visível 650 nm + 10 nm Potência do Laser 0,96 mW (pico) Profundidade de campo 0 a 203 mm para códigos de barras de 13 mils Largura de campo 64 mm na face e 249 mm a 203 mm de distância Velocidade de varredura 72 + 2 varreduras por segundo Padrão de varredura Uma linha Barra mírima de leitura 5 mils Ativação por infravermelho Longa distância: 0 a 279	550,00	HONEYWELL	0,0000	549,00	3.294,00

Cruz Machado, 2 de Outubro de 2018

05.669.358/0001-25

**FENIX EQUIPAMENTOS
PARA INFORMATICA LTDA**

Luciano Ressel
sócio gerente

Av Intervênor Manoel Ribas sn Centro
Cruz Machado PR

CEP: 84620-000

Cruz Machado

PR

[Handwritten signatures and initials]

**ESTADO DO PARANA
PREFEITURA MUNICIPAL DE CRUZ MACHADO**

CNPJ: 76.339.688/0001-09 Telefone: 554 1222

Av. Vitoria, 167

C.E.P.: 84620-000 - Cruz Machado

PREGÃO PRESENCIAL
Nº.: 93/2018 - PR

Processo Administrativo: 187/2018

Processo Licitatório: 190/2018

Data do Processo: 13/09/2018

Folha: 21/39

Forneecedor: Fenix Equipamentos para Informática Ltda

Endereço: Av Manoel Ribas sn - Bairro: centro

Cidade: Cruz Machado UF: PR CEP: 84620-000

CNPJ: 05.669.358/0001-25 Inscrição Estadual: 9028129200

Telefone: 4235541744 Enquadrado como MPE: Sim MPE Local/Regional: Não

Item	Quantidade	Unid.	Especificação do Material	Prego Máximo	Marca	Descto.	Prego Unitário	Prego Total
78	2,00	UN	Liquidificador 12 velocidades copo de, copo de 2l, sistema de segurança base antiderrapante, 900w, 12 velocidades, tampa com sobretampa removível, função pulsar, função autolimpeza com filtro.	196,00	PHILCO	0,0000	195,00	390,00
79	2,00	UN	LIQUIDIFICADOR INDUSTRIAL, 8 LITROS BIVOLTAGEM, BAIXO NIVEL DE RUÍDO, COPO EM AÇO INOX, GABINETE EXTERNO EM AÇO INOX, COMPONENTES DO GABINETE INTERNO EM ALUMÍNIO FUNDIDO	1.037,50	COLOMBO	0,0000	1.035,00	2.070,00
80	3,00	UN	LIQUIDIFICADOR NA COR PRETA, COM POTÊNCIA DE 600 WATTS, SENDO A JARRA DE MATERIAL SAN CRISTAL, COM CAPACIDADE PARA 2 LITROS, FORMATO REDONDO, TAMPÁ DE PLÁSTICO, VOLTAGEM 110 V, 5 VELOCIDADES, LÂMINAS DESMONTÁVEIS, DIMENSÕES: 40,5 X 20 X 19 CM, PESO 2,130 KG, COM MANUAL E GARANTIA DO FABRICANTE.	252,50	ARNO	0,0000	250,00	750,00
81	6,00	UN	LONGARINA DE 03 LUGARES DE COURO	726,67	REALME	0,0000	720,00	4.320,00
82	2,00	UN	Luminária De Mesa Articulável Moderna, Incandescente Até 60w Fluorescentes Econômicas Até 25w Leds Dimensões: 65 Cm Esticada Soquete Latao Padrão (inmetro) Potência Máxima 60w Produto Bivolt A Luminária É De Metal Ferro.	230,00	URBAN	0,0000	225,00	450,00
83	1,00	UN	Máquina para algodão doce, Capacidade: 120 a 180 Unidade/Hora, Tensão: 127v ou 220v Bivolt automático, Frequência 60 Hz, Potência Máxima: 1200W, Consumo Médio 0,9 kw/hora, Dimensão: Altura 390mm, Largura 430mm e Profundidade 430mm, Peso Líquido: 8,5 Kg	1.050,00	NOVAMAO	0,0000	1.045,00	1.045,00
84	5,00	UN	Mesa para Escritório Redonda Pé Metálico 110cm diâmetro - tampo na cor Azul.	430,00	REALME	0,0000	429,00	2.145,00

05.669.358/0001-25

Cruz Machado, 2 de Outubro de 2018

**FENIX EQUIPAMENTOS
PARA INFORMATICA LTDA**

Av Interventor Manoel Ribas s/n Centro
CEP 84620-000 Cruz Machado PR

Marcelo Ressei
sócio gerente

**ESTADO DO PARANA
PREFEITURA MUNICIPAL DE CRUZ MACHADO**

**PREGÃO PRESENCIAL
Nº.: 93/2018 - PR**

CNPJ: 76.339.688/0001-09 Telefone: 554 1222
Av. Vitoria, 167
C.E.P.: 84620-000 - Cruz Machado

Processo Administrativo: 187/2018
Processo Licitatório: 190/2018
Data do Processo: 13/09/2018

Folha: 22/39

Forneccor: Fenix Equipamentos para Informatica Ltda
Enderecc: Av Manoel Ribas sn - Bairro: centro
Cidade: Cruz Machado UF: PR CEP: 84620-000
CNPJ: 05.669.358/0001-25 Insccção Estadual: 9028129200
Telefone: 4235541744 Enquadrado como MPE: Sim MPE Local/Regional: Nao

Item	Quantidade	Unid.	Especificação do Material	Prego Máximo	Marca	Descio.	Prego Unitário	Prego Total
85	1,00	UN	MICROFONE SEM FIO DUPLU UHF DE MÃO PROFISSIONAL Cor Preta Faixa de Frequência de 530 a 870MHz Estabilidade da Frequência +/- 0,008% Alcance Dinâmico Maior 80dB Distorção Harmônica Total Menor 0,5% Frequência de Resposta 6-12KHz +/- 3dB Sensibilidade do Receptor 50uS (Sinal=20dB) Relação Sinal/Ruído menor que 80dB Nível de Saída 0 +/- 300mV Potência de Saída 30mW2 Canais de Recepção Alimentação do Receptor 12VDC Alimentação da Fonte Ac 100-240V / 50-60Hz Área de Alcance de Transmissão Máxima 50 Metros Alimentação dos Microfones com Bateria 9VDC 01 Base Receptor 02 Microfones Sem Fio 01 Fonte de Alimentação Bivolt 110/220 / 12 VOLTS 01 Cabo P-1002 Baterias 9V	699,00	QUANTA	0,0000	695,00	695,00
86	2,00	UN	Microfone sem fio, modulação FM, frequência 50HZ-20HZ, sensibilidade 102DBM, bivolt, canal 16x2, distancia 60-100m.	600,00	QUANTA	0,0000	595,00	1.190,00
87	7,00	UN	MONITOR WIDESCREEN 19,5 (DEZENOVE POLEGADAS E MEIA) OU SUPERIOR (1600X900 RESOLUÇÃO MINIMA), COM BASE REGULAVEL PODENDO SER UTILIZADO NA VERTICAL E HORIZONTAL, SAIDAS DVI, VGA, (HDMI FACULTATIVO), PADRAO VESA PARA SUPORTE ARTICULADO, COM CABOS INCLUSOS PARA INSTALAÇÃO.	598,33	LG	0,0000	598,00	4.186,00
88	47,00	UN	MOUSE (COM FIO): USB 2.0 ÓPTICO MÍNIMO DE 2 BOTÕES E SCROLL (ROLAGEM), RESOLUÇÃO MÍNIMA 1000 DPI DEVIDAMENTE COMPROVADA NA ESPECIFICAÇÃO DO PRODUTO.	42,83	PIXXO	0,0000	40,00	1.880,00
89	23,00	UN	MOUSE PAD COM APOIO P PUNHO EM GEL - REVESTIDO EM TECIDO E BASE EM BORRACHA - COR PRETO - MEDIDAS MÍNIMAS DE 25x22x2cm (PODEM VARIAR PARA MENOS EM 5% - PRODUTO REFERENCIA: MAXENT 05.669.358/0001-25	62,45	C3TECH	0,0000	60,00	1.380,00

**FENIX EQUIPAMENTOS
PARA INFORMATICA LTDA**

Cruz Machado, 2 de Outubro de 2018

Av. Interventor Manoel Ribas s/n Centro
Cruz Machado PR
CEP 84620-000

Luciano Pessel
Chefe gerente

**ESTADO DO PARANA
PREFEITURA MUNICIPAL DE CRUZ MACHADO**

CNP.J: 76.339.688/0001-09 Telefone: 554 1222
 Av. Vitoria, 167
 C.E.P.: 84620-000 - Cruz Machado

**PREGÃO PRESENCIAL
Nº.: 93/2018 - PR**

Processo Administrativo: 187/2018
 Processo Licitatório: 190/2018
 Data do Processo: 13/09/2018

Folha: 23/39

Fornecedor: Fênix Equipamentos para Informática Ltda
Endereço: Av Manoel Ribas sn - Bairro: centro
Cidade: Cruz Machado **UF:** PR **CEP:** 84620-000
CNP.J: 05.669.358/0001-25 **Inscrição Estadual:** 9028129200
Telefone: 4235541744 **Enquadrado como MPE:Sim** **MPE Local/Regional:Não**

Item	Quantidade	Unid.	Especificação do Material	Prego Máximo	Marca	Descio.	Prego Unitário	Prego Total
90	24,00	UN	MULTIFUNCIONAL LASER COMPACTO COM DUPLIX AVANÇADO E REDE WIRELESS, CAPACIDADE MINIMA DE 250 FOLHAS NA BANDEJA DE ALIMENTAÇÃO, COM DIGITALIZAÇÃO E ALIMENTADOR AUTOMÁTICO DE FOLHAS, COM IMPRESSÃO A LASER DE ATÉ 2400 X 600 DPI, MINIMO 32MB DE MEMORIA, COM TAMANHOS DE PAPEL A5 ATE OFICIO, COM GARANTIA DE 01 ANO. MARCA REFERENCIA: BROTHER MFC-L2700DW	2.050,00	BROTHER	0,0000	2.000,00	48.000,00

[05.669.358/0001-25]

Cruz Machado, 2 de Outubro de 2018

**FENIX EQUIPAMENTOS
PARA INFORMATICA LTDA**

Av Interventor Manoel Ribas, s/n Centro
 CEP 846 900 Cruz Machado PR

Marcelo Ressel
 João gerente

**ESTADO DO PARANA
PREFEITURA MUNICIPAL DE CRUZ MACHADO**

**PREGÃO PRESENCIAL
Nº.: 93/2018 - PR**

CNPJ: 76.339.688/0001-09 Telefone: 554 1222
Av. Vitória, 167
C.E.P.: 84620-000 - Cruz Machado

Processo Administrativo: 187/2018
Processo Licitatório: 190/2018
Data do Processo: 13/09/2018

Folha: 24/39

Fornecedor: **Fênix Equipamentos para Informática Ltda**

Endereço: Av Manoel Ribas sn - Bairro: Centro

Cidade: Cruz Machado UF: PR CEP: 84620-000

CNPJ: 05.669.358/0001-25 Inscrição Estadual: 9028129200

Telefone: 4235541744 Enquadrado como MPE: Sim MPE Local/Regional: Não

Item	Quantidade	Unid.	Especificação do Material	Prego Máximo	Marca	Descr.	Prego Unitário	Prego Total
------	------------	-------	---------------------------	--------------	-------	--------	----------------	-------------

91	28,00	UN	<p>NO BREAK 600VA - BIVOLT - MICROPROCESSADO, CONFORME DESCRIÇÃO ABAIXO: Características: -Tecnologia Line Interactive com forma de onda senoidal; -Auto teste para verificação das condições iniciais do equipamento; -Tecnologia SMD que garante alta confiabilidade e qualidade ao Nobreaks; -Comutação livre de transistores pois rede e Inversor são perfeitamente sincronizados (PLL); -DC Start - pode ser ligado mesmo na ausência da rede elétrica com bateria carregada; -Recarga automática da bateria mesmo com o No-break desligado garantindo maior tempo de vida útil; -Rápido acionamento do Inversor; -Gerenciamento de bateria que avisa quando a bateria precisa ser substituída; -Chave liga/desliga temporizada e embutida no painel frontal que evita desligamento acidental; -Porta-fusível com unidade reserva; -Função TRUE RMS com melhor qualidade na regulação de saída; -Função mute: pressionar o botão frontal 3 vezes para inibir ou habilitar campainha; -Permite utilização com grupo gerador devido à sua ampla faixa de frequência na entrada; -Circuito desmagnetizador; -Estabilidade na frequência de saída devido ao uso de cristal de alta precisão; -Gabinete metálico com pintura epóxi; -Gabinete anti-chama; -Estabilizador interno; -Painel frontal com plástico ABS alto impacto; -Design do produto simples e robusto; -Bateria selada tipo VRLA interna de primeira linha e à prova de vazamento; -Sinalização visual através de três leds no painel frontal com todas as condições do No-break (rede elétrica, bateria e carga); -Alarme sonoro crescente para indicação do nível de bateria no modo Inversor; -Indicação de potência consumida pela carga; -Desligamento por carga mínima; -Tensão de entrada nominal 120V/220V; -Tensão de saída nominal 120V/220V. Proteções: -Contra sobrecarga e curto-circuito no Inversor; -Contra subtensão e sobretensão na rede elétrica com restrição a descargas atmosféricas; -Redimensionamento eletrônico com restrição a descargas atmosféricas; -Redimensionamento</p>	476,67	NHS	0,0000	470,00	13.160,00
----	-------	----	--------------------------------------------------------------------------------------------------------------------------------------------------------------------------------------------------------------------------------------------------------------------------------------------------------------------------------------------------------------------------------------------------------------------------------------------------------------------------------------------------------------------------------------------------------------------------------------------------------------------------------------------------------------------------------------------------------------------------------------------------------------------------------------------------------------------------------------------------------------------------------------------------------------------------------------------------------------------------------------------------------------------------------------------------------------------------------------------------------------------------------------------------------------------------------------------------------------------------------------------------------------------------------------------------------------------------------------------------------------------------------------------------------------------------------------------------------------------------------------------------------------------------------------------------------------------------------------------------------------------------------------------------------------------------------------------------------------------------------------------------------------------------------------------------------------------------------------------------------------------------------------------------------------------------------------------------------------------------------------------------------------------------------------------------------------------------------	--------	-----	--------	--------	-----------

Cruz Machado, 2 de Outubro de 2018

**FENIX EQUIPAMENTOS
PARA INFORMATICA LTDA**

Av. Interventor Manoel Ribas s/n Centro
CEP 84620-000 Cruz Machado PR

Aracelia Ressele
sócio gerente

[Handwritten signatures and initials]

**ESTADO DO PARANA
PREFEITURA MUNICIPAL DE CRUZ MACHADO**

CNPJ: 76.339.688/0001-09 Telefone: 554 1222
 Av. Vitoria, 167
 C.E.P.: 84620-000 - Cruz Machado

PREGÃO PRESENCIAL
 Nº.: 93/2018 - PR
 Processo Administrativo: 187/2018
 Processo Licitatório: 190/2018
 Data do Processo: 13/09/2018
 Folha: 25/39

Formecedor: **Fênix Equipamentos para Informática Ltda**
 Endereço: Av Manoel Ribas sn - Bairro: centro
 Cidade: Cruz Machado UF: PR CEP: 84620-000
 CNPJ: 05.669.358/0001-25 Inscrição Estadual: 9028129200
 Telefone: 4235541744 Enquadrado como MPE: Sim MPE Local/Regional: Não

Item	Quantidade	Unid.	Descrição do Material	Preço Máximo	Marca	Desc.	Preço Unitário	Preço Total
92	11,00	UN	<p>ativado com retorno e desligamento automático, -Desligamento automático por carga mínima na saída; -Conta descarga profunda de bateria; -Conta surtos de tensão. MODELO COMPATIVEL OU SIMILAR: NOBREAK NHS MINI II 600VA 120V ? PRETO (12V) - NHS SISTEMAS ELETRONICOS LTDA</p> <p>NOBREAK 600VA 300WATTS 115V, COM INDICAÇÃO DO STATUS DA REDE ELÉTRICA E ARMAZENAMENTO DA BATERIA VIA LED E ALARMES SONOROS, FREQUENCIA DE SAÍDA 60HZ, COM TROCA FACILITADA DA BATERIA, COM EFICIENCIA DA CARGA TOTAL DE NO MINIMO 90,0%.</p>	473,33	NHS	0,0000	470,00	5.170,00
93	9,00	UN	<p>Notebook 1TB 8GB DDR4 15,6 LED win 10 home. Cor: Preto. Processador: Intel Core i5-7200U 2,5-0GHz, Sistema Operacional: Windows 10 Home Single Language Memória RAM: 8GB DDR4 Disco Rígido (HDD): 1 TB, SATA, 9,5mm, 5400 RPM Unidade Ótica: Leitor e gravador de DVD 8x) Leitor de Cartões: SD/SDHC/SDXC Webcam Frontal: Sim HD 1280x720P Tela: LCD 15,6 Widescreen, resolução HD 1366 x 768 com tecnologia LED Vídeo integrado: Intel HD Graphics 5500 com suporte para Microsoft DirectX 11.2 e OpenGL 4.3 Áudio: 2 x speakers de 2 Watts e 1 x subwoofer integrado Rede: Gigabit Ethernet (10/100/1000 Mbps) Conectividade: Bluetooth 4.0 e Wi-Fi IEEE 802.11 b/g/n Conexões: 2 x USB 2.0, 1x USB 3.0, 1x HDMI, 1 x RJ-45, 1 x Audio (para microfone e fone de ouvido) e 1x DC-In (carregador) Segurança: abertura para trava tipo Kensington Teclado: Padrão Português-Brasil de 106 teclas Mouse: Tipo Touchpad de 2 botões Carregador: 100~240V Automático (65W) Bateria: Li-Ion, com no mínimo 3 células (integrada) e duração mínima de 6 horas. PELÍCULA DE VIDRO TEMPERADO, COMPATIVEL GALAXY TAB 3 LITE (SIM - T110).</p>	3.526,33	LENOVO	0,0000	3.500,00	31.500,00
94	40,00	UN		40,00	NIIMASTOSH	0,0000	38,00	1.520,00

05.669.358/0001-25

Cruz Machado, 2 de Outubro de 2018

**FENIX EQUIPAMENTOS
PARA INFORMATICA LTDA**

Av Interventor Manoel Ribas s/n Centro
 Cruz Machado PR
 CEP 84620-000

[Handwritten signatures and initials]

**ESTADO DO PARANA
PREFEITURA MUNICIPAL DE CRUZ MACHADO**

CNP.J: 76.339.688/0001-09 Telefone: 554 1222
 Av. Vitoria, 167
 C.E.P.: 84620-000 - Cruz Machado

**PREGÃO PRESENCIAL
Nº.: 93/2018 - PR**

Processo Administrativo: 187/2018
 Processo Licitatório: 190/2018
 Data do Processo: 13/09/2018

Folha: 26/39

Forneecedor: **Fênix Equipamentos para Informática Ltda**
 Endereço: Av Manoel Ribas sn - Bairro: centro
 Cidade: Cruz Machado UF: PR CEP: 84620-000
 CNPJ: 05.669.358/0001-25 Inscrição Estadual: 9028129200
 Telefone: 4235541744 Enquadrado como MPE: Sim MPE Local/Regional: Não

Item	Quantidade	Unid.	Especificação do Material	Prego Máximo	Marca	Descr.	Prego Unitário	Prego Total
95	31,00	UN	PEN DRIVE 16 GB USB 2.0	41,00	SANDISK	0,0000	39,00	1.209,00
96	10,00	UN	PEN DRIVE 32 GB KINGSTON USB 2.0	74,50	KINGSTON	0,0000	72,00	720,00
97	150,00	UN	PEN DRIVE 8 GB USB 2.0, COR PRETA	28,90	SANDISK	0,0000	28,00	4.200,00
98	80,00	UN	PLHA ALCALINA AA EMBALAGEM COM 4	19,50	ELGIN	0,0000	18,00	1.440,00
99	200,00	UN	PLHA ALCALINA AAA FABRICAÇÃO NACIONAL COM 02 UNIDADES	9,75	ELGIN	0,0000	9,00	1.800,00
100	7,00	UN	PLACA DE VIDEO 1 GB DDR3 64 BITS - MODELO PRÉ ESCOLHIDO: //MSI N210 //	250,00	GEFORCE	0,0000	249,00	1.743,00
101	7,00	UN	PLACA DE VIDEO PLATAFORMA GEFORCE, COM NO MINIMO 2GB (2048MB) DDR3 E 64 BITS(OU SUPERIOR), SAIDAS DVI, VGA E HDMI, COMPATIVEL COM WINDOWS 7 64 BITS.	400,00	GEFORCE	0,0000	398,00	2.786,00
102	4,00	UN	PROCESSADOR DE ALIMENTOS COM 21 FUNÇÕES, 600 WATTS DE POTENCIA, 2 VELOCIDADES, COM LIQUIDIFICADOR, TIGELA DE 1,3L E JARRA DE 1,5LT. VOLTAGEM 110V.	383,33	WALITTA	0,0000	382,00	1.528,00

05.669.358/0001-25

Cruz Machado, 2 de Outubro de 2018

**FENIX EQUIPAMENTOS
PARA INFORMATICA LTDA**

Av. Interv. Manoel Ribas - Centro
 CEP: 84620-000 Cruz Machado - PR

Marcelo Ressel
 pro gerente

[Handwritten Signature]

[Handwritten Signatures and Initials]

**ESTADO DO PARANA
PREFEITURA MUNICIPAL DE CRUZ MACHADO**

CNPJ: 76.339.688/0001-09 Telefone: 554 1222
 Av. Vitoria, 167
 C.E.P.: 84620-000 - Cruz Machado

**PREGÃO PRESENCIAL
Nº.: 93/2018 - PR**

Processo Administrativo: 187/2018
 Processo Licitatório: 190/2018
 Data do Processo: 13/09/2018

Folha: 27/39

Forneceador: **Fênix Equipamentos para Informática Ltda**
 Endereço: **Av Manoel Ribas sn - Bairro: centro**
 Cidade: **Cruz Machado** UF: PR CEP: 84620-000
 CNPJ: **05.669.358/0001-25** Inscrição Estadual: 9028129200
 Telefone: **4235541744** Enquadrado como MPE: Sim MPE Local/Regional: Não

Item	Quantidade	Unid.	Especificação do Material	Preço Máximo	Marca	Descio.	Preço Unitário	Preço Total
103	3,00	UN	PROJETOR (DATASHOW) MINIMO 3.000 LUMENS - Tela: - Tamanho: 0,55" com D7 - Tecnologia: 3LCD Energia: - Voltagem: 100 ~ 240V - Frequência: 50~60Hz Conexão: - USB 2.0 Tipo A - USB 2.0 Tipo B - Entrada VGA - Entrada HDMI - Entrada composta - Entrada S-Video - Entrada de Áudio Recursos: - Função de silêncio AV - Compatível com câmera de documentos - Correção Keystone horizontal e vertical - Lâmpada de longa duração - Proteção em rede - Função de cópia OSD, sem PC - Função de SplitScreen - Configuração do Projetor por código QR - Suporte para adaptador Wi-Fi Zoom: - Digital - Factor: 1,35 Imagem: - Emissão de Luz Colorida: 3.200 Lumens e 2.240 Lumens (em modo de economia) - Emissão de Luz Branca: 3.200 Lumens e 2.240 Lumens (em modo de economia) - Relação de contraste: 15.000 :1 - Resolução: SVGA, 800 x 600, 4:4 - Modos de Imagens: Quadro, Cinema, Dinâmico, Apresentação, sRGB Proteção: - Proteção Kensington - Cadeado - Orifício do cabo de segurança - Bloqueio de unidade LAN sem fios - Proteção por senha Ruído: - Nível de ruído Normal: 37 dB (A) - Economia: 28 dB (A) Alto Falantes: - Incluído de 2 Watts Lente: - Lentes de Projecção número F1,44 - Distância focal 16,7 mm - Foco de ajuste Manual - Offset 8:1 Projecção: - Tamanho: 30 ~ 350 polegadas - Distância: 1,77 m - 2,4 m (60 polegada ecrã) Tempo de Espera: - Tempo de início: cerca de 6 segundos - Período de aquecimento: 30 segundos Conteúdo da Embalagem: - Projetor - Controle remoto e pilhas (duas pilhas alcalinas AA) - Cabo de Alimentação - Cabo VGA - Cabo USB - Documentação em CD - CD de Software - Case de Transporte Garantia: 12 meses de garantia MODELOMARCA REFERENCIA: EPSON POWER LITE S31+ BIVOLT, podendo ser igual, ou superior em seus recursos de tecnologia.	2.985,00	EPSON	0,0000	2.970,00	8.910,00

05.669.358/0001-25

Cruz Machado, 2 de Outubro de 2018

**FENIX EQUIPAMENTOS
PARA INFORMATICA LTDA**

AV INTERVONT **Manoel Ribas** Centro
 CEP 84620-000 Cruz Machado PR

Manoel Ribas

Manoel Ressel
 vendedor garante

Manoel Ressel

**ESTADO DO PARANA
PREFEITURA MUNICIPAL DE CRUZ MACHADO**

CNPJ: 76.339.688/0001-09 Telefone: 554 1222
 Av. Vitoria, 167
 C.E.P.: 84620-000 - Cruz Machado

**PREÇÃO PRESENCIAL
Nº.: 93/2018 - PR**

Processo Administrativo: 187/2018
 Processo Licitatório: 190/2018
 Data do Processo: 13/09/2018

Folha: 28/39

Fornecedor: **Fênix Equipamentos para Informática Ltda**
 Endereço: Av Manoel Ribas sn - Bairro: centro
 Cidade: Cruz Machado UF: PR CEP: 84620-000
 CNPJ: 05.669.358/0001-25 Inscrição Estadual: 9028129200
 Telefone: 4235541744 Enquadrado como MPE:Sim MPE Local/Regional: Não

Item	Quantidade	Unid.	Especificação do Material	Preço Máximo	Marca	Descob.	Preço Unitário	Preço Total
------	------------	-------	---------------------------	--------------	-------	---------	----------------	-------------

104	2,00	UN	Refletor LED 100W, super branco, frio, 6000k, bivolt	190,00	PXL	0,0000	185,00	370,00
105	2,00	UN	Refletor LED 10W, Azul, frio, 6000k, bivolt	136,00	PXL	0,0000	130,00	260,00
106	2,00	UN	Refletor LED 10W, super branco, frio, 6000k, bivolt	136,00	PXL	0,0000	130,00	260,00
107	2,00	UN	Refletor LED 10W, Verde, frio, 6000k, bivolt	136,00	PXL	0,0000	130,00	260,00
108	2,00	UN	Refletor LED 10W, Vermelho, frio, 6000k, bivolt	136,00	PXL	0,0000	130,00	260,00
109	2,00	UN	Refletor LED 10W, Verde, frio, 6000k, bivolt	1.850,00	HENRY	0,0000	1.845,00	3.690,00
110	3,00	UN	REPETIDOR EXPANSOR DE SINAL WI-FI COM BANDA MINIMA DE 300 MBPS, COM PADROES IEEE 802.11n, IEEE 802.11g, IEEE 802.11b.	150,00	TPLINK	0,0000	145,00	435,00
111	2,00	UN	ROTEADOR WIRELESS 300 MBPS, LONGO ALCANCE, CONTENDO 2 ANTENAS DE 5 DBI, 110V, GARANTIA DE 5 ANOS.	229,50	TPLINK	0,0000	225,00	450,00
112	1,00	UN	ROTEADOR WIRELESS, VELOCIDADE 2.4 Ghz: 20 dbm, 5 Ghz: 20dbm (MINIMA), (1) 10/100/1000, DUAL BAND ANTENAS 3dbi cada, WIFI PADROES 802.11 A/B/G/N/AC, SEGURANÇA DE BANDA WPA, WPA2, TKIP, AES, ACESSOS SIMULTANEOS 200+, MONTAGEM NA PAREDE OU TETO. PRODUTO GUIA: ACCESS POINT UBIQUITI NETWORKS MIMO - UAP AC LITE BR	699,00	UBIQUITI	0,0000	694,00	694,00

05.669.358/0001-25

Cruz Machado, 2 de Outubro de 2018

**FENIX EQUIPAMENTOS
PARA INFORMATICA LTDA**

Av Interventor Manoel Ribas sn Centro
 CEP 84620-000 Cruz Machado PR

Marcelo Ressel
 Rio gerente

[Handwritten signatures and initials]

**ESTADO DO PARANA
PREFEITURA MUNICIPAL DE CRUZ MACHADO**

CNPJ: 76.339.688/0001-09 Telefone: 554 1222
 Av. Vitória, 167
 C.E.P.: 84620-000 - Cruz Machado

PREGÃO PRESENCIAL
 Nº.: 93/2018 - PR

Processo Administrativo: 187/2018
 Processo Licitatório: 190/2018
 Data do Processo: 13/09/2018

Folha: 29/39

Fornecedor: **Fenix Equipamentos para Informática Ltda**
 Endereço: Av Manoel Ribas sn - Bairro: centro
 Cidade: Cruz Machado UF: PR CEP: 84620-000
 CNPJ: 05.669.358/0001-25 Inscrição Estadual: 9028129200
 Telefone: 4235541744 Enquadrado como MPE: Sim MPE Local/Regional: Não

Item	Quantidade	Unid.	Descrição do Material	Preço Máximo	Marca	Descio.	Preço Unitário	Preço Total
113	2,00	UN	ROTEADOR WIRELES HOTSPOT, FREQUENCIA MINIMA 2,4 Ghz, COM BAKUP/RESTAURAÇÃO, CONTROLE DE BANDA POR SSID, CONTROLE DE POTENCIA, COM OPÇÃO DE OCULTAR SSID CORPORATIVO, FUNÇÃO FACEBOOK - WI-FI, PADRAO 10/100 MBPS OU SUPERIOR.	364,50	INTELBRAS	0,0000	359,00	718,00
114	3,00	UN	Scanner de Mesa Brother ADS-2000e - Corolrido Alimentador Automático Suporta digitalização de documentos de várias páginas com o alimentador automático de documentos (ADF) de 50 páginas. Até 24 ppm (um lado) ou 48 ipm (frente e verso), possui detecção de alimentação múltipla, Cor Preto Modos de escaneamento Escala de cinza Duplex (frente verso) Simplex (frente) Colorido Resolução Ótica Até 600 dpi. Interpolada 1200 dpi. Níveis da escala de cinza 256 níveis. Velocidade de digitalização Colorido Até 24 ppm / Duplex: Até 48 ipm. Formatos dos arquivos digitalizados Função "Digitalizar para": E-mail, Imagem, OCR, Arquivo, pendrive USB, smartphone ou tablet Android™. Área de digitalização Até 21,6 cm de largura x 86,3 cm de comprimento. Software incluso PDF Converter Profissional 7 (Windows ®). Alimentação 110 Volts Garantia de 01 ano conectividade USB. Itens inclusos - 01 Scanner de mesa; - 01 Cabo de Alimentação; - 01 Cabo USB; - 01 Folha Base; - 01 Guia de Configuração Rápida; - 01 Manual do Usuário (DVD-ROM); - 01 Guia de Segurança de Produto; - 01 Folha Base para Cartão Plástico; - 01 Software para Windows@/Mac@ (DVD-ROM).	2.570,00	BROTHER	0,0000	2.565,00	7.695,00

[05.669.358/0001-25]

Cruz Machado, 2 de Outubro de 2018

**FENIX EQUIPAMENTOS
 PARA INFORMATICA LTDA**

Av Interventor Manoel Ribas, s/n Centro
 CFP 84620-000 Cruz Machado PR

[Handwritten signatures and initials]

Aracelis Rassel
 Gerente

**ESTADO DO PARANA
PREFEITURA MUNICIPAL DE CRUZ MACHADO**

CNPJ: 76.339.688/0001-09 Telefone: 554 1222
 Av. Vitória, 167
 C.E.P.: 84620-000 - Cruz Machado

**PREGÃO PRESENCIAL
Nº.: 93/2018 - PR**

Processo Administrativo: 187/2018
 Processo Licitatório: 190/2018
 Data do Processo: 13/09/2018

Folha: 30/39

Fornecedor: Fênix Equipamentos para Informática Ltda
Endereço: Av Manoel Ribas sn - Bairro: centro
Cidade: Cruz Machado UF: PR CEP: 84620-000
CNPJ: 05.669.358/0001-25 Inscrição Estadual: 9028129200
Telefone: 4235541744 Enquadrado como MPE: Sim MPE Local/Regional: Não

Item	Quantidade	Unid.	Especificação do Material	Preço Máximo	Marca	Descr.	Preço Unitário	Preço Total
115	1,00	UN	SECADORA DE ROUPAS 10KG. PISO - 110V - COM: CESTO EM AÇO INOX - CAPACIDADE DE 10 KG DE ROUPAS CENTRIFUGADAS (PODENDO SER MAIOR) - PORTA REVERSIVEL EM VIDRO TEMPERADO - CICLOS SUAVIZANTE, TIRA ODORE - SISTEMA ANTI RUGAS. MODO REFERENCIA (PODENDO SER IGUAL, SIMILAR OU SUPERIOR) A MARCA/MODELO: BRASTEMP/BSR10AB	2.560,00	BRASTEMP	0,0000	2.550,00	2.550,00
116	4,00	UN	SENSOR DE PRESENCIA DE PAREDE DETECTOR DE PRESENCIA POR ULTRA SOM. SINAL SONORO DE ENTRADA DE VISITANTES. CAPACIDADE DE DETECÇÃO: ATÉ 7 METROS (RECOMENDADO 2 METROS). SOM DO SINAL 75-95DB. ACOMPANHA SUPORTE PARA INSTALAÇÃO NA PAREDE PERMITINDO UM AJUSTE DE ATÉ 120° PODENDO SER FIXADO COM COLA DUPLA FACE. FONTE DE ENERGIA: ALIMENTAÇÃO 3 PILHAS AA (NÃO INCLUSAS)	65,00	LISHEANG	0,0000	65,00	260,00
117	1,00	UN	SMART TV 50" Modelo50KU6000 Wi-Fi Integrado Potegades 50" Tipo de TV Smart TV LED 4K Resolução Ultra HD 4K 3840 x 2160 Conversor Digital DTV Velocidade do painel 120Hz Imagem Recursos de imagem- HDR Premium - UHD Dimming - Gametify Som Potência dos Alto-falantes20 W (10 W + 10 W). Conexões Conexões HDMI3 Conexões USB2 Entradas1 entrada de rede. SaídasHDMI ARC: Sim. Energia AlimentaçãoBivolt Consumo aproximado de energiaConsumo máximo de energia 195W. Consumo de energia (stand by) 0,3W. Itens inclusos - 01 Smart TV LED 4K; - 01 Controle remoto; - 01 Cabo de força; - Manual de instruções. Garantia de 01 ano.	3.766,33	SAMSUNG	0,0000	3.765,00	3.765,00
118	4,00	UN	Smart TV LED 40" full HD, conversor digital, 2 USB, 1 HDMI, bivolt	1.920,00	PHILCO	0,0000	1.900,00	7.600,00
119	6,00	UN	SOM PORTATIL, COM ENTRADA USB, CD, RÁDIO AM/FM, BIVOLT.	245,00	PHILCO	0,0000	245,00	1.470,00

05.669.358/0001-25

**FENIX EQUIPAMENTOS
PARA INFORMATICA LTDA**

Av Interventor Manoel Ribas s/n Centro
 Cruz Machado PR
 CFP 84620

Handwritten signature and stamp area

Cruz Machado, 2 de Outubro de 2018

**ESTADO DO PARANA
PREFEITURA MUNICIPAL DE CRUZ MACHADO**

CNPJ: 76.339.688/0001-09 Telefone: 554 1222

Av. Vitoria, 167

C.E.P.: 84620-000 - Cruz Machado

**PREGÃO PRESENCIAL
Nº.: 93/2018 - PR**

Processo Administrativo: 187/2018

Processo Licitatório: 190/2018

Data do Processo: 13/09/2018

Folha: 31/39

Fornecedor: **Fênix Equipamentos para Informática Ltda**

Endereço: **8 Av Manoel Ribas sn - Bairro: centro**

Cidade: **74 Cruz Machado UF: PR CEP: 84620-000**

CNPJ: **77 05.669.358/0001-25 Inscrição Estadual: 9028129200**

Telefone: **00 4235541744 Enquadrado como MPE: Sim MPE Local/Regional: Não**

Item	Quantidade	Unid.	Especificação do Material	Preço Máximo	Marca	Descdo.	Preço Unitário	Preço Total
120	4,00	UN	SUPORTE ARTICULADO DE MESA PARA MONITORES DE 17" A 27" POLEGADAS COM PISTÃO A GÁS E AJUSTE DE ALTURA, COM PADRÃO DE FIXAÇÃO VESA 75X75MM OU 100X100MM E PESO DE SUPORTE DE MONITOR ENTRE 2 E 6,5KG, TENDO GIRO DE ATÉ 180° (ESQUERDA / DIREITA) SENDO A ROTAÇÃO DA TELA DE ATÉ 360° (RETRATO / PAISAGEM), COM AJUSTE DE INCLINAÇÃO DE 90° A - 45°, DEVENDO CONTER PASSAGEM INTERNA DE FLAÇÃO, SER NA COR PRETA, COM DUAS FORMAS DE FIXAÇÃO: TIPO MORSA COM ABERTURA ATÉ 10CM OU SERRA COPO. GARANTIA DO FORNECEDOR 12 (DOZE) MESES. ITEM GUIA: SUPORTE ELG F80	389,00	ELG	0,0000	388,00	1.552,00
121	10,00	UN	Supporte articulado de parede compatível com tv de 26" a 55", que apresente peso máximo de 28kg e padra de furação VESA 100x100 a VESA 400x400mm (HXV). Atastamento mínimo da parede de 5,5cm e máximo 17,5cm, apresenta movimento giro horizontal até 180 graus, inclinação vertical de -10 graus a +2 grause ajuste lateral de +3 graus a -3 graus.	166,00	TELESONIC	0,0000	164,00	1.640,00

[05.669.358/0001-25]

Cruz Machado, 2 de Outubro de 2018

**FENIX EQUIPAMENTOS
PARA INFORMATICA LTDA**

Av Interventor Manoel Ribas s/n Centro
CEP 84620 Cruz Machado PR

[Handwritten Signature]

Marcelo Rassel
Rio Garante

[Handwritten Signatures]

**ESTADO DO PARANA
PREFEITURA MUNICIPAL DE CRUZ MACHADO**

**PREGÃO PRESENCIAL
Nº.: 93/2018 - PR**

CNPJ: 76.339.688/0001-09 Telefone: 554 1222
Av. Vitoria, 167
C.E.P.: 84620-000 - Cruz Machado

Processo Administrativo: 187/2018
Processo Licitatório: 190/2018
Data do Processo: 13/09/2018

Folha: 32/39

Fornecedor: Fênix Equipamentos para Informática Ltda
Endereço: Av Manoel Ribas sn - Bairro: centro
Cidade: Cruz Machado UF: PR CEP: 84620-000
CNPJ: 05.669.358/0001-25 Inscrição Estadual: 9028129200
Telefone: 4235541744 Enquadrado como MPE: Sim MPE Local/Regional: Não

Item	Quantidade	Unid.	Especificação do Material	Prego Máximo	Marca	Desccto.	Prego Unitário	Prego Total
------	------------	-------	---------------------------	--------------	-------	----------	----------------	-------------

122	2,00	UN	<p>Suporte de teto ou parede para projetor. Acompanha braço prolongador, é moderno, prático e funcional. Com ele você irá maximizar a qualidade de imagem do seu projetor, garantindo maior estabilidade e precisão. Pode ser instalado no teto ou na parede! Suporte para projetores branco, com braço prolongador incluso. Permite inclinação e rotação. Movimentos: Inclinação e Rotação. Distância do Teto: Mínima: 248 mm - Máxima: 905 mm Distância da Parede: Mínima: 188 mm - Intermediária: 592 mm - Máxima: 845 mm Inclinação: 15° Articulação: 360° Local de Instalação: Teto / Parede Possibilita ser instalado no teto ou na parede. Engate rápido Fácil instalação - O fios passam por dentro do tubo. Produzido em aço carbono e pintura eletrolítica.</p>	229,00	MULTIVISAO	0,0000	228,00	456,00
123	1,00	UN	<p>SWITCH 16 PORTAS RJ45 COM AUTONEGOCIAÇÃO 10/100/1000 MBPS. CAPACIDADE DE COMUNICAÇÃO MINIMA 32GBPS (AUTO MDI, MDIX).</p>	432,00	TPLINK	0,0000	430,00	430,00
124	1,00	UN	<p>SWITCH INTERFACE 24 PORTAS RJ45 AUTOSENSIVEIS, 10/100/1000 MBPS COM AUTO NEGOCIAÇÃO (AUTO MDI, MDIX), CAPACIDADE DE COMUTAÇÃO MINIMA DE 48 GBPS. MARCA REFERENCIA: SWITCH WIRED TP-LINK GIGABIT 24 PORTAS TL-SG1024D</p>	580,00	TPLINK	0,0000	575,00	575,00
125	1,00	UN	<p>TABLET TELA DE 7 POLEGADAS, ANDROID 4.4, PROCESSADOR INTEL ATOM QUAD CORE 1.8 GHZ, IMAGEM HD, COMPATIVEL 3G, SENSOR WIFI, BLUETOOTH, BATERIA DE ALTA DURAÇÃO, DUAL CAMERA, MEMORIA INTERNA DE 8GB, COM CAPACIDADE DE CARTÃO MICRO SD ATÉ 64GB. PRODUTO NA COR PRETO. PRODUTO ACOMPANHADO DE 01 CABO USB, CARREGADOR E GUIA RAPIDO. IGUAL OU SIMILAR A MARCA MULTILASER.</p>	499,00	MULTILASER	0,0000	495,00	495,00

[05.669.358/0001-25]

Cruz Machado, 2 de Outubro de 2018

**FENIX EQUIPAMENTOS
PARA INFORMATICA LTDA**

Av. Interventor Manoel Ribas, s/n Centro
CEP 846 300 Cruz Machado PR

Carla Ressel
Vice gerente

[Handwritten signatures and stamps]

**ESTADO DO PARANA
PREFEITURA MUNICIPAL DE CRUZ MACHADO**

CNPJ: 76.339.688/0001-09 Telefone: 554 1222
 Av. Vitória, 167
 C.E.P.: 84620-000 - Cruz Machado

**PREGÃO PRESENCIAL
Nº.: 93/2018 - PR**

Processo Administrativo: 187/2018
 Processo Licitatório: 190/2018
 Data do Processo: 13/09/2018

Folha: 33/39

Fornecedor: **Fênix Equipamentos para Informática Ltda**
 Endereço: Av Manoel Ribas sn - Bairro: centro
 Cidade: Cruz Machado UF: PR CEP: 84620-000
 CNPJ: 05.669.358/0001-25 Inscricão Estadual: 9028129200
 Telefone: 4235541744 Enquadrado como MPE:Sim MPE Local/Regional: Não

Item	Quantidade	Unid.	Especificação do Material	Preço Máximo	Marca	Desc.	Preço Unitário	Preço Total
126	43,00	UN	TECLADO (COM FIO): USB 2.0 PADRÃO ABNT2, COMPATÍVEL COM WIN XP/VISTA/7/8/10 OU SUPERIOR, NA COR PRETA, COM 107 TECLAS ESTILO CHICLETE CONTENDO PERFIL BAIXO, COM TECLAS NUMERICAS.	52,00	C3TECH	0,0000	50,00	2.150,00
127	1,00	UN	TELA RETRÁTIL - PARA APRESENTAÇÕES DATA SHOW Tensionada verticalmente; enrolamento automático através de sistema de molas; Com estojo metálico e pintura eletrostática, na cor branca; Rolo da tela em tubo de alumínio; Suporte de fixação do rolo no estojo com buchas de latão; Com fixação no teto ou parede; Sistema de parada multi-point (parada em qualquer ponto do desenrolar da tela); Tamanho: mínimo 100" Polegadas Dimensões mínimas Largura: 2,03 Metros - Altura: 1,52 Metros	940,00	NARDELLI	0,0000	930,00	930,00
128	2,00	UN	TELEFONE COM FIO - DE MESA - PRETO 12 MESES GARANTIA TELEFONE SEM FIO SIMILAR, IGUAL OU SUPERIOR INTELBRAS TS40 2 teclas de discagem direta Discagem rápida para 10 números LED no fone para sinalização 7 tipos de toque com 5 opções de volume Tom de tecla Autoatendimento Modo repouso automático ao colocar o fone na base Flash programável Tada Mudo Aviso sonoro e visual de fora de alcance e sonoro de bateria baixa Bateria de 96h em modo repouso e 9h em uso contínuo Localizador de fone Seleção Pública/PABX para ajuste de áudio	79,50	MULTITOC	0,0000	79,00	158,00
129	37,00	UN	TELA RETRÁTIL - PARA APRESENTAÇÕES DATA SHOW Tensionada verticalmente; enrolamento automático através de sistema de molas; Com estojo metálico e pintura eletrostática, na cor branca; Rolo da tela em tubo de alumínio; Suporte de fixação do rolo no estojo com buchas de latão; Com fixação no teto ou parede; Sistema de parada multi-point (parada em qualquer ponto do desenrolar da tela); Tamanho: mínimo 100" Polegadas Dimensões mínimas Largura: 2,03 Metros - Altura: 1,52 Metros	154,33	INTELBRAS	0,0000	153,00	5.661,00
130	2,00	UN	Tenda Sanfonada portátil 3x3 capacidade para 15 pessoas, cobertura poliéster, impermeável, estrutura de aço, pés em alumínio e pintura epóxi	799,00	BEL	0,0000	798,00	1.596,00

[05.669.358/0001-25]

Cruz Machado, 2 de Outubro de 2018

**FÊNIX EQUIPAMENTOS
PARA INFORMÁTICA LTDA**

Av Interventor Manoel Ribas s/n Centro
 Cruz Machado PR
 CFP 84620-000

[Handwritten Signature]
 Celso Ressel
 sócio gerente

**ESTADO DO PARANA
PREFEITURA MUNICIPAL DE CRUZ MACHADO**

CNPJ: 76.339.688/0001-09 Telefone: 554 1222
 Av. Vitória, 167
 C.E.P.: 84620-000 Cruz Machado

PREGÃO PRESENCIAL
 Nº.: 93/2018 - PR

Processo Administrativo: 187/2018
 Processo Licitatório: 190/2018
 Data do Processo: 13/09/2018

Folha: 34/39

Forneceador: **Fênix Equipamentos para Informática Ltda**
 Endereço: Av Manoel Ribas sn - Bairro: centro
 Cidade: Cruz Machado UF: PR CEP: 84620-000
 CNPJ: 05.669.358/0001-25 Inscrição Estadual: 9028129200
 Telefone: 4235541744 Enquadrado como MPE: Sim MPE Local/Regional: Não

Item	Quantidade	Unid.	Especificação do Material	Preço Máximo	Marca	Desc.	Preço Unitário	Preço Total
131	2,00	UN	Tenda Sanfonada portátil 6x3m capacidade para 30 pessoas, cobertura poliéster, impermeável, estrutura de aço, pés em alumínio e pintura epóxi	1.599,00	LIDERSHOP	0,0000	1.599,00	3.198,00
132	4,00	UN	Torneira Elétrica Versátil C/ Ducha Spray Extensora P/ Cozinha -3 Temperaturas: Quente, morna e fria. Com bica móvel e arejador articulado. Sua ducha especial tem longo alcance.	459,00	LORENZETTI	0,0000	450,00	1.800,00
133	7,00	UN	TV 21" Convencional c/ Closed Caption, Função Game e Controle Remoto	913,33	LG	0,0000	912,00	6.384,00
134	5,00	UN	TV LED 32 POLEGADAS, 2 ENTRADAS HDMI, 1 USB, FABRICAÇÃO NACIONAL, VOLTAGEM 110V, GARANTIA DE 01 ANO.	1.289,67	PHILCO	0,0000	1.280,00	6.400,00
135	2,00	UN	Umificador de ambiente capacidade 4.5l. Produto portátil e bivolt. Capacidade do reservatório de água: 4.5L. Chave ligadesliga. Seletor de intensidade de vapor. Baixo consumo de energia. Proteção antivazamento. Distribuidor de vapor direcionado. Autonomia (máxima vazão) e de 12 horas. Luz indicadora funcionamento e de reservatório vazio. - Material: Plástico.	229,50	BRITANIA	0,0000	228,00	456,00
136	5,00	UN	VENTILADOR 30 CM DIAMETRO MINIMO. - 3 VELOCIDADES - COM PEDESTAL 110V.	194,67	VENTISOL	0,0000	192,00	960,00
137	4,00	UN	VENTILADOR DE COLUNA 110V 4 HELICES turbo40 INOX - 3 VELOCIDADES. AREA DE VENTILAÇÃO 20m2, 40 W POTENCIA. GARANTIA DE 12 MESES.	456,33	BRITANIA	0,0000	455,00	1.820,00
138	8,00	UN	VENTILADOR DE MESA SILENCIOSO COM 3 VELOCIDADES 1. SILENCIO/DORMIR 2. ECO FRESH 3. TURBO SILENCIO 4. POSIÇÕES E PORTA FIOS IGUAL OU SIMILAR A MARCA: ARNO modelo: SILENCE FORCE VF 40	233,00	ARNO	0,0000	232,00	1.856,00

05.669.358/0001-25

Cruz Machado, 2 de Outubro de 2018

**FENIX EQUIPAMENTOS
PARA INFORMATICA LTDA**

Av Interventor Manoel Ribas sn Centro
 Cruz Machado PR
 CFP 84620 300

[Handwritten Signature]
 Celso Ressel
 Gerente

[Handwritten Signatures]

**ESTADO DO PARANA
PREFEITURA MUNICIPAL DE CRUZ MACHADO**

CNPJ: 76.339.688/0001-09 Telefone: 554 1222
 Av. Vitoria, 167
 C.E.P.: 84620-000 - Cruz Machado

**PREGÃO PRESENCIAL
Nº.: 93/2018 - PR**

Processo Administrativo: 187/2018
 Processo Licitatório: 190/2018
 Data do Processo: 13/09/2018

Folha: 35/39

Fornecedor: **Fênix Equipamentos para Informática Ltda**
 Endereço: Av Manoel Ribas sn - Bairro: centro
 Cidade: Cruz Machado UF: PR CEP: 84620-000
 CNPJ: 05.669.358/0001-25 Inscrição Estadual: 9028129200
 Telefone: 4235541744 Enquadrado como MPE: Sim MPE Local/Regional: Não

Item	Quantidade	Unid.	Especificação do Material	Preço Máximo	Marca	Descio.	Preço Unitário	Preço Total
139	3,00	UN	Ventilador de parede, ventilador new parede 40cm oscilante mono (grade plástica), hélice: 3 pás; cores: preto ou branco; chave: controle rotativo; rpm: 1.350; vazão: 75m³/min; consumo: 0,13 kw/h; motor: 135w; voltagem: 110v.	238,00	VENTISOL	0,0000	235,00	705,00
140	21,00	UN	VENTILADOR DE PAREDE 60 CM oscilante bivolt Características: Diâmetro (mm): 600 Hélice: 3 Pás 550 mm. Potência Watts: 200 Vazão m3/min: 250 Rotação RPM: 1400 Frequência: 50/60 Tensão: 127/220 Bivolt Consumo: 0,20 Kw/h Dimensões da Embalagem: Altura: 52 cm Largura: 27 cm Profundidade: 52 cm Peso: 5,3 kg Igual ou similar a marca Arge	296,33	VENTISOL	0,0000	295,00	6.195,00
141	10,00	UN	Ventilador de Parede Preto Características -Cor: preto -Estrutura em metal pintado em epóxi com tratamento anti-ferrugem -52cm de diâmetro (tela) -3 velocidades (média, forte, extra-forte) -Próprio para parede -Seguramente o mais potente e silencioso motor do mercado dentro de sua categoria -Desempenho seguro e grande poder de deslocamento de ar -Ajuste de altura -Exclusivo controle para fixar à parede controle -Totalmente adequado às normas e especificações técnicas de Segurança Internacional -Fácil instalação com apenas 4 parafusos -Silencioso e decorativo -Design super arrojado Potência de 110 watts Dimensões aprox: c/ embalagem: 56x31x54cm (AxLxP) Peso aprox: c/ embalagem: 8Kg	259,67	VENTISOL	0,0000	258,00	2580,00
142	10,00	UN	VENTILADOR DE TETO COM 03 VELOCIDADES E FUNÇÃO EXAUSTÃO, BRANCO, 3 PAS em chapa de aço, DIAMETRO DA HÉLICE 96CM, POTENCIA 130 WATTS, 220V.	184,67	VENTISOL	0,0000	184,00	1.840,00
143	10,00	UN	VENTILADOR DE TETO COM 3 VELOCIDADES E FUNÇÃO EXAUSTÃO, BRANCO, 3 pas em chapa de aço, DIAMETRO DA HÉLICE 96CM, POTENCIA DE 130 WATTS, 110 V.	244,67	VENTISOL	0,0000	244,00	2.440,00

05.669.358/0001-25

Cruz Machado, 2 de Outubro de 2018

**FENIX EQUIPAMENTOS
PARA INFORMATICA LTDA**

Av Interv
 CEP 84620-000
 Cruz Machado PR

Yelo Ressel
 Sudo gerente

[Handwritten signatures and stamps]

**ESTADO DO PARANA
PREFEITURA MUNICIPAL DE CRUZ MACHADO**

CNPJ: 76.339.688/0001-09 Telefone: 554 1222
 Av. Vitoria, 167
 C.E.P.: 84620-000 - Cruz Machado

PREGÃO PRESENCIAL
 Nº.: 93/2018 - PR

Processo Administrativo: 187/2018
 Processo Licitatório: 190/2018
 Data do Processo: 13/09/2018

Folha: 36/39

Fornecedor: **Fênix Equipamentos para Informática Ltda**
 Endereço: Av Manoel Ribas sn - Bairro: centro
 Cidade: Cruz Machado UF: PR CEP: 84620-000
 CNPJ: 05.669.358/0001-25 Inscrição Estadual: 9028129200
 Telefone: 4235541744 Enquadrado como MPE: Sim MPE Local/Regional: Não

Item	Quantidade	Unid.	Especificação do Material	Prego Máximo	Marca	Descr.	Prego Unitário	Prego Total
144	5,00	UN	FONTE DE ALIMENTAÇÃO PARA COMPUTADOR - 550 WATTS- CERTIFICAÇÃO 80 PLUS BRONZE - PFC ATIVO - COMPATIVEL CONNECTOR ATX - ENTRADA DE CA 100-240V -	295,00	GAMMEMAX	0,0000	295,00	1.475,00
145	4,00	UN	SECADOR DE MÃOS AUTOMATICO 110V - Secador de mãos com acionamento automático por sensor de presença * Apenas ar quente Materia prima: Plástico ABS * Potência nominal: 1700W (mínima) * Temperatura do ar: 45 a 65 graus (podem variar em 10%) * Garantia: 01 ano (contando a partir da data da compra)	450,00		0,0000	0,00	0,00
146	1,00	UN	LEITOR BIOMETRICO - DIGITAL ROLADA - PADRÕES FBI - LEITURA DE DIGITAL DE DEDO ROLADO I - INTERFACE USB 2.0 - RESOLUÇÃO MINIMA 500 DPI e 750X900 PIXELS (MINIMO)- PROGRAMA DE INSTALAÇÃO E UTILIZAÇÃO - COMPATIVEL W INDOWS 32 E 64 - TECNOLOGIA OTICA OU PRISMA DE VIDRO OU TECNOLOGIA ELETROLUMINESCENTE - TAXA DE AMOSTRAGEM DE QUADROS POR SEGUNDO: MINIMO 15 FPS. MODELO MARCA REFERENCIA: enBioscan-F Roll Type - HFDU07-FLAT	2.975,00	EN BIOSCAN	0,0000	2.970,00	2.970,00

[05.669.358/0001-25]

Cruz Machado, 2 de Outubro de 2018

**FENIX EQUIPAMENTOS
PARA INFORMATICA LTDA**

Av Intergov. Manoel Ribas s/n Centro
 CEP 84620-000 Cruz Machado PR

[Handwritten signatures and marks]

**ESTADO DO PARANA
PREFEITURA MUNICIPAL DE CRUZ MACHADO**

CNPJ: 76.339.688/0001-09 Telefone: 554 1222
 Av. Vitoria, 167
 C.E.P.: 84620-000 - Cruz Machado

**PREGÃO PRESENCIAL
Nº.: 93/2018 - PR**

Processo Administrativo: 187/2018
 Processo Licitatório: 190/2018
 Data do Processo: 13/09/2018

Folha: 38/39

Formecedor: **Fênix Equipamentos para Informática Ltda**
 Endereço: Av Manoel Ribas sn - Bairro: centro
 Cidade: Cruz Machado UF: PR CEP: 84620-000
 CNPJ: 05.669.358/0001-25 Inscrição Estadual: 9028129200
 Telefone: 4235541744 Enquadrado como MPE: Sim MPE Local/Regional: Não

Item	Quantidade	Unid.	Descrição do Material	Prego Máximo	Marca	Descrto.	Prego Unitário	Prego Total
149	1,00	UN	MONITOR 29 POLEGADAS ULTRAWIDE 21:9 - FULL HD (2560X1080), COM ENTRADAS HDMI, DISPLAY PORT, DEVENDO CONTER PADRAO VESA 75X75 OU 100X100, COM TAXA DE ATUALIZAÇÃO (MS) DE NO MAXIMO 6 MS, NÃO SENDO INFERIOR A 69HZ, COM GARANTIA DE 12 MESES, resolução minima - taxa atualização minima - dimensões minimas - com selo eficiencia energetica. Marca referência: LG 29 Full HD IPS LED UltraWide 21:9	1.511,65	LG	0,0000	1.510,00	1.510,00
150	1,00	UN	AQUECEDOR A OLEO	340,90		0,0000	0,00	0,00
151	150,00	UN	PEN DRIVE 4 GB USB 2.0, COR PRETO	25,00	SANDISK	0,0000	25,00	3.750,00
152	13,00	UN	TV LED 24" - RESOLUÇÃO 1366X768 (MINIMO) - IMAGEM HD, CONVERSOR DIGITAL E RECEPTOR DIGITAL INTEGRADOS, CONEXÕES HDMI COM ENTRADAS DE AUDIO E VIDEO DE ALTA DEFINIÇÃO, ENTRADA USB, REPRODUÇÃO DE VIDEOS, FOTOS E MUSICAS, ENTRA RTE PARA TV ABERTA, ENTRADA DE VIDEO E AUDIO ESTEREO, ENTRADA VGA, ENTRADA PC AUDIO, SAIDA DE AUDIO RCA, ALIMENTAÇÃO BIVOLT, INCLUSOS CABO ALIMENTAÇÃO, CONTROLE REMOTO, COM GARANTIA DE 1 ANO, COR PRETO.	799,00	PHILCO	0,0000	798,00	10.374,00
153	1,00	UN	LAVADORA DE ROUPAS/TANQUINHO COM AGITADOR - 5KG MINIMO 110V - Gabinete em plastico - lavagem por agitação - com timer -	369,00	CLARITA	0,0000	368,00	368,00

05.669.358/0001-25

Cruz Machado, 2 de Outubro de 2018

**FÊNIX EQUIPAMENTOS
PARA INFORMÁTICA LTDA**

Av Interventor Manoel Ribas s/n Centro
 CEP 84620-000 Cruz Machado PR

[Handwritten Signature]
 Margalei Ressel
 Gerente

**ESTADO DO PARANA
PREFEITURA MUNICIPAL DE CRUZ MACHADO**

CNPJ: 76.339.688/0001-09 Telefone: 554 1222
 Av. Vitoria, 167
 C.E.P.: 84620-000 - Cruz Machado

**PREGÃO PRESENCIAL
Nº: 93/2018 - PR**

Processo Administrativo: 187/2018
 Processo Licitatório: 190/2018
 Data do Processo: 13/09/2018

Folha: 39/39

Fornecedor: Fenix Equipamentos para Informatica Ltda
Endereço: Av Manoel Ribas sn - Bairro: centro
Cidade: Cruz Machado UF: PR CEP: 84620-000
CNPJ: 05.669.358/0001-25 Inscrição Estadual: 9028129200
Telefone: 4235541744 Enquadrado como MPE:Sim MPE Local/Regional: Não

Item	Quantidade	Unid.	Especificação do Material	Preço Máximo	Marca	Descrto.	Preço Unitário	Preço Total
154	1,00	UN	CENTRIGUGA DE ROUPAS MIN 5KG - 110V COM TIMER	550,00	SUGAR	0,0000	545,00	545,00

Prazo de validade da Proposta de Preços: 60 (sessenta) dias e será contado a partir da data do protocolo/entrega do invólucro contendo a Proposta de Preços ao Licitador. Prazo de Entrega: 05 (CINCO) dias úteis, contados da data de recebimento da Autorização de Fornecimento. Declaramos que estamos de acordo com os termos do edital e aceitamos suas determinações, bem como, informamos que nos preços propostos estão incluídos todos os custos, como custos, fretes, impostos, obrigações, entre outros.

Total Geral: 559.018,00

(Valores expressos em Reais R\$)

[05.669.358/0001-25]

**FENIX EQUIPAMENTOS
PARA INFORMATICA LTDA**

Av Interventor Manoel Ribas s/n Centro
 CEP 84620-000 Cruz Machado PR

Total por Extenso: (quinhentos e cinquenta e nove mil dezoto reais)

Cruz Machado, 2 de Outubro de 2018

Marcelo Ressel
 Marcelo Ressel
 Gerente

**ESTADO DO PARANA
PREFEITURA MUNICIPAL DE CRUZ MACHADO**

CNPJ: 76.339.688/0001-09 Telefone: 554 1222
 Av. Vitoria, 167
 C.E.P.: 84620-000 - Cruz Machado

PREGÃO PRESENCIAL
 Nº.: 93/2018 - PR
 Processo Administrativo: 187/2018
 Processo Licitatório: 190/2018
 Data do Processo: 13/09/2018

Folha: 1/39

Fornecedor: **LEONARDO A VERZA ME**
 Endereço: RUA GABRIEL FERREIRA 11 - Bairro: LINDOURO
 Cidade: PINHAO UF: PR CEP: 85170-000
 CNPJ: 07.460.912/0001-95
 Telefone: 4236771386
 Inscrição Estadual: 9035352969
 Enquadrado como MPE: Sim MPE Local/Regional: Não

Item	Quantidade	Unid.	Especificação do Material	Preço Máximo	Marca	Descio.	Preço Unitário	Preço Total
1	1,00	UN	Aspirador de pó e líquido, capacidade 25litros, 1600W, motor 2 estagios, bico universal, mangueira 2,5M, cabo elétrico 7,5M, filtro de papel descartável, filtro de pano, filtro permanente, bocal de sopro, boia de água.	2.073,33	WAP	0,0000	2.010,00	2.010,00
2	1,00	UN	Amplificador de som 110W, resposta de frequência 10 HZ a 70KHZ, tensão de rede 120/240, proteção contra curto.	870,00	oneal	0,0000	850,00	850,00
3	5,00	UN	Aparelho de som mini system sistema 2,0 canais 30 w, usb, reproduz DVD/DVD-R/DVD-RW, DIVX, MPEG4, VCD, MP3, CD/CD-R/CD-RW, JPEG, Bivolt, Radio AM/FM, modelo referencia: SP141	559,50		0,0000	0,00	0,00
4	35,00	UN	Aquecedor Elétrico/Halogênio 3 Níveis de Potência, em Polipropileno e Metal, c/ desumidificador.	179,00	ventisol	0,0000	177,00	6.195,00
5	7,00	UN	Ar Condicionado Split HW 12.000 Btus quente/frio 220V. Cor branco com controle remoto, display digital, função timer, sleep, ventilação, desumidifica, garantia 3 anos.	2.275,00	agrato	0,0000	2.200,00	15.400,00
6	1,00	UN	Ar Condicionado Split HW 18.000 Btus quente/frio 220V. Cor branco com controle remoto, display digital, função timer, sleep, ventilação, desumidifica, garantia 3 anos.	3.050,00	agrato	0,0000	2.998,00	2.998,00
7	1,00	UN	Ar Condicionado Split HW 24.000 Btus quente/frio 220V. Cor branco com controle remoto, display digital, função timer, sleep, ventilação, desumidifica, garantia 3 anos.	4.200,00	phico	0,0000	4.179,00	4.179,00
8	4,00	UN	Ar Condicionado Split HW 9.000 Btus quente/frio 220V. Cor branco com controle remoto, display digital, função timer, sleep, ventilação, desumidifica, garantia 3 anos.	1.890,00	agrato	0,0000	1.850,00	7.440,00

PINHAO, 2 de Outubro de 2018

LEONARDO A VERZA
 Administrador

**ESTADO DO PARANA
PREFEITURA MUNICIPAL DE CRUZ MACHADO**

**PREGÃO PRESENCIAL
Nº.: 93/2018 - PR**

CNPJ: 76.339.688/0001-09 Telefone: 554 1222
Av. Vitória, 167
C.E.P.: 84620-000 - Cruz Machado

Processo Administrativo: 187/2018
Processo Licitatório: 190/2018
Data do Processo: 13/09/2018

Folha: 2/39

Fornecedor: **LEONARDO A VERZA ME**
Endereço: RUA GABRIEL FERREIRA 11 - Bairro: LINDOURO
Cidade: PINHAO UF: PR CEP: 85170-000
CNPJ: 07.460.912/0001-95 Inscrição Estadual: 9035352969
Telefone: 4236771386 Enquadrado como MPE: Sim MPE Local/Regional: Não

Item	Quantidade	Unid.	Especificação do Material	Preço Máximo	Marca	Descdo.	Preço Unitário	Preço Total
9	2,00	UN	Banco Sem Encosto Banco com as tiras do assento em formato de toras de madeira, com rebaixo no meio do assento para maior conforto. As extremidades mantêm o formato circular de uma tora de madeira para melhor estética. Os pés são em formato de "X", em plástico rotomoldado, fazenda com que possa ser instalado em pátios sem o risco de marcar o piso com marcas de ferrugem. Em cada pé há locais próprios para fixação no chão, caso seja necessário. A montagem é totalmente por encaixe, sem necessidade de utilização de parafusos, o que elimina totalmente o risco de oxidação. Material: polietileno de média densidade (material não tóxico e reciclável), pigmento pigmentado (colorido), com aditivo UV que garante a coloração original mesmo que exposto ao tempo	1.100,00	reis	0,0000	1.090,00	2.180,00
10	1,00	UN	BANHEIRA COM TROCADOR DE FRALDA PORTÁTIL	404,50		0,0000	0,00	0,00
11	4,00	UN	SUPORTE / BASE GARAFÃO AGUA MINERAL 20 LITROS COM TORNEIRA E COM PERFURADOR - EM PLASTICO - BRANCO - MATERIAL NÃO RECICLADO.	99,00		0,0000	0,00	0,00
12	5,00	UN	BATEDEIRA NA COR PRETA, POSSUI DUAS TIGELAS, SENDO A MAIOR COM CAPACIDADE PARA 4 LITROS, POSSUI TRÊS VELOCIDADES E FUNÇÃO PULSAR, UM PAR DE BATEDORES E BASE REMOVIVEL, POTÊNCIA DE 250 W. VOLTAGEM 110 V. DIMENSÕES: 24,3 X 22,8 X 31,8 CM. COM MANUAL E GARANTIA DO FABRICANTE.	249,33	ARNO	0,0000	244,00	1.220,00
13	3,00	UN	BATEDEIRA PLANETARIA 8 VELOCIDADES, 300 WATTS DE POTENCIA, TIGELA COM 4 LITROS DE CAPACIDADE E 3 TIPOS DE BATEDORES, NA COR BRANCA, VOLTAGEM 110 VOLTS.	526,00	ARNO	0,0000	526,00	1.575,00

PINHAO, 2 de Outubro de 2018

LEONARDO ANDRE VERZA
Administrador

**ESTADO DO PARANA
PREFEITURA MUNICIPAL DE CRUZ MACHADO**

CNPJ: 76.339.688/0001-09 Telefone: 554 1222
 Av. Vitoria, 167
 C.E.P.: 84620-000 - Cruz Machado

**PREGÃO PRESENCIAL
Nº.: 93/2018 - PR**

Processo Administrativo: 187/2018
 Processo Licitatório: 190/2018
 Data do Processo: 13/09/2018

Folha: 3/39

Fornecedor: **LEONARDO A VERZA ME**
 Endereço: **RUA GABRIEL FERREIRA 11 - Bairro: LINDOURO**
 Cidade: **PINHAO** UF: PR CEP: 85170-000
 CNPJ: **07.460.912/0001-95** Inscrição Estadual: 9035352969
 Telefone: **4236771386** Enquadrado como MPE: Sim MPE Local/Regional: Não

Item	Quantidade	Unid.	Especificação do Material	Prego Máximo	Marca	Descr.	Prego Unitário	Prego Total
14	25,00	UN	Bateria selada estacionária 12v 7Ah (ampérage mínima), para nobreak. O fabricante deverá possuir as seguintes certificações: NBR ISO 14001/2004 : Gestão Ambiental. NBR ISO 9001/2008 : Gestão de Qualidade. - Bateria de chumbo ácidas reguladas por válvulas - Livre de manutenção. 1 ano de garantia total a partir da emissão da nota fiscal. Dimensões aproximadas (podem variar em 5%) Comprimento = 151 mm. Largura = 65 mm. Altura com Terminal = 100 mm. modelo/marca referência: Moura (marca apenas referência, não sendo exigido produto específico de marca/modelo).	121,33	vinik	0,0000	114,00	2.850,00
15	1,00	UN	Bebedouro compressor, com duas torneiras de pressão latão cromad, ajuste de temperatura automática, certificação Immetro.	909,67	karina	0,0000	890,00	890,00
16	5,00	UN	Bebedouro refrigerado de pressão infantil inox: gabinete em aço inox 430, protegido com pvc na cor cinza com serpentina, reservatório fabricado em polietileno, capacidade para 3,5 litros de água gelada. Aparador/cuba em aço inox, duas torneiras tipo jato e copo, acompanha filtro, controle de temperatura através de termostato com regulagem, tensão bivolt. Dimensões 65cm(A)x 35cm(C)x 60cm (L).	1.375,00	karina	0,0000	1.347,00	6.735,00

PINHAO, 2 de Outubro de 2018

LEONARDO A VERZA
 Administrador

**ESTADO DO PARANA
PREFEITURA MUNICIPAL DE CRUZ MACHADO**

CNP.J.: 76.339.688/0001-09 Telefone: 554 1222
 Av. Vitória, 167
 C.E.P.: 84620-000 - Cruz Machado

**PREGÃO PRESENCIAL
Nº.: 93/2018 - PR**

Processo Administrativo: 187/2018
 Processo Licitatório: 190/2018
 Data do Processo: 13/09/2018

Folha: 4/39

Fornecedor: **LEONARDO A VERZA ME**
 Endereço: **RUA GABRIEL FERREIRA 11 - Bairro: LINDOURO**
 Cidade: **99079 PINHAO UF: PR CEP: 85170-000**
 CNPJ: **07.460.912/0001-95** Inscrição Estadual: 9035352969
 Telefone: **4236771386** Enquadrado como MPE: Sim MPE Local/Regional: Não

Item	Quantidade	Unid.	Especificação do Material	Preço Máximo	Marca	Descio.	Preço Unitário	Preço Total
17	5,00	UN	BEBEDOURO REFRIGERADO DE PRESSÃO INOX, MODELO TRADICIONAL DE COLUNA INOX COM ESPESURA DE 0,08MM, COM 2 TORNEIRAS DE PRESSÃO EM LATÃO CROMADO COM REGULAGEM DE JATO D'AGUA, UMA DE JATO PARA BOCA OUTRA PARA COPO, RALO SIFONADO, TAMPO EM AÇO INOX POLIDO, MOTO-COMPRESSOR ECONOMICO E SILENCIOSO, FILTRO DE AGUA COM CARVÃO ATIVADO IMPREGNADO COM PRATA, SERVE EM MEDIA 40 PESSOAS POR HORA, REFRIGERAÇÃO DE 07LT POR HORA, LARGURA MAXIMA 320MM X ALTURA MAXIMA 990MM, POTENCIA 120W-145W, VOLTAGEM 127V IGUAL OU SIMILAR A MARCA LIBELL.	899,00	karina	0,0000	890,00	4.450,00
18	4,00	UN	BOLSA TÉRMICA COM 2 RECIPIENTES GRANDES 2 recipientes para armazenar Refeições. Livre de BPA, Shaker com compartimentos para transporte de cápsulas, vitaminas e suplementos em pó. Livre de BPA. 2 packs de gelo de alta qualidade (1 grande e 1 médio); Bolso exterior para sua garrafa de água; Bolso frontal com zipper; Bolso atrás para carregar livros ou papéis; Divisores centrais com ação giratória para melhor organização; Mantém os alimentos frescos por até 8 horas; Leve e fácil de carregar; Feito de nylon ballistic; Alças resistentes. Dimensões aproximadas: Altura da bolsa: 23cm Comprimento da bolsa: 28cm Largura da bolsa: 20cm	399,00		0,0000	0,00	0,00
19	2.500,00	ML	CABO DE REDE UTP PARA COMPUTADORES RJ45, CATEGORIA 5E, ISOLAMENTO EM POLIPROPILENO NA COR AZUL.	1,81	oem	0,0000	1,76	4.400,00
20	700,00	ML	CABO DE REDE UTP PARA COMPUTADORES RJ45, CATEGORIA CAT 6 BLINDADO, ISOLAMENTO EM POLIPROPILENO NA COR AZUL.	2,22	soho plus	0,0000	2,20	1.540,00

PINHAO, 2 de Outubro de 2018

LEONARDO ANDRE VERZA
 Administrador

**ESTADO DO PARANA
PREFEITURA MUNICIPAL DE CRUZ MACHADO**

CNPJ: 76.339.688/0001-09 Telefone: 554 1222
 Av. Vitoria, 167
 C.E.P.: 84620-000 - Cruz Machado

**PREGÃO PRESENCIAL
Nº.: 93/2018 - PR**

Processo Administrativo: 187/2018
 Processo Licitatório: 190/2018
 Data do Processo: 13/09/2018

Folha: 5/39

Fornecedor: **LEONARDO A VERZA ME**
 Endereço: RUA GABRIEL FERREIRA 11 - Bairro: LINDOURO
 Cidade: PINHAO UF: PR CEP: 85170-000
 CNPJ: 07.480.912/0001-95 Inscrição Estadual: 9035352969
 Telefone: 4236771386 Enquadrado como MPE: Sim MPE Local/Regional: Não

Item	Quantidade	Unid.	Especificação do Material	Preço Máximo	Marca	Descr.	Preço Unitário	Preço Total
21	6,00	UN	Cabo HDMI - Comprimento: 1,5 metros. - HDMI 1.4 High Speed. - Transferência de dados: 10,2 Gbps - Canal de retorno de áudio - recurso que permite a transmissão do áudio da TV para o sistema de Home Theater usando somente a entrada HDMI (sem necessidade de outro cabo exclusivo para áudio).	29,95	vinik	0,0000	29,00	174,00
22	2,00	UN	CABO HDMI 15 METROS	83,00	vinik	0,0000	83,00	166,00
23	3,00	UN	Cabo HDMI - Comprimento: 5 metros. - HDMI 1.4 High Speed. - Transferência de dados: 10,2 Gbps - Canal de retorno de áudio - recurso que permite a transmissão do áudio da TV para o sistema de Home Theater usando somente a entrada HDMI (sem necessidade de outro cabo exclusivo para áudio).	39,00	vinik	0,0000	39,00	117,00
24	7,00	ML	CABO HDMI COM TRAVA, TAMANHO MINIMO 1,8 METROS, COM SUPORTE PARA BANDA 4K	65,00	vinik	0,0000	65,00	455,00
25	7,00	ML	CABO HDMI COM TRAVA, TAMANHO MINIMO 5 METROS, COM SUPORTE PARA BANDA 4K	79,00	vinik	0,0000	79,00	553,00
26	2,00	UN	CABO SVGA 20 METROS - FABRICADO EM BORRACHA COBRE E MALHA METALICA - QUE PERMITE CONECTAR APARELHOS COMPATIVAIS COM CONEXOES VGASVGA/XGASXGA/UXGA	150,00	vinik	0,0000	148,00	296,00

PINHAO, 2 de Outubro de 2018

LEONARDO A VERZA
 Administrador

**ESTADO DO PARANA
PREFEITURA MUNICIPAL DE CRUZ MACHADO**

**PREGÃO PRESENCIAL
Nº.: 93/2018 - PR**

CNPJ: 76.339.688/0001-09 Telefone: 554 1222
Av. Vitória, 167
C.E.P.: 84620-000 - Cruz Machado

Processo Administrativo: 187/2018
Processo Licitatório: 190/2018
Data do Processo: 13/09/2018

Folha: 6/39

Fornecedor: **LEONARDO A VERZA ME**
Endereço: RUA GABRIEL FERREIRA 11 - Bairro: LINDOURO
Cidade: PINHAO UF: PR CEP: 85170-000
CNPJ: 07.460.912/0001-95 Inscrição Estadual: 9035352969
Telefone: 4236771386 Enquadrado como M/PE:Sim M/PE Local/Regional:Não

Item	Quantidade	Unid.	Especificação do Material	Preço Máximo	Marca	Descdo.	Preço Unitário	Preço Total
27	6,00	UN	CADDEIRA OFFICE PRESIDENTE PRETA, COM FUNÇÃO DE SISTEMA RELAX COM TRAVA NO PONTO INICIAL, ENCOSTO E ASSENTO COM ESTRUTURA REFORÇADA EM MADEIRA ESPUMA COM DENSIDADE CONTROLADA REVESTIDO EM COURO PU OU ARTIFICIAL (SINTETICO), E FORMATO ANATOMICO PARA AS COSTAS INCLUINDO LEVE PROJEÇÃO DO ESTOFADO EM SEU ENCOSTO PARA CABEÇA, COM DENSIDADE DE ESPUMA MINIMA DE 6 CM, BRAÇOS EM POLIPROPILENO OU REVESTIDOS EM COURO P.U OU SINTETICO, REGULAGEM DE ALTURA ATRAVÉS DO PISTÃO A GÁS, RODÍZIOS EM PP, COM DIMENSOES MINIMAS, ALTURA 1.12M LARGURA 65 CM, PROFUNDIDADE 70 CM, CONTENDO FOLDER ILUSTRATIVO DO PRODUTO E SUAS ESPECIFICAÇÕES.	823,00	pelegrin	0,0000	798,00	4.788,00
28	40,00	UN	Cadeira Secretária com Base Giratória, couro sintético- Azul	224,67	mundial	0,0000	219,00	8.760,00
29	1,00	UN	Caixa De Som Compatível Com Os Principais Formatos Digitais. Design Exclusivo E Sistema Compatível As Entradas Usb, Fm, Formato Do Audio: Mp3wma, Entrada Para Karokê, Alça Telescópica E Rodas, Aqui Você Encontra As Funcionalidades Para Inspirar A Sua Diversão. Potência: 280 Rms. Voltagem: 110/220 V 5060 Hz.	1.024,50	lendex	0,0000	1.224,00	1.224,00
30	1,00	UN	Caixa de Som Acustica, Duplo USB, Bluetooth, Alça regulável e Rodinhas para Transporte, 150W RMS, bivoit, acompanhado com microfone sem fio. Equalizador ajustável com 5 bandas de frequência, 5 modos de iluminação e woofer de 10".	1.199,00		0,0000	0,00	0,00
31	5,00	UN	CAIXA DE SOM PARA COMPUTADOR	39,50	k-mex	0,0000	37,00	185,00

PINHAO, 2 de Outubro de 2018

LEONARDO A VERZA
Administrador

**ESTADO DO PARANA
PREFEITURA MUNICIPAL DE CRUZ MACHADO**

CNPJ: 76.339.688/0001-09 Telefone: 554 1222
 Av. Vitoria, 167
 C.E.P.: 84620-000 - Cruz Machado

**PREGÃO PRESENCIAL
Nº.: 93/2018 - PR**

Processo Administrativo: 187/2018
 Processo Licitatório: 190/2018
 Data do Processo: 13/09/2018

Folha: 7/39

Fornecedor: **LEONARDO A VERZA ME**
 Endereço: **RUA GABRIEL FERREIRA 11 - Bairro: LINDOURO**
 Cidade: **PINHAO** UF: PR CEP: 85170-000
 CNPJ: 07.460.912/0001-95
 Telefone: 4236771386 Inscrição Estadual: 9035352969
 Enquadrado como MPE: Sim MPE Local/Regional: Não

Item	Quantidade	Unid.	Especificação do Material	Preço Máximo	Marca	Desc.	Preço Unitário	Preço Total
32	4,00	UN	Calculadora de Impressão, visor Extra Grande, LCD 12 dígitos, Alimentação AC 110V/220V seleção por chave, Correção de digitação, Funções e recursos para cálculos de impostos, teclas do tipo "keyboard", Seletor de arredondamentos e casas decimais, Contador de itens, Tecla "MU/MD", Delta por cento e GT, Impressão em 2 cores (preto/vermelho), Usa rolete Epson IR-40T, Velocidade de impressão: 2,7 linhas/Seg. MODELO IGUAL OU SIMILAR PROCALC LP45	428,00	procalc	0,0000	427,00	1.708,00
33	1,00	UN	Camã Elástica Redonda Com 4,27m De Diâmetro. Estrutura Tubular De Alta Resistência Para Até 150kg. Rede De Segurança De Malha Fina Que Proporciona Melhor Proteção. Protetor De Molias Elásticas Com Espuma Revestida Em Pvc E Tratamento Uv. Protetor De Mastro Em Espuma Especial. Acompanha Ferramentas E Manual De Montagem Em Português. Pode Ser Utilizada Em Casas, Escolas, Clubes E Centros Esportivos. Ideal Para Quem Trabalha Com Locações Ou Para Uso Doméstico. Escada Inclusa Para Maior Conforto E Praticidade. Medidas: Diâmetro: 4,27m Altura Da Lona: 0,9m Altura Total: 2,6m. Altura Da Rede: 1,7m.	2.090,00	pelegrin	0,0000	2.060,00	2.060,00
34	5,00	UN	Camãra Digital Canon Powershot SX400IS Preta - 16,0MP, LCD 3,0", Zoom Optico de 30x, Estabilizador Inteligente, Lente 24mm e Vídeo HD + Cartão de 8GB	1.789,50	canon	0,0000	1.753,00	8.765,00
35	2,00	UN	CAMERA DIGITAL 20,1MP ZOOM 35X LCD 3,0" SIMILAR IGUAL OU SU SUPERIOR AO MODELO/MARCA SONY CYBER-SHOT DSC-H300 Camãra Digital Sony Cyber-shot DSC-H300 Preta - 20.1 MP, Super Zoom Optico de 35x, LCD 3,0", Foto Panorãmica 360°, Vídeos HD + Cartão 8GB	1.793,00	sony	0,0000	1.749,00	3.498,00

PINHAO, 2 de Outubro de 2018

LEONARDO ANDRE VERZA

Administrador

**ESTADO DO PARANA
PREFEITURA MUNICIPAL DE CRUZ MACHADO**

**PREGÃO PRESENCIAL
Nº.: 93/2018 - PR**

CNPJ: 76.339.688/0001-09 Telefone: 554 1222
Av. Vitória, 167
C.E.P.: 84620-000 - Cruz Machado

Processo Administrativo: 187/2018
Processo Licitatório: 190/2018
Data do Processo: 13/09/2018

Folha: 8/39

Formecedor: **LEONARDO A VERZA ME**
Endereço: RUA GABRIEL FERREIRA 11 - Bairro: LINDOURO
Cidade: PINHAO UF: PR CEP: 85170-000
CNPJ: 07.460.912/0001-95 Inscrição Estadual: 9035352969
Telefone: 4236771386 Enquadrado como MPE: Sim MPE Local/Regional: Não

Item	Quantidade	Unid.	Especificação do Material	Preço Máximo	Marca	Desccto.	Preço Unitário	Preço Total
36	1,00	UN	Camera fotográfica, 20,1MP; 2,7, estabilizador de imagem, foto panorâmica, vídeo em HD, zoom optico 8x - Equipamento podendo ser de resolução maior, zoom de maior alcance - com bateria removivel e carregador inclusos.	868,00	sony	0,0000	850,00	850,00
37	1,00	UN	Carro Funcional de Limpeza, Estrutura injetada em plástico polipropileno; Possui aberturas para encaixe dos acessórios (mops, pá e placa) Bem como uma plataforma para apoio do balde espremedor; Possui cantos arredondados e excelente acabamento. Material: Polipropileno. Altura do chão: 104 cm, Largura: 545 cm, Comprimento: 124 cm, Rodas: Rodizio PVC, #2 fixo 8" # 2 Giratórios de 2". Capacidade carga: 300Kg.	899,00		0,0000	0,00	0,00
38	2,00	UN	CARTÃO DE MEMORIA MICRO SDHC 32 GB COM ADAPTADOR SD (CLASSE 4)	66,00	sandisk	0,0000	63,00	126,00
39	2,00	UN	Circulador de ar de mesa e parede, helice com 40cm de diâmetro, 3 velocidades, inclinação vertical regulavel, alça para transporte, baixo nivel de ruido. Dimensões do produto 23x49x48cm, peso 3,64Kg	214,50		0,0000	0,00	0,00
40	1,00	UN	COMPRESSOR AR INFLADOR PARA BALÕES C 4 BICOS Informações Técnicas: Peso 3,14kg Cabos de Energia 5m. Voltagem 110/220v Altura 22,5cm Diâmetro 24cm Similar ou igual Marca: BonusModelo: IB-04 Ouro	657,00		0,0000	0,00	0,00

PINHAO, 2 de Outubro de 2018

LEONARDO A VERZA
Administrador

[Handwritten signatures and initials]

[Handwritten signature]

**ESTADO DO PARANA
PREFEITURA MUNICIPAL DE CRUZ MACHADO**

**PREGÃO PRESENCIAL
Nº.: 93/2018 - PR**

CNPJ: 76.339.688/0001-09 Telefone: 554 1222
Av. Vitória, 167
C.E.P.: 84620-000 - Cruz Machado

Processo Administrativo: 187/2018
Processo Licitatório: 190/2018
Data do Processo: 13/09/2018

Folha: 9/39

Fornecedor: **LEONARDO A VERZA ME**
Endereço: RUA GABRIEL FERREIRA 11 - Bairro: LINDOURO
Cidade: PINHAO UF: PR CEP: 85170-000
CNPJ: 07.460.912/0001-95 Inscrição Estadual: 9035352969
Telefone: 4236771386 Enquadrado como MPE: Sim MPE Local/Regional: Não

Item	Quantidade	Unid.	Descrição do Material	Preço Máximo	Marca	Descr.	Preço Unitário	Preço Total	
41	18,00	UN	COMPUTADOR COMPLETO ENTREGUE INSTALADO EM PLENO FUNCIONAMENTO: PROCESSADOR: COM DESEMPENHO EQUIVALENTE OU SUPERIOR A INTEL CORE I3 MODELO: 7100 - 3.9 GHZ, CACHE DE 3MB, COM FAN DE REFRIGERAÇÃO. PLACA MÃE: COMPATÍVEL PC DDR4 2133 MHZ E INTEL 7ª GERAÇÃO OU SUPERIOR DUAL CHANNEL, PORTAS USB: 6 PORTAS USB 3.0/2.0, 2 PORTAS USB 3.0, CAPACIDADE MÁXIMA DE MEMÓRIA 32GB, REDE (LAN): REALTEK RTL8111F 10/100/1000 MBS LAN RJ45 SOM: REALTEK HIGH DEFINITION MEMÓRIA DE VÍDEO (GRÁFICO): INTEGRADA AD PROCESSADOR, ATÉ 1GB CONEXÕES DE VÍDEO: HDMI E RGB (VGA)CONEXÕES TRASEIRAS: PS2 MOUSE E TECLADO, 1 CONECTOR RJ45, 3 X ÁUDIO, COM PLACA GRÁFICA INTEGRADA (ONBOARD) OU SUPERIOR, (ESPECIFICAR MODELO ANTES DA ENTREGA DO PRODUTO), MONITOR 19,5 POLEGADAS COM RESOLUÇÃO (1600 x 900) WIDESCREEN, NA COR PRETA, CONEXÃO COM MICROCOMPUTADOR DO TIPO VGA, (HDMI FACULTATIVO), DEVENDO CONTER SUPORTE INCLINÁVEL E SER COMPATÍVEL COM PADRÃO DE FIXAÇÃO VESA (PARA SUPORTE ARTICULADO), FONTE BIVOLT INTERNA, DEVERÁ SER FORNECIDO JUNTO COM O MONITOR: CABO PARA CONEXÃO COM MICROCOMPUTADOR DO TIPO VGA; MANUAIS: CABO DE ALIMENTAÇÃO DE ENERGIA ELÉTRICA, OU SUPERIOR; RAM: 4GB OU SUPERIOR, DDR4 2133 MHZ OU SUPERIOR. HD: 1 TB SATA III 7200 RPM 64MB. LECTOR/GRAVADOR DE CD/DVD CAIXA DE SOM: COM ENTRADA P2, 3,5 MM E REGULAGEM DE VOLUME. FONTE: COM CORREÇÃO DE FATOR DE POTÊNCIA ATIVO E NO MÍNIMO 250 WATS REAIS, COM CABO DE ENERGIA PARA TOMADA; MOUSE (COM FIO); USB 2.0 ÓPTICO MÍNIMO DE 2 BOTÕES E SCROLL / BOLA ARGEM RESOLUÇÃO MÍNIMA 1000 DPI	2.800,00		lv work/ig	0,0000	2.798,00	50.364,00

PINHAO, 2 de Outubro de 2018

LEONARDO A VERZA
Administrador

**ESTADO DO PARANA
PREFEITURA MUNICIPAL DE CRUZ MACHADO**

**PREÇÃO PRESENCIAL
Nº.: 93/2018 - PR**

CNPJ: 76.339.688/0001-09 Telefone: 554 1222
 Av. Vitoria, 167
 C.E.P.: 84620-000 - Cruz Machado

Processo Administrativo: 187/2018
 Processo Licitatório: 190/2018
 Data do Processo: 13/09/2018

Folha: 10/39

Fornecedor: **LEONARDO A VERZA ME**
 Endereço: RUA GABRIEL FERREIRA 11 - Bairro: LINDOURO
 Cidade: **99** PINHAO UF: PR CEP: 85170-000
 CNPJ: **99** 07.460.912/0001-95 Inscrição Estadual: 9035352969
 Telefone: **4700** 4236771386 Enquadrado como MPE: Sim MPE Local/Regional: Não

Item	Quantidade	Unid.	Especificação do Material	Preço Máximo	Marca	Descrto.	Preço Unitário	Preço Total
------	------------	-------	---------------------------	--------------	-------	----------	----------------	-------------

DEVIDAMENTE COMPROVADA NA ESPECIFICAÇÃO DO PRODUTO. KIT GABINETE PRETO COM 4 BAIAS SENDO AS ENTRADAS USB FRONTAIS NA PARTE SUPERIOR. BASE PARA MOUSE (MOUSE PAD) ERGONÔMICO COM APOIO DE PUNHO EM GEL. PROTEÇÃO ANTIMICROBIAL E BASE EMBORRACHADA. SISTEMA OPERACIONAL: WINDOWS 7 PROFESSIONAL BR 64 BITS, INSTALADO, COM MÍDIA ORIGINAL OU SUPERIOR. DEVERÃO VIR INSTALADOS 3 NAVEGADORES DE INTERNET, MICROSOFT OFFICE 2016 OU SUPERIOR, ANTI-VIRUS AVAST ORIGINAL. TECLADO (COM FIO): USB 2.0 PADRÃO ABNT2, COMPATÍVEL COM WIN XP/VISTA/7/8/10 OU SUPERIOR, NA COR PRETA, COM 107 TECLAS ESTILO CHICLETE CONTEENDO PERFIL BAIXO, COM TECLAS NUMERICAS. GARANTIA DO FORNECEDOR 12 (DOZE) MESES

[Handwritten signatures and initials]

PINHAO, 2 de Outubro de 2018

LEONARDO ANDRE VERZA
 Administrador

**ESTADO DO PARANA
PREFEITURA MUNICIPAL DE CRUZ MACHADO**

CNPJ: 76.339.688/0001-09 Telefone: 554 1222
 Av. Vitoria, 167
 C.E.P.: 84620-000 - Cruz Machado

**PREGÃO PRESENCIAL
Nº.: 93/2018 - PR**

Processo Administrativo: 187/2018
 Processo Licitatório: 190/2018
 Data do Processo: 13/09/2018

Folha: 11/39

Fornecedor: **LEONARDO A VERZA ME**
 Endereço: RUA GABRIEL FERREIRA 11 - Bairro: LINDOURO
 Cidade: PINHAO UF: PR CEP: 85170-000
 CNPJ: 07.460.912/0001-95 Inscrição Estadual: 9035352969
 Telefone: 4238771386 Enquadrado como MPE: Sim MPE Local/Regional: Não

Item	Quantidade	Unid.	Especificação do Material	Preço Máximo	Marca	Desc.	Preço Unitário	Preço Total
42	7,00	UN	<p>COMPUTADOR COMPLETO ENTREGUE INSTALADO EM PLENO FUNCIONAMENTO: PROCESSADOR: COM DESEMPENHO EQUIVALENTE OU SUPERIOR A INTEL CORE I5 MODELO: 7400 - 3.0 GHZ DE 7ª GERAÇÃO, CACHE DE 6MB, COM FAN DE REFRIGERAÇÃO. PLACA MÃE: COMPATÍVEL PC DDR4 2133 MHZ E INTEL 7ª GERAÇÃO OU SUPERIOR DUAL CHANNEL, PORTAS USB: 6 PORTAS USB 3.0/2.0, 2 PORTAS USB 3.0, CAPACIDADE MÁXIMA DE MEMÓRIA 32GB, REDE (LAN): REALTEK RTL811F 10/100/1000 MBS LAN RJ45 SOM: REALTEK HIGH DEFINITION ATÉ 1GB CONEXÕES DE VÍDEO: HDMI E RGB (VGA)CONEXÕES TRASEIRAS: PS2 MOUSE E TECLADO, 1 CONECTOR RJ45, 3 X SUPERIOR. (ESPECIFICAR MODELO ANTES DA ENTREGA DO PRODUTO) MONITOR 21 (VINTE E UMA POLEGADA) POL. OU SUPERIOR WIDESCREEN RESOLUÇÃO (1920 X 1080) OU SUPERIOR. HDMI: CONEXÃO COM MICROCOMPUTADOR DO TIPO VGA, DEVENDO CONTER SUPORTE INCLINÁVEL E SER COMPATÍVEL COM PADRÃO DE FIXAÇÃO VESA (PARA SUPORTE ARTICULADO), FONTE BIVOLT INTERNA, DEVERÁ SER FORNECIDO JUNTO COM O MONITOR; CABO PARA CONEXÃO COM MICROCOMPUTADOR DO TIPO VGA; MANUAIS; CABO DE ALIMENTAÇÃO DE ENERGIA ELÉTRICA, OU SUPERIOR; RAM: 8GB OU SUPERIOR DIVIDIDOS EM 2 PENTES DE 4GB CADA OU SUPERIOR, DDR4 2133 MHZ OU SUPERIOR. HD: 1 TB SATA III 7200 RPM 64MB. LEITOR/GRAVADOR DE CD/DVD CAIXA DE SOM: COM ENTRADA P2, 3,5 MM E REGULAGEM DE VOLUME. FONTE: COM CORREÇÃO DE FATOR DE POTÊNCIA ATIVO E NO MÍNIMO 200 WATTS DESE DE ENERGIA BADA TOMADA. KIT</p>	3.700,00	Iv workacer	0,0000	3.636,00	25.452,00

PINHAO, 2 de Outubro de 2018

LEONARDO A VERZA
 Administrador

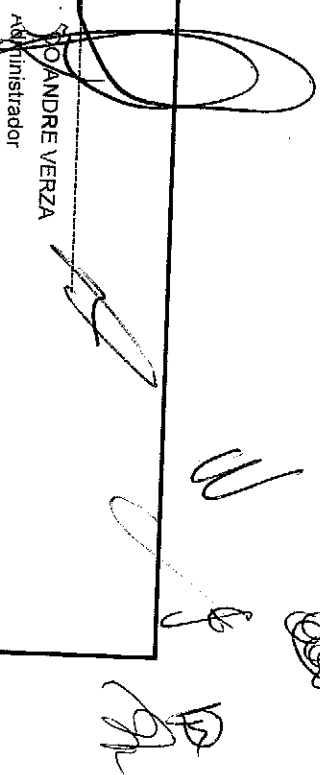

**ESTADO DO PARANA
PREFEITURA MUNICIPAL DE CRUZ MACHADO**

CNPJ: 76.339.688/0001-09 Telefone: 554 1222
 Av. Vitoria, 167
 C.E.P.: 84620-000 - Cruz Machado

**PREGÃO PRESENCIAL
Nº.: 93/2018 - PR**

Processo Administrativo: 187/2018
 Processo Licitatório: 190/2018
 Data do Processo: 13/09/2018

Folha: 12/39

Forneecedor: **LEONARDO A VERZA ME**
 Endereçação: RUA GABRIEL FERREIRA 11 - Bairro: LINDOURO
 Cidade: PINHAO UF: PR CEP: 85170-000
 CNPJ: 07.460.912/0001-95 Inscrição Estadual: 9035352969
 Telefone: 4236771386 Enquadrado como MPE: Sim MPE Local/Regional: Não

Item	Quantidade	Unid.	Especificação do Material	Preço Máximo	Marca	Descr.	Preço Unitário	Preço Total
------	------------	-------	---------------------------	--------------	-------	--------	----------------	-------------

000768
 GABINETE PRETO COM 4 BAIAS SENDO AS ENTRADAS USB FRONTAIS NA PARTE SUPERIOR. SISTEMA OPERACIONAL: WINDOWS 7 PROFISSIONAL BR 64 BITS, INSTALADO, COM MÍDIA ORIGINAL OU SUPERIOR, DEVERÃO VIR INSTALADOS 3 NAVEGADORES DE INTERNET, MICROSOFT OFFICE 2016 OU SUPERIOR, ANTIVIRUS AVAST ORIGINAL, MOUSE (COM FIO): USB 2.0 ÓPTICO MÍNIMO DE 2 BOTÕES E SCROLL (ROLAGEM), RESOLUÇÃO MÍNIMA 1000 DPI DEVIDAMENTE COMPROVADA NA ESPECIFICAÇÃO DO PRODUTO. BASE PARA MOUSE (MOUSE PAD) ERGONÔMICO COM APOIO DE PUNHO EM GEL, PROTEÇÃO ANTIMICROBIAL E BASE EMBORRACHADA. - TECLADO (COM FIO): USB 2.0 PADRÃO ABNT2, COMPATÍVEL COM WIN XP/VISTA/7/8/10 OU SUPERIOR, NA COR PRETA, COM 107 TECLAS ESTILO CHICLETE CONTEENDO PERFIL BAIXO, COM TECLAS NUMERICAS. GARANTIA DO FORNECEDOR 12 (DOZE) MESES

PINHAO, 2 de Outubro de 2018

LEONARDO ANDRE VERZA
 Administrador

**ESTADO DO PARANA
PREFEITURA MUNICIPAL DE CRUZ MACHADO**

CNPJ: 76.339.688/0001-09 Telefone: 554 1222
 Av. Vitoria, 167
 C.E.P.: 84620-000 - Cruz Machado

**PREGÃO PRESENCIAL
Nº.: 93/2018 - PR**

Processo Administrativo: 187/2018
 Processo Licitatório: 190/2018
 Data do Processo: 13/09/2018

Folha: 13/39

Formecedor: **LEONARDO A VERZA ME**
 Endereço: RUA GABRIEL FERREIRA 11 - Bairro: LINDOURO
 Cidade: PINHAO UF: PR CEP: 85170-000
 CNPJ: 07.460.912/0001-95 Inscrição Estadual: 9036352969
 Telefone: 4236771386 Enquadrado como MPE: Sim MPE Local/Regional: Não

Item	Quantidade	Unid.	Especificação do Material	Preço Máximo	Marca	Descr.	Preço Unitário	Preço Total
43	9,00	UNI	COMPUTADOR COMPLETO ENTREGUE INSTALADO EM PLENO FUNCIONAMENTO: PROCESSADOR: INTEL CORE I5-7400 3.0 GHZ, 7ª GERAÇÃO OU SUPERIOR CACHE: 6MB CHIPSET: INTEL CORPORATION EXPRESS MEMÓRIA COM FAN DE REFRIGERAÇÃO. RAM: 8GB OU SUPERIOR DIVIDIDOS EM 2 PENTES DE 4GB CADA OU SUPERIOR, DDR4 2133 MHZ OU SUPERIOR. SSD: 240 GB SATA III LETURAS: 500MB/s. GRAVACOES 350MB/s. PLACA MÃE: COMPATIVEL PC DDR4 2133 MHZ E INTEL 7ª GERAÇÃO OU SUPERIOR DUAL CHANNEL, PORTAS USB: 6 PORTAS USB 3.0/2.0, 2 PORTAS USB 3.0, CAPACIDADE MÁXIMA DE MEMÓRIA 32GB OU SUPERIOR, REDE (LAN): REALTEK RTL811F 10/100/1000 MBS LAN RJ45 SOM: REALTEK HIGH DEFINITION MEMÓRIA DE VÍDEO (GRÁFICO): INTEGRADA AO PROCESSADOR, ATÉ 1GB CONEXÕES DE VÍDEO: HDMI E RGB (VGA) CONEXÕES TRASEIRAS: PS2 MOUSE E TECLADO, 1 CONECTOR RJ45, 3 X ÁUDIO, COM PLACA GRÁFICA INTEGRADA (ONBOARD) OU SUPERIOR, (ESPECIFICAR MODELO ANTES DA ENTREGA DO PRODUTO), PLACA DE VÍDEO: GEFORCE COMPATIVEL COM PROCESSADOR E SOFTWARE, CAPACIDADE 2GB (2048MB) (DDR3 MÍNIMO) CLOCK DA MEMÓRIA MÍNIMO 1600 MHZ OU SUPERIOR, CLOCK DO NÚCLEO MÍNIMO 700MHZ OU SUPERIOR, COM ENTRADA HDMI, VGA, DVI, LECTOR/GRAVADOR DE CD/DVD/ MOUSE (COM FIO): USB 2.0 ÓPTICO MÍNIMO DE 2 BOTÕES E SCROLL (ROLAGEM), RESOLUÇÃO MÍNIMA 1000 DPI DEVIDAMENTE COMPROVADA NA ESPECIFICAÇÃO DO PRODUTO. TECLADO (COM FIO): USB 2.0 PADRÃO ABNT2, COMPATIVEL COM WIN XP/MISTA/7/8/10 OU SUPERIOR, NA COR PRETA, COM 107 TECLAS ESTILO CHICLETE (MANTENDO DEBELL BAIXA COM TERCIA DAS MEDIDAS CAIXA DE	4.500,00	Iv power/aoc	0,0000	4.420,00	39.780,00

PINHAO, 2 de Outubro de 2018

LEONARDO ANDRE VERZA
 Administrador

**ESTADO DO PARANA
PREFEITURA MUNICIPAL DE CRUZ MACHADO**

CNPJ: 76.339.688/0001-09 Telefone: 554 1222
 Av. Vitoria, 167
 C.E.P.: 84620-000 - Cruz Machado

PREGÃO PRESENCIAL
 Nº.: 93/2018 - PR
 Processo Administrativo: 187/2018
 Processo Licitatório: 190/2018
 Data do Processo: 13/09/2018

Folha: 14/39

Fornecedor: LEONARDO A VERZA ME
 Endereço: RUA GABRIEL FERREIRA 11 - Bairro: LINDOURO
 Cidade: PINHAO UF: PR CEP: 85170-000
 CNPJ: 07.460.912/0001-95 Inscrição Estadual: 9035352969
 Telefone: 4236771386 Enquadrado como MPE: Sim MPE Local/Regional: Não

Item	Quantidade	Unid.	Especificação do Material	Preço Máximo	Marca	Descr.	Preço Unitário	Preço Total
44	500,00	UN	CONTROLE REMOTE DO PC, COM TECLADO NUMÉRICO, UNIDADE GABINETE PRETO COM 4 BAIAS SENDO AS ENTRADAS USB FRONTAIS NA PARTE SUPERIOR; FONTE BIVOLT, COM CORREÇÃO DE FATOR DE POTENCIA ATIVO E NO MÍNIMO 400 WATS REAIS, COM CABO DE ENERGIA PARA TOMADA; SISTEMA OPERACIONAL: WINDOWS 7 PROFESSIONAL BR 64 BITS, INSTALADO, COM MÍDIA ORIGINAL OU SUPERIOR, DEVERÃO VIR INSTALADOS 3 NAVEGADORES DE INTERNET, MICROSOFT OFFICE 2016 OU SUPERIOR, ANTIVIRUS AVAST ORIGINAL; BASE PARA MOUSE (MOUSE PAD) ERGONÔMICO COM APOIO DE PUNHO EM GEL, PROTEÇÃO ANTIMICROBIAL E BASE EMBORRACHADA; - MONITOR LED, 23.8 (VINTE E TRÊS VÍRGULA OITO POLEGADAS) MÍNIMAS POL. OU SUPERIOR WIDESCREEN RESOLUÇÃO (1920 X 1080) OU SUPERIOR, ENTRADA HDMI COM CABO INCLUSO, DEVENDO CONTER SUPORTE INCLINÁVEL E SER COMPATÍVEL COM PADRÃO DE FIXAÇÃO VESA (PARA SUPORTE ARTICULADO), FONTE BIVOLT INTERNA, DEVERÁ SER FORNECIDO JUNTO COM O MONITOR; CABO PARA CONEXÃO COM MICROCOMPUTADOR DO TIPO VGA, MANUAIS; CABO DE ALIMENTAÇÃO DE ENERGIA ELÉTRICA; GARANTIA DO FORNECEDOR: 12 MESES, OU SUPERIOR - MARCA: INTEL I5 CONECTOR RJ45.	2,65	virnik	0,0000	2,50	1.250,00
45	3,00	UN	Controle Playstation 4	280,00		0,0000	0,00	0,00

PINHAO, 2 de Outubro de 2018

LEONARDO A VERZA
 Administrador

**ESTADO DO PARANA
PREFEITURA MUNICIPAL DE CRUZ MACHADO**

CNPJ: 76.339.688/0001-09 Telefone: 554 1222
 Av. Vitoria, 167
 C.E.P.: 84620-000 - Cruz Machado

**PREGÃO PRESENCIAL
Nº.: 93/2018 - PR**

Processo Administrativo: 187/2018
 Processo Licitatório: 190/2018
 Data do Processo: 13/09/2018

Folha: 15/39

Fornecedor: **LEONARDO A VERZA ME**
 Endereço: **RUA GABRIEL FERREIRA 11 - Bairro: LINDOURO**
 Cidade: **PINHAO UF: PR CEP: 85170-000**
 CNPJ: **07.460.912/0001-95**
 Telefone: **4236771386**

Inscrição Estadual: 9035352969
 Enquadrado como MPE: Sim MPE Local/Regional: Não

Item	Quantidade	Unid.	Especificação do Material	Preço Máximo	Marca	Descio.	Preço Unitário	Preço Total
46	4,00	UN	DISPENSADOR PARA COPOS DESCARTAVEIS 180/200ML, CORPO FEITO EM MATERIAL INOX, E TAMPA PLÁSTICA REMOVIVEL, SISTEMA DE ABAS AJUSTAVEIS, PONTEIRA INOX E AÇO ESMALTADO, PESO DE 370 GR, CAPACIDADE PARA 150 COPOS, DIMENSÕES DE 45X8 CM	100,00	oem	0,0000	98,00	392,00
47	4,00	UN	DISPENSER PARA PAPEL TOALHA INTERFOLHADO COM DUAS DOBRAS, CONFECCIONADO EM AÇO INOX, CAPACIDADE PARA 400 A 600 FOLHAS, TENDO ABERTURA POR DISPOSITIVO ANTI VANDALISMO	200,00	oem	0,0000	197,00	788,00
48	8,00	UN	DVD PLAYER COM ENTRADA USB, VOLTAGEM 127V	189,00	mondial	0,0000	186,00	1.488,00
49	50,00	UN	EMENDA PARA REDE RJ45 CABO DE REDE.	15,00		0,0000	0,00	0,00
50	1,00	UN	ESCADA MULTIFUNCIONAL ARTICULADA, PODE SER USADA EM ATÉ 14 POSIÇÕES DIFERENTES, PRÁTICA E FÁCIL DE GUARDAR, COM 12 DEGRAUS, FEITA COM MONTANTES E DEGRAUS EM LIGA ESPECIAL DE ALUMÍNIO, ALCANCE DE ATÉ 3,39 METROS, COM PÉS EMBORRACHADOS, DIMENSÕES 96X43X31,5 (ALXLP) PESO LÍQUIDO APROX 475G.	359,50		0,0000	0,00	0,00
51	4,00	UN	ESPREMEDOR DE FRUTAS 127V 60HZ SIMILAR A MARCA ARNO	168,00	mondial	0,0000	164,00	656,00
52	5,00	UN	ESTANTE DE AÇO PARA BIBLIOTECA, ESTANTE DESMONTAVEL DE AÇO, PINTURA DA ESTANTE: ELETROSTÁTICA A PÓ (PINTURA ESMALTE SINTÉTICO - COR CINZA INFO), ESTANTE DE AÇO CHAPA: 24, COLUNA: FABRICADA EM CHAPA 16, CAPACIDADE POR PRATELEIRA: 40KG, OPCIONAIS DA ESTANTE DE AÇO: COM 10 APARADORES PARA LIVROS, QUANTIDADE DE PRATELEIRAS: 10 + BASE, DIMENSÕES DA ESTANTE ALTURA 2000MM, LARGURA 1020MM E PROFUNDIDADE 370MM.	1.223,33	movag	0,0000	1.199,00	5.995,00

PINHAO, 2 de Outubro de 2018

LEONARDO ANDRE VERZA
 Administrador

**ESTADO DO PARANA
PREFEITURA MUNICIPAL DE CRUZ MACHADO**

**PREGÃO PRESENCIAL
Nº.: 93/2018 - PR**

CNP.J.: 76.339.688/0001-09 Telefone: 554 1222
 Av. Vitoria, 167
 C.E.P.: 84620-000 - Cruz Machado

Processo Administrativo: 187/2018
 Processo Licitatório: 190/2018
 Data do Processo: 13/09/2018

Folha: 16/39

Fornecedor: **LEONARDO A VERZA ME**
 Endereço: RUA GABRIEL FERREIRA 11 - Bairro: LINDOURO
 Cidade: PINHAO UF: PR CEP: 85170-000
 CNPJ: 07.460.912/0001-95 Inscrição Estadual: 9035352969
 Telefone: 4236771386 Enquadrado como MPE: Sim MPE Local/Regional: Não

Item	Quantidade	Unid.	Especificação do Material	Preço Máximo	Marca	Descr.	Preço Unitário	Preço Total
53	4,00	UN	EXTENSOR USB	25,00		0,0000	0,00	0,00
54	2,00	UN	FERRO DE PASSAR ROUPA, PASSA A SECO, CONTROLE DE TEMPERATURA, CABO ANATÔMICO E DESENHO TRADICIONAL. 110 VOLTS, POTENCIA DE 1100 WATTS (127 VOLTS), FILTRO DE LINHA 06 TOMADAS	99,50	Black Decker	0,0000	96,00	192,00
55	10,00	UN	FOGÃO 6 BOCAS - INDUSTRIAL - BAIXA PRESSÃO - CHAMAS TRIPLAS E DUPLAS - QUEIMADORES DE 200 MM DIAMETRO - GRELHAS DE 40 X 40 CM - 3 QUEIMADORES CHAMA DUPLA E 3 QUEIMADORES CHAMA TRIPLA COM CONTROLES INDIVIDUAIS - FORNO 70 LITROS MINIMO - Tampa de Vidro. - BANDEJA COLETORA DE GORDURA - INSTALADO E COM VALVULAS E MANGUEIRAS INCLUSAS - GARANTIA DE 1 ANO CONTRA DEFEITOS DE FABRICAÇÃO. - GARANTIA DE 3 MESES NA INSTALAÇÃO. Marcas referência: ITAJOBÍ / PROGAS podendo ser similar, igual ou superior.	46,00	oem	0,0000	43,00	430,00
56	4,00	UN	FOGÃO 6 BOCAS - INDUSTRIAL - BAIXA PRESSÃO - CHAMAS TRIPLAS E DUPLAS - QUEIMADORES DE 200 MM DIAMETRO - GRELHAS DE 40 X 40 CM - 3 QUEIMADORES CHAMA DUPLA E 3 QUEIMADORES CHAMA TRIPLA COM CONTROLES INDIVIDUAIS - FORNO 70 LITROS MINIMO - Tampa de Vidro. - BANDEJA COLETORA DE GORDURA - INSTALADO E COM VALVULAS E MANGUEIRAS INCLUSAS - GARANTIA DE 1 ANO CONTRA DEFEITOS DE FABRICAÇÃO. - GARANTIA DE 3 MESES NA INSTALAÇÃO. Marcas referência: ITAJOBÍ / PROGAS podendo ser similar, igual ou superior.	3.074,50	Itajobi	0,0000	3.015,00	12.060,00
57	5,00	UN	FOGÃO A GÁS 4 BOCAS AUTOLIMPANTE MESA DE INOX PUXADOR DE METAL, BIVOLT	865,00	braslar	0,0000	857,00	4.285,00
58	15,00	UN	FONTE 10A 12V ALIMENTAÇÃO BIVOLT	160,00	oem	0,0000	156,00	2.340,00
59	30,00	UN	FONTE PARA COMPUTADOR, COM POTENCIA REAL MINIMA DE 200W, VOLTAGEM 110/220, COM BOTAO ON/OFF, 12V, PFC ATIVO.	110,00	blue case	0,0000	110,00	3.300,00

PINHAO, 2 de Outubro de 2018

LEONARDO A VERZA
 Administrador

**ESTADO DO PARANA
PREFEITURA MUNICIPAL DE CRUZ MACHADO**

**PREGÃO PRESENCIAL
Nº.: 93/2018 - PR**

CNPJ: 76.339.688/0001-09 Telefone: 554 1222
Av. Vitória, 167
C.E.P.: 84620-000 - Cruz Machado

Processo Administrativo: 187/2018
Processo Licitatório: 190/2018
Data do Processo: 13/09/2018

Folha: 17/39

Fornecedor: **LEONARDO A VERZA ME**
Endereço: RUA GABRIEL FERREIRA 11 - Bairro: LINDOURO
Cidade: PINHAO UF: PR CEP: 85170-000
CNPJ: 07.460.912/0001-95 Inscrição Estadual: 9035352969
Telefone: 4236771386 Enquadrado como MPE: Sim MPE Local/Regional: Não

Item	Quantidade	Unid.	Especificação do Material	Preço Máximo	Marca	Descr.	Preço Unitário	Preço Total
60	1,00	UN	FORNO ELÉTRICO - FORNO ELÉTRICO 44 LTS GRILL -CARACTERÍSTICAS TIMER 0 A 2 HORAS. NOVA TECNOLOGIA. CORPO EXTERNO PINTADO BRANCO. ABERTURA ERGONOMICA. FRONTAL EM TERMOPLÁSTICO. CONTROLE AUTOMÁTICO DE TEMPERATURA. CONTROLE DAS RESISTÊNCIAS - SUPERIOR E INFERIOR. LUZ PILOTO. LUZ INTERNA. CORPO INTERNO AUTOLIMPANTE. BANDEJA PARA RESÍDUOS ESMALTADA. VOLTAGEM:110V.COR: BRANCA. CLASSE ENERGÉTICA: A .POTÊNCIA TOTAL:1750W	632,67	fischer	0,0000	630,00	630,00
61	6,00	UN	FORNO MICROONDAS V OLTAGEM 127, MINIMO 31 LITROS - POTENCIA MINIMA 1000W	619,00	electrolux	0,0000	607,00	3.642,00
62	1,00	UN	FRAGMENTADORA DE PAPEL. CESTO 40 LITROS - 110V - ALIMENTAÇÃO AUTOMÁTICA DE ATÉ 300 FOLHAS - FRAGMENTA TAMBÉ CLIPS, GRAMPÓS, CARTÃO. TEMPO DE USO: 18 MINUTOS. REPOUSO: 40 MINUTOS. MODELO REFERENCIA: Swingline 300X	4.874,50		0,0000	0,00	0,00
63	2,00	UN	FRAGMENTADORA DE PAPEL. 12 FOLHASS MINIMO - VOLTAGEM 127 - CORTA PAPEIS, CD E CARTÃO - COM ENGRENAGENS DE METAL - SENSOR DE PRESENÇA DE PAPEL - PROTEÇÃO PARA SOBREAQUECIMENTO - CESTO COM 20 LITROS DE CAPACIDADE MINIMA - RODÍZIOS PARA MOVIMENTAÇÃO.	724,50		0,0000	0,00	0,00
64	3,00	UN	Geladeira/Refrigerador de Frost Duplex com Capacidade Mínima de 450 Litros, na cor branco, sendo o refrigerador de no mínimo 322lts e freezer de 129 litros. Contendo 03 prateleiras em vidro removíveis, 01 gaveta para legumes, iluminação interna, potência de aproximadamente 135 Watts. Alimentação 110 volts. (capacidade mínima, podendo ser 30% maior)	2.924,50	consul	0,0000	2.870,00	8.610,00

PINHAO, 2 de Outubro de 2018

LEONARDO ANDRE VERZA
Administrador

**ESTADO DO PARANA
PREFEITURA MUNICIPAL DE CRUZ MACHADO**

CNPJ: 76.339.688/0001-09 Telefone: 554 1222
 Av. Vitoria, 167
 C.E.P.: 84620-000 - Cruz Machado

**PREGÃO PRESENCIAL
Nº.: 93/2018 - PR**

Processo Administrativo: 187/2018
 Processo Licitatório: 190/2018
 Data do Processo: 13/09/2018

Folha: 18/39

Forneecedor: **LEONARDO A VERZA ME**
 Endereço: RUA GABRIEL FERREIRA 11 - Bairro: LINDOURO
 Cidade: PINHAO UF: PR CEP: 85170-000
 CNPJ: 07.460.912/0001-95 Inscrição Estadual: 9035352969
 Telefone: 4236771396 Enquadrado como MPE: Sim MPE Local/Regional: Não

Item	Quantidade	Unid.	Especificação do Material	Preço Máximo	Marca	Descio.	Preço Unitário	Preço Total
65	2,00	UN	GRILL E SANDUICHEIRA GRANDE Capacidade para quantos pães/sanduíches/waffles/sem Kg para Panificadoras:4 sanduíches por vez Superfície antiladerente Indicador luminoso liga/desliga Porta-fio Potência (w)1340w; 1000w Consumo (Kw/h)1,3Kw/h; 1,0Kw/h Alimentação/Energia elétrica FunçõesSanduicheira e grill Voltagem: 110V Material/composição: plástico, aço e alumínio	182,50		0,0000	0,00	0,00
66	4,00	UN	Guarda Volumes Duplo 10 Portas a Composição: Estrutura Aço Carbono, o Tratamento anti-corrosivo & fosfatizante, o Pintura eletrostática a pó, o 10 Portas, o Igual ou similar a marca Bicaleca	1.423,33	movag	0,0000	1.394,00	5.576,00
67	15,00	UN	HD EXTERNO PORTATIL, FORMATO SLIM, COM ENTRADA USB 3.0, CAPACIDADE DE ARMAZENAMENTO DE 1TB, NA COR PRETA OU PRATA.	431,00	seagate	0,0000	422,00	6.330,00
68	5,00	UN	HD, Pc 1TB, 7200RPM CACHE SATA 64MB, 6.0 Gb/s.	357,50	seagate	0,0000	349,00	1.745,00
69	1,00	UN	HUB 16 PORTAS	400,00	tplink	0,0000	390,00	390,00
70	3,00	UN	HUB SWITCH 8 PORTAS, MINIMO 150 MBPS - INSTALAÇÃO FACILITADA PLUG & PLAY - MANUAL EM PORTUGÊS - COM GARANTIA.	220,00	tplink	0,0000	214,00	642,00
71	4,00	UN	IMPRESSORA MULTIFUNCIONAL COLORIDA TANQUE DE TINTA - MARCA PRE SELECIONADA - EPSON MODELO L220 TANQUE DE tintas, cartuchos e toner's em vigencia.	1.369,67	epson	0,0000	1.355,00	5.420,00

PINHAO, 2 de Outubro de 2018

LEONARDO A VERZA
 Administrador

**ESTADO DO PARANA
PREFEITURA MUNICIPAL DE CRUZ MACHADO**

CNPJ: 76.339.688/0001-09 Telefone: 554 1222
 Av. Vitoria, 167
 C.E.P.: 84620-000 Cruz Machado

**PREGÃO PRESENCIAL
Nº.: 93/2018 - PR**

Processo Administrativo: 187/2018
 Processo Licitatório: 190/2018
 Data do Processo: 13/09/2018

Folha: 19/39

Fornecedor: **LEONARDO A VERZA ME**
 Endereço: RUA GABRIEL FERREIRA 11 - Bairro: LINDOURO
 Cidade: PINHAO UF: PR CEP: 85170-000
 CNPJ: 07.460.912/0001-95 Inscrição Estadual: 9035352969
 Telefone: 4236771386 Enquadrado como MPE: Sim MPE Local/Regional: Não

Item	Quantidade	Unid.	Especificação do Material	Preço Máximo	Marca	Desc.	Preço Unitário	Preço Total
72	1,00	UN	IMPRESSORA TERMICA NÃO FISCAL - P/ ETIQUETAS ADESIVAS. Tipo De Impressão Termo-Transferência Ou Térmica Direta Velocidade De Impressão 102 Mm/S Ou 4 Pol/S Resolução 203 Dpi Largura De Impressão 104 Mm Largura Da Etiqueta 25,4 ~ 118 Mm Diâmetro Interno Rolo De Etiqueta 25,4 Mm ~ 38,1 Mm Diâmetro Externo Rolo De Etiqueta 127 Mm Tipos De Etiquetas Etiqueta Corte-Vinco, Com Marca-Preta, Perfurada, Formulário/Santonada E Contínuo/Recibo Espessura Da Etiqueta 0,06 ~ 0,254 Mm Tipo De Ribbon Cera, Resina Ou Misto (Cera E Resina) Enrolamento Do Ribbon - Tinta No Lado Externo Do Ribbon Largura Do Ribbon 40 Mm A 110 Mm Comprimento Máximo Do Ribbon 300 M Diâmetro Do Rolo De Ribbon Interno: 25,4mm / Externo: 67 Mm Comprimento De Impressão Máximo 2794 Mm Sensor De Midia/Etiqueta Transmissivo (Sensor De Gap) E Reflexivo (Marca Preta) Sensores De Mecanismo Fim De Ribbon E Cabeça Aberta Interface Basic = Usb + Serial Advanced = Usb + Serial + Paralela + Ethernet Memória Ram 8 Mb SDRAM Memória Flash 4 Mb De Flash Memory (as características pedidas são mínimas para velocidade de impressão, qualidade) tamanhos aproximados para ribbon, etiquetas, impressão: Os recursos de comunicação são mínimos. PODENDO SER OFERTADOS MELHORES EQUIPAMENTOS REFERÊNCIA: BEMATECH LB 1000 - podendo ser similar, igual ou superior. DEVEM CDMPOR O PRODUTO (SER ENTREGUES EM CONJUNTO) 02 UNIDADES DE RIBONN - ROLOS DE ETIQUETAS ADESIVAS COM MINIMO DE 10.000 (DEZ MIL) ETIQUETAS - MEDIDA DA ETIQUETA DE 11,8 X 10 CM (podendo variar em 20% conforme equipamento apresentado) -	1.445,00		0,0000	0,00	0,00

PINHAO, 2 de Outubro de 2018

LEONARDO A VERZA
 Administrador

**ESTADO DO PARANA
PREFEITURA MUNICIPAL DE CRUZ MACHADO**

**PREGÃO PRESENCIAL
Nº.: 93/2018 - PR**

CNPJ: 76.339.688/0001-09 Telefone: 554 1222
Av. Vitória, 167
C.E.P.: 84620-000 - Cruz Machado

Processo Administrativo: 187/2018
Processo Licitatório: 190/2018
Data do Processo: 13/09/2018

Folha: 20/39

Fornecedor: **LEONARDO A VERZA ME**
Endereço: RUA GABRIEL FERREIRA 11 - Bairro: LINDOURO
Cidade: PINHAO UF: PR CEP: 86170-000
CNPJ: 07.460.912/0001-95 Inscrição Estadual: 9035352969
Telefone: 4236771386 Enquadrado como MPE: Sim MPE Local/Regional: Não

Item	Quantidade	Unid.	Especificação do Material	Preço Máximo	Marca	Descr.	Preço Unitário	Preço Total
73	1,00	UN	IMPRESSORA TERMICA DE SENHAS - para emissão de senhas com impressão do título, nome do atendimento, hora e data de impressão, possuir guilhotina para corte automático do papel após a impressão, acompanha Software para Windows, para configuração das faixas de senhas, nome dos atendimentos e outras configurações. Jogo kit de brocas para furadeira madeira e concreto contendo 33 peças sendo: - 7 Brocas para metal HSS-R: Ø 2/3/3,2/4/4,2/5 mm - 5 Brocas de videa para concreto: Ø 4/5/6/7/8 mm - 6 Brocas para madeira: Ø 3/4/5/6/7/8 mm - 10 Pontas parafusadoras de 25 mm: PH 1/2/3, PZ 1/2, SL 4/6/7, T 20/25 - 1 Suporte universal magnético - 3 Chaves de caixa para parafusos sextavados 7/8/10 mm - 1 Escareador - Maleta - produto similar igual ou superior e numero de peças e qualidade (mantendo medidas das brocas/pontas) a marca/modelo: Bosch X-Line	900,00	elgin	0,0000	880,00	880,00
74	1,00	UN	LAVADORA DE ALTA PRESSÃO, PROFISSIONAL 2500 LBS 110V MONO VALENTE WAP COM PESO 18,2KG COM POTENCIA 1,4-1,7KW, COM MANGUEIRA DE ALTA PRESSÃO 7m	250,00		0,0000	0,00	0,00
75	2,00	UN	LAVADORA de roupas automatica 15kg, com dispenser flex, com no minimo 3 programras de lavagem e 4 niveis de agua. Voltagem 110V.	1.815,00	wap	0,0000	1.780,00	3.560,00
76	3,00	UN	LEITOR CÓDIGO DE BARRAS Geral Fonte de luz Diodo de luz visível 650 nm + 10 nm Potência do Laser 0,96 mW (pico) Profundidade de campo 0 a 203 mm para códigos de barras de 13 mils Largura de campo 64 mm na face e 249 mm a 203 mm de distância Velocidade de varredura 72 + 2 varreduras por segundo Padrão de varredura Uma linha Barra mínima de leitura 5 mils Ativação por infravermelho Longa distância: 0 a 279	2.176,33	electrolux	0,0000	2.135,00	6.405,00
77	6,00	UN		550,00	contac	0,0000	553,00	3.198,00

PINHAO, 2 de Outubro de 2018

LEONARDO A VERZA
Administrador

**ESTADO DO PARANA
PREFEITURA MUNICIPAL DE CRUZ MACHADO**

CNPJ: 76.339.688/0001-09 Telefone: 554 1222
 Av. Vitoria, 167
 C.E.P.: 84620-000 - Cruz Machado

**PREGÃO PRESENCIAL
Nº.: 93/2018 - PR**

Processo Administrativo: 187/2018
 Processo Licitatório: 190/2018
 Data do Processo: 13/09/2018

Folha: 21/39

Fornecedor: **LEONARDO A VERZA ME**
 Endereço: RUA GABRIEL FERREIRA 11 - Bairro: LINDOURO
 Cidade: PINHAO UF: PR CEP: 85170-000
 CNPJ: 07.460.912/0001-95 Inscrição Estadual: 9035352969
 Telefone: 4236771386 Enquadrado como MPE: Sim MPE Local/Regional: Não

Item	Quantidade	Unid.	Especificação do Material	Preço Máximo	Marca	Descdo.	Preço Unitário	Preço Total
78	2,00	UN	Liquidificador 12 velocidades copo de, copo de 2l, sistema de segurança base antiderrapante, 900w, 12 velocidades, tampa com sobretampa removível, função pulsar, função autolimpeza com filtro.	196,00	philco	0,0000	190,00	380,00
79	2,00	UN	LIQUIDIFICADOR INDUSTRIAL, 8 LITROS BIVOLTAGEM, BAIXO NÍVEL DE RUÍDO, COPO EM AÇO INOX, GABINETE EXTERNO EM AÇO INOX, COMPONENTES DO GABINETE INTERNO EM ALUMÍNIO FUNDIDO	1.037,50	becker	0,0000	990,00	1.980,00
80	3,00	UN	LIQUIDIFICADOR NA COR PRETA, COM POTÊNCIA DE 600 WATTS, SENDO A JARRA DE MATERIAL SAN CRISTAL, COM CAPACIDADE PARA 2 LITROS, FORMATO REDONDO, TAMPÁ DE PLÁSTICO, VOLTAGEM 110 V, 5 VELOCIDADES, LÂMINAS DESMONTÁVEIS, DIMENSÕES: 40,5 X 20 X 19 CM, PESO 2,130 KG. COM MANUAL E GARANTIA DO FABRICANTE.	252,50		0,0000	0,00	0,00
81	6,00	UN	LONGARINA DE 03 LUGARES DE COURO	726,67	mundial	0,0000	690,00	4.140,00
82	2,00	UN	Luminária De Mesa Articulável Moderna, Incandescente Até 60w Fluorescentes Econômicas Até 25w Leds Dimensões: 65 Cm Esticada Soquete Latão Padrão (Imetro) Potência Máxima 60w Produto Bivolt A Luminária E De Metal Ferro.	230,00		0,0000	0,00	0,00
83	1,00	UN	Máquina para algodão doce, Capacidade: 120 a 180 Unidade/Hora Tensão: 127v ou 220v Bivolt automático, Frequência 60 Hz, Potência Máxima: 1200W, Consumo Médio 0,9 kW/Hora, Dimensão: Altura 390mm, Largura 430mm e Profundidade 430mm, Peso Líquido: 8,5 Kg	1.050,00	inova	0,0000	1.020,00	1.020,00
84	5,00	UN	Mesa para Escritório Redonda Pé Metálico 110cm diâmetro - tampo na cor Azul.	430,00	reis	0,0000	398,00	1.990,00

PINHAO, 2 de Outubro de 2018

LEONARDO ANDRE VERZA
 Administrador

**ESTADO DO PARANA
PREFEITURA MUNICIPAL DE CRUZ MACHADO**

CNPJ: 76.339.688/0001-09 Telefone: 554 1222
 Av. Vitoria, 167
 C.E.P.: 84620-000 - Cruz Machado

PREGÃO PRESENCIAL
 Nº.: 93/2018 - PR
 Processo Administrativo: 187/2018
 Processo Licitatório: 190/2018
 Data do Processo: 13/09/2018

Folha: 22/39

Fornecedor: **LEONARDO A VERZA ME**
 Endereço: RUA GABRIEL FERREIRA 11 - Bairro: LINDOURO
 Cidade: PINHAO UF: PR CEP: 85170-000
 CNPJ: 07.460.912/0001-95 Inscrição Estadual: 9035352969
 Telefone: 4236771386 Enquadrado como MPE: Sim MPE Local/Regional: Não

Item	Quantidade	Unid.	Especificação do Material	Preço Máximo	Marca	Descr.	Preço Unitário	Preço Total
85	1,00	UN	MICROFONE SEM FIO DUPL. O UHF DE MÃO PROFISSIONAL Cor Preta Faixa de Frequência de 530 a 870MHz Estabilidade da Frequência +/- 0,008% Alcance Dinâmico Maior 80dB Distorção Harmônica Total Menor 0,5% Frequência de Resposta 6-12KHz +/- 3dB Sensibilidade do Receptor 50uS (Sínad=20dB) Relação Sinal/Ruído menor que 80dB Nível de Saída 0 +/- 300mV Potência de Saída 30mW VZ Canais de Recepção Alimentação do Receptor 12VDC Alimentação da Fonte Ac 100-240V / 50-60Hz Área de Alcance de Transmissão Máxima 50 Metros Alimentação dos Microfones com Bateria 9VDC 01 Base Receptor a 02 Microfones Sem Fio 01 Fonte de Alimentação Bivolt 110/220 / 12 VOLTS 01 Cabo P-1002 Baterias 9V	699,00		0,0000	0,00	0,00
86	2,00	UN	Microfone sem fio, modulação FM, frequência 50Hz-20KHz, sensibilidade 102DBM, bivolt, canal 16x2, distância 60-100m.	600,00		0,0000	0,00	0,00
87	7,00	UN	MONITOR WIDESCREEN 19,5 (DEZENOVE POLEGADAS E MEIA) OU SUPERIOR (1600X900 RESOLUÇÃO MINIMA), COM BASE REGULAVEL PODENDO SER UTILIZADO NA VERTICAL E HORIZONTAL, SAIDAS DVI, VGA, (HDMI FACULTATIVO), PADRAO VESA PARA SUPORTE ARTICULADO, COM CABOS INCLUSOS PARA INSTALAÇÃO.	598,33	acer	0,0000	592,00	4.144,00
88	47,00	UN	MOUSE (COM FIO): USB 2.0 ÓPTICO MÍNIMO DE 2 BOTÕES E SCROLL (ROLAGEM), RESOLUÇÃO MÍNIMA 1000 DPI DEVIDAMENTE COMPROVADA NA ESPECIFICAÇÃO DO PRODUTO.	42,83	k-mex	0,0000	39,00	1.833,00
89	23,00	UN	MOUSE PAD COM APOIO P PUNHO EM GEL - REVESTIDO EM TECIDO E BASE EM BORRACHA - COR PRETO - MEDIDAS MINIMAS DE 25x22x2cm (PODEM VARIAR PARA MENOS EM 5% - PRODUTO REFERENCIA: MAXPRINT	62,45	pisc	0,0000	60,00	1.380,00

PINHAO, 2 de Outubro de 2018

LEONARDO ANDRE VERZA
 Administrador

**ESTADO DO PARANA
PREFEITURA MUNICIPAL DE CRUZ MACHADO**

CNP.J: 76.339.688/0001-09 Telefone: 554 1222
 Av. Vitória, 167
 C.E.P.: 84620-000 - Cruz Machado

PREGÃO PRESENCIAL
 Nº.: 93/2018 - PR

Processo Administrativo: 187/2018
 Processo Licitatório: 190/2018
 Data do Processo: 13/09/2018

Folha: 23/39

Fornecedor: **LEONARDO A VERZA ME**
 Endereço: RUA GABRIEL FERREIRA 11 - Bairro: LINDOURO
 Cidade: PINHAO UF: PR CEP: 85170-000
 CNPJ: 07.460.912/0001-95 Inscrição Estadual: 9035352969
 Telefone: 4236771386 Enquadrado como MPE: Sim MPE Local/Regional: Não

Item	Quantidade	Unid.	Descrição do Material	Preço Máximo	Marca	Descr.	Preço Unitário	Preço Total
90	24,00	UN	MULTIFUNCIONAL LASER COMPACTO COM DUPLEX AVANÇADO E REDE WIRELESS, CAPACIDADE MINIMA DE 250 FOLHAS NA BANDEJA DE ALIMENTAÇÃO, COM DIGITALIZAÇÃO E ALIMENTADOR AUTOMÁTICO DE FOLHAS, COM IMPRESSÃO A LASER DE ATÉ 2400 X 600 DPI, MÍNIMO 32MB DE MEMÓRIA, COM TAMANHOS DE PAPEL A5 ATE OFÍCIO, COM GARANTIA DE 01 ANO. MARCA REFERENCIA: BROTHER MFC-L2700DW	2.050,00	brother	0,0000	2.010,00	48.240,00

PINHAO, 2 de Outubro de 2018

LEONARDO A VERZA

Administrador

**ESTADO DO PARANA
PREFEITURA MUNICIPAL DE CRUZ MACHADO**

**PREGÃO PRESENCIAL
Nº.: 93/2018 - PR**

CNPJ: 76.339.688/0001-09 Telefone: 554 1222
 Av. Vitória, 167
 C.E.P.: 84620-000 - Cruz Machado

Processo Administrativo: 187/2018
 Processo Licitatório: 190/2018
 Data do Processo: 13/09/2018

Folha: 25/39

Fornecedor: **LEONARDO A VERZA ME**
 Endereço: RUA GABRIEL FERREIRA 11 - Bairro: LINDOURO
 Cidade: PINHAO UF: PR CEP: 85170-000
 CNPJ: 07.460.912/0001-95 Inscricao Estadual: 9035352969
 Telefone: 4236771386 Enquadrado como MPE: Sim MPE Local/Regional: Não

Item	Quantidade	Unid.	Especificação do Material	Preço Máximo	Marca	Descdo.	Preço Unitário	Preço Total
------	------------	-------	---------------------------	--------------	-------	---------	----------------	-------------

92	11,00	UN	<p>estuda com tempo e usabilidade autônoma, "usabilidade automática por carga mínima na saída; -Conta descarga profunda de bateria; -Conta surtos de tensão. MODELO COMPATIVEL OU SIMILAR: NOBREAK NHS MINI II 600VA 120V ? PRETO (12V) - NHS SISTEMAS ELETRONICOS LTDA</p> <p>NOBREAK 600VA 300WATTS 115V, COM INDICAÇÃO DO STATUS DA REDE ELÉTRICA E ARMAZENAMENTO DA BATERIA VIA LED E ALARMES SONOROS, FREQUENCIA DE SAÍDA 60HZ, COM TROÇA FACILITADA DA BATERIA, COM EFICIENCIA DA CARGA TOTAL DE NO MÍNIMO 90,0%.</p>	473,33	ragtech	0,0000	462,00	5.082,00
----	-------	----	-----------------------------------------------------------------------------------------------------------------------------------------------------------------------------------------------------------------------------------------------------------------------------------------------------------------------------------------------------------------------------------------------------------------------------------------------------------------------------------------------------------------------------	--------	---------	--------	--------	----------

93	9,00	UN	<p>Notebook 11B 8GB DDR4 15,6 LED win 10 home. Cor: Preto. Processador: Intel Core i5-7200U 2,5-0GHz, Sistema Operacional: Windows 10 Home Single Language Memória RAM: 8GB DDR4 Disco Rígido (HDD): 1 TB, SATA, 9,5mm, 5400 RPM Unidade Ótica : Leitor e gravador de DVD 8x) Leitor de Cartões: SD/SDHC/SDXC Webcam Frontal: Sim HD 1280x720P Tela: LCD 15,6 Widescreen, resolução HD 1366 x 768 com tecnologia LED Vídeo integrado: Intel HD Graphics 5500 com suporte para Microsoft DirectX 11.2 e OpenGL 4.3 Audio : 2 x speakers de 2 Watts e 1 x subwoofer integrado Rede: Gigabit Ethernet (10/100/1000 Mbps) Conectividade: Bluetooth 4.0 e Wi-Fi IEEE 802.11 b/g/n Conexões: 2 x USB 2.0, 1x USB 3.0, 1 x HDMI, 1 x RJ-45, 1 x Áudio (para microfone e fone de ouvido) e 1x DC-in (carregador) Segurança: abertura para trava tipo Kensington Teclado: Padrão Português-Brasil de 106 teclas Mouse: Tipo Touchpad de 2 botões Carregador: 100~240V Automático (65W) Bateria : Li-Ion, com no mínimo 3 células (integrada) e duração mínima de 6 horas. PELÍCULA DE VIDRO TEMPERADO, COMPATIVEL GALAXY TAB.3 LTE.(SMI - T110).</p>	3.526,33	lenovo	0,0000	3.476,00	31.284,00
94	40,00	UN	<p>PELÍCULA DE VIDRO TEMPERADO, COMPATIVEL GALAXY TAB.3</p>	40,00	oem	0,0000	39,00	1.560,00

PINHAO, 2 de Outubro de 2018

LEONARDO A VERZA
 Administrador

**ESTADO DO PARANA
PREFEITURA MUNICIPAL DE CRUZ MACHADO**

CNPJ: 76.339.688/0001-09 Telefone: 554 1222
Av. Vitoria, 167
C.E.P.: 84620-000 - Cruz Machado

**PREGÃO PRESENCIAL
Nº.: 93/2018 - PR**

Processo Administrativo: 187/2018
Processo Licitatório: 190/2018
Data do Processo: 13/09/2018

Folha: 26/39

Fornecedor: **LEONARDO A VERZA ME**
Endereço: RUA GABRIEL FERREIRA 11 - Bairro: LINDOURO
Cidade: PINHAO UF: PR CEP: 85170-000
CNPJ: 07.460.912/0001-95 Inscrição Estadual: 9035352969
Telefone: 4236771386 Enquadrado como MPE: Sim MPE Local/Regional: Não

Item	Quantidade	Unid.	Especificação do Material	Preço Máximo	Marca	Descdo.	Preço Unitário	Preço Total
95	31,00	UN	PEN DRIVE 16 GB USB 2.0	41,00	sandisk	0,0000	40,00	1.240,00
96	10,00	UN	PEN DRIVE 32 GB KINGSTON USB 2.0	74,50	sandisk	0,0000	72,00	720,00
97	150,00	UN	PEN DRIVE 8 GB USB 2.0, COR PRETA	28,90	sandisk	0,0000	28,00	4.200,00
98	80,00	UN	PILHA ALCALINA AA EMBALAGEM COM 4	19,50	vinik	0,0000	18,90	1.512,00
99	200,00	UN	PILHA ALCALINA AAA FABRICAÇÃO NACIONAL COM 02 UNIDADES	9,75	vinik	0,0000	9,50	1.900,00
100	7,00	UN	PLACA DE VIDEO 1 GB DDR3 64 BITS - MODELO PRÉ ESCOLHIDO: // MSI N210 //	250,00	msi	0,0000	245,00	1.715,00
101	7,00	UN	PLACA DE VIDEO PLATAFORMA GEFORCE, COM NO MINIMO 2GB (2048MB), DDR3 E 64 BITS(OU SUPERIOR), SAIDAS DVI, VGA E HDMI, COMPATIVEL COM WINDOWS 7 64 BITS.	400,00	pc yes	0,0000	392,00	2.744,00
102	4,00	UN	PROCESSADOR DE ALIMENTOS COM 21 FUNÇÕES, 600 WATTS DE POTENCIA, 2 VELOCIDADES, COM LIQUIDIFICADOR, TIGELA DE 1,3 LT E JARRA DE 1,5LT, VOLTAGEM 110V.	383,33	philips	0,0000	376,00	1.504,00

PINHAO, 2 de Outubro de 2018

LEONARDO A VERZA
Administrador

**ESTADO DO PARANA
PREFEITURA MUNICIPAL DE CRUZ MACHADO**

CNPJ: 76.339.688/0001-09 Telefone: 554 1222
 Av. Vitoria, 167
 C.E.P.: 84620-000 Cruz Machado

**PREGÃO PRESENCIAL
Nº.: 93/2018 - PR**

Processo Administrativo: 187/2018
 Processo Licitatório: 190/2018
 Data do Processo: 13/09/2018

Folha: 27/39

Fornecedor: **LEONARDO A VERZA ME**
 Endereço: RUA GABRIEL FERREIRA 11 - Bairro: LINDOURO
 Cidade: PINHAO UF: PR CEP: 86170-000
 CNPJ: 07.460.912/0001-95 Inscrição Estadual: 903352969
 Telefone: 4236771386 Enquadrado como MPE: Sim MPE Local/Regional: Não

Item	Quantidade	Unid.	Especificação do Material	Preço Máximo	Marca	Descd.	Preço Unitário	Preço Total
------	------------	-------	---------------------------	--------------	-------	--------	----------------	-------------

103	3,00	UN	<p>PROJETOR (DATASHOW) MINIMO 3.000 LUMENS - Tela: - Tamanho: 0,55" com D7 - Tecnologia: 3LCD Energia: - Voltagem: 100 ~ 240V - Frequência: 50-60Hz Conexão: - USB 2.0 Tipo A - USB 2.0 Tipo B - Entrada VGA - Entrada HDMI - Entrada composta - Entrada S-Video - Entrada de Audio. Recursos: - Função de silêncio AV - Compatível com câmera de documentos - Correção Keystone horizontal e vertical - Lâmpada de longa duração - Projeção em rede - Função de cópia OSD, sem PC - Função de SplitScreen - Configuração do Projetor por código QR - Suporte para adaptador Wi Fi Zoom: - Digital - Factor: 1.35 Imagem: - Emissão de Luz Colorida: 3.200 Lumens e 2.240 Lumens (em modo de economia) - Emissão de Luz Branca: 3.200 Lumens e 2.240 Lumens (em modo de economia) - Relação de contraste 15.000 :1 - Resolução: SVGA, 800 x 600, 4:4 - Modos de Imagens: Quadro, Cinema, Dinâmico, Apresentação, sRGB Proteção: - Proteção Kensington - Cadeado - Orifício do cabo de segurança - Bloqueio de unidade LAN sem fios - Proteção por senha Ruído: - Nível de ruído Normal: 37 dB (A) - Economia: 28 dB (A) Alto Falantes: - Incluído de 2 Watts Lente: - Lentes de Projeção número F1,44 - Distância focal 16,7 mm - Foco de ajuste Manual - Offset 8:1 Projeção: - Tamanho: 30 ~ 350 polegadas - Distância: 1,77 m - 2,4 m (60 polegada ecrã) Tempo de Espera: - Tempo de início: cerca de 6 segundos - Período de aquecimento: 30 segundos Conteúdo da Embalagem: - Projetor - Controle remoto e pilhas (duas pilhas alcalinas AA) - Cabo de Alimentação - Cabo VGA - Cabo USB - Documentação em CD - CD de Software - Case de transporte Garantia 12 meses de garantia. MODELO/MARCA REFERENCIA: EPSON POWER LITE S31+ BVOLT. podendo ser igual, ou superior em seus recursos de tecnologia.</p>	2.985,00	epson	0,0000	2.930,00	8.790,00
-----	------	----	------------------------------------------------------------------------------------------------------------------------------------------------------------------------------------------------------------------------------------------------------------------------------------------------------------------------------------------------------------------------------------------------------------------------------------------------------------------------------------------------------------------------------------------------------------------------------------------------------------------------------------------------------------------------------------------------------------------------------------------------------------------------------------------------------------------------------------------------------------------------------------------------------------------------------------------------------------------------------------------------------------------------------------------------------------------------------------------------------------------------------------------------------------------------------------------------------------------------------------------------------------------------------------------------------------------------------------------------------------------------------------------------------------------------------------------------------------------------------------------------------------------------------------------------------------------------------------------------------------------------------------------------------------------------------------------------------------------------------------------------------------------------------------------------------------------	----------	-------	--------	----------	----------

PINHAO, 2 de Outubro de 2018

LEONARDO A VERZA
 Administrador

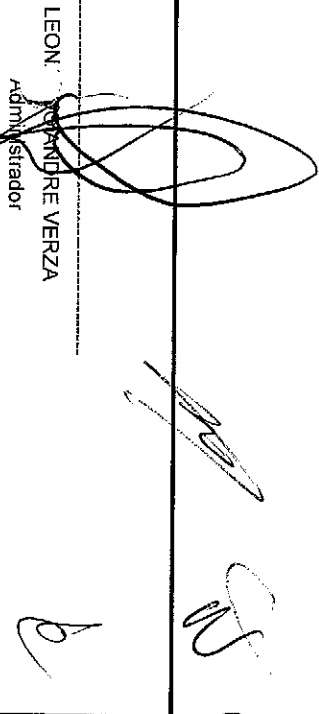

**ESTADO DO PARANA
PREFEITURA MUNICIPAL DE CRUZ MACHADO**

CNPJ: 76.339.688/0001-09 Telefone: 554 1222
 Av. Vitória, 167
 C.E.P.: 84620-000 - Cruz Machado

**PREGÃO PRESENCIAL
Nº.: 93/2018 - PR**

Processo Administrativo: 187/2018
 Processo Licitatório: 190/2018
 Data do Processo: 13/09/2018

Folha: 28/39

Fornecedor: **LEONARDO A VERZA ME**

Endereço: **RUA GABRIEL FERREIRA 11 - Bairro: LINDOURO**

Cidade: PINHAO UF: PR CEP: 85170-000

CNPJ: 07.460.912/0001-95 Inscrição Estadual: 9035352969

Telefone: 004236771386 Enquadrado como MPE: Sim MPE Local/Regional: Não

Item	Quantidade	Unid.	Especificação do Material	Preço Máximo	Marca	Descrto.	Preço Unitário	Preço Total
104	2,00	UN	Refletor LED 100W, super branco, frio, 6000K, bivolt	190,00		0,0000	0,00	0,00
105	2,00	UN	Refletor LED 10W, Azul, frio, 6000K, bivolt	136,00		0,0000	0,00	0,00
106	2,00	UN	Refletor LED 10W, super branco, frio, 6000K, bivolt	136,00		0,0000	0,00	0,00
107	2,00	UN	Refletor LED 10W, Verde, frio, 6000K, bivolt	136,00		0,0000	0,00	0,00
108	2,00	UN	Refletor LED 10W, Vermelho, frio, 6000K, bivolt	136,00		0,0000	0,00	0,00
109	2,00	UN	RELOGIO PONTO BIOMÉTRICO E COM LECTOR DE CÓDIGO DE BARRAS - INCLUIDO ASSISTENCIA INSTALAÇÃO DE SOFTWARE VIA ACESSO REMOTO - COM DURAÇÃO TOTAL DE DUAS HORAS. INCLUSO SOFTWARE DE TRATAMENTO DE DADOS COM CHAVES/LICENÇA DE USO INDETERMINADO PARA O PRODUTO. REPETIDOR EXPANSOR DE SINAL WI-FI COM BANDA MINIMA DE 300 MBPS. COM PADROES IEEE 802.11n, IEEE 802.11g, IEEE 802.11b.	1.850,00	dixi	0,0000	1.813,00	3.626,00
110	3,00	UN	ROTEADOR WIRELESS 300 MBPS, LONGO ALCANCE, CONTENDO 2 ANTENAS DE 5 DBI, 110V, GARANTIA DE 5 ANOS.	150,00	tplink	0,0000	139,00	417,00
111	2,00	UN	ROTEADOR WIRELESS 300 MBPS, LONGO ALCANCE, CONTENDO 2 ANTENAS DE 5 DBI, 110V, GARANTIA DE 5 ANOS.	229,50	tplink	0,0000	206,00	412,00
112	1,00	UN	ROTEADOR WIRELESS, VELOCIDADE 2.4 Ghz: 20 dBm, 5 Ghz: 20dBm (MINIMA), (1) 10/100/1000. DUAL BAND ANTENAS 3dBi cada, WIFI PADROES 802.11 A/B/G/N/AC, SEGURANÇA DE BANDA WPA, WPA2, TKIP, AES, ACESSOS SIMULTANEOS 200+, MONTAGEM NA PAREDE OU TETO. PRODUTO GUIA: ACCESS POINT UBIQUITI NETWORKS MIMO - UAP AC LITE BR	699,00	ubiquiti	0,0000	690,00	690,00

PINHAO, 2 de Outubro de 2018

LEONARDO A VERZA

Administrador

**ESTADO DO PARANA
PREFEITURA MUNICIPAL DE CRUZ MACHADO**

**PREGÃO PRESENCIAL
Nº.: 93/2018 - PR**

CNPJ: 76.339.688/0001-09 Telefone: 554 1222
Av. Vitória, 167
C.E.P.: 84620-000 - Cruz Machado

Processo Administrativo: 187/2018
Processo Licitatório: 190/2018
Data do Processo: 13/09/2018

Folha: 29/39

Fornecedor: **LEONARDO A VERZA ME**
Endereço: RUA GABRIEL FERREIRA 11 - Bairro: LINDOURO
Cidade: **1º PINHAO** UF: PR CEP: 85170-000
CNPJ: **0007460912/0001-95** Inscrição Estadual: 9035352969
Telefone: **71236771386** Enquadrado como MIP E: Sim MPE Local/Regional: Não

Item	Quantidade	Unid.	Especificação do Material	Preço Máximo	Marca	Descrto.	Preço Unitário	Preço Total
113	2,00	UN	ROTEADOR WIRELESS HOTSPOT, FREQUENCIA MINIMA 2.4 Ghz, COM BAKUP/RESTAURAÇÃO, CONTROLE DE BANDA POR SSID, CONTROLE DE POTÊNCIA, COM OPÇÃO DE OCULTAR SSID CORPORATIVO, FUNÇÃO FACEBOOK - WI-FI, PADRAO 10/100 MBPS OU SUPERIOR.	364,50	Intelbras	0,0000	360,00	720,00
114	3,00	UN	Scanner de Mesa Brother ADS-2000e - Corrido Alimentador Automático Suporta digitalização de documentos de várias páginas com o alimentador automático de documentos (ADF) de 50 páginas. Até 24 ppm (um tado) ou 48 ipm (frente e verso), possui detecção de alimentação múltipla, Cor Preto Modos de escaneamento Escala de cinza Duplex (frente verso) Simplex (frente) Colorido Resolução Ótica Até 600 dpi. Interpolada 1200 dpi. Níveis da escala de cinza 256 níveis. Velocidade de digitalização Colorido Até 24 ppm / Duplex: Até 48 ipm. Formatos dos arquivos digitalizados Função "Digitalizar para": E-mail, Imagem, OCR, Arquivo, pendrive USB, smartphone ou tablet Android™. Área de digitalização Até 21,6 cm de largura x 86,3 cm de comprimento. Software incluso PDF Converter Profissional 7 (Windows®). Alimentação 110 Volts Garantia de 01 ano conectividade USB. Itens inclusos - 01 Scanner de mesa; - 01 Cabo de Alimentação; - 01 Cabo USB; - 01 Folha Base; - 01 Guia de Configuração Rápida; - 01 Manual do Usuário (DVD-ROM); - 01 Guia de Segurança de Produto; - 01 Folha Base para Cartão Plástico; - 01 Software para Windows®/Mac® (DVD-ROM).	2.570,00	brother	0,0000	2.560,00	7.680,00

PINHAO, 2 de Outubro de 2018

LEONARDO A VERZA
Administrador

**ESTADO DO PARANA
PREFEITURA MUNICIPAL DE CRUZ MACHADO**

CNPJ: 76.339.688/0001-09 Telefone: 554 1222
 Av. Vitoria, 167
 C.E.P.: 84620-000 - Cruz Machado

**PREGÃO PRESENCIAL
Nº.: 93/2018 - PR**

Processo Administrativo: 18/7/2018
 Processo Licitatório: 19/0/2018
 Data do Processo: 13/09/2018

Folha: 30/39

Fornecedor: **LEONARDO A VERZA ME**
 Endereço: **RUA GABRIEL FERREIRA 11 - Bairro: LINDOURO**
 Cidade: **PINHAO** UF: PR CEP: 85170-000
 CNPJ: **07.460.912/0001-95** Inscrição Estadual: 9035352969
 Telefone: **4236771386** Enquadrado como MPE: Sim MPE Local/Regional: Não

Item	Quantidade	Unid.	Especificação do Material	Preço Máximo	Marca	Descio.	Preço Unitário	Preço Total
115	1,00	UN	SECADORA DE ROUPAS 10KG - PISO - 110V - COM: CESTO EM AÇO INOX - CAPACIDADE DE 10 KG DE ROUPAS CENTRIFUGADAS (PODENDO SER MAIOR) - PORTA REVERSIVEL EM VIDRO TEMPERADO - CICLOS SUAVIZANTE, TIRA ODOR - SISTEMA ANTI RUGAS - MODO REFERENCIA (PODENDO SER IGUAL, SIMILAR OU SUPERIOR) A MARCA/MODELO: BRASTEMP/BSR10AB	2.560,00	brastemp	0,0000	2.530,00	2.530,00
116	4,00	UN	SENSOR DE PRESENÇA DE PAREDE DETECTOR DE PRESENÇA POR ULTRA SOM SINAL SONORO DE ENTRADA DE VISITANTES CAPACIDADE DE DETECÇÃO: ATÉ 7 METROS (RECOMENDADO 2 METROS), SOM DO SINAL 75-95DB, ACOMPANHA SUPORTE PARA INSTALAÇÃO NA PAREDE PERMITINDO UM AJUSTE DE ATÉ 120° PODENDO SER FIXADO COM COLA DUPLA FACE, FONTE DE ENERGIA: ALIMENTAÇÃO 3 PILHAS AA (NÃO INCLUSAS)	65,00		0,0000	0,00	0,00
117	1,00	UN	SMART TV 50" Modelo50KU6000 Wt-fi Integrado Polegadas 50" Tipo de TV Smart TV LED 4K Resolução Ultra HD 4K 3840 x 2160 Conversor Digital DTV Velocidade do painel 120Hz Imagem Recursos de imagem- HDR Premium - UHD Dimming - Gamelly Som Potência dos Alto-falantes20 W (10 W + 10 W), Conexões Conexões HDMI3 Conexões USB2 Entradas1 entrada de rede. SaídasHDMI ARC: Sim, Energia AlimentaçãoBivolt Consumo aproximado de energiaConsumo máximo de energia 195W, Consumo de energia (stand by) 0,3W, Itens inclusos - 01 Smart TV LED 4K; - 01 Controle remoto; - 01 Cabo de força; - Manual de instruções. Garantia de 01 ano.	3.766,33	acc	0,0000	3.716,00	3.716,00
118	4,00	UN	Smart TV LED 40" full HD, conversor digital, 2 USB, 1 HDMI, bivolt	1.920,00	panasonic	0,0000	1.900,00	7.600,00
119	6,00	UN	SOM PORTATIL, COM ENTRADA USB, CD, RÁDIO AM/FM, BIVOLT.	245,00		0,0000	0,00	0,00

PINHAO, 2 de Outubro de 2018

LEONARDO A VERZA
 Administrador

**ESTADO DO PARANA
PREFEITURA MUNICIPAL DE CRUZ MACHADO**

CNPJ: 76.339.688/0001-09 Telefone: 554 1222
 Av. Vitoria, 167
 C.E.P.: 84620-000 - Cruz Machado

**PREGÃO PRESENCIAL
Nº.: 93/2018 - PR**

Processo Administrativo: 187/2018
 Processo Licitatório: 190/2018
 Data do Processo: 13/09/2018

Folha: 31/39

Fornecedor: **LEONARDO A VERZA ME**
 Endereço: RUA GABRIEL FERREIRA 11 - Bairro: LINDOURO
 Cidade: PINHAO UF: PR CEP: 85170-000
 CNPJ: 07.460.912/0001-95 Inscrição Estadual: 9035352969
 Telefone: 4236771386 Enquadrado como MPE: Sim MPE Local/Regional: Não

Item	Quantidade	Unid.	Descrição do Material	Preço Máximo	Marca	Descr.	Preço Unitário	Preço Total
120	4,00	UN	SUPORTE ARTICULADO DE MESA PARA MONITORES DE 17" A 27" POLEGADAS COM PISTÃO A GAS E AJUSTE DE ALTURA, COM PADRÃO DE FIXAÇÃO VESA 75X75MM OU 100X100MM E PESO DE SUPORTE DE MONITOR ENTRE 2 e 6,5KG, TENDO GIRO DE ATÉ 180° (ESQUERDA / DIREITA) SENDO A ROTAÇÃO DA TELA DE ATÉ 360° (RETRATO / PAISAGEM), COM AJUSTE DE INCLINAÇÃO DE 90° A - 45°, DEVENDO CONTER PASSAGEM INTERNA DE FIAÇÃO, SER NA COR PRETA, COM DUAS FORMAS DE FIXAÇÃO: TIPO MORSA COM ABERTURA ATÉ 10CM OU SERRA COPO. GARANTIA DO FORNECEDOR 12 (DOZE) MESES. ITEM GUIA: SUPORTE ELG F80	389,00	elg	0,0000	388,00	1.552,00
121	10,00	UN	Supporte articulado de parede compatível com tv de 26" a 55", que apresente peso máximo de 28kg e padra de furação VESA 100x100 a VESA 400x400mm (HxV). Afastamento mínimo da parede de 5,5cm e máximo 17,5cm, apresenta movimento giro horizontal até 180 graus, inclinação vertical de -10 graus a +2 grause ajuste lateral de +3 graus a -3 graus.	165,00	vinik	0,0000	164,00	1.640,00

PINHAO, 2 de Outubro de 2018

LEONARDO A VERZA
 Administrador

**ESTADO DO PARANA
PREFEITURA MUNICIPAL DE CRUZ MACHADO**

**PREGÃO PRESENCIAL
Nº.: 93/2018 - PR**

CNPJ: 76.339.688/0001-09 Telefone: 554 1222
Av. Vitória, 167
C.E.P.: 84620-000 - Cruz Machado

Processo Administrativo: 187/2018
Processo Licitatório: 190/2018
Data do Processo: 13/09/2018

Folha: 32/39

Fornecedor: **LEONARDO A VERZA ME**
Endereço: RUA GABRIEL FERREIRA 11 - Bairro: LINDOURO
Cidade: PINHAO UF: PR CEP: 85170-000
CNPJ: 07.460.912/0001-95 Inscrição Estadual: 9035352969
Telefone: 4236771386 Enquadrado como MPE: Sim MPE Local/Regional: Não

Item	Quantidade	Unid.	Especificação do Material	Prego Máximo	Marca	Descr.	Prego Unitário	Prego Total
122	2,00	UN	<p>Suporte de teto ou parede para projetor. Acompanha braço prolongador, é moderno, prático e funcional. Com ele você irá maximizar a qualidade de imagem do seu projetor, garantindo maior estabilidade e precisão. Pode ser instalado no teto ou na parede! Suporte para projetores branco, com braço prolongador incluso. Permite inclinação e rotação. Movimentos: Inclinação e Rotação. Distância do Teto: Mínima: 248 mm - Máxima: 905 mm Distância da Parede: Mínima: 188 mm - Intermediária: 592 mm - Máxima: 845 mm Inclinação: 15° Articulação: 360° Local de Instalação: Teto / Parede Possibilita ser instalado no teto ou na parede Engate rápido Fácil instalação - O fios passam por dentro do tubo. Produzido em aço carbono e pintura eletrostática.</p>	229,00	brastorma	0,0000	220,00	440,00
123	1,00	UN	<p>SWITCH 16 PORTAS RJ45 COM AUTONEGOCIAÇÃO 10/100/1000 MBPS, CAPACIDADE DE COMUNICAÇÃO MÍNIMA 32GBPS (AUTO MDI, MDIX).</p>	432,00	tplink	0,0000	423,00	423,00
124	1,00	UN	<p>SWITCH INTERFACE 24 PORTAS RJ45 AUTOSSENSIVEIS, 10/100/1000 MBPS COM AUTO NEGOCIAÇÃO (AUTO MDI, MDIX), CAPACIDADE DE COMUNICAÇÃO MÍNIMA DE 48 GBPS, MARCA REFERENCIA: SWITCH WIRED TP-LINK GIGABIT 24 PORTAS TL-SG1024D</p>	580,00	tplink	0,0000	569,00	569,00
125	1,00	UN	<p>TABLET TELA DE 7" POLEGADAS, ANDROID 4.4, PROCESSADOR INTEL ATOM QUAD CORE 1.8 GHZ, IMAGEM HD, COMPATIVEL 3G, SENSOR WIFI, BLUETOOTH, BATERIA DE ALTA DURAÇÃO, DUAL CAMERA, MEMORIA INTERNA DE 8GB, COM CAPACIDADE DE CARTAO MICRO SD ATÉ 64GB, PRODUTO NA COR PRETO, PRODUTO ACOMPANHADO DE 01 CABO USB, CARREGADOR E GUIA RAPIDO, IGUAL OU SIMILAR A MARCA MULTILASER.</p>	499,00	multilaser	0,0000	498,00	498,00

PINHAO, 2 de Outubro de 2018

LEONARDO A VERZA
Administrador

**ESTADO DO PARANA
PREFEITURA MUNICIPAL DE CRUZ MACHADO**

CNPJ: 76.339.688/0001-09 Telefone: 554 1222
 Av. Vitoria, 167
 CEP.: 84620-000 - Cruz Machado

**PREGÃO PRESENCIAL
Nº.: 93/2018 - PR**

Processo Administrativo: 187/2018
 Processo Licitatório: 190/2018
 Data do Processo: 13/09/2018

Folha: 33/39

Fornecedor: **LEONARDO A VERZA ME**
 Endereço: RUA GABRIEL FERREIRA 11 - Bairro: LINDOURO
 Cidade: PINHAO UF: PR CEP: 85170-000
 CNPJ: 88 07.460.912/0001-95 Inscrição Estadual: 9035352969
 Telefone: 71 4236771386 Enquadrado como MPE: Sim MPE Local/Regional: Não

Item	Quantidade	Unid.	Especificação do Material	Preço Máximo	Marca	Desc.	Preço Unitário	Preço Total
126	43,00	UN	TECLADO (COM FIO): USB 2.0 PADRÃO ABNT2, COMPATÍVEL COM WIN XP/VISTA/7/8/10 OU SUPERIOR, NA COR PRETA, COM 107 TECLAS ESTILO CHICLETE CONTENDO PERFIL BAIXO, COM TECLAS NUMERICAS.	52,00	K-mex	0,0000	46,00	1.978,00
127	1,00	UN	TELA RETRÁTIL - PARA APRESENTAÇÕES DATA SHOW Tensionada verticalmente; enrolamento automático através de sistema de molas; Com estojo metálico e pintura eletrostática, na cor branca; Rolo da tela em tubo de alumínio. Suporte de fixação do rolo no estojo com buchas de latão; Com fixação no teto ou parede; Sistema de parada multi-point (parada em qualquer ponto do desenrolar da tela); Tamanho: mínimo 100" Polegadas Dimensões mínimas Largura: 2,03 Metros - Altura: 1,52 Metros	940,00		0,0000	0,00	0,00
128	2,00	UN	TELEFONE COM FIO - DE MESA - PRETO 12 MESES GARANTIA	79,50	Intelbras	0,0000	78,00	156,00
129	37,00	UN	TELEFONE SEM FIO SIMILAR, IGUAL OU SUPERIOR INTELBRAS TS40 2 teclas de discagem direta Discagem rápida para 10 números LED no fone para sinalização 7 tipos de toque com 5 opções de volume Tom de tecla Autoatendimento Modo repouso automático ao colocar o fone na base Flash programável Tecla Mudo Aviso sonoro e visual de fora de alcance e sonoro de bateria baixa Bateria de 96h em modo repouso e 9h em uso contínuo Localizador de fone Seleção Pública/PABX para ajuste de áudio	154,33	Intelbras	0,0000	150,00	5.550,00
130	2,00	UN	Tenda Santonada portátil 3x3 capacidade para 15 pessoas, cobertura poliéster, impermeável, estrutura de aço, pés em alumínio e pintura epóxi	799,00	mor	0,0000	790,00	1.580,00

PINHAO, 2 de Outubro de 2018

LEONARDO ANDRE VERZA
 Administrador

**ESTADO DO PARANA
PREFEITURA MUNICIPAL DE CRUZ MACHADO**

CNPJ: 76.339.688/0001-09 Telefone: 554 1222
 Av. Vitoria, 167
 C.E.P.: 84620-000 Cruz Machado

**PREGÃO PRESENCIAL
Nº.: 93/2018 - PR**

Processo Administrativo: 187/2018
 Processo Licitatório: 190/2018
 Data do Processo: 13/09/2018

Folha: 34/39

Fornecedor: **LEONARDO A VERZA ME**
 Endereço: RUA GABRIEL FERREIRA 11 - Bairro: LINDOURO
 Cidade: PINHAO UF: PR CEP: 85170-000
 CNPJ: 07.460.912/0001-95 Inscrição Estadual: 9035352969
 Telefone: 4236771386 Enquadrado como MPE: Sim MPE Local/Regional: Não

Item	Quantidade	Unid.	Especificação do Material	Prego Máximo	Marca	Desc.	Prego Unitário	Prego Total
131	2,00	UN	Tenda Santonada portátil 6x3m capacidade para 30 pessoas, cobertura poliéster, impermeável, estrutura de aço, pés em alumínio e pintura epóxi	1.599,00	mor	0,0000	1.597,00	3.194,00
132	4,00	UN	Torneira Elétrica Versátil C/ Ducha Spray Extensora P/ Cozinha -3 Temperaturas: Quente, morna e fria. Com bica móvel e arejador articulado. Sua ducha especial tem longo alcance.	459,00		0,0000	0,00	0,00
133	7,00	UN	TV 21" Convencional c/ Closed Caption, Função Game e Controle Remoto	913,33	philco	0,0000	900,00	6.300,00
134	5,00	UN	TV LED 32 POLEGADAS, 2 ENTRADAS HDMI, 1 USB, FABRICAÇÃO NACIONAL, VOLTAGEM 110V, GARANTIA DE 01 ANO.	1.289,67	philco	0,0000	1.272,00	6.360,00
135	2,00	UN	Unidificador de ambiente capacidade 4.5l. Produto portátil e bivolt. Capacidade do reservatório de água: 4.5L. Chave ligadeseliga. Seletor de intensidade de vapor. Baixo consumo de energia. Proteção antivazamento. Distribuidor de vapor direcionado. Autonomia (máxima vazão) e de 12 horas. Luz Indicadora funcionamento e de reservatório vazio. - Material: Plástico.	229,50		0,0000	0,00	0,00
136	5,00	UN	VENTILADOR 30 CM DIAMETRO MINIMO - 3 VELOCIDADES - COM PEDESTAL 110V.	194,67	ventisol	0,0000	189,00	945,00
137	4,00	UN	VENTILADOR DE COLUNA 110V 4 HELICES turbo40 INOX - 3 VELOCIDADES, AREA DE VENTILAÇÃO 20m2, 40 W POTENCIA - GARANTIA DE 12 MESES.	456,33	britania	0,0000	446,00	1.784,00
138	8,00	UN	VENTILADOR DE MESA SILENCIOSO COM 3 VELOCIDADES 1. SILENCIOSO/DOZIMIR 2. ECO FRESH 3. TURBO SILENCIO 4. POSIÇÕES E PORTA FIOS IGUAL OU SIMILAR A MARCA: ARNO modelo: SILENCE FORCE VF 40	233,00	ventisol	0,0000	221,00	1.768,00

PINHAO, 2 de Outubro de 2018

LEONARDO ANDRE VERZA
 Administrador

**ESTADO DO PARANA
PREFEITURA MUNICIPAL DE CRUZ MACHADO**

CNPJ: 76.339.688/0001-09 Telefone: 554 1222
 Av. Vitoria, 167
 C.E.P.: 84620-000 Cruz Machado

PREGÃO PRESENCIAL
 Nº.: 93/2018 - PR
 Processo Administrativo: 187/2018
 Processo Licitatório: 190/2018
 Data do Processo: 13/09/2018

Folha: 35/39

Forneecedor: **LEONARDO A VERZA ME**
 Endereço: RUA GABRIEL FERREIRA 11 - Bairro: LINDOURO
 Cidade: PINHAO UF: PR CEP: 85170-000
 CNPJ: 07.460.912/0001-95 Inscrição Estadual: 9035352969
 Telefone: 4236771386 Enquadrado como MPE: Sim MPE Local/Regional: Não

Item	Quantidade	Unid.	Especificação do Material	Preço Máximo	Marca	Descr.	Preço Unitário	Preço Total
139	3,00	UN	Ventilador de parede, ventilador new parede 40cm oscilante mono (grade plástica), hélice: 3 pás; cores: preto ou branco; chave: controle rotativo; rpm: 1.350; vazão: 75m³/min; consumo: 0,13 kw/h; motor: 135w; voltagem: 110v.	238,00	ventisol	0,0000	223,00	669,00
140	21,00	UN	VENTILADOR DE PAREDE 60 CM oscilante bivolt Características: Diâmetro (mm): 600 Hélice: 3 Pás 550 mm. Potência Watts: 200. Vazão m³/min: 250 Rotação RPM: 1400 Freqüência: 50/60 Tensão: 127/220 Bivolt Consumo: 0,20 Kw/h Dimensões da Embalagem: Altura: 52 cm Largura: 27 cm Profundidade: 52 cm Peso: 5,3 kg Igual ou similar a marca Arge	296,33	ventisol	0,0000	289,00	6.069,00
141	10,00	UN	Ventilador de Parede Preto Características -Cor: preto -Estrutura em metal pintado em epóxi com tratamento anti-ferrugem -52cm de diâmetro (tela) -3 velocidades (média, forte, extra-forte) -Próprio para parede -Seguramente o mais potente e silencioso motor do mercado dentro de sua categoria -Desempenho seguro e grande poder de deslocamento de ar -Ajuste de altura -Exclusivo controle para fixar à parede controle -Totalmente adequado às normas e especificações técnicas de Segurança Internacional -Fácil instalação com apenas 4 parafusos -Silencioso e decorativo -Design super arrojado Potência de 110 watts Dimensões aprox. c/ embalagem: 56x31x54cm (AxLxP) Peso aprox. c/ embalagem: 8kg	259,67	ventisol	0,0000	252,00	2.520,00
142	10,00	UN	VENTILADOR DE TETO COM 03 VELOCIDADES E FUNÇÃO EXAUSTÃO, BRANCO, 3 PAS em chapa de aço, DIAMETRO DA HELICE 96CM, POTENCIA 130 WATTS, 220V.	184,67	ventisol	0,0000	179,00	1.790,00
143	10,00	UN	VENTILADOR DE TETO COM 3 VELOCIDADES E FUNÇÃO EXAUSTÃO, BRANCO, 3 pas em chapa de aço, DIAMETRO DA HELICE 96CM, POTENCIA DE 130 WATTS, 110 V.	244,67	ventisol	0,0000	236,00	2.360,00

PINHAO, 2 de Outubro de 2018

LEONARDO ANDRE VERZA
 Administrador

**ESTADO DO PARANA
PREFEITURA MUNICIPAL DE CRUZ MACHADO**

CNPJ: 76.339.688/0001-09 Telefone: 554 1222
 Av. Vitoria, 167
 C.E.P.: 84620-000 - Cruz Machado

**PREGÃO PRESENCIAL
Nº.: 93/2018 - PR**

Processo Administrativo: 187/2018
 Processo Licitatório: 190/2018
 Data do Processo: 13/09/2018

Folha: 36/39

Forneecedor: **LEONARDO A VERZA ME**
 Endereço: RUA GABRIEL FERREIRA 11 - Bairro: LINDOURO
 Cidade: PINHAO UF: PR CEP: 85170-000
 CNPJ: 07.460.912/0001-95 Inscrição Estadual: 9035352969
 Telefone: 4236771386 Enquadrado como MPE: Sim MPE Local/Regional: Não

Item	Quantidade	Unid.	Especificação do Material	Preço Máximo	Marca	Desc.	Preço Unitário	Preço Total
144	5,00	UN	FONTE DE ALIMENTAÇÃO PARA COMPUTADOR - 550 WATTS- CERTIFICAÇÃO 80 PLUS BRONZE - PFC ATIVO - COMPATIVEL- CONECTOR ATX - ENTRADA DE CA 100-240V -	295,00		0,0000	0,00	0,00
145	4,00	UN	SECADOR DE MÃOS AUTOMÁTICO 110V - Secador de mãos com acionamento automático por sensor de presença * Apenas ar quente Matéria prima: Plástico ABS * Potência nominal: 1700w (minitira) * Temperatura do ar: 45 a 65 graus (podem variar em 10%) * Garantia: 01 ano (contando a partir da data da compra)	450,00		0,0000	0,00	0,00
146	1,00	UN	LECTOR BIOMETRICO - DIGITAL ROLADA - PADRÕES FBI - LEITURA DE DIGITAL DE DEDO ROLADO I - INTERFACE USB 2.0 - RESOLUÇÃO MINIMA 500 DPI e 750X800 PIXELS (MINIMO). PROGRAMA DE INSTALAÇÃO E UTILIZAÇÃO - COMPATIVEL W INDOWS 32 E 64 - TECNOLOGIA OTICA OU PRISMA DE VIDRO OU TECNOLOGIA ELETROLUMINESCENTE - TAXA DE AMOSTRAGEM DE QUADROS POR SEGUINDO: MINIMO 15 FPS. MODELO MARCA REFERENCIA: eNBioScan-F Roll Type - HFDDU07-FLAT	2.975,00		0,0000	0,00	0,00

[Handwritten signature]

PINHAO, 2 de Outubro de 2018

LEONARDO A VERZA
 Administrador

[Handwritten signature]

**ESTADO DO PARANA
PREFEITURA MUNICIPAL DE CRUZ MACHADO**

CNPJ: 76.339.688/0001-09 Telefone: 554 1222
 Av. Vitoria, 167
 C.E.P.: 84620-000 - Cruz Machado

**PREGÃO PRESENCIAL
Nº.: 93/2018 - PR**

Processo Administrativo: 1877/2018
 Processo Licitatório: 190/2018
 Data do Processo: 13/09/2018





Folha: 37/39

Fornecedor: **LEONARDO A VERZA ME**
 Endereço: **RUA GABRIEL FERREIRA 11 - Bairro: LINDOURO**
 Cidade: **69 PINHAO** UF: PR CEP: 85170-000
 CNPJ: **07.460.912/0001-95** Inscrição Estadual: 9035352969
 Telefone: **00 4236771386** Enquadrado como MPE: Sim MPE Local/Regional: Não

Item	Quantidade	Unid.	Descrição do Material	Pregão Máximo	Marca	Descrto.	Pregão Unitário	Pregão Total
147	10,00	conj	CONJUNTO DE MESA ESCOLAR INFANTIL PARA 4 LUGARES IDEAL PARA CRIANÇAS DE 2 A 7 ANOS, COMPOSTO DE 1 MESA E 4 CADEIRAS. MESA: CONFECIONADA EM TUBO INDUSTRIAL 1", SOLDA ELETRONICA, TRATAMENTO ANTI-FERRUGINOSO, PINTURA EPOXI-PO, TAMPO QUADRADO CONFECIONADO EM COMPENSADO MULTILAMINADO, TIPO FÔRMICA BRILHANTE NA COR BEGE, SENDO 80CM DE COMPRIMENTO X 80CM DE LARGURA X 18MM, COM BORDAS E CANTOS ARREDONDADOS, REVESTIDOS EM FÔRMICA E FIXADO NA ESTRUTURA ATRAVÉS DE PARAFUSOS, ALTURA APROXIMADA DE 50CM. CADEIRAS: CONFECIONADAS EM TUBO INDUSTRIAL 3/4" COM ASSENTO (300X310X10MM) E ENCONSTO (300X160X10MM) EM COMPENSADO LAMINADO TIPO FÔRMICA NA COR BEGE, FICADOS NA ESTRUTURA, BALEADOS E ANATÔMICOS, REVESTIDOS EM FÔRMICA E REBITADOS NA ESTRUTURA, ALTURA APROXIMADA DO ASSENTO 25CM, ALTURA TOTAL 58CM. AS MEDIDAS PODEM VARIAR EM 10% - DESDE QUE MANTIDAS ÁREAS DE SUPERFÍCIE, QUALIDADE, ERGONOMIA EXIGIDAS. - EM CASO DE DIVERGÊNCIA EM MEDIDAS E MATERIAIS (DESDE QUE A QUALIDADE SIMILAR, SUPERIOR OU IGUAL).	410,00	reis	0,0000	408,00	4.080,00
148	100,00	UN	Cadeira plastica com braço, tipo poltrona plastica. Possui sistema antiderrapante nos pes. Dimensões 79cm altura X 54 cm largura X 57 cm comprimento. Na cor branca. Produto aditivado com anti-UV, resistente aos raios solares e de fácil limpeza. Deve possuir certificação do Inmetro, conforme portaria 213/07 e norma da ABNT. Produzidomonobloco, resistente e empilhável. Peso suportado até 154 Kg Similar à marca Tramontina, modelo guaraparí.	69,00	goyana	0,0000	67,00	6.700,00

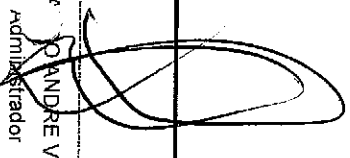
PINHAO, 2 de Outubro de 2018

LEONARDO A VERZA
 Administrador

**ESTADO DO PARANA
PREFEITURA MUNICIPAL DE CRUZ MACHADO**

CNPJ: 76.339.688/0001-09 Telefone: 554 1222
 Av. Vitoria, 167
 C.E.P.: 84620-000 - Cruz Machado

**PREGÃO PRESENCIAL
Nº.: 93/2018 - PR**

Processo Administrativo: 187/2018
 Processo Licitatório: 190/2018
 Data do Processo: 13/09/2018

Folha: 38/39

Forneecedor: **LEONARDO A VERZA MIE**
 Endereço: RUA GABRIEL FERREIRA 11 - Bairro: LINDOURO
 Cidade: PINHAO UF: PR CEP: 85170-000
 CNPJ: 07.460.912/0001-95
 Telefone: 4236771386
 Inscrição Estadual: 9035352969
 Enquadrado como MPE: Sim MPE Local/Regional: Não

Item	Quantidade	Unid.	Especificação do Material	Preço Máximo	Marca	Desclo.	Preço Unitário	Preço Total
149	1,00	UN	MONITOR 29 POLEGADAS ULTRAWIDE 21:9, FULL HD (2560X1080), COM ENTRADAS HDMI, DISPLAY PORT, DEVENDO CONTER PADRÃO VESA 75X75 OU 100X100, COM TAXA DE ATUALIZAÇÃO (MS) DE NO MAXIMO 6 MS, NÃO SENDO INFERIOR A 65HZ, COM GARANTIA DE 12 MESES, resolução minima - taxa atualização minima - dimensões mínimas - com selo eficiencia energetica. Marca referência: LG 29 Full HD IPS LED UltraWide 21:9	1.511,65	lg	0,0000	1.500,00	1.500,00
150	1,00	UN	AQUECEDOR A OLEO	340,90	britania	0,0000	338,00	338,00
151	150,00	UN	PEN DRIVE 4 GB USB 2.0, COR PRETO	25,00	sandisk	0,0000	23,00	3.450,00
152	13,00	UN	TV LED 24" - RESOLUÇÃO 1366X768 (MINIMO) - IMAGEM HD, CONEXÕES HDMI COM ENTRADAS DE AUDIO E VIDEO INTEGRADOS, DEFINIÇÃO, ENTRADA USB, REPRODUÇÃO DE VIDEOS, FOTOS E MUSICAS, ENTRADA RTF PARA TV ABERTA, ENTRADA DE VIDEO E AUDIO ESTERED, ENTRADA VGA, ENTRADA PC AUDIO, SAIDA DE AUDIO RCA, ALIMENTAÇÃO BIVOLT, INCLUSOS CABO ALIMENTAÇÃO, CONTROLE REMOTO. COM GARANTIA DE 1 ANO. COR PRETO.	799,00	aac	0,0000	790,00	10.270,00
153	1,00	UN	LAVADORA DE ROUPAS/TANQUINHO COM AGITADOR - 5KG MINIMO 110V - Gabinete em plastico - lavagem por agitação - com timer -	369,00		0,0000	0,00	0,00

PINHAO, 2 de Outubro de 2018

LEONARDO ANDRE VERZA

Administrador

**ESTADO DO PARANA
PREFEITURA MUNICIPAL DE CRUZ MACHADO**

CNPJ: 76.339.688/0001-09 Telefone: 554 1222
 Av. Vitoria, 167
 C.E.P.: 84620-000 - Cruz Machado

PREGÃO PRESENCIAL
 Nº.: 93/2018 - PR

Processo Administrativo: 187/2018
 Processo Licitatório: 190/2018
 Data do Processo: 13/09/2018

Folha: 39/39

Fornecedor: **LEONARDO A VERZA ME**
 Endereço: **RUA GABRIEL FERREIRA 11 - Bairro: LINDOURO**
 Cidade: **PINHAO UF: PR CEP: 85170-000**
 CNPJ: **07.460.912/0001-95** Inscrição Estadual: 9035352969
 Telefone: **4236771386** Enquadrado como MPE: Sim MPE Local/Regional: Não

Item	Quantidade	Unid.	Especificação do Material	Preço Máximo	Marca	Descr.	Preço Unitário	Preço Total
154	1,00	UN	CENTRÍGUA DE ROUPAS MIN 5KG - 110V COM TIMER	550,00	inova	0,0000	530,00	530,00

Reservado para
 Observações do
 Fornecedor:

Total Geral: 537.163,00

(Valores expressos em Reais R\$)

Total por Extensão: (quinhentos e trinta e sete mil cento e sessenta e três reais)

PINHAO, 2 de Outubro de 2018

LEONARDO A. VERZA
 Administrador

LEONARDO A. VERZA - ME
 Rua Gabriel Ferreira, 11 - Lindouro
 CEP 85170-000 - Pinhão - PR

07.460.912/0001-95



LEONARDO A VERZA ME
CNPJ: 07.460.912/0001-95
Inscrição Estadual 90353529-69
Rua Gabriel Ferreira, 11 Lindouro
CEP 85170-000 - Pinhão Pr.
Tel. (42) 3677-1386-Cel. (42) 9916-7460
lv_informatica@hotmail.com

000796

À PREFEITURA MUNICIPAL DE CRUZ MACHADO PR

PREGÃO PRESENCIAL n°. 93/2018

PROCESSO n°. 190/2018

PROPOSTA DE PREÇOS

A EMPRESA **LEONARDO A VERZA ME**, ESTABELECIDO NA **RUA GABRIEL FERREIRA, Nº 11 BAIRRO LINDOURO, EM PINHÃO-PR, COM CNPJ: 07.460.912/0001-95**, NESTE ATO REPRESENTADA PELO TITULAR, **SR. LEONARDO ANDRÉ VERZA**, PORTADOR DO **RG-8.777.590-9 SSP/PR E CPF-040.950.039-95**, NO USO DE SUAS ATRIBUIÇÕES LEGAIS, VEM:

- **Declarar** que conhece os termos do instrumento convocatório que rege a presente licitação;
 - **O pagamento:** O pagamento pela aquisição objeto da presente Licitação será efetuado à contratada em até 30 (trinta) dias após o recebimento dos produtos e aceitação da Nota Fiscal, mediante depósito bancário em sua conta corrente.
 - **Prazo de entrega:** O prazo para a entrega será de 05 (cinco) dias, contados a partir do recebimento, pelo fornecedor, de cada solicitação.
 - **O prazo de validade:** Deverá ser de, no mínimo, 60 (sessenta) dias e será contado a partir da data do protocolo/entrega do invólucro contendo a Proposta de Preços ao Licitador
 - A Ata de Registro de Preços terá a **validade de 12 (doze) meses**, contados a partir da data de sua assinatura, com eficácia legal da publicação de seu extrato.
 - Garantia: 1 ano.
- A proposta de preços inclui todas as despesas relativas ao objeto da Ata e/ou aquisição, bem como os respectivos custos diretos e indiretos, tributos, remunerações, despesas fiscais; financeiras; transportes de mercadorias e quaisquer outras necessárias ao cumprimento do objeto desta licitação.

- BANCO DO BRASIL AG: 2450-3 CC: 20096-4

Pinhão, Pr., 03 de outubro de 2018.

07.460.912/0001-95

LEONARDO A. VERZA - ME

Rua Gabriel Ferreira, 11 - Lindouro
CEP 85170-000 - Pinhão - PR

LEONARDO A VERZA ME
Leonardo André Verza (Titular)
RG n° 8.777.590-9 SSP/PR
CPF: 040.950.039-95

ANEXO PROPOSTA

ITEM 41 DESKTOP I3 7100 3.9GHZ 3MB/4GB DDR4/1TB/CD-DVD/19,5"/WIN10/OFFICE/KIT ACESS

Placa Mãe MSI
Processador Intel
Memória Crucial
HD Seagate
GABINETE K-MEX
Fonte BlueCase
Driver de DVD/CD liteon
Win 10 PRO Microsoft
Microsoft Office Microsoft
Antivirus Avast
Monitor LG
Teclado K-MEX
Mouse K-MEX
Caixa de Som K-MEX
Mouse pad Pisc

ITEM 42 DESKTOP I5 7400 3.0GHZ 6MB/8GB DDR4/1TB/CD-DVD/21,5"/WIN10/OFFICE/KIT ACESS

Placa Mãe MSI
Processador Intel
Memória Crucial
HD Seagate
GABINETE K-MEX
Fonte BlueCase
Driver de DVD/CD liteon
Win 10 PRO Microsoft
Microsoft Office microsoft
Antivirus Avast
Monitor Acer
Teclado K-MEX
Mouse K-MEX
Caixa de Som K-MEX
Mouse pad Pisc

ITEM 43 DESKTOP I5 7400 3.0GHZ 6MB/8GB DDR4/2GB VIDEO/240SSD/CD-DVD/24"/WIN10/OFFICE/KIT ACESS

Placa Mãe MSI
Processador Intel
Memória Crucial
HD SSD Western Green
Placa de Vídeo Galax Geforce
GABINETE K-MEX
Fonte BlueCase
Driver de DVD/CD Liteon
Win 10 PRO Microsoft
Microsoft Office Microsoft
Antivirus Avast
Monitor AOC
Teclado K-MEX
Mouse K-MEX
Caixa de Som K-MEX
Mouse pad Pisc

Pinhão, Pr., 03 de outubro de 2018.

07.460.912/0001-95

LEONARDO A. VERZA - ME

Rua Gabriel Ferreira, 11 - Lindouro
CEP 85170-000 - Pinhão - PR

LEONARDO A VERZA ME
Leonardo André Verza (Titular)
RG n.º 8.777.590-9 SSP/PR
CPF: 040.950.039-95

**ESTADO DO PARANA
PREFEITURA MUNICIPAL DE CRUZ MACHADO**

CNPJ: 76.339.688/0001-09 Telefone: 554 1222
 Av. Vitoria, 167
 C.E.P.: 84620-000 - Cruz Machado

PREGÃO PRESENCIAL
 Nº.: 93/2018 - PR
 Processo Administrativo: 187/2018
 Processo Licitatório: 190/2018
 Data do Processo: 13/09/2018

Folha: 1/38

Forneecedor: **OM3 REPRESENTACOES COMERCIAIS LTDA**
 Endereço: RUA ERNESTO GUAITA, 110 - Bairro: MONTE CASTELO
 Cidade: GENERAL CARNEIRO UF: PR CEP: 84660-000
 CNPJ: 22.192.121/0001-15 Inscrição Estadual: 9069276404
 Telefone: 4235521625 Enquadrado como MPE: Sim MPE Local/Regional: Sim

Item	Quantidade	Unid.	Especificação do Material	Preço Máximo	Marca	Descdo.	Preço Unitário	Preço Total
1	1,00	UN	Aspirador de pó e liquido, capacidade 25litros, 1600W, motor 2 estagios, bico universal, mangueira 2,5M, cabo elétrico 7,5M, filtro de papel descartavel, filtro de pano, filtro permanente, bocal de sopr. boia de água.	2.073,33	vap	0,0000	1.950,00	1.950,00
2	1,00	UN	Amplificador de som 110W, resposta de frequência 10 HZ a 70KHZ, tensão de rede 120/240, proteção contra curto.	870,00	oneal	0,0000	860,00	860,00
3	5,00	UN	Aparelho de som mini system sistema 2.0 canais 30 w, usb, reproduz DVD/DVD-R/DVD-RW, DIVX, MPEG4, VCD, MP3, CD/CD-R/CD-RW, JPEG, Bivolt, Radio AM/FM, modelo referencia: SP141	559,50	multiteser	0,0000	540,00	2.700,00
4	35,00	UN	Aquecedor Elétrico/Halogenio 3 Niveis de Potência, em Polipropileno e Metal, c/ desumidificador.	179,00	ventisol	0,0000	175,00	6.125,00
5	7,00	UN	Ar Condicionado Split HW 12.000 Btus quente/frio 220V. Cor branco com controle remoto, display digital, função timer, sleep, ventilação, desumidifica, garantia 3 anos.	2.275,00	elgin	0,0000	2.275,00	15.925,00
6	1,00	UN	Ar Condicionado Split HW 18.000 Btus quente/frio 220V. Cor branco com controle remoto, display digital, função timer, sleep, ventilação, desumidifica, garantia 3 anos.	3.050,00	consul	0,0000	3.050,00	3.050,00
7	1,00	UN	Ar Condicionado Split HW 24.000 Btus quente/frio 220V. Cor branco com controle remoto, display digital, função timer, sleep, ventilação, desumidifica, garantia 3 anos.	4.200,00	gre	0,0000	4.200,00	4.200,00
8	4,00	UN	Ar Condicionado Split HW 9.000 Btus quente/frio 220V. Cor branco com controle remoto, display digital, função timer, sleep, ventilação, desumidifica, garantia 3 anos.	1.890,00	philco	0,0000	2.890,00	11.560,00

22.192.121/0001-15
 OM3 REPRESENTACOES COMERCIAIS

GENERAL CARNEIRO, 2 de Outubro de 2018

OL
 MAIDANA NETO
 PROPRIETARIO
 RUA ERNESTO GUAITA, 110
 GENERAL CARNEIRO - PR.

**ESTADO DO PARANA
PREFEITURA MUNICIPAL DE CRUZ MACHADO**

**PREGÃO PRESENCIAL
Nº.: 93/2018 - PR**

CNPJ: 76.339.688/0001-09 Telefone: 554 1222
 Av. Vitória, 167
 C.E.P.: 84620-000 - Cruz Machado

Processo Administrativo: 187/2018
 Processo Licitatório: 190/2018
 Data do Processo: 13/09/2018

Folha: 2/38

Fornecedor: **OM3 REPRESENTACOES COMERCIAIS LTDA**
 Endereço: RUA ERNESTO GUAITA, 110 - Bairro: MONTE CASTELO
 Cidade: GENERAL CARNEIRO UF: PR CEP: 84660-000
 CNPJ: 22.192.121/0001-15 Inscrição Estadual: 9069276404
 Telefone: 4235521625 Enquadrado como MPE: Sim MPE Local/Regional: Sim

Item	Quantidade	Unid.	Especificação do Material	Prego Máximo	Marca	Descdo.	Prego Unitário	Prego Total
9	2,00	UN	Banco Sem Encosto Banco com as tiras do assento em formato de toras de madeira, com rebaixo no meio do assento para maior conforto. As extremidades mantêm o formato circular de uma tora de madeira para melhor estética. Os pés são em formato de "X", em plástico rotomoldado, fazendo com que possa ser instalado em patios sem o risco de marcar o piso com marcas de ferrugem. Em cada pé há locais próprios para fixação no chão, caso seja necessário. A montagem é totalmente por encaixe, sem necessidade de utilização de parafusos, o que elimina totalmente o risco de oxidação. Material: polietileno pigmentado (colorido), com aditivo UV que garante a coloração original mesmo que exposto ao tempo	1.100,00		0,0000	0,00	0,00
10	1,00	UN	BANHEIRA COM TROCADOR DE FRALDA PORTÁTIL	404,50	tutti baby	0,0000	395,00	395,00
11	4,00	UN	SUPORTE / BASE GARAFÃO AGUA MINERAL 20 LITROS COM TORNEIRA E COM PERFURADOR - EM PLASTICO - BRANCO - MATERIAL NÃO RECICLADO.	99,00	herculis	0,0000	95,00	380,00
12	5,00	UN	BATEDEIRA NA COR PRETA, POSSUI DUAS TIGELAS, SENDO A MAIOR COM CAPACIDADE PARA 4 LITROS, POSSUI TRÊS VELOCIDADES E FUNÇÃO PULSAR, UM PAR DE BATEDORES E BASE REMOVÍVEL. POTENCIA DE 250 W. VOLTAGEM 110 V. DIMENSÕES: 24,3 X 22,8 X 31,8 CM. COM MANUAL E GARANTIA DO FABRICANTE.	249,33	amo	0,0000	235,00	1.175,00
13	3,00	UN	BATEDEIRA PLANETARIA 8 VELOCIDADES, 300 WATTS DE POTENCIA, TIGELA COM 4 LITROS DE CAPACIDADE E 3 TIPOS DE BATEDORES, NA COR BRANCA, VOLTAGEM 110 VOLTS.	526,00	amo	0,0000	510,00	1.530,00

GENERAL CARNEIRO, 2 de Outubro de 2018

OL
 D MAIDANA NETO
 PROPRIETARIO

OM3 REPRESENTACOES COMERCIAIS LTDA
 RUA ERNESTO GUAITA, 110
 CEP: 84660-000
 GENERAL CARNEIRO - PR

(Handwritten signatures and stamps)
 22.192.121/0001-15
 13/09/2018

**ESTADO DO PARANA
PREFEITURA MUNICIPAL DE CRUZ MACHADO**

**PREGÃO PRESENCIAL
Nº.: 93/2018 - PR**

CNPJ: 76.339.688/0001-09 Telefone: 554 1222
 Av. Vitória, 167
 C.E.P.: 84620-000 - Cruz Machado

Processo Administrativo: 1877/2018
 Processo Licitatório: 190/2018
 Data do Processo: 13/09/2018

Folha: 3/38

Formecedor: **OM3 REPRESENTACOES COMERCIAIS LTDA**
Endereço: RUA ERNESTO GUANTA, 110 - Bairro: MONTE CASTELO
Cidade: GENERAL CARNEIRO U.F.: PR CEP: 84660-000
CNPJ: 22.192.121/0001-15 Inscrição Estadual: 9069276404
Telefone: 4235521625 Enquadrado como MPE: Sim MPE Local/Regional: Sim

Item	Quantidade	Unid.	Especificação do Material	Preço Máximo	Marca	Descio.	Preço Unitário	Preço Total
14	25,00	UN	Bateria selada estacionária 12V 7Ah (amperagem mínima), para nobreak. O fabricante deverá possuir as seguintes certidões: NBR ISO 14001/2004 : Gestão Ambiental. NBR ISO 9001/2008 : Gestão de Qualidade. - Bateria de chumbo ácidas reguladas por válvulas - Livre de manutenção. 1 ano de garantia total a partir da emissão da nota fiscal. Dimensões aproximadas (podem variar em 5%) Comprimento = 151 mm Largura = 65 mm Altura com Terminal = 100 mm modelo/marca referência: Moura (marca apenas referência, não sendo exigido produto específico de marca/modelo).	121,33	eigin	0,0000	140,00	2.750,00
15	1,00	UN	Bebedouro compressor, com duas torneiras de pressão latão cromad, ajuste de temperatura automática, certificação imetro.	909,67	libbel	0,0000	905,00	905,00
16	5,00	UN	Bebedouro refrigerado de pressão infantil inox: gabinete em aço inox 430, protegido com pvc na cor cinza com serpentina, reservatório fabricado em polietileno, capacidade para 3,5 litros de água gelada. Aparador/cuba em aço inox, duas torneiras tipo jato e copo, acompanha filtro, controle de temperatura através de termostato com regulagem, tensão bivolt. Dimensões 65cm(A)x 35cm(C)x 60cm (L).	1.375,00	libbel	0,0000	1.370,00	6.850,00
17	5,00	UN	BEBEDOURO REFRIGERADO DE PRESSÃO INOX, MODELO TRADICIONAL DE COLUNA INOX COM ESPESURA DE 0,08MM, CONTA COM 2 TORNEIRAS DE PRESSÃO EM LATÃO CROMADO COM REGULAGEM DE JATO D'AGUA, UMA DE JATO PARA BOCA OUTRA PARA COPO, RALO SIFONADO, TAMPO EM AÇO INOX POLIDO, MOTO-COMPRESSOR ECONOMICO E SILENCIOSO, FILTRO DE AGUA COM CARVÃO ATIVADO IMPREGNADO COM PRATA, SERVEM EM MEDIA 40 PESSOAS POR HORA, REFRIGERAÇÃO DE 07LT POR HORA, LARGURA MAXIMA 320MM X ALTURA MAXIMA 990MM, POTENCIA 120W-145W, VOLTAGEM 127V IGUAL OU SIMILAR A MARCA LIBELL.	899,00	libbel	0,0000	890,00	4.450,00

22.192.121/0001-15
OM3 REPRESENTAÇÕES COMERCIAIS
EIRELI-ME
 RUA ERNESTO GUANTA, 110
 CEP: 84660-000
 GENERAL CARNEIRO - PR.

GENERAL CARNEIRO, 2 de Outubro de 2018

[Assinatura]
 C. MAIDANA NETO
 PROPRIETARIO

**ESTADO DO PARANA
PREFEITURA MUNICIPAL DE CRUZ MACHADO**

CNPJ: 76.339.688/0001-09 Telefone: 554 1222
 Av. Vitoria, 167
 C.E.P.: 84620-000 - Cruz Machado

PREGÃO PRESENCIAL
 Nº.: 93/2018 - PR
 Processo Administrativo: 187/2018
 Processo Licitatório: 190/2018
 Data do Processo: 13/09/2018

Folha: 4/38

Fornecedor: **OM3 REPRESENTACOES COMERCIAIS LTDA**
 Endereço: RUA ERNESTO GUAITA, 110 - Bairro: MONTE CASTELO
 Cidade: GENERAL CARNEIRO UF: PR CEP: 84660-000
 CNPJ: 22.192.121/0001-15 Inscrição Estadual: 9069276404
 Telefone: 4235521625 Enquadrado como MPE: Sim MPE Local/Regional: Sim

Item	Quantidade	Unid.	Descrição do Material	Preço Máximo	Marca	Descdo.	Preço Unitário	Preço Total
18	4,00	UN	BOLSA TÉRMICA COM 2 RECIPIENTES GRANDES 2 recipientes para armazenar Refeições. Livre de BPA. Shaker com compartimentos para transporte de cápsulas, vitaminas e suplementos em pó. Livre de BPA. 2 packs de gelo de alta qualidade (1 grande e 1 médio); Bolso exterior para sua garrafa de água; Bolso frontal com zíper; Bolso atrás para carregar livros ou papéis; Divisores centrais com ação giratória para melhor organização; Mantém os alimentos frescos por até 8 horas; Leve e fácil de carregar; Feito de nylon balístico; Alças resistentes; Dimensões aproximadas: Altura da bolsa: 23cm Comprimento da bolsa: 28cm Largura da bolsa: 20cm	399,00	zatrix	0,0000	380,00	1.520,00
19	2.500,00	ML	CABO DE REDE UTP PARA COMPUTADORES RJ45, CATEGORIA 5E, ISOLAMENTO EM POLIPROPILENO NA COR AZUL.	1,81	tda	0,0000	1,70	4.250,00
20	700,00	ML	CABO DE REDE UTP PARA COMPUTADORES RJ45, CATEGORIA CAT 6 BLINDADO, ISOLAMENTO EM POLIPROPILENO NA COR AZUL.	2,22	tozz	0,0000	2,10	1.470,00
21	6,00	UN	Cabo HDMI - Comprimento: 1,5 metros. - HDMI 1,4 High Speed. - Transferência de dados: 10,2 Gbps - Canal de retorno de áudio. - recurso que permite a transmissão do áudio da TV para o sistema de Home Theater usando somente a entrada HDMI (sem necessidade de outro cabo exclusivo para áudio).	29,95	pix	0,0000	25,00	150,00
22	2,00	UN	Cabo HDMI - Comprimento: 5 metros. - HDMI 1,4 High Speed. - Transferência de dados: 10,2 Gbps - Canal de retorno de áudio. - recurso que permite a transmissão do áudio da TV para o sistema de Home Theater usando somente a entrada HDMI (sem necessidade de outro cabo exclusivo para áudio).	83,00		0,0000	0,00	0,00
23	3,00	UN	Cabo HDMI 15 METROS	39,00		0,0000	0,00	0,00

22.192.121/0001-15

OM3 REPRESENTACOES COMERCIAIS

EIRELI-ME

GENERAL CARNEIRO, 2 de Outubro de 2018

RUA ERNESTO GUAITA, 110
 CEP 84660-000
 GENERAL CARNEIRO - PR,
 D MAIDANA NETO
 PROPRIETARIO

**ESTADO DO PARANA
PREFEITURA MUNICIPAL DE CRUZ MACHADO**

CNPJ: 76.339.688/0001-09 Telefone: 554 1222
 Av. Vitória, 167
 C.E.P.: 84620-000 - Cruz Machado

**PREGÃO PRESENCIAL
Nº.: 93/2018 - PR**

Processo Administrativo: 187/2018
 Processo Licitatório: 190/2018
 Data do Processo: 13/09/2018

Folha: 5/38

Fornecedor: **OM3 REPRESENTACOES COMERCIAIS LTDA**
 Endereço: RUA ERNESTO GUALTA, 110 - Bairro: MONTE CASTELO
 Cidade: **22** GENERAL CARNEIRO UF: PR CEP: 84660-000
 CNPJ: **00** 22.192.121/0001-15 Inscricao Estadual: 9069276404
 Telefone: **00** 4235521625 Enquadrado como MPE: Sim MPE Local/Regional: Sim

Item	Quantidade	Unid.	Especificação do Material	Preço Máximo	Marca	Descr.	Preço Unitário	Preço Total
24	7,00	ML	CABO HDMI COM TRAVA, TAMANHO MINIMO 1,8 METROS, COM SUPORTE PARA BANDA 4K.	65,00	PIX	0,0000	60,00	420,00
25	7,00	ML	CABO HDMI COM TRAVA, TAMANHO MINIMO 5 METROS, COM SUPORTE PARA BANDA 4K.	79,00		0,0000	0,00	0,00
26	2,00	UN	CABO SVGA 20 METROS - FABRICADO EM BORRACHA COBRE E MALHA METALICA - QUE PERMITE CONECTAR APARELHOS COMPATIVELS COM CONEXOES VGASVGA/XGASXGA/UXGA	150,00		0,0000	0,00	0,00
27	6,00	UN	CADERNA OFFICE PRESIDENTE PRETA, COM FUNÇÃO DE SISTEMA RELAX COM TRAVA NO PONTO INICIAL, ENCOSTO E ASSENTO COM ESTRUTURA REFORÇADA EM MADEIRA ESPUMA COM DENSIDADE CONTROLADA REVESTIDO EM COURO PU OU ARTIFICIAL (SINTETICO), E FORMATO ANATOMICO PARA AS COSTAS INCLINDO LEVE PROJEÇÃO DO ESTOFADO EM SEU ENCOSTO PARA CABEÇA, COM DENSIDADE DE ESPUMA MINIMA DE 6 CM, BRAÇOS EM POLIPROPILENO OU REVESTIDOS EM COURO P.U OU SINTETICO, REGULAGEM DE ALTURA ATRAVÉS DO PISTÃO A GAS, RODIZIOS EM PP, COM DIMENSÕES MINIMAS, ALTURA 1,12M LARGURA 65 CM, PROFUNDIDADE 70 CM, CONTENDO FOLDER ILUSTRATIVO DO PRODUTO E SUAS ESPECIFICAÇÕES.	823,00	rwatt	0,0000	820,00	4.920,00
28	40,00	UN	Cadeira Secretária com Base Giratória , couro sintético- Azul	224,67	maiant	0,0000	215,00	8.600,00
29	1,00	UN	Caixa De Som Compatível Com Os Principais Formatos Digitais, Design Exclusivo E Sistema Compatível As Entradas Usb, Fm, Formato Do Audio, Mic3wma, Entrada Para Karokê, Alça Telescópica E Rodas, Aqui Você Encontra As Funcionalidades Para Inspirar A Sua Diversão, Potência: 280 Rms, Voltagem: 110/220 V 5060 Hz.	1.024,50	lendex	0,0000	1.010,00	1.010,00

22.192.121/0001-15
 OM3 REPRESENTACOES COMERCIAIS

ERRELI-ME

GENERAL CARNEIRO, 2 de Outubro de 2018

RUA ERNESTO GUALTA, 110
 CEP 84.660-000
 GENERAL CARNEIRO
 O. D MAIDANA NETTO
 PROPRIETARIO

**ESTADO DO PARANA
PREFEITURA MUNICIPAL DE CRUZ MACHADO**

CNPJ: 76.339.688/0001-09 Telefone: 554 1222
 Av. Vitoria, 167
 C.E.P.: 84620-000 - Cruz Machado

**PREGÃO PRESENCIAL
Nº.: 93/2018 - PR**

Processo Administrativo: 187/2018
 Processo Licitatório: 190/2018
 Data do Processo: 13/09/2018

Folha: 6/38

Fornecedor: **OM3 REPRESENTACOES COMERCIAIS LTDA**
 Endereço: **RUA ERNESTO GUAITA, 110 - Bairro: MONTE CASTELO**
 Cidade: **GENERAL CARNEIRO** UF: PR CEP: 84660-000
 CNPJ: **22.192.121/0001-15** Inscrição Estadual: 9069276404
 Telefone: **4235521625** Enquadrado como MPE: Sim MPE Local/Regional: Sim

Item	Quantidade	Unid.	Especificação do Material	Preço Máximo	Marca	Descr.	Preço Unitário	Preço Total
30	1,00	UN	Caixa de Som Acustica, Duplo USB, Bluetooth, Alça regulável e Rodinhas para Transporte, 150W RMS, bivoit, acompanhado com microfone sem fio. Equalizador ajustável com 5 bandas de frequência, 5 modos de iluminação e woofer de 10". CAIXA DE SOM PARA COMPUTADOR	1.199,00	philco	0,0000	1.190,00	1.190,00
31	5,00	UN	Calculadora de Impressão, visor Extra Grande, LCD 12 dígitos, Alimentação AC 110V/220V seleção por chave, Correção de digitação, Funções e recursos para cálculos de impostos, teclas do tipo "keyboard", Seletor de arredondamentos e casas decimais, Contador de itens, Tecla "MUMD", Delta porcento e GT, Impressão em 2 cores (preto/vermelho), Usa rolete Epson IR-40T, Velocidade de impressão: 2,7 linhas/Seg. MODELO IGUAL OU SIMILAR PROCALC LP45	39,50	Oex	0,0000	39,00	195,00
32	4,00	UN	Calculadora de Impressão, visor Extra Grande, LCD 12 dígitos, Alimentação AC 110V/220V seleção por chave, Correção de digitação, Funções e recursos para cálculos de impostos, teclas do tipo "keyboard", Seletor de arredondamentos e casas decimais, Contador de itens, Tecla "MUMD", Delta porcento e GT, Impressão em 2 cores (preto/vermelho), Usa rolete Epson IR-40T, Velocidade de impressão: 2,7 linhas/Seg. MODELO IGUAL OU SIMILAR PROCALC LP45	428,00	procal	0,0000	420,00	1.680,00
33	1,00	UN	Cama Elástica Redonda Com 4,27m De Diâmetro, Estrutura Tubular De Alta Resistência Para Até 150kg, Rede De Segurança De Malha Fina Que Proporciona Melhor Proteção, Protetor De Molas Elásticas Com Espuma Revestida Em Pvc E Tratamento UV, Protetor De Mastros Em Espuma Especial, Acompanha Ferramentas E Manual De Montagem Em Português, Pode Ser Utilizada Em Casas, Escolas, Clubes E Centros Esportivos, Ideal Para Quem Trabalha Com Loções Ou Para Uso Doméstico, Escada Inclusa Para Maior Conforto E Praticidade. Medidas: Diâmetro: 4,27m Altura Da Lona: 0,9m Altura Total: 2,6m, Altura Da Rede: 1,7m.	2.090,00	mister	0,0000	2.050,00	2.050,00
34	5,00	UN	Câmera Digital Canon Powershot SX400IS Preta - 16,0MP, LCD 3,0", Zoom Óptico de 30x, Estabilizador Inteligente, Lente 24mm e Vídeo HD + Cartão de 8GB	1.789,50	canon	0,0000	1.750,00	8.750,00

22.192.121/0001-15

OM3 REPRESENTACOES COMERCIAIS

ERELI ME

RUA ERNESTO GUAITA, 110

GENERAL CARNEIRO
 PROPRIETARIO

GENERAL CARNEIRO, 2 de Outubro de 2018

**ESTADO DO PARANA
PREFEITURA MUNICIPAL DE CRUZ MACHADO**

PREGÃO PRESENCIAL
Nº.: 93/2018 - PR

CNPJ: 76.339.688/0001-09 Telefone: 554 1222
Av. Vitória, 167
C.E.P.: 84620-000 - Cruz Machado

Processo Administrativo: 187/2018
Processo Licitatório: 190/2018
Data do Processo: 13/09/2018

Folha: 7/38

Fornecedor: OM3 REPRESENTACOES COMERCIAIS LTDA
Endereço: RUA ERNESTO GUAITA, 110 - Bairro: MONTE CASTELO
Cidade: GENERAL CARNEIRO UF: PR CEP: 84660-000
CNPJ: 22.192.121/0001-15 Inscrição Estadual: 9069276404
Telefone: 4235521625 Enquadrado como MPE: Sim MPE Local/Regional: Sim

Item	Quantidade	Unid.	Especificação do Material	Preço Máximo	Marca	Descto.	Preço Unitário	Preço Total
35	2,00	UN	CÂMERA DIGITAL 20.1MP ZOOM 35X LCD 3.0" SIMILAR IGUAL OU SU SUPERIOR AO MODELO/MARCA SONY CYBER-SHOT DSC-H300 Câmera Digital Sony Cyber-shot DSC-H300 Preta - 20.1 MP, Super Zoom Óptico de 35x, LCD 3.0", Foto Panorâmica 360°, Vídeos HD + Cartão 8GB	1.793,00	sony	0,0000	1.750,00	3.500,00
36	1,00	UN	Câmera fotográfica, 20.1MP-2,7, estabilizador de imagem, foto panorâmica, vídeo em HD, zoom optico 8x - Equipamento podendo ser de resolução maior, zoom de maior alcance - com bateria removível e carregador inclusos.	868,00	sony	0,0000	868,00	868,00
37	1,00	UN	Carro Funcional de Limpeza, Estrutura injetada em plástico polipropileno. Possui aberturas para encaixe dos acessórios (mops, pá e placa) Bem como uma plataforma para apoio do balde espremedor, Possui cantos arredondados e excelente acabamento. Material: Polipropileno. Altura do chão: 104 cm, Largura: 545 cm, Comprimento: 124 cm, Rodas: Rodizio PVC. #2 fixo 8" # 2 Giratórios de 2". Capacidade carga: 300Kg.	899,00		0,0000	0,00	0,00
38	2,00	UN	CARTÃO DE MEMORIA MICRO SDHC 32 GB COM ADAPTADOR SD (CLASSE 4)	66,00	sandisk	0,0000	63,00	126,00
39	2,00	UN	Circulador de ar de mesa e parede, helice com 40cm de diametro, 3 velocidades, Inclinação vertical regulavel, alça para transporte, baixo nivel de ruido. Dimensões do produto 23x49x48cm, peso 3,64Kg	214,50		0,0000	0,00	0,00
40	1,00	UN	COMPRESSOR AR INFLADOR PARA BALÕES C 4 BICOS Informações Técnicas: Peso 3,14kg Cabos de Energia 5m Voltagem 110/220v Altura 22,5cm Diâmetro 24cm Similar ou igual Marca: BonusModelo: IB-04 Ouro	657,00	bonus	0,0000	640,00	640,00

22.192.121/0001-15
OM3 REPRESENTACOES COMERCIAIS
EIRELLI, ME

GENERAL CARNEIRO, 2 de Outubro de 2018

OM3 REPRESENTACOES COMERCIAIS
RUA ERNESTO GUAITA, 110
CEP 84660-000
GENERAL CARNEIRO - PR.
D MAIDANA NETO
PROPRIETARIO

**ESTADO DO PARANA
PREFEITURA MUNICIPAL DE CRUZ MACHADO**

CNPJ: 76.339.688/0001-09 Telefone: 554 1222
 Av. Vitoria, 167
 C.E.P.: 84620-000 - Cruz Machado

**PREGÃO PRESENCIAL
Nº.: 93/2018 - PR**

Processo Administrativo: 187/2018
 Processo Licitatório: 190/2018
 Data do Processo: 13/09/2018

Folha: 8/38

Fornecedor: **OM3 REPRESENTACOES COMERCIAIS LTDA**
 Endereço: RUA ERNESTO GUAITA, 110 - Bairro: MONTE CASTELO
 Cidade: **CRUZ MACHADO** UF: PR CEP: 84660-000
 CNPJ: 08222.192.121/0001-15 Inscrição Estadual: 9069276404
 Telefone: 084235521625 Enquadrado como MPE: Sim MPE Local/Regional: Sim

Item	Quantidade	Unid.	Especificação do Material	Preço Máximo	Marca	Desc.	Preço Unitário	Preço Total
41	18,00	UN	<p>COMPUTADOR COMPLETO ENTREGUE INSTALADO EM PLENO FUNCIONAMENTO: PROCESSADOR: COM DESEMPENHO EQUIVALENTE OU SUPERIOR A INTEL CORE I3 MODELO: 7100 - 3.9 GHZ, CACHE DE 3MB, COM FAN DE REFRIGERAÇÃO. PLACA MÃE: COMPATÍVEL PC DDR4 2133 MHZ E INTEL 7ª GERAÇÃO OU SUPERIOR DUAL CHANNEL, PORTAS USB: 6 PORTAS USB 3.0/2.0, 2 PORTAS USB 3.0, CAPACIDADE MÁXIMA DE MEMÓRIA 32GB, REDE (LAN): REALTEKRTL811F 10/100/1000 MB/S LAN RJ45 SOM: REALTEK HIGH DEFINITION MEMÓRIA DE VÍDEO (GRÁFICO): INTEGRADA AO PROCESSADOR, ATÉ 1GB CONEXÕES DE VÍDEO: HDMI E RGB (VGA)CONEXÕES TRASEIRAS: PS2 MOUSE E TECLAD. 1 CONECTOR RJ45, 3 X ÁUDIO, COM PLACA GRÁFICA INTEGRADA (ONBOARD) OU SUPERIOR (ESPECIFICAR MODELO ANTES DA ENTREGA DO PRODUTO), MONITOR 19,5 POLEGADAS COM RESOLUÇÃO (1600 x 900) WIDESCREEN, NA COR PRETA, CONEXÃO COM MICROCOMPUTADOR DO TIPO VGA, (HDMI COMPATÍVEL COM PADRÃO DE FIXAÇÃO VESA (PARA SUPORTE FACULTATIVO), DEVENDO CONTER SUPORTE INCLINÁVEL E SER COMPATÍVEL COM PADRÃO DE FIXAÇÃO VESA (PARA SUPORTE ARTICULADO), FONTE BIVOLT INTERNA, DEVERÁ SER FORNECIDO JUNTO COM O MONITOR: CABO PARA CONEXÃO COM MICROCOMPUTADOR DO TIPO VGA; MANUAIS: CABO DE ALIMENTAÇÃO DE ENERGIA ELÉTRICA, OU SUPERIOR; RAM: 4GB OU SUPERIOR; DDR4 2133 MHZ OU SUPERIOR. HD: 1 TB SATA III 7200 RPM 64MB. LECTOR/GRAVADOR DE CD/DVD CAIXA DE SOM; COM ENTREGA P2, 3,5 MM E REGULAGEM DE VOLUME. FONTE: COM CORREÇÃO DE FATOR DE POTÊNCIA ATIVO E NO MÍNIMO 250 WATS REAIS, COM CABO DE ENERGIA PARA TOMADA; MOUSE (COM FIO); USB 2.0 ÓPTICO MÍNIMO DE 2 BOTÕES E SCROLL (ROLAGEM), RESOLUÇÃO MÍNIMA 1000 DPI</p>	2.800,00		0,0000	0,00	0,00

22.192.121/0001-15
 OM3 REPRESENTAÇÕES COMERCIAIS LTDA
 EIRELL-ME

GENERAL CARNEIRO, 2 de Outubro de 2018

0 D MAIDANA NETO
 PROPRIETÁRIO

[Handwritten signatures and stamps]

**ESTADO DO PARANA
PREFEITURA MUNICIPAL DE CRUZ MACHADO**

CNPJ: 76.339.688/0001-09 Telefone: 554 1222
 Av. Vitoria, 167
 C.E.P.: 84620-000 - Cruz Machado

PREGÃO PRESENCIAL

Nº.: 93/2018 - PR

Processo Administrativo: 187/2018
 Processo Licitatório: 190/2018
 Data do Processo: 13/09/2018

Folha: 9/38

Fornecedor: **OM3 REPRESENTACOES COMERCIAIS LTDA**
 Endereço: RUA ERNESTO GUAITA, 110 - Bairro: MONTE CASTELO
 Cidade: GENERAL CARNEIRO UF: PR CEP: 84660-000
 CNPJ: 22.192.121/0001-15 Inscrição Estadual: 9069276404
 Telefone: 4235521625 Enquadrado como MPE: Sim MPE Local/Regional: Sim

Item	Quantidade	Unid.	Especificação do Material	Preço Máximo	Marca	Descto.	Preço Unitário	Preço Total
------	------------	-------	---------------------------	--------------	-------	---------	----------------	-------------

DEVIDAMENTE COMPROVADA NA ESPECIFICAÇÃO DO PRODUTO. KIT GABINETE PRETO COM 4 BAIAS SENDO AS ENTRADAS USB FRONTAIS NA PARTE SUPERIOR; BASE PARA MOUSE (MOUSE PAD) ERGONÔMICO COM APOIO DE PUNHO EM GEL, PROTEÇÃO ANTIMICROBIAL E BASE EMBORRACHADA; - SISTEMA OPERACIONAL: WINDOWS 7 PROFESSIONAL BR 64 BITS, INSTALADO, COM MÍDIA ORIGINAL OU SUPERIOR, DEVERÃO VIR INSTALADOS 3 NAVEGADORES DE INTERNET, MICROSOFT OFFICE 2016 OU SUPERIOR, ANTIVÍRUS AVAST ORIGINAL; TECLADO (COM FIO): USB 2.0 PADRÃO ABNT2, COMPATÍVEL COM WIN XP/VISTA/7/8/10 OU SUPERIOR, NA COR PRETA, COM 107 TECLAS ESTILO CHICLETE CONTENDO PERFIL BAIXO, COM TECLAS NUMERICAS. GARANTIA DO FORNECEDOR 12 (DOZE) MESES

22.192.121/0001-15

OM3 REPRESENTACOES COMERCIAIS

GENERAL CARNEIRO, 2 de Outubro de 2018

EIRELI-ME

RUA ERNESTO GUAITA, 110

CEP 84660-000

PROPRIETARIO: O MAIDANA NETO / GENERAL CARNEIRO - PR.

PROPRIETARIO

**ESTADO DO PARANA
PREFEITURA MUNICIPAL DE CRUZ MACHADO**

CNPJ: 76.339.688/0001-09 Telefone: 554 1222
 Av. Vitoria, 167
 C.E.P.: 84620-000 Cruz Machado

PREGÃO PRESENCIAL

Nº.: 93/2018 - PR

Processo Administrativo: 187/2018

Processo Licitatório: 190/2018

Data do Processo: 13/09/2018

Folha: 10/38

Fornecedor: **OM3 REPRESENTACOES COMERCIAIS LTDA**
 Endereço: RUA ERNESTO GUAITA, 110 - Bairro: MONTE CASTELO
 Cidade: GENERAL CARNEIRO UF: PR CEP: 84660-000
 CNPJ: 22.192.121/0001-15 Inscrição Estadual: 9069276404
 Telefone: 4235521625 Enquadramento como MPE: Sim MPE Local/Regional: Sim

Item	Quantidade	Unid.	Especificação do Material	Prego Máximo	Marca	Descido.	Prego Unitário	Prego Total
42	7,00	UN	COMPUTADOR COMPLETO ENTREGUE INSTALADO EM PLENO FUNCIONAMENTO: PROCESSADOR: COM DESEMPENHO EQUIVALENTE OU SUPERIOR A INTEL CORE I5 MODELO: 7400 - 3,0 GHZ DE 7ª GERAÇÃO, CACHE DE 6MB, COM FAN DE REFRIGERAÇÃO. PLACA MÃE: COMPATIVEL PC DDR4 2133 MHZ E INTEL 7ª GERAÇÃO OU SUPERIOR DUAL CHANNEL, PORTAS USB: 6 PORTAS USB 3.0/2.0, 2 PORTAS USB 3.0, CAPACIDADE MÁXIMA DE MEMORIA 32GB, REDE (LAN): REALTEKRTL811F 10/100/1000 MBS LAN RJ45 SOM: REALTEK HIGH DEFINITION MEMORIA DE VIDEO (GRÁFICO): INTEGRADA AO PROCESSADOR, ATÉ 1GB CONEXÕES DE VIDEO: HDMI E RGB (VGA/CONEXÕES TRASEIRAS: PS2 MOUSE E TECLADO, 1 CONECTOR RJ45, 3 X SUPERIOR, (ESPECIFICAR MODELO ANTES DA ENTREGA DO PRODUTO) MONITOR 21 (VINTE E UMA POLEGADA) POL. OU SUPERIOR WIDESCREEN RESOLUÇÃO (1920 X 1080) OU SUPERIOR, HDMI: CONEXÃO COM MICROCOMPUTADOR DO TIPO VGA, DEVENDO CONTER SUPORTE INCLINAVEL E SER COMPATIVEL COM PADRAO DE FIXAÇÃO VESA (PARA SUPORTE ARTICULADO), FONTE BIVOLT INTERNA, DEVERÁ SER FORNECIDO JUNTO COM O MONITOR: CABO PARA CONEXÃO COM MICROCOMPUTADOR DO TIPO VGA; MANUAIS: CABO DE ALIMENTAÇÃO DE ENERGIA ELÉTRICA OU SUPERIOR; RAM: 8GB OU SUPERIOR DIVIDIDOS EM 2 PENTES DE 4GB CADA OU SUPERIOR, DDR4 2133 MHZ OU SUPERIOR, HD: 1 TB SATA III 7200 RPM 64MB; LEITOR/GRAVADOR DE CD/DVD CAIXA DE SOM: COM ENTRADA P2, 3.5MM E REGULAGEM DE VOLUME; FONTE: COM CORREÇÃO DE FATOR DE POTENCIA ATIVO E NO MINIMO 300 WATS REAIS, COM CABO DE ENERGIA PARA TOMADA; KIT	3.700,00		0,0000	0,00	0,00

22.192.121/0001-15
 OM3 REPRESENTACOES COMERCIAIS LTDA

EIRELI-ME

RUA ERNESTO GUAITA, 110
 CEP 84660-000
 GENERAL CARNEIRO

PROPRIETARIO

GENERAL CARNEIRO, 2 de Outubro de 2018

**ESTADO DO PARANA
PREFEITURA MUNICIPAL DE CRUZ MACHADO**

CNPJ: 76.339.688/0001-09 Telefone: 554 1222
 Av. Vitoria, 167
 C.E.P.: 84620-000 - Cruz Machado

**PREGÃO PRESENCIAL
Nº.: 93/2018 - PR**

Processo Administrativo: 187/2018
 Processo Licitatório: 190/2018
 Data do Processo: 13/09/2018

Folha: 11/38

Forneecedor: **OMS REPRESENTACOES COMERCIAIS LTDA**
 Endereço: RUA ERNESTO GUAITA, 110 - Bairro: MONTE CASTELO
 Cidade: GENERAL CARNEIRO UF: PR CEP: 84660-000
 CNPJ: 22.192.121/0001-15 Inscrição Estadual: 9069276404
 Telefone: 4235521625 Enquadrado como MPE: Sim MPE Local/Regional: Sim

Item	Quantidade	Und.	Especificação do Material	Preço Máximo	Marca	Descrto.	Preço Unitário	Preço Total
------	------------	------	---------------------------	--------------	-------	----------	----------------	-------------

GABINETE PRETO COM 4 BAIAS SENDO AS ENTRADAS USB FRONTAIS NA PARTE SUPERIOR. SISTEMA OPERACIONAL: WINDOWS 7 PROFISSIONAL BR 64 BITS, INSTALADO, COM MÍDIA ORIGINAL OU SUPERIOR, DEVERÃO VIR INSTALADOS 3 NAVEGADORES DE INTERNET, MICROSOFT OFFICE 2016 OU SUPERIOR, ANTIVIRUS AVAST ORIGINAL. MOUSE (COM FIO): USB 2.0 ÓPTICO MÍNIMO DE 2 BOTÕES E SCROLL (ROLAGEM), RESOLUÇÃO MÍNIMA 1000 DPI DEVIDAMENTE COMPROVADA NA ESPECIFICAÇÃO DO PRODUTO. BASE PARA MOUSE (MOUSE PAD) ERGONÔMICO COM APOIO DE PUNHO EM GEL, PROTEÇÃO ANTIMICROBIAL E BASE EMBORRACHADA. - TECLADO (COM FIO): USB 2.0 PADRÃO ABNT2, COMPATIVEL COM WIN XP/MISTA/7/8/10 OU SUPERIOR, NA COR PRETA, COM 107 TECLAS ESTILO CHICLETE CONTENDO PERFIL BAIXO, COM TECLAS NUMERICAS. GARANTIA DO FORNECEDOR 12 (DOZE) MESES

22.192.121/0001-15
 OMS REPRESENTAÇÕES COM.
 EIRELI-ME

GENERAL CARNEIRO, 2 de Outubro de 2018

MAIDANA NETO
 PROPRIETARIO

**ESTADO DO PARANA
PREFEITURA MUNICIPAL DE CRUZ MACHADO**

CNPJ: 76.339.688/0001-09 Telefone: 554 1222
 Av. Vitoria, 167
 C.E.F.: 84620-000 - Cruz Machado

**PREGÃO PRESENCIAL
Nº.: 93/2018 - PR**

Processo Administrativo: 187/2018
 Processo Licitatório: 190/2018
 Data do Processo: 13/09/2018

Folha: 12/38

Fornecedor: **OM3 REPRESENTACOES COMERCIAIS LTDA**
 Endereço: **RUA ERNESTO GUALTA, 110 - Bairro: MONTE CASTELO**
 Cidade: **GENERAL CARNEIRO UF: PR CEP: 84660-000**
 CNPJ: **22.192.121/0001-15** Inscrição Estadual: 9069276404
 Telefone: **4235521625** Enquadrado como MPE: Sim MPE Local/Regional: Sim

Item	Quantidade	Unid.	Especificação do Material	Prego Máximo	Marca	Descio.	Prego Unitário	Prego Total
43	9,00	UNI	<p>COMPUTADOR COMPLETO ENTREGUE INSTALADO EM PLENO FUNCIONAMENTO: PROCESSADOR: INTEL CORE I5-7400 3.0 GHZ 7ª GERAÇÃO OU SUPERIOR CACHE: 6MB CHIPSET: INTEL CORPORATION EXPRESS MEMORIA COM FAN DE REFRIGERAÇÃO. RAM: 8GB OU SUPERIOR DIVIDIDOS EM 2 PENTES DE 4GB CADA OU SUPERIOR. DDR4 2133 MHZ OU SUPERIOR. SSD: 240 GB SATA III LEITURAS: 500MB/s, GRAVACOES 350MB/s. PLACA MÃE: COMPATIVEL PC DDR4 2133 MHZ E INTEL 7ª GERAÇÃO OU SUPERIOR DUAL CHANNEL, PORTAS USB: 6 PORTAS USB 3.0/2.0, 2 PORTAS USB 3.0, CAPACIDADE MÁXIMA DE MEMORIA 32GB DU SUPERIDR, REDE (LAN): REALTEKRTL811F 10/100/1000 MB/S LAN RJ45 SOM: REALTEK HIGH DEFINITION MEMORIA DE VIDEO (GRÁFICO): INTEGRADA AO PROCESSADOR, ATÉ 1GB CONEXÕES DE VIDEO: HDMI E RGB (VGA) CONEXÕES TRASEIRAS: PS2 MOUSE E TECLADO, 1 CONECTOR RJ45, 3 X ÁUDIO, COM PLACA GRAFICA INTEGRADA (ONBOARD) OU SUPERIOR. (ESPECIFICAR MODELO ANTES DA ENTREGA DO PRODUTO). PLACA DE VIDEO: GEFORCE COMPATIVEL COM PROCESSADOR E SOFTWARE, CAPACIDADE 2GB (2048MB) (DDR3 MINIMO) CLOCK DA MEMDRIA MINIMO 1600 MHZ OU SUPERIOR. CLOCK DO NUCLEO MINIMO 700MHZ OU SUPERIOR, COM ENTRADA HDMI, VGA, DVI, LECTOR/GRAVADOR DE CD/DVD MOUSE (COM FIO): USB 2.0 OPTICO MÍNIMO DE 2 BOTÕES E SCROLL (ROLAGEM), RESOLUÇÃO MÍNIMA 1000 DPI DEVIDAMENTE COMPROVADA NA ESPECIFICAÇÃO DO PRODUTO. TECLADO (COM FIO): USB 2.0 PADRÃO ABNT2, COMPATIVEL COM WIN XP/VISTA/7/8/10 OU SUPERIOR, NA COR PRETA, COM 107 TECLAS ESTILO CHICLETE CONTENDO PERIL BAIXO, COM TECLAS NUMERICAS. CAIXA DE</p>	4.500,00		0,0000	0,00	0,00

22.192.121/0001-15
 OM3 REPRESENTACOES COMERCIAIS LTDA
 EIRELI - ME

RUA ERNESTO GUALTA, 110
 CEP 84660-000

GENERAL CARNEIRO

O PROPRIETARIO
 D MAIDANA NETO

GENERAL CARNEIRO, 2 de Outubro de 2018

**ESTADO DO PARANA
PREFEITURA MUNICIPAL DE CRUZ MACHADO**

CNPJ: 76.339.688/0001-09 Telefone: 554 1222
 Av. Vitoria, 167
 C.E.P.: 84620-000 - Cruz Machado

**PREGÃO PRESENCIAL
Nº.: 93/2018 - PR**

Processo Administrativo: 187/2018
 Processo Licitatório: 190/2018
 Data do Processo: 13/09/2018

Folha: 13/38

Formecedor: **OM3 REPRESENTACOES COMERCIAIS LTDA**
 Endereço: RUA ERNESTO GUAITA, 110 - Bairro: MONTE CASTELO
 Cidade: GENERAL CARNEIRO UF: PR CEP: 84660-000
 CNPJ: 22.192.121/0001-15 Inscrição Estadual: 9069276404
 Telefone: 4236521625 Enquadrado como MPE: Sim MPE Local/Regional: Sim

Item	Quantidade	Unid.	Especificação do Material	Preço Máximo	Marca	Descr.	Preço Unitário	Preço Total	
44	500,00	UN	SOM: COM ENTRADA P2, 3,5 MM E REGULAGEM DE VOLUME. KIT GABINETE PRETO COM 4 BAIAS SENDO AS ENTRADAS USB FRONTAIS NA PARTE SUPERIOR; FONTE BIVOLT, COM CORREÇÃO DE FATOR DE POTENCIA ATIVO E NO MINIMO 400 WATS REAIS, COM CABO DE ENERGIA PARA TOMADA; SISTEMA OPERACIONAL: WINDOWS 7 PROFESSIONAL BR 64 BITS, INSTALADO, COM MÍDIA ORIGINAL OU SUPERIOR; DEVERÃO VIR INSTALADOS 3 NAVEGADORES DE INTERNET, MICROSOFT OFFICE 2016 OU SUPERIOR, ANTI-VIRUS AVAST ORIGINAL; BASE PARA MOUSE (MOUSE PAD) ERGONÔMICO COM APOIO DE PUNHO EM GEL, PROTEÇÃO ANTIMICROBIAL E BASE EMBORRACHADA; MONITOR LED, 23,8 (VINTE E TRÊS VÍRGULA OITO POLEGADAS) MÍNIMAS POL. OU SUPERIOR WIDESCREEN RESOLUÇÃO (1920 X 1080) OU SUPERIOR, ENTRADA HDMI COM CABO INCLUSO, DEVENDO CONTER SUPORTE INCLINÁVEL E SER COMPATIVEL COM PADRAO DE FIXAÇÃO VESA (PARA SUPORTE ARTICULADO); FONTE BIVOLT INTERNA; DEVERÁ SER FORNECIDO JUNTO COM O MONITOR; CABO PARA CONEXÃO COM MICROCOMPUTADOR DO TIPO VGA; MANUAIS; CABO DE ALIMENTAÇÃO DE ENERGIA ELÉTRICA; GARANTIA DO FORNECEDOR: 12 MESES, OU SUPERIOR - MARCA: INTEL I5 CONECTOR RJ45.	2,65			0,0000	0,00	0,00
45	3,00	UN	Controle Playstation 4	280,00	sony		0,0000	270,00	
								810,00	

000810

GENERAL CARNEIRO, 2 de Outubro de 2018

of **D. MAIDANA NETO** PROPRIETARIO
 RUA ERNESTO GUAITA, 110
 CEP: 84660-000
 GENERAL CARNEIRO - PR.

22.192.121/0001-15
 OM3 REPRESENTACOES COMERCIAIS

ERIEL ME

(Handwritten signatures and marks)

**ESTADO DO PARANA
PREFEITURA MUNICIPAL DE CRUZ MACHADO**

CNPJ: 76.339.688/0001-09 Telefone: 554 1222
 Av. Vitoria, 167
 C.E.P.: 84620-000 - Cruz Machado

**PREGÃO PRESENCIAL
Nº.: 93/2018 - PR**

Processo Administrativo: 187/2018
 Processo Licitatório: 190/2018
 Data do Processo: 13/09/2018

Folha: 14/38

Forneceor: **OM3 REPRESENTAÇÕES COMERCIAIS LTDA**
 Endereço: RUA ERNESTO GUAITA, 110 - Bairro: MONTE CASTELO
 Cidade: GENERAL CARNEIRO UF: PR CEP: 84660-000
 CNPJ: 22.192.121/0001-15 Inscrição Estadual: 9069276404
 Telefone: 4235521625 Enquadrado como MPE: Sim MPE Local/Regional: Sim

Item	Quantidade	Unid.	Especificação do Material	Preço Máximo	Marca	Descto.	Preço Unitário	Preço Total
46	4,00	UN	DISPENSADOR PARA COPOS DESCARTÁVEIS 180/200ML, CORPO FEITO EM MATERIAL INOX, E TAMPA PLÁSTICA REMOVÍVEL, SISTEMA DE ABAS AJUSTÁVEIS, PONTEIRA INOX E AÇO ESMALTADO, PESO DE 370 GR, CAPACIDADE PARA 150 COPOS, DIMENSÕES DE 45X8 CM	100,00	multicopo	0,0000	95,00	380,00
47	4,00	UN	DISPENSER PARA PAPEL, TOALHA INTERFOLHADO COM DUAS DOBRAS, CONFECIONADO EM AÇO INOX, CAPACIDADE PARA 400 A 600 FOLHAS, TENDO ABERTURA POR DISPOSITIVO ANTI VANDALISMO	200,00	aurimar	0,0000	190,00	760,00
48	8,00	UN	DVD PLAYER COM ENTRADA USB, VOLTAGEM 127V	189,00	bak	0,0000	160,00	1.280,00
49	50,00	UN	EMENDA PARA REDE RJ45 CABO DE REDE.	15,00		0,0000	0,00	0,00
50	1,00	UN	ESCADA MULTIFUNCIONAL ARTICULADA, PODE SER USADA EM ATÉ 14 POSIÇÕES DIFERENTES, PRÁTICA E FÁCIL DE GUARDAR, COM 12 DEGRAUS, FEITA COM MONTANTES E DEGRAUS EM LIGA ESPECIAL DE ALUMÍNIO, ALCANCE DE ATÉ 3,39 METROS, COM PÉS EMBORRACHADOS, DIMENSÕES 96X43X31,5 (ALXLP) PESO LÍQUIDO APROX 475G.	359,50	plataforma	0,0000	350,00	350,00
51	4,00	UN	ESPREMEDOR DE FRUTAS 127V 60HZ SIMILAR A MARCA ARNO	168,00	arno	0,0000	160,00	640,00
52	5,00	UN	ESTANTE DE AÇO PARA BIBLIOTECA, ESTANTE DESMONTÁVEL DE AÇO, PINTURA DA ESTANTE: ELETROSTÁTICA A PÓ (PINTURA ESMALTE SINTÉTICO - COR CINZA INFO). ESTANTE DE AÇO CHAPA: 24. COLUNA: FABRICADA EM CHAPA 16. CAPACIDADE POR PRATELEIRA: 40KG. OPCIONAIS DA ESTANTE DE AÇO: COM 10 APARADORES PARA LIVROS, QUANTIDADE DE PRATELEIRAS: 10 + BASE. DIMENSÕES DA ESTANTE ALTURA 2000MM, LARGURA 1020MM E PROFUNDIDADE 370MM.	1.223,33		0,0000	0,00	0,00

22.192.121/0001-15

OM3 REPRESENTAÇÕES COMERCIAIS

EIRELI-ME

RUA ERNESTO GUAITA, 110

CEP 84660-000

GENERAL CARNEIRO - PR.

GENERAL CARNEIRO, 2 de Outubro de 2018

JO MAIDANA NETO
 PROPRIETARIO

[Handwritten signatures and stamps]

**ESTADO DO PARANA
PREFEITURA MUNICIPAL DE CRUZ MACHADO**

CNPJ: 76.339.688/0001-09 Telefone: 554 1222
 Av. Vitoria, 167
 C.E.P.: 84620-000 - Cruz Machado

**PREGÃO PRESENCIAL
Nº.: 93/2018 - PR**

Processo Administrativo: 187/2018
 Processo Licitatório: 190/2018
 Data do Processo: 13/09/2018

Folha: 15/38

Fornecedor: **OM3 REPRESENTACOES COMERCIAIS LTDA**
 Endereço: RUA ERNESTO GUAITA, 110 - Bairro: MONTE CASTELO
 Cidade: GENERAL CARNEIRO UF: PR CEP: 84660-000
 CNPJ: 22.192.121/0001-15 Inscrição Estadual: 9069276404
 Telefone: 4235521625 Enquadrado como MPE: Sim MPE Local/Regional: Sim

Item	Quantidade	Unid.	Especificação do Material	Prego Máximo	Marca	Descr.	Prego Unitário	Prego Total
53	4,00	UN	EXTENSOR USB	25,00	hub	0,0000	23,00	92,00
54	2,00	UN	FERRO DE PASSAR ROUPA, PASSA A SECO, CONTROLE DE TEMPERATURA, CABO ANATÔMICO E DESENHO TRADICIONAL, 110 VOLTS, POTENCIA DE 1100 WATTS (127 VOLTS), FILTRO DE LINHA 06 TOMADAS	99,50	amo	0,0000	95,00	190,00
55	10,00	UN	FOGÃO 6 BOCAS - INDUSTRIAL - BAIXA PRESSÃO - CHAMAS TRIPLAS E DUPLAS - QUEIMADORES DE 200 MM DIAMETRO - GRELHAS DE 40 X 40 CM - 3 QUEIMADORES CHAMA DUPLA E 3 QUEIMADORES CHAMA TRIPLA COM CONTROLES INDIVIDUAIS - FORNO 70 LITROS MINIMO - Tampa de Vidro. - BANDEJA COLETORA DE GORDURA - INSTALADO E COM VALVULAS E MANGUEIRAS INCLUSAS - GARANTIA DE 1 ANO CONTRA DEFEITOS DE FABRICAÇÃO. - GARANTIA DE 3 MESES NA INSTALAÇÃO. Marcas referência: ITAJOBÍ / PROGAS podendo ser similar, igual ou superior.	46,00	bistier	0,0000	43,00	430,00
56	4,00	UN	FOGÃO 6 BOCAS - INDUSTRIAL - BAIXA PRESSÃO - CHAMAS TRIPLAS E DUPLAS - QUEIMADORES DE 200 MM DIAMETRO - GRELHAS DE 40 X 40 CM - 3 QUEIMADORES CHAMA DUPLA E 3 QUEIMADORES CHAMA TRIPLA COM CONTROLES INDIVIDUAIS - FORNO 70 LITROS MINIMO - Tampa de Vidro. - BANDEJA COLETORA DE GORDURA - INSTALADO E COM VALVULAS E MANGUEIRAS INCLUSAS - GARANTIA DE 1 ANO CONTRA DEFEITOS DE FABRICAÇÃO. - GARANTIA DE 3 MESES NA INSTALAÇÃO. Marcas referência: ITAJOBÍ / PROGAS podendo ser similar, igual ou superior.	3.074,50		0,0000	0,00	0,00
57	5,00	UN	FOGÃO A GÁS 4 BOCAS AUTOLIMPANTE MESA DE INOX PUXADOR DE METAL, BIVOLT	865,00	atlas	0,0000	850,00	4.250,00
58	15,00	UN	FONTE 10A 12V ALIMENTAÇÃO BIVOLT	160,00		0,0000	0,00	0,00
59	30,00	UN	FONTE PARA COMPUTADOR, COM POTENCIA REAL MINIMA DE 200W, VOLTAGEM 110/220, COM BOTÃO ON/OFF, 12V, PFC ATIVO.	110,00	Satellite	0,0000	105,00	3.150,00

22.192.121/0001-15

OM3 REPRESENTACOES COMERCIAIS LTDA

BRASIL, ME

RUA ERNESTO GUAITA, 110

CEP: 84660-000

GENERAL CARNEIRO, 2 de Outubro de 2018

PROPRIETARIO

NO MAIDANA NETO

**ESTADO DO PARANA
PREFEITURA MUNICIPAL DE CRUZ MACHADO**

CNPJ: 76.339.688/0001-09 Telefone: 554 1222
 Av. Vitória, 167
 C.E.P.: 84620-000 - Cruz Machado

PREGÃO PRESENCIAL
 Nº.: 93/2018 - PR
 Processo Administrativo: 187/2018
 Processo Licitatório: 190/2018
 Data do Processo: 13/09/2018

Folha: 18/38

Fornecedor: **OM3 REPRESENTACOES COMERCIAIS LTDA**
 Endereço: RUA ERNESTO GUAITA, 110 - Bairro: MONTE CASTELO
 Cidade: GENERAL CARNEIRO UF: PR CEP: 84660-000
 CNPJ: 22.192.121/0001-15 Inscrição Estadual: 9069276404
 Telefone: 4235521625 Enquadrado como MPE: Sim MPE Local/Regional: Sim

Item	Quantidade	Unid.	Especificação do Material	Preço Máximo	Marca	Descto.	Preço Unitário	Preço Total
60	1,00	UN	FORNO ELÉTRICO - FORNO ELÉTRICO 44 LTS GRILL, -CARACTERÍSTICAS TIMER 0 A 2 HORAS, NOVA TECNOLOGIA, CORPO EXTERNO PINTADO BRANCO, ABERTURA ERGONOMICA, FRONTAL EM TERMOPLÁSTICO, CONTROLE AUTOMÁTICO DE TEMPERATURA, CONTROLE DAS RESISTÊNCIAS - SUPERIOR E INFERIOR, LUZ PILOTO, LUZ INTERNA, CORPO INTERNO AUTOLIMPANTE, BANDEJA PARA RESÍDUOS ESMALTADA, VOLTAGEM:110V COR: BRANCA, CLASSE ENERGÉTICA: A, .POTÊNCIA TOTAL: 1750W	632,67	fischer	0,0000	630,06	630,00
61	6,00	UN	FORNO MICROONDAS V OLTAGEM 127, MINIMO 31 LITROS - POTENCIA MINIMA 1000W/	619,00	electrolux	0,0000	615,00	3.690,00
62	1,00	UN	FRAGMENTADORA DE PAPEL, CESTO 40 LITROS - 110V - ALIMENTAÇÃO AUTOMÁTICA DE ATÉ 300 FOLHAS - FRAGMENTA TAMBÉ CLIPS, GRAMPÓS, CARTÃO, TEMPO DE USO: 18 MINUTOS, REPOUSO: 40 MINUTOS. MODELO REFERENCIA: Swirlingne 300X	4.874,50	tilbra	0,0000	4.800,00	4.800,00
63	2,00	UN	FRAGMENTADORA DE PAPEL 12 FOLHASS MINIMO - VOLTAGEM 127 - CORTA PAPEIS, CD E CARTÃO - COM ENGENHAGENS DE METAL - SENSOR DE PRESENÇA DE PAPEL - PROTEÇÃO PARA SOBREAQUECIMENTO - CESTO COM 20 LITROS DE CAPACIDADE MINIMA - RODIZIOS PARA MOVIMENTAÇÃO.	724,50		0,0000	0,00	0,00
64	3,00	UN	Geladeira/Refrigerador de Frost Duplex com Capacidade Mínima de 450 Litros, na cor branco, sendo o refrigerador de no mínimo 322lts e freezer de 129 litros. Contendo 03 prateleiras em vidro removíveis, 01 gaveta para legumes, iluminação interna, potência de aproximadamente 135 Watts, Alimentação 110 volts. (capacidade mínima, podendo ser 30% maior)	2.924,50	consul	0,0000	2.920,00	8.760,00

22.192.121/0001-15

OM3 REPRESENTACOES C

EXCEL ME

GENERAL CARNEIRO, 2 de Outubro de 2018

RUA ERNESTO GUAITA, 110
 CEP 84660-000
 GENERAL CARNEIRO
 OD MAIDANA NETO
 PROPRIETARIO

**ESTADO DO PARANA
PREFEITURA MUNICIPAL DE CRUZ MACHADO**

**PREGÃO PRESENCIAL
Nº.: 93/2018 - PR**

CNPJ: 76.339.688/0001-09 Telefone: 554 1222
Av. Vitoria, 167
C.E.P.: 84620-000 - Cruz Machado





Processo Administrativo: 187/2018
Processo Licitatório: 190/2018
Data do Processo: 13/09/2018

Folha: 17/38

Fornecedor: **OM3 REPRESENTACOES COMERCIAIS LTDA**
Endereço: RUA ERNESTO GUAITA, 110 - Bairro: MONTE CASTELO
Cidade: **GENERAL CARNEIRO** UF: PR CEP: 84660-000
CNPJ: **22.192.121/0001-15** Inscrição Estadual: 9069276404
Telefone: **4233521625** Enquadrado como MPE: Sim MPE Local/Regional: Sim

Item	Quantidade	Unid.	Especificação do Material	Prego Máximo	Marca	Descrto.	Prego Unitário	Prego Total
65	2.00	UN	GRILL E SANDUICHEIRA GRANDE Capacidade para quantos pães/sandwiches/waffles/cm Kg para Panificadoras:4 sanduiches por vez Superfície antiaderente Indicador luminoso ligar/desliga Porta-fio Potência (w)1340w, 1000w Consumo (kw/h)1,3Kw/h; 1,0Kw/h Alimentação: Energia elétrica Funções: Sanduicheira e grill Voltagem: 110V Material/composição: plástico, aço e alumínio	182,50	philco	0,0000	182,50	365,00
66	4.00	UN	Guarda Volumes Duplo 10 Portas o Composição: Estrutura Aço Carbono, o Tratamento anti-corrosivo & fosfatizante, o Pintura eletrostática a pó, o 10 Portas, o Igual ou similar a marca Biccateca	1.423,33		0,0000	0,00	0,00
67	15.00	UN	HD EXTERNO PORTATIL, FORMATO SLIM, COM ENTRADA USB 3,0, CAPACIDADE DE ARMAZENAMENTO DE 1TB, NA COR PRETA OU PRATA.	431,00	Seagate	0,0000	410,00	6.150,00
68	5.00	UN	HD, PC 1TB, 7200RPM CACHE SATA 6GMB, 6,0 Gb/s.	357,50	Seagate	0,0000	350,00	1.750,00
69	1.00	UN	HUB 16 PORTAS	400,00	tp - link	0,0000	390,00	390,00
70	3.00	UN	HUB SWITCH 8 PORTAS, MINIMO 150 MBPS - INSTALAÇÃO FACILITADA PLUG & PLAY - MANUAL EM PORTUGÊS - COM GARANTIA.	220,00	tp - link	0,0000	210,00	630,00
71	4.00	UN	IMPRESSORA MULTIFUNCIONAL COLORIDA TANQUE DE TINTA - MARCA PRE SELECIONADA - EPSON MODELO L220 TANQUE DE TINTA. Obs: modelo prs definido, compatível com fornecimento de tintas, cartuchos e toner's em vigencia.	1.369,67	epson	0,0000	1.360,00	5.440,00

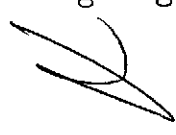
GENERAL CARNEIRO, 2 de Outubro de 2018





 RUA ERNESTO GUAITA, 110
 CEP 84660-000
 GENERAL CARNEIRO - PR
 C. YAO MAIDANA NETO
 PROPRIETARIO

22.192.121/0001-15
 OM3 REPRESENTACOES COMERCIAIS LTDA
 FIBEL/MS

**ESTADO DO PARANA
PREFEITURA MUNICIPAL DE CRUZ MACHADO**

CNPJ: 76.339.688/0001-09 Telefone: 554 1222
 Av. Vitória, 167
 C.E.P.: 84620-000 - Cruz Machado

PREGÃO PRESENCIAL
 Nº.: 93/2018 - PR
 Processo Administrativo: 187/2018
 Processo Licitatório: 190/2018
 Data do Processo: 13/09/2018

Folha: 18/38

Fornecedor: **OM3 REPRESENTACOES COMERCIAIS LTDA**
 Endereço: **RUA ERNESTO GUAITA, 110 - Bairro: MONTE CASTELO**
 Cidade: **GENERAL CARNEIRO** UF: PR CEP: 84660-000
 CNPJ: **22.192.121/0001-15** Inscrição Estadual: 9069276404
 Telefone: **4235521625** Enquadrado como MPE: Sim MPE Local/Regional: Sim

Item	Quantidade	Unid.	Especificação do Material	Preço Máximo	Marca	Descto.	Preço Unitário	Preço Total
72	1,00	UN	IMPRESSORA TERMICA NÃO FISCAL - P/ ETIQUETAS ADESIVAS. Tipo De Impressão Termo-Transferência Ou Térmica Direta Velocidade De Impressão 102 Mm/S Ou 4 Pol/S Resolução 203 Dpi Largura De Impressão 104 Mm Largura Da Etiqueta 25,4 ~ 118 Mm Diâmetro Interno Rolo De Etiqueta 25,4 Mm ~ 38,1 Mm Diâmetro Externo Rolo De Etiqueta 127 Mm Tipos De Etiquetas Etiqueta Corte-Vinco, Com Marca-Preta, Perfurada, Formulário/Santonada E Contínuo/Recibo Espessura Da Etiqueta 0,06 ~ 0,254 Mm Tipo De Ribbon Cera, Resina Ou Mistó (Cera E Resina) Enrolamento Do Ribbon - Tinta No Lado Externo Do Ribbon Largura Do Ribbon 40 Mm A 110 Mm Comprimento Máximo Do Ribbon 300 M Diâmetro Do Rolo De Ribbon Interno: 25,4mm / Externo: 67 Mm Comprimento De Impressão Máximo 2794 Mm Sensor De Midia/Etiqueta Transmissivo (Sensor De Gap) E Reflexivo (Marca Preta) Sensores De Mecanismo Fim De Ribbon E Cabeça Aberta Interface Basic = Usb + Serial Advanced = Usb + Serial + Paralela + Ethernet Memória Ram 8 Mb SDRAM Memória Flash 4 Mb De Flash Memory (as características pedidas são mínimas para velocidade de impressão, qualidade) tamanhos aproximados para ribbon, etiquetas, impressão, pedidas são mínimas para ribbon, etiquetas, impressão, qualidade) tamanhos aproximados para EQUIPAMENTO REFERENCIA: BEMATECH LB 1000 - podendo ser similar, igual ou superior. DEVEM COMPOR O PRODUTO (SER ENTREGUES EM CONJUNTO) 02 UNIDADES DE RIBBON. - ROLOS DE ETIQUETAS ADESIVAS COM MINIMO DE 10.000 (DEZ MIL) ETIQUETAS - MEDIDA DA ETIQUETA DE 11,8 X 10 CM (podendo variar em 20% conforme equipamento apresentado).	1.445,00		0,0000	0,00	0,00

GENERAL CARNEIRO, 2 de Outubro de 2018
 ODI: MAIDANA NETO. PROPRIETARIO
 RUA ERNESTO GUAITA, 110
 CEP 84660-000
 GENERAL CARNEIRO - PR.

22.192.121/0001-15
 OM3 REPRESENTACOES COMERCIAIS
 EIRELI ME

**ESTADO DO PARANA
PREFEITURA MUNICIPAL DE CRUZ MACHADO**

CNPJ: 76.339.688/0001-09 Telefone: 554 1222
 Av. Vitória, 167
 C.E.P.: 84620-000 - Cruz Machado

**PREGÃO PRESENCIAL
Nº.: 93/2018 - PR**

Processo Administrativo: 187/2018
 Processo Licitatório: 190/2018
 Data do Processo: 13/09/2018

Folha: 19/38

Fornecedor: **OM3 REPRESENTACOES COMERCIAIS LTDA**
 Endereço: RUA ERNESTO GUAITA, 110 - Bairro: MONTE CASTELO
 Cidade: **GENERAL CARNEIRO** UF: PR CEP: 84660-000
 CNPJ: ~~192.192.121/0001-15~~ Inscrição Estadual: 9069276404
 Telefone: ~~02335521625~~ Enquadrado como MPE: Sim MPE Local/Regional: Sim

Item	Quantidade	Unid.	Especificação do Material	Prego Máximo	Marca	Descdo.	Prego Unitário	Prego Total	
73	1,00	UN	IMPRESSORA TERMICA DE SENHAS - para emissão de senhas com impressão do título, nome do atendimento, hora e data de impressão, possuir quilhotina para corte automático do papel após a impressão, acompanha Software para Windows, para configuração das faixas de senhas, nome dos atendimentos e outras configurações. Jogo kit de brocas para furadeira madeira e concreto contendo 33 peças sendo: - 7 Brocas para metal HSS-R: Ø 2/3/3/3, 2/4/4, 2/5 mm - 5 Brocas de vídea para concreto: Ø 4/5/6/7/8 mm - 6 Brocas para madeira: Ø 3/4/5/6/7/8 mm - 10 Pontas parafusadoras de 25 mm: PH 1/2/3, PZ 1/2, SL 4/6/7, T 20/25 - 1 Suporte universal magnético - 3 Chaves de caixa para parafusos sextavados 7/8/10 mm - 1 Escareador - Maleta - produto similar igual ou superior e numero de peças e qualidade (mantendo medidas das brocas/pontas) a marca/modelo: Bosch X-Line	900,00	bosch	0,0000	0,00	230,00	230,00
74	1,00	UN	LAVADORA DE ALTA PRESSÃO, PROFISSIONAL 2500 LBS 110V MONO VALENTE WAP COM PESO 18,2KG COM POTENCIA 1.4-1.7KW, COM MANGUEIRA DE ALTA PRESSÃO 7m	1.815,00	stihl re109	0,0000	1.750,00	3.500,00	
75	2,00	UN	Lavadora de roupas automatica 15kg, com dispenser flex, com no minimo 3 programas de lavagem e 4 níveis de agua, Voltagem 110v.	2.176,33	consul	0,0000	2.170,00	6.510,00	
76	3,00	UN	LEITOR CÓDIGO DE BARRAS Geral Fonte de luz Diodo de luz visível campo 0 a 203 mm para códigos de barras de 13 mils Largura de campo 64 mm na face e 249 mm a 203 mm de distância Velocidade de varredura 72 + 2 varreduras por segundo Padrão de varredura Uma linha Barra mínima de leitura 5 mils Ativação por infravermelho Longa distância: 0 a 279	560,00	honeywell	0,0000	530,00	3.180,00	
77	6,00	UN							

GENERAL CARNEIRO, 2 de Outubro de 2018

22.192.121/0001-15
OM3 REPRESENTACOES COMERCIAIS
ERNESTO

RUA ERNESTO GUAITA, 110
 CEP 84660-000
 GENERAL CARNEIRO - PR
 ODILIO MAIDANA NETO
 PROPRIETARIO

**ESTADO DO PARANA
PREFEITURA MUNICIPAL DE CRUZ MACHADO**

**PREGÃO PRESENCIAL
Nº.: 93/2018 - PR**

CNPJ: 76.339.688/0001-09 Telefone: 554 1222
 Av. Vitória, 167
 C.E.P.: 84620-000 - Cruz Machado

Processo Administrativo: 187/2018
 Processo Licitatório: 190/2018
 Data do Processo: 13/09/2018

Folha: 20/38

Fornecedor: **OM3 REPRESENTACOES COMERCIAIS LTDA**
 Endereço: RUA ERNESTO GUAITA, 110 - Bairro: MONTE CASTELO
 Cidade: GENERAL CARNEIRO UF: PR CEP: 84660-000
 CNPJ: 22.192.121/0001-15 Inscrição Estadual: 9069276404
 Telefone: 4235521625 Enquadrado como MPE: Sim MPE Local/Regional: Sim

Item	Quantidade	Unid.	Especificação do Material	Preço Máximo	Marca	Descrto.	Preço Unitário	Preço Total
78	2,00	UN	Liquidificador 12 velocidades copo de, copo de 2l, sistema de segurança base antiderrapante, 900w, 12 velocidades, tampa com sobretampa removível, função pulsar, função autolimpieza com filtro.	196,00	Fun Kitchen	0,0000	180,00	360,00
79	2,00	UN	LIQUIDIFICADOR INDUSTRIAL, 8 LITROS BIVOLTAGEM, BAIXO NIVEL DE RUÍDO, COPO EM AÇO INOX, GABINETE EXTERNO EM AÇO INOX, COMPONENTES DO GABINETE INTERNO EM ALUMINIO FUNDIDO	1.037,50	Colombo	0,0000	945,00	1.890,00
80	3,00	UN	LIQUIDIFICADOR NA COR PRETA COM POTENCIA DE 600 WATTS, SENDO A JARRA DE MATERIAL SAN CRISTAL, COM CAPACIDADE PARA 2 LITROS, FORMATO REDONDO, TAMPA DE PLÁSTICO, VOLTAGEM 110 V, 5 VELOCIDADES, LÂMINAS DESMONTÁVEIS, DIMENSÕES: 40,5 X 20 X 19 CM, PESO 2,130 KG. COM MANUAL E GARANTIA DO FABRICANTE.	252,50	amo clic ln72	0,0000	240,00	720,00
81	6,00	UN	LONGARINA DE 03 LUGARES DE COURO	726,67		0,0000	0,00	0,00
82	2,00	UN	Luminária De Mesa Articulável Moderna, Incandescente Até 60w Fluorescentes Econômicas Até 25w Leds Dimensões: 65 Cm Esticada Soquete Latão Padrão (1metro) Potência Máxima 60w Produto Bivolt A Luminária É De Metal Ferro.	230,00		0,0000	0,00	0,00
83	1,00	UN	Máquina para algodão doce, Capacidade: 120 a 180 Unidade/Hora, Tensão: 127v ou 220v Bivolt automático, Frequência 60 Hz, Potência Máxima: 1200W, Consumo Médio 0,9 kWh/Hora, Dimensão: Altura 390mm, Largura 430mm e Profundidade 430mm, Peso Líquido: 8,5 Kg Mesa para Escritório Redonda Pe Metálico 110cm diametro - tampo na cor Azul.	1.050,00	inovamq	0,0000	995,00	995,00
84	5,00	UN		430,00		0,0000	0,00	0,00

22.192.121/0001-15
 OM3 REPRESENTAÇÕES
 EIRELLAS

RUA ERNESTO GUAITA, 110

CEP: 84660-000

GENERAL CARNEIRO - PR.

GENERAL CARNEIRO, 2 de Outubro de 2018

MILIO MAIDANA NETO
 PROPRIETARIO

**ESTADO DO PARANA
PREFEITURA MUNICIPAL DE CRUZ MACHADO**

CNPJ: 76.339.688/0001-09 Telefone: 554 1222
Av. Vitoria, 167
C.E.P.: 84620-000 - Cruz Machado

**PREGÃO PRESENCIAL
Nº.: 93/2018 - PR**

Processo Administrativo: 1877/2018
Processo Licitatório: 190/2018
Data do Processo: 13/09/2018

Folha: 21/38

Forneceador: **OM3 REPRESENTACOES COMERCIAIS LTDA**
Endereço: RUA ERNESTO GUAITA, 110 - Bairro: MONTE CASTELO
Cidade: GENERAL CARNEIRO UF: PR CEP: 84660-000
CNPJ: 22.192.121/0001-15 Inscrição Estadual: 90699276404
Telefone: 4235521625 Enquadrado como MPE: Sim MPE Local/Regional: Sim

Item	Quantidade	Unid.	Descrição do Material	Preço Máximo	Marca	Descrto.	Preço Unitário	Preço Total
85	1,00	UN	MICROFONE SEM FIO DUPL0 UHF DE MÃO PROFISSIONAL Cor Preta Faixa de Frequência de 530 a 870MHz Estabilidade da Frequência +/- 0,008% Alcance Dinâmico Maior 80dB Distorção Harmônica Total Menor 0,5% Frequência de Resposta 6-12KHz +/- 3dB Sensibilidade do Receptor 50uS (Sínad=20dB) Relação Sinal/Ruído menor que 80dB Nível de Saída 0 +/- 300mV Potência de Saída 30mW2 Canais de Recepção Alimentação do Receptor 12VDC Alimentação da Fonte Ac 100-240V / 50-60Hz Área de Alcance de Transmissão Máxima 50 Metros Alimentação dos Microfones com Bateria 9VDC 01 Base Receptor 02 Microfones Sem Fio 01 Fonte de Alimentação Bivolt 110/220 / 12 VOLT S01 Cabo P-1002 Baterias 9V	699,00	shure sm58	0,0000	650,00	650,00
86	2,00	UN	Microfone sem fio, modulação FM, frequência 50HZ-20HZ, sensibilidade 102DBM, bivolt, canal 16x2, distância 60-100m.	600,00		0,0000	0,00	0,00
87	7,00	UN	MONITOR WIDESCREEN 19,5 (DEZENOVE POLEGADAS E MEIA) OU SUPERIOR (1600X900 RESOLUÇÃO MÍNIMA), COM BASE REGULAVEL, PODENDO SER UTILIZADO NA VERTICAL E HORIZONTAL, SAIDAS DVI, VGA, (HDMI FACULTATIVO), PADRAO VESA PARA SUPORTE ARTICULADO, COM CABOS INCLUSOS PARA INSTALAÇÃO.	598,33	lg	0,0000	570,00	3.990,00
88	47,00	UN	MOUSE (COM FIO): USB 2,0 ÓPTICO MÍNIMO DE 2 BOTÕES E SCROLL (ROLAGEM), RESOLUÇÃO MÍNIMA 1000 DPI DEVIDAMENTE COMPROVADA NA ESPECIFICAÇÃO DO PRODUTO.	42,83	multilaser	0,0000	38,00	1.786,00
89	23,00	UN	MOUSE PAD COM APOIO P PUNHO EM GEL - REVESTIDO EM TECIDO E BASE EM BORRACHA - COR PRETO - MEDIDAS MÍNIMAS DE 25x22x2cm (PODEM VARIAR PARA MENOS EM 5% - PRODUTO REFERENCIA: MAXPRINT	62,45	multilaser	0,0000	58,00	1.334,00

GENERAL CARNEIRO, 2 de Outubro de 2018

OD MAIDANA NETO PROPRIETARIO
EIRELL-ME
RUA ERNESTO GUAITA, 110
CEP 84660-000
22.192.121/0001-15
OM3 REPRESENTACOES COMERCIAIS LTDA

**ESTADO DO PARANA
PREFEITURA MUNICIPAL DE CRUZ MACHADO**

CNPJ: 76.339.688/0001-09 Telefone: 554 1222
 Av. Vitoria, 167
 C.E.P.: 84620-000 - Cruz Machado

**PREGÃO PRESENCIAL
Nº.: 93/2018 - PR**

Processo Administrativo: 187/2018
 Processo Licitatório: 190/2018
 Data do Processo: 13/09/2018

Folha: 22/38

Forneecedor: **OM3 REPRESENTACOES COMERCIAIS LTDA**
 Endereço: RUA ERNESTO GUAITA, 110 - Bairro: MONTE CASTELO
 Cidade: GENERAL CARNEIRO UF: PR CEP: 84660-000
 CNPJ: 122.192.121/0001-15 Inscrição Estadual: 9069276404
 Telefone: 4235521625 Enquadrado como MPE: Sim MPE Local/Regional: Sim

Item	Quantidade	Unid.	Especificação do Material	Preço Máximo	Marca	Descdo.	Preço Unitário	Preço Total
90	24,00	UN	MULTIFUNCIONAL LASER COMPACTO COM DUPLEX AVANÇADO E REDE WIRELESS, CAPACIDADE MINIMA DE 250 FOLHAS NA BANDEJA DE ALIMENTAÇÃO, COM DIGITALIZAÇÃO E ALIMENTADOR AUTOMÁTICO DE FOLHAS, COM IMPRESSÃO A LASER DE ATÉ 2400 X 600 DPI, MINIMO 32MB DE MEMORIA, COM TAMANHOS DE PAPEL A5 ATÉ OFICIO, COM GARANTIA DE 01 ANO, MARCA REFERENCIA: BROTHER MFC-L2700DW	2.050,00	brother	0,0000	1.990,00	47.760,00

GENERAL CARNEIRO, 2 de Outubro de 2018

 GENERAL CARNEIRO
 PROPRIETARIO

 EIRELLINA
 RUA ERNESTO GUAITA 110
 CEP: 84660-000
 CRUZ MACHADO - PR

22.192.121/0001-15
 OM3 REPRESENTACOES COMERCIAIS LTDA

**ESTADO DO PARANA
PREFEITURA MUNICIPAL DE CRUZ MACHADO**

CNPJ: 76.339.688/0001-09 Telefone: 554-1222
 Av. Vitória, 167
 C.E.P.: 84620-000 - Cruz Machado

**PREGÃO PRESENCIAL
Nº.: 93/2018 - PR**

Processo Administrativo: 187/2018
 Processo Licitatório: 190/2018
 Data do Processo: 13/09/2018

Folha: 23/38

Fornecedor: **OM3 REPRESENTACOES COMERCIAIS LTDA**
 Endereço: **20 RUA ERNESTO GUAITA, 110 - Bairro: MONTE CASTELO**
 Cidade: **200 GENERAL CARNEIRO UF: PR CEP: 84660-000**
 CNPJ: **22.192.121/0001-15** Inscrição Estadual: 9069276404
 Telefone: **00 4235521625** Enquadrado como MPE: Sim MPE Local/Regional: Sim

Item	Quantidade	Unid.	Especificação do Material	Preço Máximo	Marca	Descdo.	Preço Unitário	Preço Total
91	28,00	UN	NO BREAK 600VA - BIVOLT - MICROPROCESSADO, CONFORME DESCRIÇÃO ABAIXO: Características: - Tecnologia Line Interactive com forma de onda senoidal; - Auto teste para verificação das condições iniciais do equipamento; - Tecnologia SMD que garante alta confiabilidade e qualidade ao Nobreaks; - Comutação livre de transistórios pois rede e inversor são perfeitamente sincronizados (PLL); -DC Start - pode ser ligado mesmo na ausência da rede elétrica com bateria carregada; -Recarga automática da bateria mesmo com o No-break desligado garantindo maior tempo de vida útil; -Rápido acionamento do inversor; -Gerenciamento de bateria que avisa quando a bateria precisa ser substituída; -Chave ligad/desliga temporizada e embutida no painel frontal que evita desligamento acidental; -Porta-fusível com unidade reserva; -Função TRUE RMS com melhor qualidade na regulação de saída; -Função mute: pressionar o botão frontal 3 vezes para inibir ou habilitar campainha; -Permite utilização com grupo gerador devido à sua ampla faixa de frequência na entrada; -Circuito desmagnetizador; -Estabilidade na frequência de saída devido ao uso de cristal de alta precisão; -Gabinete metálico com pintura epóxi; -Gabinete anti-chama; -Estabilizador interno; -Painel frontal com plástico ABS alto impacto; -Design do produto simples e robusto; -Bateria selada tipo VRLA interna de primeira linha e à prova de vazamento; -Sinalização visual através de três leds no painel frontal com todas as condições do No-break (rede elétrica, bateria e carga); -Alarme sonoro crescente para indicação do nível de bateria no modo inversor; -Indicação de potência consumida pela carga; -Desligamento por carga mínima; -Tensão de entrada nominal 120V/220V; -Tensão de saída nominal 120V/220V; -Proteções: -Contra sobrecarga e curto-circuito no inversor; -Contra subtensão e sobretensão na rede elétrica com retorno e desligamento automático; -Desligamento	476,67	nhs	0,0000	470,00	13.160,00

NO BREAK 600VA - BIVOLT - MICROPROCESSADO, CONFORME DESCRIÇÃO ABAIXO: Características: - Tecnologia Line Interactive com forma de onda senoidal; - Auto teste para verificação das condições iniciais do equipamento; - Tecnologia SMD que garante alta confiabilidade e qualidade ao Nobreaks; - Comutação livre de transistórios pois rede e inversor são perfeitamente sincronizados (PLL); -DC Start - pode ser ligado mesmo na ausência da rede elétrica com bateria carregada; -Recarga automática da bateria mesmo com o No-break desligado garantindo maior tempo de vida útil; -Rápido acionamento do inversor; -Gerenciamento de bateria que avisa quando a bateria precisa ser substituída; -Chave ligad/desliga temporizada e embutida no painel frontal que evita desligamento acidental; -Porta-fusível com unidade reserva; -Função TRUE RMS com melhor qualidade na regulação de saída; -Função mute: pressionar o botão frontal 3 vezes para inibir ou habilitar campainha; -Permite utilização com grupo gerador devido à sua ampla faixa de frequência na entrada; -Circuito desmagnetizador; -Estabilidade na frequência de saída devido ao uso de cristal de alta precisão; -Gabinete metálico com pintura epóxi; -Gabinete anti-chama; -Estabilizador interno; -Painel frontal com plástico ABS alto impacto; -Design do produto simples e robusto; -Bateria selada tipo VRLA interna de primeira linha e à prova de vazamento; -Sinalização visual através de três leds no painel frontal com todas as condições do No-break (rede elétrica, bateria e carga); -Alarme sonoro crescente para indicação do nível de bateria no modo inversor; -Indicação de potência consumida pela carga; -Desligamento por carga mínima; -Tensão de entrada nominal 120V/220V; -Tensão de saída nominal 120V/220V; -Proteções: -Contra sobrecarga e curto-circuito no inversor; -Contra subtensão e sobretensão na rede elétrica com retorno e desligamento automático; -Desligamento

GENERAL CARNEIRO, 2 de Outubro de 2018

 JULIANO MAIDANA NETO
 PROPRIETARIO

 22.192.121/0001-15
 OM3 REPRESENTACOES
 ERIVELTON
 RUA ERNESTO GUAITA, 110
 CEP 84660-000
 GENERAL CARNEIRO - PR.

**ESTADO DO PARANA
PREFEITURA MUNICIPAL DE CRUZ MACHADO**

CNP.J: 76.339.688/0001-09 Telefone: 554 1222
 Av. Vitoria, 167
 C.E.P.: 84620-000 - Cruz Machado

**PREGÃO PRESENCIAL
Nº.: 93/2018 - PR**

Processo Administrativo: 187/2018
 Processo Licitatório: 190/2018
 Data do Processo: 13/09/2018
 Folha: 24/38

Formecedor: **OM3 REPRESENTACOES COMERCIAIS LTDA**
 Endereço: RUA ERNESTO GUAITA, 110 - Bairro: MONTE CASTELO
 Cidade: GENERAL CARNEIRO UF: PR CEP: 84660-000
 CNPJ: 22.192.121/0001-15 Inscrição Estadual: 9069276404
 Telefone: 4235521625 Enquadrado como MPE: Sim MPE Local/Regional: Sim

Item	Quantidade	Unid.	Descrição do Material	Preço Máximo	Marca	Oscido.	Preço Unitário	Preço Total
92	11,00	UN	NOBREAK 600VA 300WATTS 115V, COM INDICAÇÃO DO STATUS DA REDE ELETRICA E ARMAZENAMENTO DA BATERIA VIA LED E ALARMES SONOROS, FREQUENCIA DE SAIDA 60HZ, COM TROCA FACILITADA DA BATERIA, COM EFICIENCIA DA CARGA TOTAL DE NO MINIMO 90,0%.	473,33	Sms	0,0000	460,00	5.060,00
93	9,00	UN	Notebook 1TB 8GB DDR4 15.6 LED win 10 home. Cor: Preto. Processador: Intel Core i5-7200U 2.5-0GHz. Sistema Operacional: Windows 10 Home Single Language Memória RAM: 8GB DDR4 Disco Rígido (HDD): 1 TB, SATA, 9,5mm, 5400 RPM Unidade Ótica : Leitor e gravador de DVD 8x) Leitor de Cartões: SO/SDHC/SOXC Webcam Frontal: Sim HD 1280x720P Tela: LCD 15.6 Widescreen, resolução HD 1366 x 768 com tecnologia LED Video integrado: Intel HD Graphics 5500 com suporte para Microsoft DirectX 11.2 e OpenGL 4.3 Audio : 2 x speakers de 2 Watts e 1 x subwoofer integrado Rede: Gigabit Ethernet (10/100/1000 Mbps) Conectividade: Bluetooth 4.0 e Wi-Fi IEEE 802.11 b/g/n Conexões: 2 x USB 2.0, 1 x USB 3.0, 1 x HDMI, 1 x RJ-45, 1 x Áudio (para microfone e tone de ouvido) e 1 x DC-in (carregador) Segurança: abertura para trava tipo Kensington Teclado: Padrão Português-Brasil de 106 teclas Mouse: Tipo Touchpad de 2 botões Carregador: 100-240V Automático (65W) Bateria: Li-Ion, com no mínimo 3 células (integrada) e duração mínima de 6 horas. PELÍCULA DE VIDRO TEMPERADO, COMPATÍVEL GALAXY TAB. 3 LITE. (SM - T110).	3.526,33	ecer	0,0000	3.500,00	31.500,00
94	40,00	UN		40,00		0,0000	0,00	0,00

GENERAL CARNEIRO, 2 de Outubro de 2018

OT) MAIOANA NETO
 PROPRIETARIO

22.192.121/0001-15
 RUA ERNESTO GUAITA, 110
 CEP 84660-000
 GENERAL CARNEIRO, PR

OM3 REPRESENTACOES
 EIRELI-ME

**ESTADO DO PARANA
PREFEITURA MUNICIPAL DE CRUZ MACHADO**

**PREGÃO PRESENCIAL
Nº.: 93/2018 - PR**

CNPJ: 76.339.688/0001-09 Telefone: 554 1222
Av. Vitória, 167
C.E.P.: 84620-000 Cruz Machado

Processo Administrativo: 187/2018
Processo Licitatório: 190/2018
Data do Processo: 13/09/2018

Folha: 25/38

Fornecedor: **OM3 REPRESENTACOES COMERCIAIS LTDA**
Endereço: RUA ERNESTO GUAITA, 110 - Bairro: MONTE CASTELO
Cidade: GENERAL CARNEIRO UF: PR CEP: 84660-000
CNPJ: 22.192.121/0001-15 Inscrição Estadual: 9069276404
Telefone: 4235521625 Enquadrado como MPE: Sim MPE Local/Regional: Sim

Item	Quantidade	Unid.	Especificação do Material	Preço Máximo	Marca	Descio.	Preço Unitário	Preço Total
95	31,00	UN	PEN DRIVE 16 GB USB 2.0	41,00	sandisk	0,0000	38,00	1.178,00
96	10,00	UN	PEN DRIVE 32 GB KINGSTON USB 2.0	74,50	sandisk	0,0000	65,00	650,00
97	150,00	UN	PEN DRIVE 8 GB USB 2.0, COR PRETA	28,90	sandisk	0,0000	26,00	3.900,00
98	80,00	UN	PILHA ALCALINA AA EMBALAGEM COM 4	19,50	elgin	0,0000	15,00	1.200,00
99	200,00	UN	PILHA ALCALINA AAA FABRICAÇÃO NACIONAL COM 02 UNIDADES	9,75	elgin	0,0000	9,00	1.800,00
100	7,00	UN	PLACA DE VIDEO 1 GB DDR3 64 BITS - MODELO PRÉ ESCOLHIDO: // MSI N210 //	250,00	Msi	0,0000	230,00	1.610,00
101	7,00	UN	PLACA DE VIDEO PLATAFORMA GEFORCE, COM NO MINIMO 2GB (2048MB) DDR3 E 64 BITS(OU SUPERIOR), SAIDAS DVI, VGA E HDMI, COMPATIVEL COM WINDOWS 7 64 BITS.	400,00		0,0000	0,00	0,00
102	4,00	UN	PROCESSADOR DE ALIMENTOS COM 21 FUNÇÕES, 600 WATTS DE POTENCIA, 2 VELOCIDADES, COM LIQUIDIFICADOR, TIGELA DE 1,3L E JARRA DE 1,5LT, VOLTAGEM 110V.	383,33	philips	0,0000	365,00	1.460,00

22.192.121/0001-15
OM3 REPRESENTACOES COM

ERELI, ME

RUA ERNESTO GUAITA, 110

CEP: 84660-000

GENEAL CARNEIRO

PROPRIETÁRIO

GENERAL CARNEIRO, 2 de Outubro de 2018

**ESTADO DO PARANA
PREFEITURA MUNICIPAL DE CRUZ MACHADO**

CNPJ: 76.339.688/0001-09 Telefone: 554 1222
 Av. Vitória, 167
 C.E.P.: 84620-000 - Cruz Machado

**PREGÃO PRESENCIAL
Nº.: 93/2018 - PR**



Processo Administrativo: 187/2018
 Processo Licitatório: 190/2018
 Data do Processo: 13/09/2018

Folha: 26/38

Fornecedor: **OM3 REPRESENTACOES COMERCIAIS LTDA**
 Endereço: **RUA ERNESTO GUAITA, 110 - Bairro: MONTE CASTELO**
 Cidade: **CRUZ MACHADO** UF: PR CEP: 84660-000
 CNPJ: **00.22.192.121/0001-15** Inscrição Estadual: 9069276404
 Telefone: **00.4235521625** Enquadrado como MPE: Sim MPE Local/Regional: Sim

Item	Quantidade	Unid.	Especificação do Material	Preço Máximo	Marca	Descdo.	Preço Unitário	Preço Total
103	3,00	UN	<p>PROJETOR (DATASHOW) MINIMO 3.000 LUMENS - Tela: - Tamanho: 0,55' com D7 - Tecnologia: 3LCD Energia: - Voltagem: 100 ~ 240V - Frequência: 50-60Hz Conexão: - USB 2.0 Tipo A - USB 2.0 Tipo B - Entrada VGA - Entrada HDMI - Entrada composta - Entrada S-Video - Entrada de Áudio Recursos: - Função de silêncio AV - Compatível com câmera de documentos - Correção Keystone horizontal e vertical - Lâmpada de longa duração - Projeção em rede - Função de cópia OSD, sem PC - Função de SplitScreen - Configuração do Projetor por código QR - Suporte para adaptador Wi-Fi Zoom: - Digital - Factor: 1,35 Imagem: - Emissão de Luz Colorida: 3.200 Lumens e 2.240 Lumens (em modo de economia) - Emissão de Luz Branca: 3.200 Lumens e 2.240 Lumens (em modo de economia) - Relação de contraste 15.000 :1 - Resolução: SVGA, 800 x 600, 4:4 - Modos de Imagem: Quadro, Cinema, Dinâmico, Apresentação, sRGB Proteção: - Proteção Kensington - Cadeado - Orifício do cabo de segurança - Bloqueio de unidade LAN sem fios - Proteção por senha Ruído: - Nível de ruído Normal: 37 dB (A) - Economia: 28 dB (A) Alto Falantes: - Incluído de 2 Watts Lente: - Lentes de Projeção número F1,44 - Distância focal 16,7 mm - Foco de ajuste Manual - Offset 8:1 Projeção: - Tamanho: 30 ~ 350 polegadas - Distância: 1,77 m - 2,4 m (60 polegadas ecrã) Tempo de Espera: - Tempo de início: cerca de 6 segundos - Período de aquecimento: 30 segundos Conteúdo da Embalagem: - Projetor - Controle remoto e pilhas (duas pilhas alcalinas AA) - Cabo de Alimentação - Cabo VGA - Cabo USB - Documentação em CD - CD de Software - Case de transporte Garantia 12 meses de garantia MODELO/MARCA REFERENCIA: EPSON POWER LITE S31+ BIVOLT, podendo ser igual, ou superior em seus recursos de tecnologia.</p>	2.985,00	epson	0,0000	2.970,00	8.910,00

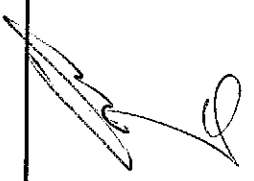
GENERAL CARNEIRO, 2 de Outubro de 2018

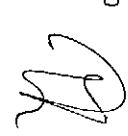



 RUA ERNESTO GUAITA, 110
 CEP 84660-000
 CRUZ MACHADO - PR.
 CNILIO MAIDANA NETO
 PROPRIETARIO

22.192.121/0001-15
 OM3 REPRESENTACOES COMERCIAIS LTDA
 EIRELI ME

**ESTADO DO PARANA
PREFEITURA MUNICIPAL DE CRUZ MACHADO**

CNPJ: 76.339.688/0001-09 Telefone: 554 1222
Av. Vitória, 167
C.E.P.: 84620-000 Cruz Machado

**PREGÃO PRESENCIAL
Nº.: 93/2018 - PR**

Processo Administrativo: 187/2018
Processo Licitatório: 190/2018
Data do Processo: 13/09/2018

Folha: 27/38

Formecedor: **OM3 REPRESENTACOES COMERCIAIS LTDA**
Endereço: **RUA ERNESTO GUAITA, 110 - Bairro: MONTE CASTELO**
Cidade: **CRUZ MACHADO** UF: PR CEP: 84660-000
CNPJ: **22.192.121/0001-15** Inscrição Estadual: 9069276404
Telefone: **4235521625** Enquadrado como MPE: Sim MPE Local/Regional: Sim

Item	Quantidade	Unid.	Especificação do Material	Pregão Máximo	Marca	Descrto.	Pregão Unitário	Pregão Total
104	2,00	UN	Refletor LED 100W, super branco, frio, 6000k, bivolt	190,00	rca	0,0000	180,00	360,00
105	2,00	UN	Refletor LED 10W, Azul, frio, 6000k, bivolt	136,00	rca	0,0000	120,00	240,00
106	2,00	UN	Refletor LED 10W, super branco, frio, 6000k, bivolt	136,00	rca	0,0000	120,00	240,00
107	2,00	UN	Refletor LED 10W, Verde, frio, 6000k, bivolt	136,00	rca	0,0000	120,00	240,00
108	2,00	UN	Refletor LED 10W, Vermelho, frio, 6000k, bivolt	136,00	rca	0,0000	120,00	240,00
109	2,00	UN	RELOGIO PONTO BIOMÉTRICO E COM LEITOR DE CÓDIGO DE BARRAS - INCLUINDO ASSISTENCIA, INSTALAÇÃO DE SOFTWARE VIA ACESSO REMOTO - COM DURAÇÃO TOTAL DE DUAS HORAS. INCLUSO SOFTWARE DE TRATAMENTO DE DADOS COM CHAVES/LICENÇA DE USO INDETERMINADO PARA O PRODUTO. REPETIDOR EXPANSOR DE SINAL WI-FI COM BANDA MINIMA DE 300 MBPS, COM PADROES IEEE 802.11n, IEEE 802.11g, IEEE 802.11b.	1.850,00		0,0000	0,00	0,00
110	3,00	UN	ROTEADOR WIRELESS 300 MBPS, LONGO ALCANCE, CONTENDO 2 ANTENAS DE 5 DBI, 110V, GARANTIA DE 5 ANOS.	150,00	tp-link	0,0000	140,00	420,00
111	2,00	UN	ROTEADOR WIRELESS 300 MBPS, LONGO ALCANCE, CONTENDO 2 ANTENAS DE 5 DBI, 110V, GARANTIA DE 5 ANOS.	229,50	tp-link	0,0000	210,00	420,00
112	1,00	UN	ROTEADOR WIRELESS, VELOCIDADE 2.4 Ghz: 20 dBm, 5 Ghz: 20dBm (MINIMA), (1) 10/100/1000, DUAL BAND ANTENAS 3dbi cada, WIFI PADROES 802.11 A/B/G/N/AC, SEGURANÇA DE BANDA WPA, WPA2, TKIP, AES, ACESSOS SIMULTANEOS 200+, MONTAGEM NA PAREDE OU TETO. PRODUTO GUIA: ACCESS POINT UBIQUITI NETWORKS MIMO - UAP AC LITE BR	699,00	tp-link	0,0000	680,00	680,00

GENERAL CARNEIRO, 2 de Outubro de 2018

22.192.121/0001-15
OM3 REPRESENTACOES COMERCIAIS LTDA
RUA ERNESTO GUAITA, 110 - MONTE CASTELO
CEP: 84660-000
CRUZ MACHADO - PARANA

ODILIO MAIDAN NETO
PROPRIETARIO

**ESTADO DO PARANA
PREFEITURA MUNICIPAL DE CRUZ MACHADO**

CNPJ: 76.339.688/0001-09 Telefone: 554 1222
 Av. Vitoria, 167
 C.E.P.: 84620-000 - Cruz Machado

**PREGÃO PRESENCIAL
Nº.: 93/2018 - PR**

Processo Administrativo: 187/2018
 Processo Licitatório: 190/2018
 Data do Processo: 13/09/2018

Folha: 28/38

Fornecedor: **OM3 REPRESENTACOES COMERCIAIS LTDA**
 Endereço: **RUA ERNESTO GUAITA, 110 - Bairro: MONTE CASTELO**
 Cidade: **CRUZ MACHADO** UF: PR CEP: 84660-000
 CNPJ: **00.22.192.121/0001-15** Inscrição Estadual: 9089276404
 Telefone: **00.4235521625** Enquadrado como MPE: Sim MPE Local/Regional: Sim

Item	Quantidade	Unid.	Descrição do Material	Preço Máximo	Marca	Descio.	Preço Unitário	Preço Total
113	2,00	UN	ROTEADOR WIRELESS HOTSPOT, FREQUENCIA MINIMA 2.4 Ghz, COM BAKUP/RESTAURACAO, CONTROLE DE BANDA POR SSID, CONTROLE DE POTENCIA, COM OPCAO DE OCULTAR SSID CORPORATIVO, FUNCAO FACEBOOK - WIFI, PADRAO 10/100 MBPS OU SUPERIOR.	364,50	tp-link	0,0000	350,00	700,00
114	3,00	UN	Scanner de Mesa Brother ADS-2000e - Corlorido Alimentador Automático Suporta digitalização de documentos de várias páginas com o alimentador automático de documentos (ADF) de 50 páginas. Até 24 ppm (um lado) ou 48 ipm (frente e verso), possui detecção de alimentação múltipla, Cor Preto Modos de escaneamento Escala de cinza Duplex (frente verso) Simplex (frente) Corlorido Resolução Ótica Até 600 dpi, Interpolada 1200 dpi. Níveis da escala de cinza 256 níveis. Velocidade de digitalização Corlorido Até 24 ppm / Duplex: Até 48 ipm. Formatos dos arquivos digitalizados Função "Digitalizar Para": E-mail, Imagem, OCR, Arquivo, pendrive USB, smartphone ou tablet Android™. Área de digitalização Até 21,6 cm de largura x 86,3 cm de comprimento. Software incluso PDF Converter Profissional 7 (Windows ®). Alimentação 110 Volts Garantia de 01 ano conectividade USB. Itens inclusos - 01 Scanner de mesa; - 01 Cabo de Alimentação; - 01 Cabo USB; - 01 Folha Base; - 01 Guia de Configuração Rápida; - 01 Manual do Usuário (DVD-ROM); - 01 Guia de Segurança de Produto; - 01 Folha Base para Cartão Plástico; - 01 Software para Windows/Mac® (DVD-ROM).	2.570,00	brother	0,0000	2.500,00	7.500,00

GENERAL CARNEIRO, 2 de Outubro de 2018

22.192.121/0001-15
 OM3 REPRESENTACOES COMERCIAIS
 ERRELL ME
 RUA ERNESTO GUAITA, 110
 CEP 84660-000
 ODILIO MAIDANA NEGROMONTE
 PROPRIETARIO





**ESTADO DO PARANA
PREFEITURA MUNICIPAL DE CRUZ MACHADO**

CNPJ: 76.339.688/0001-09 Telefone: 554 1222
 Av. Vitoria, 167
 C.E.P.: 84620-000 - Cruz Machado

PREGÃO PRESENCIAL
 Nº.: 93/2018 - PR
 Processo Administrativo: 187/2018
 Processo Licitatório: 190/2018
 Data do Processo: 13/09/2018
 Folha: 29/38

Forneceador: **OM3 REPRESENTACOES COMERCIAIS LTDA**
 Endereço: **RUA ERNESTO GUAITA, 110 - Bairro: MONTE CASTELO**
 Cidade: **CRUZ MACHADO** UF: PR CEP: 84660-000
 CNPJ: **08.22.192.121/0001-15** Inscrição Estadual: 9069276404
 Telefone: **00 4238521625** Enquadrado como MPE: Sim MPE Local/Regional: Sim

Item	Quantidade	Unid.	Descrição do Material	Preço Máximo	Marca	Descido.	Preço Unitário	Preço Total
115	1,00	UN	SECADORA DE ROUPAS 10KG - PISO - 110V - COM: CESTO EM AÇO INOX - CAPACIDADE DE 10 KG DE ROUPAS CENTRIFUGADAS (PODENDO SER MAIOR) - PORTA REVERSIVEL EM VIDRO TEMPERADO - CICLOS SUAVIZANTE, TIRA ODORE - SISTEMA ANTI RUGAS - MODO REFERENCIA (PODENDO SER IGUAL, SIMILAR OU SUPERIOR) A MARCAMODELO: BRASSTEM/BSR10AB	2.560,00	brastemp	0,0000	2.500,00	2.500,00
116	4,00	UN	SENSOR DE PRESEÇA DE PAREDE DETECTOR DE PRESEÇA POR ULTRA SOM, SINAL SONORO DE ENTRADA DE VISITANTES CAPACIDADE DE DETEÇÃO: ATÉ 7 METROS (RECOMENDADO 2 METROS), SOM DO SINAL 75-95DB, ACOMPANHA SUPORTE PARA INSTALAÇÃO NA PAREDE PERMITINDO UM AJUSTE DE ATÉ 120° PODENDO SER FIXADO COM COLA DUPLA FACE, FONTE DE ENERGIA: ALIMENTAÇÃO 3 PILHAS AA (NÃO INCLUSAS)	65,00		0,0000	0,00	0,00
117	1,00	UN	SMART TV 50" Modelo50KU6000 Wi-fi integrado Polegadas 50 " Tipo de TV Smart TV LED 4K Resolução Ultra HD 4K 3840 x 2160 Conversor Digital DTV Velocidade do painel 120Hz Imagem Recursos de Imagem- HDR Premium - UHD Dimming - Gamefly Som Potência dos Alto-falantes20 W (10 W + 10 W), Conexões Conexões HDMI3 Conexões USB2 Entradas1 entrada de rede, SaídasHDMI ARC: Sim, Energia AlimentaçãoBivolt Consumo aproximado de energiaConsumo máximo de energia 195W; Consumo de energia (stand by) 0,3W; Itens inclusos - 01 Smart TV LED 4K; - 01 Controle remoto; - 01 Cabo de força; - Manual de instruções. Garantia de 01 ano.	3.766,33	samsung	0,0000	3.740,00	3.740,00
118	4,00	UN	Smart TV LED 40" full HD, conversor digital, 2 USB, 1 HDMI, bivolt	1.920,00	philco	0,0000	1.880,00	7.520,00
119	6,00	UN	SOM PORTATIL, COM ENTRADA USB, CD, RÁDIO AM/FM, BIVOLT.	245,00	multilaser	0,0000	245,00	1.470,00

22.192.121/0001-15
 OM3 REPRESENTACOES COMERCIAIS

GENERAL CARNEIRO, 2 de Outubro de 2018

ODILIO MAIDANA
 PROPRIETARIO

ERELLI ME
 RUA ERNESTO GUAITA, 110
 CEP: 84660-000
 CRUZ MACHADO - PR.

**ESTADO DO PARANA
PREFEITURA MUNICIPAL DE CRUZ MACHADO**

CNPJ: 76.339.688/0001-09 Telefone: 554 1222
 Av. Vitoria, 167
 C.E.P.: 84620-000 Cruz Machado

**PREGÃO PRESENCIAL
Nº.: 93/2018 - PR**

Processo Administrativo: 187/2018
 Processo Licitatório: 190/2018
 Data do Processo: 13/09/2018

Folha: 30/38

Fornecedor: **OM3 REPRESENTACOES COMERCIAIS LTDA**
 Endereço: RUA ERNESTO GUAITA, 110 - Bairro: MONTE CASTELO
 Cidade: GENERAL CARNEIRO UF: PR CEP: 84660-000
 CNPJ: 22.192.121/0001-15 Inscrição Estadual: 90692764D4
 Telefone: 4235521625 Enquadrado como MPE: Sim MPE Local/Regional: Sim

Item	Quantidade	Unid.	Especificação do Material	Pregão Máximo	Marca	Descrto.	Pregão Unitário	Pregão Total
120	4,00	UN	SUPORTE ARTICULADO DE MESA PARA MONITORES DE 17" A 27" POLEGADAS COM PISTÃO A GAS E AJUSTE DE ALTURA, COM PADRÃO DE FIXAÇÃO VESA 75X75MM OU 100X100MM E PESO DE SUPORTE DE MONITOR ENTRE 2 E 6,5KG, TENDO GIRO DE ATÉ 180° (ESQUERDA / DIREITA) SENDO A ROTAÇÃO DA TELA DE ATÉ 360° (RETRATO / PAISAGEM), COM AJUSTE DE INCLINAÇÃO DE 90° A - 45°, DEVENDO CONTER PASSAGEM INTERNA DE FIXAÇÃO, SER NA COR PRETA, COM DUAS FORMAS DE FIXAÇÃO: TIPO MORSA COM ABERTURA ATÉ 10CM OU SERRA COPO GARANTIA DO FORNECEDOR 12 (DOZE) MESES. ITEM GUIA: SUPORTE ELG-F80	389,00		0,0000	0,00	0,00
121	10,00	UN	Suporte articulado de parede compatível com tv de 26" a 55" que apresente peso máximo de 28kg e padra de furação VESA 100x100 a VESA 400x400mm (HXV). Afastamento mínimo da parede de 5,5cm e máximo 17,5cm, apresente movimento giro horizontal até 180 graus, inclinação vertical de -10 graus a +2 grause ajuste lateral de +3 graus a -3 graus.	165,00		0,0000	0,00	0,00
122	2,00	UN	Suporte de teto ou parede para projetor. Acompanha braço prolongador, é moderno, prático e funcional. Com ele você irá maximizar a qualidade de imagem do seu projetor, garantindo maior estabilidade e precisão. Pode ser instalado no teto ou na parede! Suporte para projetores branco, com braço prolongador incluso. Permite inclinação e rotação. Movimentos: Inclinação e Rotação Distância do Teto: Mínima: 248 mm - Máxima: 905 mm Distância da Parede: Mínima: 188 mm - Intemediária: 592 mm - Máxima: 845 mm Inclinação: 15° Articulação: 360° Local de Instalação: Teto / Parede Possibilita ser instalado no teto ou na parede Engate rápido Fácil instalação - O fios passam por dentro do tubo Produzido em aço carbono e pintura eletrostática.	229,00		0,0000	0,00	0,00

GENERAL CARNEIRO, 2 de Outubro de 2018

OP. MAIDANA NETO
 PROPRIETARIO

22.192.121/0001-15
 OM3 REPRESENTAÇÕES COMERCIAIS
 EIRELI-ME
 RUA ERNESTO GUAITA, 110
 CEP 84660-000
 GENERAL CARNEIRO - PR.

**ESTADO DO PARANA
PREFEITURA MUNICIPAL DE CRUZ MACHADO**

CNPJ: 76.339.688/0001-09 Telefone: 554 1222
 Av. Vitoria, 167
 C.E.P.: 84620-000 - Cruz Machado

**PREGÃO PRESENCIAL
Nº.: 93/2018 - PR**

Processo Administrativo: 187/2018
 Processo Licitatório: 190/2018
 Data do Processo: 13/09/2018

Folha: 31/38

Fornecedor: **OM3 REPRESENTACOES COMERCIAIS LTDA**
 Endereço: RUA ERNESTO GUAITA, 110 - Bairro: MONTE CASTELO
 Cidade: GENERAL CARNEIRO UF: PR CEP: 84660-000
 CNPJ: 22.192.121/0001-15 Inscrição Estadual: 9069276404
 Telefone: 42335521625 Enquadrado como MPE: Sim MPE Local/Regional: Sim

Item	Quantidade	Unid.	Especificação do Material	Preço Máximo	Marca	Descrto.	Preço Unitário	Preço Total
123	1,00	UN	SWITCH 16 PORTAS RJ45 COM AUTONEGOCIAÇÃO 10/100/1000 MBPS, CAPACIDADE DE COMUNICAÇÃO MÍNIMA 32GBPS (AUTO MDI, MDIX).	432,00	Tp-link	0,0000	410,00	410,00
124	1,00	UN	SWITCH INTERFACE 24 PORTAS RJ45 AUTOSENSIVEIS, 10/100/1000 MBPS COM AUTO NEGOCIAÇÃO (AUTO MDI, MDIX), CAPACIDADE DE COMUTAÇÃO MÍNIMA DE 48 GBPS. MARCA REFERENCIA: SWITCH WIRED TP-LINK GIGABIT 24 PORTAS TL-SG1024D	580,00	Tp-link	0,0000	550,00	550,00
125	1,00	UN	TABLET TELA DE 7 POLEGADAS, ANDROID 4.4, PROCESSADOR INTEL ATOM QUAD CORE 1.8 GHZ, IMAGEM HD, COMPATIVEL 3G, SENSOR WIFI, BLUETOOTH, BATERIA DE ALTA DURACÃO, DUAL CAMERA, MEMORIA INTERNA DE 8GB, COM CAPACIDADE DE CARTÃO MICRO SD ATE 64GB, PRODUTO NA COR PRETO, PRODUTO ACOMPANHADO DE 01 CABO USB, CARREGADOR E GUIA RÁPIDO. IGUAL OU SIMILAR A MARCA MULTILASER.	499,00		0,0000	0,00	0,00
126	43,00	UN	TECLADO (COM FIO): USB 2.0 PADRÃO ABNT2, COMPATIVEL COM WIN XP/VISTA/7/8/10 OU SUPERIOR, NA COR PRETA, COM 107 TECLAS ESTILO CHICLETE CONTENDO PERFIL BAIXO, COM TECLAS NUMERICAS.	52,00		0,0000	0,00	0,00
127	1,00	UN	TELA RETRATIL - PARA APRESENTAÇÕES DATA SHOW Tensionada verticalmente; enrolamento automático através de sistema de molas; Com estojo metálico e pintura eletrostática, na cor branca; Rolo da tela em tubo de alumínio. Suporte de fixação do rolo no estojo com buchas de latão; Com fixação no teto ou parede; Sistema de parada multi-point (parada em qualquer ponto do desentrolar da tela); Tamanho: mínimo 100" Polegadas Dimensões mínimas: Largura: 2,03 Metros - Altura: 1,52 Metros	940,00	Nardelli	0,0000	900,00	900,00

22.192.121/0001-15
OM3 REPRESENTACOES COMERCIAIS
 ERILLI-ME
 RUA ERNESTO GUAITA, 110
 CEP: 84660-000

GENERAL CARNEIRO, 2 de Outubro de 2018

OT P MAIDANA NETO
 PROPRIETARIO

**ESTADO DO PARANA
PREFEITURA MUNICIPAL DE CRUZ MACHADO**

CNPJ: 76.339.688/0001-09 Telefone: 554 1222
 Av. Vitória, 167
 C.E.P.: 84620-000 - Cruz Machado

**PREGÃO PRESENCIAL
Nº.: 93/2018 - PR**

Processo Administrativo: 187/2018
 Processo Licitatório: 190/2018
 Data do Processo: 13/09/2018

Folha: 32/38

Fornecedor: **OM3 REPRESENTAÇÕES COMERCIAIS LTDA**
 Endereço: RUA ERNESTO GUAITA, 110 - Bairro: MONTE CASTELO
 Cidade: GENERAL CARNEIRO UF: PR CEP: 84660-000
 CNPJ: 22.192.121/0001-15 Inscrição Estadual: 9069276404
 Telefone: 4235521625 Enquadrado como MPE: Sim MPE Local/Regional: Sim

Item	Quantidade	Unid.	Especificação do Material	Preço Máximo	Marca	Descio.	Preço Unitário	Preço Total
128	2,00	UN	TELEFONE COM FIO - DE MESA - PRETO 12 MESES GARANTIA TELEFONE SEM FIO SIMILAR, IGUAL OU SUPERIOR INTELBRAS TS40 2 teclas de discagem direta. Discagem rápida para 10 números LED no fone para sinalização. 7 tipos de toque com 5 opções de volume. Tom de tecla. Autoatendimento. Modo repouso automático ao colocar o fone na base. Flash programável. Tecla Mudo. Aviso sonoro e visual de tora de alcance e sonoro de bateria baixa. Bateria de 96h em modo repouso e 9h em uso contínuo. Localizador de fone. Seleção Pública/PABX para ajuste de áudio	79,50		0,0000	0,00	0,00
129	37,00	UN	TELEFONE SEM FIO SIMILAR, IGUAL OU SUPERIOR INTELBRAS TS40 2 teclas de discagem direta. Discagem rápida para 10 números LED no fone para sinalização. 7 tipos de toque com 5 opções de volume. Tom de tecla. Autoatendimento. Modo repouso automático ao colocar o fone na base. Flash programável. Tecla Mudo. Aviso sonoro e visual de tora de alcance e sonoro de bateria baixa. Bateria de 96h em modo repouso e 9h em uso contínuo. Localizador de fone. Seleção Pública/PABX para ajuste de áudio	154,33	INTELBRAS TS4I	0,0000	154,30	5.709,10
130	2,00	UN	Tenda Santonada portátil 3x3 capacidade para 15 pessoas, cobertura poliéster, impermeável, estrutura de aço, pés em alumínio e pintura epóxi	799,00		0,0000	0,00	0,00
131	2,00	UN	Tenda Santonada portátil 6x3m capacidade para 30 pessoas, cobertura poliéster, impermeável, estrutura de aço, pés em alumínio e pintura epóxi	1.599,00		0,0000	0,00	0,00
132	4,00	UN	Tomteira Elétrica Versátil C/ Ducha Spray Extensora P/ Cozinha -3 temperaturas: Quente, morna e fria. Com bica móvel e arçador articulado. Sua ducha especial tem longo alcance.	459,00		0,0000	0,00	0,00
133	7,00	UN	TV 21" Convencional c/ Closed Caption, Função Game e Controle Remoto	913,33	Philips	0,0000	890,00	6.230,00
134	5,00	UN	TV LED 32 POLEGADAS, 2 ENTRADAS HDMI, 1 USB, FABRICAÇÃO NACIONAL, VOLTAGEM 110V, GARANTIA DE 01 ANO.	1.289,67	samsung	0,0000	1.200,00	6.000,00

22.192.121/0001-15
 OM3 REPRESENTAÇÕES COMERCIAIS
 ERNESTO GUAITA

GENERAL CARNEIRO, 2 de Outubro de 2018

PROPRIETARIO
 O M A I D A N A N E T O

**ESTADO DO PARANA
PREFEITURA MUNICIPAL DE CRUZ MACHADO**

CNPJ: 76.339.688/0001-09 Telefone: 554 1222
 Av. Vitória, 167
 C.E.P.: 84620-000 - Cruz Machado

**PREGÃO PRESENCIAL
Nº.: 93/2018 - PR**

Processo Administrativo: 187/2018
 Processo Licitatório: 190/2018
 Data do Processo: 13/09/2018

Folha: 33/38

Fornecedor: **OM3 REPRESENTACOES COMERCIAIS LTDA**
 Endereço: RUA ERNESTO GUAITA, 110 - Bairro: MONTE CASTELO
 Cidade: GENERAL CARNEIRO UF: PR CEP: 84660-000
 CNPJ: 22.192.121/0001-15 Inscrição Estadual: 9069276404
 Telefone: 4235521625 Enquadrado como MPE: Sim MPE Local/Regional: Sim

Item	Quantidade	Unid.	Especificação do Material	Prego Máximo	Marca	Descto.	Prego Unitário	Prego Total
135	2,00	UN	Umificador de ambiente capacidade 4.5l. Produto portátil e bivolt, Capacidade do reservatório de água: 4.5L, Chave ligadesliga, Seletor de intensidade de vapor. Baixo consumo de energia, Proteção antivazamento, Distribuidor de vapor direcionado, Autonomia (máxima vazão) e de 12 horas, Luz indicadora funcionamento e de reservatório vazio. - Material: Plástico.	229,50	Quanta	0,0000	210,00	420,00
136	5,00	UN	VENTILADOR 30 CM DIAMETRO MINIMO - 3 VELOCIDADES - COM PEDESTAL 110V.	194,67	house lux	0,0000	175,00	875,00
137	4,00	UN	VENTILADOR DE COLUNA 110V 4 HELICES turbo40 INOX - 3 VELOCIDADES AREA DE VENTILAÇÃO 20m2, 40 W POTENCIA - GARANTIA DE 12 MESES.	456,33	Ventisol	0,0000	430,00	1.720,00
138	8,00	UN	VENTILADOR DE MESA SILENCIOSO COM 3 VELOCIDADES 1. SILENCIO/DORMIR 2. ECO FRESH 3. TURBO SILENCIO 4 POSIÇÕES E PORTA FIOS IGUAL OU SIMILAR A MARCA: ARNO modelo: SILENCE FORCE VF 40	233,00	Arno	0,0000	230,00	1.840,00
139	3,00	UN	Ventilador de parede, ventilador new parede 40cm oscilante mono (grade plástica), hélice: 3 pás, cores: preto ou branco, chave: controle rotativo, rpm: 1.350; vazão: 75m³/min; consumo: 0,13 kw/h; motor: 135w; voltagem: 110w;	238,00		0,0000	0,00	0,00
140	21,00	UN	VENTILADOR DE PAREDE 60 CM oscilante bivolt Características: Diâmetro (mm): 600 Hélice: 3 Pás 550 mm. Potência Watts: 200, Vazão m³/min: 250 Rotação RPM: 1400 Freqüência: 50/60 Tensão: 127/220 Bivolt Consumo: 0.20 Kw/h Dimensões da Embalagem: Altura: 52 cm Largura: 27 cm Profundidade: 52 cm Peso: 5,3 kg Igual ou similar a marca Arge	296,33	Ventisol	0,0000	290,00	6.090,00

22.192.121/0001-15
 OM3 REPRESENTACOES COMERCIAIS

GENERAL CARNEIRO, 2 de Outubro de 2018
 RUA ERNESTO GUAITA, 110
 CEP 84660-000
 GENERAL CARNEIRO - PR
 OPIU MAIDANA NETO
 PROPRIETARIO

**ESTADO DO PARANA
PREFEITURA MUNICIPAL DE CRUZ MACHADO**

CNPJ: 76.339.688/0001-09 Telefone: 554 1222
 Av. Vitoria, 167
 C.E.P.: 84620-000 - Cruz Machado

**PREGÃO PRESENCIAL
Nº.: 93/2018 - PR**

Processo Administrativo: 187/2018
 Processo Licitatório: 190/2018
 Data do Processo: 13/09/2018

Folha: 34/38

Forneceor: **OM3 REPRESENTACOES COMERCIAIS LTDA**
 Endereço: RUA ERNESTO GUAITA, 110 - Bairro: MONTE CASTELO
 Cidade: GENERAL CARNEIRO UF: PR CEP: 84660-000
 CNPJ: 22.192.121/0001-15 Inscrição Estadual: 9069276404
 Telefone: 4235521625 Enquadrado como MPE: Sim MPE Local/Regional: Sim

Item	Quantidade	Unid.	Especificação do Material	Preço Máximo	Marca	Desc.	Preço Unitário	Preço Total
141	10,00	UN	Ventilador de Parede Preto Características -Cor: preto -Estrutura em metal pintado em epóxi com tratamento anti-ferrugem -52cm de diâmetro (fela) -3 velocidades (média, forte, extra-forte) -Próprio para parede -Seguramente o mais potente e silencioso motor do mercado dentro de sua categoria -Desempenho seguro e grande poder de deslocamento de ar -Ajuste de altura -Exclusivo controle para fixar à parede controle -Totalmente adequado às normas e especificações técnicas de Segurança Internacional -Fácil instalação com apenas 4 parafusos -Silencioso e decorativo -Design super arrojado Potência de 110 watts Dimensões aprox. c/ embalagem: 56x31x54cm (AxLxP) Peso aprox. c/ embalagem: 8Kg	259,67		0,0000	0,00	0,00
142	10,00	UN	VENTILADOR DE TETO COM 03 VELOCIDADES E FUNÇÃO EXAUSTÃO, BRANCO, 3 PÁS em chapa de aço, DIAMETRO DA HELICE 96CM, POTENCIA 130 WATTS, 220V.	184,67		0,0000	0,00	0,00
143	10,00	UN	VENTILADOR DE TETO COM 3 VELOCIDADES E FUNÇÃO EXAUSTÃO, BRANCO, 3 pas em chapa de aço, DIAMETRO DA HELICE 96CM, POTENCIA DE 130 WATTS, 110 V.	244,67		0,0000	0,00	0,00
144	5,00	UN	FONTE DE ALIMENTAÇÃO PARA COMPUTADOR - 550 WATTS-CERTIFICAÇÃO 80 PLUS BRONZE - PFC ATIVO - COMPATIVEL- CONECTOR ATX - ENTRADA DE CA 100-240V -	295,00	BR X	0,0000	270,00	1.350,00
145	4,00	UN	SECADOR DE MÃOS AUTOMÁTICO 110V - Secador de mãos com acionamento automático por sensor de presença * Apenas ar quente * Matéria prima: Plástico ABS * Potência nominal: 1700w (mínima) * Temperatura do ar: 45 a 65 graus (podem variar em 10%) * Garantia: 01 ano (contando a partir da data da compra)	450,00		0,0000	0,00	0,00

GENERAL CARNEIRO, 2 de Outubro de 2018

OPILIO MAIDANA NETO
 PROPRIETARIO

OM3 REPRESENTACOES COMERCIAIS
 ENCLIF-ME
 RUA ERNESTO GUAITA, 110
 CEP 84660-000
 GENERAL CARNEIRO

22.192.121/0001-15

(Handwritten signatures and marks)

**ESTADO DO PARANA
PREFEITURA MUNICIPAL DE CRUZ MACHADO**

**PREGÃO PRESENCIAL
Nº.: 93/2018 - PR**

CNPJ: 76.339.688/0001-09 Telefone: 554 1222
Av. Vitoria, 167
C.E.P.: 84620-000 - Cruz Machado

Processo Administrativo: 187/2018
Processo Licitatório: 190/2018
Data do Processo: 13/09/2018

Folha: 35/38

Fornecedor: **OM3 REPRESENTACOES COMERCIAIS LTDA**
Endereço: RUA ERNESTO GUAITA, 110 - Bairro: MONTE CASTELO
Cidade: GENERAL CARNEIRO UF: PR CEP: 84660-000
CNPJ: 22.192.121/0001-15 Inscrição Estadual: 9069276404
Telefone: 4236521625 Enquadrado como MPE: Sim MPE Local/Regional: Sim

Item	Quantidade	Unid.	Especificação do Material	Preço Máximo	Marca	Descio.	Preço Unitário	Preço Total
146	1,00	UN	LEITOR BIOMETRICO - DIGITAL ROLADA - PADRÕES FBI - LEITURA DE DIGITAL DE DEDO ROLADO I - (INTERFACE USB 2.0 - RESOLUÇÃO MINIMA 500 DPI e 750X800 PIXELS (MINIMO))- PROGRAMA DE INSTLAÇÃO E UTILIZAÇÃO - COMPATIVEL W INOWS 32 E 64 - TECNOLOGIA OTICA OU PRISMA DE VIDRO OU TECNOLOGIA ELETROLUMINESCENTE - TAXA DE AMOSTRAGEM DE QUADROS POR SEGUINDO: MINIMO 15 FPS. MODELO MARCA REFERENCIA: eNBioScan-F Roll Type - HFDU07-FLAT	2.975,00		0,0000	0,00	0,00

GENERAL CARNEIRO, 2 de Outubro de 2018

OM3 REPRESENTAÇÕES COMERCIAIS LTDA
EIRELI ME
RUA ERNESTO GUAITA, 110
CEP 84.660-000
GENERAL CARNEIRO

ORÇAMENTO MAIDANA NETO
PROPRIETARIO

**ESTADO DO PARANA
PREFEITURA MUNICIPAL DE CRUZ MACHADO**

CNPJ: 76.339.688/0001-09 Telefone: 554 1222
 Av. Vitória, 167
 C.E.P.: 84620-000 - Cruz Machado

**PREGÃO PRESENCIAL
Nº.: 93/2018 - PR**

Processo Administrativo: 187/2018
 Processo Licitatório: 190/2018
 Data do Processo: 13/09/2018

Folha: 36/38

Fornecedor: OMS REPRESENTACOES COMERCIAIS LTDA
Endereço: RUA ERNESTO GUAITA, 110 - Bairro: MONTE CASTELO
Cidade: GENERAL CARNEIRO UF: PR CEP: 84660-000
CNPJ: 00 22.192.121/0001-15 Inscrição Estadual: 9069276404
Telefone: 4235521625 Enquadrado como MPE: Sim MPE Local/Regional: Sim

Item	Quantidade	Unid.	Especificação do Material	Preço Máximo	Marca	Descdo.	Preço Unitário	Preço Total
147	10,00	conj	CONJUNTO DE MESA ESCOLAR INFANTIL PARA 4 LUGARES IDEAL PARA CRIANÇAS DE 2 A 7 ANOS. COMPOSTO DE 1 MESA E 4 CADERAS. MESA: CONFECIONADA EM TUBO INDUSTRIAL 1", SOLDA ELETRONICA, TRATAMENTO ANTI-FERRUGINOSO, PINTURA EPOXI-PO, TAMPO QUADRADO CONFECIONADO EM COMPENSADO MULTILAMINADO. TIPO FORMICA BRILHANTE NA COR BEGE, SENDO 80CM DE COMPRIMENTO X 80CM DE LARGURA X 18MM, COM BORDAS E CANTOS ARREDONDADOS, REVESTIDOS EM FORMICA E FIXADO NA ESTRUTURA ATRAVÉS DE PARAFUSOS, ALTURA APROXIMADA DE 50CM. CADERAS: CONFECIONADAS EM TUBO INDUSTRIAL 3/4" COM ASSENTO (300X310X10MM) E ENCONSTO (300X160X10MM) EM COMPENSADO LAMINADO TIPO FORMICA NA COR BEGE, FICADOS NA ESTRUTURA, BALEADOS E ANATÔMICOS, REVESTIDOS EM FORMICA E REBITADOS NA ESTRUTURA, ALTURA APROXIMADA DO ASSENTO 25CM, ALTURA TOTAL 58CM. AS MEDIDAS PODEM VARIAR EM 10% - DESDE QUE MANTIDAS AREAS DE SUPERFICIE, QUALIDADE, ERGONOMIA EXIGIDAS. - EM CASO DE DIVERGENCIA EM MEDIDAS E MATERIAIS (DESDE QUE A QUALIDADE SIMILAR, SUPERIOR OU IGUAL).	410,00		0,0000	0,00	0,00
148	100,00	UN	Cadeira plastica com braço, tipo poltrona plastica. Possui sistema antiderrapante nos pes. Dimensões 79cm altura X 54 cm largura X 57 cm comprimento. Na cor branca. Produto aditivado com anti-UV, resistente aos raios solares e de fácil limpeza. Deve possuir certificação do Inmetro, conforme portaria 213/07 e norma da ABNT. Produçãomonobloco, resistente e empilhável. Peso suportado até 154 Kg Similar à marca Tramontina, modelo guarapari.	69,00	TRAMONTINA	0,0000	60,00	6.000,00

GENERAL CARNEIRO, 2 de Outubro de 2018

22.192.121/0001-15
 OMS REPRESENTAÇÕES COMERCIAIS
 EIRELI-ME

RUA ERNESTO GUAITA, 110
 CEP 84.460-000
 GENERAL CARNEIRO
 ODILIO MAIDANA NETO
 PROPRIETARIO

**ESTADO DO PARANA
PREFEITURA MUNICIPAL DE CRUZ MACHADO**

CNPJ: 76.339.688/0001-09 Telefone: 554 1222
 Av. Vitória, 167
 C.E.P.: 84620-000 - Cruz Machado

**PREGÃO PRESENCIAL
Nº.: 93/2018 - PR**

Processo Administrativo: 187/2018
 Processo Licitatório: 190/2018
 Data do Processo: 13/09/2018

Folha: 37/38

Fornecedor: **OM3 REPRESENTACOES COMERCIAIS LTDA**
 Endereço: RUA ERNESTO GUAITA, 110 - Bairro: MONTE CASTELO
 Cidade: **CRUZ MACHADO** UF: PR CEP: 84660-000
 CNPJ: **22.192.121/0001-15** Inscrição Estadual: 9069276404
 Telefone: **4235521625** Enquadrado como MPE: Sim MPE Local/Regional: Sim

Item	Quantidade	Unid.	Especificação do Material	Pregão Máximo	Marca	Descdo.	Pregão Unitário	Pregão Total
149	1,00	UN	MONITOR 29 POLEGADAS ULTRAWIDE 21:9, FULL HD (2560X1080), COM ENTRADAS HDMI, DISPLAY PORT, DEVENDO CONTER PADRÃO VESA 75X75 OU 100X100, COM TAXA DE ATUALIZAÇÃO (MS) DE NO MAXIMO 6 MS, NÃO SENDO INFERIOR A 65HZ, COM GARANTIA DE 12 MESES, resolução minima - taxa atualização minima - dimensões mínimas - com selo eficiencia energetica. Marca referência: LG 29 Full HD IPS LED UltraWide 21:9	1.511,65	Lg	0,0000	1.500,00	1.500,00
150	1,00	UN	AQUECEDOR A OLEO	340,90	Britania	0,0000	330,00	330,00
151	150,00	UN	PEN DRIVE 4 GB USB 2.0, CDR PRETO	25,00	Sandisk	0,0000	25,00	3.750,00
152	13,00	UN	TV LED 24" - RESOLUÇÃO 1366X768 (MINIMO) - IMAGEM HD, CONVERSOR DIGITAL E RECEPTOR DIGITAL INTEGRADOS, CONEXÕES HDMI COM ENTRADAS DE AUDIO E VIDEO DE ALTA DEFINIÇÃO, ENTRADA USB, REPRODUÇÃO DE VIDEOS, FOTOS E MUSICAS, ENTRADA RTF PARA TV ABERTA, ENTRADA DE VIDEO E AUDIO ESTEREO, ENTRADA VGA, ENTRADA PC AUDIO, SAIDA DE AUDIO RCA, ALIMENTAÇÃO BIVOLT, INCLUSOS CABO ALIMENTAÇÃO, CONTROLE REMOTO, COM GARANTIA DE 1 ANO, COR PRETO.	799,00	Philco	0,0000	799,00	10.387,00
153	1,00	UN	LAVADORA DE ROUPAS/TANQUINHO COM AGITADOR - 5KG MINIMO 110V - Gabinete em plastico - Lavagem por agitação - com timer -	369,00		0,0000	0,00	369,00

22.192.121/0001-15

OM3 REPRESENTACOES COMERCIAIS

ERIEL ME

RUA ERNESTO GUAITA, 110

CEP 84660-000

GENERAL CARNEIRO

ONILIO MAIDANA NETO

PROPRIETARIO

GENERAL CARNEIRO, 2 de Outubro de 2018

(Handwritten signatures and stamps)

**ESTADO DO PARANA
PREFEITURA MUNICIPAL DE CRUZ MACHADO**

CNPJ: 76.339.688/0001-09 Telefone: 554 1222
 Av. Vitoria, 167
 C.E.P.: 84620-000 - Cruz Machado

**PREÇÃO PRESENCIAL
Nº.: 93/2018 - PR**

Processo Administrativo: 187/2018
 Processo Licitatório: 190/2018
 Data do Processo: 13/09/2018

Folha: 38/38

Fornecedor: **OM3 REPRESENTACOES COMERCIAIS LTDA**
 Endereço: RUA ERNESTO GUAITA, 110 - Bairro: MONTE CASTELO
 Cidade: GENERAL CARNEIRO UF: PR CEP: 84660-000
 CNPJ: 080 22.192.121/0001-15 Inscrição Estadual: 9069276404
 Telefone: 4235521625 Enquadrado como MPE: Sim MPE Local/Regional: Sim

Item	Quantidade	Unid.	Especificação do Material	Preço Máximo	Marca	Descio.	Preço Unitário	Preço Total
154	1,00	UN	CENTRÍGUA DE ROUPAS MIN 5KG - 110V COM TIMER	550,00		0,0000	0,00	0,00

Total Geral: 374.745,10

Reservado para Observações do Fornecedor:
VALIDADE DA PROPOSTA 60 (SESSENTA) DIAS, PRAZO DE ENTREGA 05 (CINCO) DIAS, A proponente declara conhecer os termos do instrumento convocatório que rege a presente licitação. O preço proposto acima contempla todas as despesas necessárias ao pleno fornecimento, tais como os encargos, colados separados e incidentes sobre o fornecimento DADOS BANCA RIOS SCRCREDI COOP DE CREDITO - Banco 085 - Agencia 0112-0 - Conta Corrente n 18655-4 - email: om3representacoes@outlook.com, FONE 4235521625

(Valores expressos em Reais R\$)

Total por Extenso: (trezentos e setenta e quatro mil setecentos e quarenta e cinco reais e dez centavos)

GENERAL CARNEIRO, 2 de Outubro de 2018



22.192.121/0001-15
OM3 REPRESENTACOES COMERCIAIS
 EIRELI-ME

RUA ERNESTO GUAITA, 110
 CEP 84660-000
 GENERAL CARNEIRO - PR.

OPÇÃO MAIDANA NETO
 PROPRIETARIO

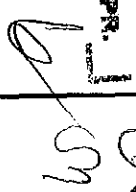

ESTADO DO PARANÁ
PREFEITURA MUNICIPAL DE CRUZ MACHADO

CNPJ: 76.339.688/0001-09 Telefone: 554 1222
 Av. Viktoria, 167
 C.E.P.: 84520-000 - Cruz Machado

PREGÃO PRESENCIAL
 Nº.: 93/2018 - FR

Processo Administrativo: 187/2018
 Processo Licitatório: 190/2018
 Data do Processo: 13/09/2018

Folha: 1/38

Fornecedor: **MULTICENTER & DIGICOLOR ATACADO LTDA-ME**
 Endereço: RUA DIOGO EMANUEL DE ALMEIDA - Bairro: CENTRO
 Cidade: GUAMIRANGA UF: PR CEP: 84435-000
 CNPJ: 07.731.259/0001-51
 Telefone: 4234381048 Inscrição Estadual: 9035784400
 Enquadrado como MPE: Não MPE Local/Regional: Não

Item	Quantidade	Unid.	Especificação do Material	Preço Máximo	Marca	Descto.	Preço Unitário	Preço Total
1	1,00	UN	Aspirador de pó e líquido, capacidade 25litros, 1600W, motor 2 estagios, bico universal, mangueira 2,5M, cabo elétrico 7,5M, filtro de papel descartável, filtro de pano, filtro permanente, bocal de sopra, bola de água.	2.073,33		0,0000	0,00	0,00
2	1,00	UN	Amplificador de som 110W, resposta de frequência 10 HZ a 70KHZ, tensão de rede 120/240, proteção contra curto.	870,00		0,0000	0,00	0,00
3	5,00	UN	Aparelho de som mini system sistema 2.0 canais 30 w, usb, reproduz DVD/DVD-R/DVD-RW, DIVX, MPEG4, VCD, MP3, CD/CD-R/CD-RW, JPEg, B.volt Rádio AM/FM, modelo referencia: SP141	559,50		0,0000	0,00	0,00
4	35,00	UN	Aquecedor Elétrico/Halôgêno 3 Níveis de Potência, em Polipropileno e Metal, 6/desumidificador.	179,00		0,0000	0,00	0,00
5	7,00	UN	Ar Condicionado Split HW 12.000 Btus quente/frio 22iv. Cor branco com controle remoto, display digital, função timer, sleep, ventilação, desumidifica, garantia 3 anos.	2.275,00	ELETROLUX	0,0000	2.270,00	15.890,00
6	1,00	UN	Ar Condicionado Split HW 18.000 Btus quente/frio 22iv. Cor branco com controle remoto, display digital, função timer, sleep, ventilação, desumidifica, garantia 3 anos.	3.050,00	LETROLUX	0,0000	3,00	3,00
7	1,00	UN	Ar Condicionado Split HW 24.000 Btus quente/frio 22iv. Cor branco com controle remoto, display digital, função timer, sleep, ventilação, desumidifica, garantia 3 anos.	4.200,00	ELETROLUX	0,0000	4,10	4,10
8	4,00	UN	Ar Condicionado Split HW 9.000 Btus quente/frio 22iv. Cor branco com controle remoto, display digital, função timer, sleep, ventilação, desumidifica, garantia 3 anos.	1.890,00	ELETROLUX	0,0000	1,85	7,40

MULTICENTER & DIGICOLOR
ATACADO LTDA - ME

RUA DIOGO EMANUEL DE ALMEIDA, SN. SALA CENTRO - 84435-000 - GUAMIRANGA - PR

GUAMIRANGA, 2 de Outubro de 2018

LUCIANO MACHALVES PEREIRA
 AUXILIAR ADMINISTRATIVO

ESTADO DO PARANA
PREFEITURA MUNICIPAL DE CRUZ MACHADO

CNPJ: 76.339.688/0001-09 Telefone: 554 1222
 Av. Vitoria, 167
 C.E.P.: 84620-000 Cruz Machado

PREGÃO PRESENCIAL
Nº.: 93/2018 - PR

Processo Administrativo: 187/2018
 Processo Licitatório: 190/2018
 Data do Processo: 13/09/2018

Folha: 2/38

Formecedor: **MULTICENTER & DIGICOLOR ATACADO LTDA-ME**
 Endereço: **RUA DIOGO EMANUEL DE ALMEIDA - Bairro: CENTRO**
 Cidade: **GUAMIRANGA** UF: PR CEP: 84435-000
 CNPJ: **07.731.259/0001-51** Inscrição Estadual: 9035784400
 Telefone: **4234381048** Enquadrado como MPE: Não MPE Local/Regional: Não

Item	Quantidade	Unid.	Especificação do Material	Preço Máximo	Marca	Descr.	Preço Unitário	Preço Total
9	2,00	UN	Banco Sem Encosto Banco com as tiras do assento em formato de toras de madeira, com rebaixo no meio do assento para maior conforto. As extremidades mantem o formato circular de uma tora de madeira para melhor estética. Os pés são em formato de "X", em plástico rotomoldado, fazendo com que possa ser instalado em pátios sem o risco de manchar o piso com marcas de ferrugem. Em cada pé há locais próprios para fixação no chão, caso seja necessário. A montagem é totalmente por encaixe, sem necessidade de utilização de parafusos, o que elimina totalmente o risco de oxidação. Material: polietileno de média densidade (material não tóxico e reciclável), polietileno pigmentado (colorido), ctm aditivo UV que garante a coloração original mesmo que exposto ao tempo	1.100,00		0,0000	0,00	0,00
10	1,00	UN	BANHEIRA COM TROCADOR DE FRALDA PORTÁTIL	404,50	CAVOVIL	0,0000	404,00	404,00
11	4,00	UN	SUPORTE / BASE GARAFÃO ÁGUA MINERAL 20 LITROS COM TORNEIRA E COM PERFURADOR - EM PLASTICO - BRANCO - MATERIAL NÃO RECICLADO.	99,00		0,0000	0,00	0,00
12	5,00	UN	BATEDEIRA NA COR PRETA, POSSUI DUAS TIGELAS, SENDO A MAIOR COM CAPACIDADE PARA 4 LITROS, POSSUI TRÊS VELOCIDADES E FUNÇÃO PULSAR, UM PAR DE BATEDORES E BASE REMOVÍVEL, POTÊNCIA DE 280 W, VOLTAGEM 110 V, DIMENSÕES: 24,3 X 22,8 X 31,8 CM. COM MANUAL E GARANTIA DE FABRICANTE.	249,33	BRITANIA	0,0000	249,00	1.245,00
13	3,00	UN	BATEDEIRA PLANETARIA 8 VELOCIDADES, 300 WATTS DE POTENCIA, TIGELA COM 4 LITROS DE CAPACIDADE E 3 TIPOS DE BATEDORES, NA COR BRANCA, VOLTAGEM 110 VOLTS.			0,0000	525,00	1.575,00

07 731 259/0001-51

MULTICENTER & DIGICOLOR ATACADO LTDA - ME
 RUA DIOGO EMANUEL DE ALMEIDA, S/N - SALA CENTRO - 84435-000 - GUAMIRANGA - PR

GUAMIRANGA, 2 de Outubro de 2018

LUCIANO MICALVES PEREIRA
 AUXILIAR ADMINISTRATIVO

ESTADO DO PARANA
PREFEITURA MUNICIPAL DE CRUZ MACHADO

CNPJ: 76.339.688/0001-09 Telefone: 454 1222
Av. Vitória, 167
C.E.P.: 84520-000 - Cruz Machado

PREGÃO PRESENCIAL
Nº.: 93/2018 - FR

Processo Administrativo: 187/2018
Processo Licitatório: 180/2018
Data do Processo: 13/09/2018

Folha: 3/38

Fornecedor: **MULTICENTER & DIGICOLOR ATACADO LTDA-ME**
Endereço: **RUA DIOGO EMANUEL DE ALMEIDA - Bairro: CENTRO**
Cidade: **CRUZ GUAMIRANGA** UF: PR CEP: 84435-000
CNPJ: **07.731.259/0001-51** Inscrição Estadual: 9035784400
Telefone: **00 4234381048** Enquadrado como MPE: Não MPE Local/Regional: Não

Item	Quantidade	Unid.	Especificação do Material	Preço Máximo	Marca	Descto.	Preço Unitário	Preço Total
14	25,00	UN	Bateria saiaça estacionária 12v 7Ah (amperagem mínima), para nobreak. O fabricante deverá possuir as seguintes certidões: NBR ISO 14001/2004 : Gestão Ambiental, NBR ISO 9001/2008 : Gestão de Qualidade. - Bateria de chumbo todas reguladas por válvulas - Livre de manutenção. 1 ano de garantia total a partir da emissão da nota fiscal. Dimensões aproximadas (podem variar em 5%) Comprimento = 151 mm Largura = 65 mm Altura com Terminal = 100 mm modelo/marca referência: Moura (marca apenas referência, não sendo exigido produto específico de marca/modelo).	121,33		0,0000	0,00	0,00
15	1,00	UN	Bebedouro compressor, com duas torneiras de pressão latão cromad, ajuste de temperatura automática, certificação imetro.	909,67		0,0000	0,00	0,00
16	5,00	UN	Bebedouro refrigerado de pressão infantil inox: gabinete em aço inox 430, protegido com pvc na cor cizua com serpentina, reservatório fabricado em polietileno, capacidade para 3,5 litros de água gelada. Aparador/focha em aço inox, duas torneiras tipo jato e copo, acompanha filtro, controle de temperatura através de termostato com regulagem, tensão bivolt. Dimensões 65cm(A)x 35cm(C)x 60cm (L).	1.375,00		0,0000	0,00	0,00

07 731 259/0001-51

MULTICENTER & DIGICOLOR
ATACADO LTDA. - ME
RUA DIOGO EMANUEL DE ALMEIDA, S/N - SALA 19
CENTRO 84435-000 - GUAMIRANGA - PR

GUAMIRANGA, 2 de Outubro de 2018

LUCIANO 
AUXILIAR ADMINISTRATIVO

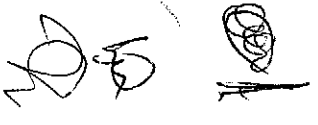

ESTADO DO PARANA
PREFEITURA MUNICIPAL DE CRUZ MACHADO

CNPJ: 76.339.888/0001-09 Telefone: 454 1222
Av. Vitória, 167
C.E.P.: 84620-000 - Cruz Machado

PREÇÃO PRESENCIAL
Nº.: 93/2018 - PR

Processo Administrativo: 187/2018
Processo Licitatório: 190/2018
Data do Processo: 13/09/2018
Folha: 4/38

Fornecedor: **MULTICENTER & DIGICOLOR ATACADO LTDA-ME**
Endereço: RUA DIOGO EMANUEL DE ALMEIDA - Bairro: CENTRO
Cidade: GUAMIRANGA UF: PR CEP: 84435-000
CNPJ: 07.731.259/0001-51 Inscrição Estadual: 9035784400
Telefone: 4234381048 Enquadrado como MPE: Não MPE Local/Regional: Não

Item	Quantidade	Unid.	Especificação do Material	Preço Máximo	Marca	Descto.	Preço Unitário	Preço Total
17	5,00	UN	BEBEDOURO REFRIGERADO DE PRESSÃO INOX, MODELO TRADICIONAL DE COLUNA INOX COM ESPESURA DE 0,08MM, COM 2 TORNEIRAS DE PRESSÃO EM LATAO CROMADO COM REGULAGEM DE JATO D'ÁGUA, UMA DE JATO PARA BOCA OUTRA PARA COPO, RALO SIFONADO, TAMPO EM AÇO INOX POLIDO, MOTO-COMPRESSOR ECONOMICO E SILENCIOSO, FILTRO DE ÁGUA COM CARVÃO ATIVADO IMPREGNADO COM PRATA, SERVE EM MEDIA 40 PESSOAS POR HORA, REFRIGERAÇÃO DE 07LT POR HORA, LARGURA MÁXIMA 320MM X ALTURA MÁXIMA 990MM, POTENCIA 120W-145W, VOLTAGEM 127V IGUAL OU SIMILAR A MARCA LIBELL.	899,00		0,0000	0,00	0,00
18	4,00	UN	BOLSA TÉRMICA COM 2 RECIPIENTES GRANDES 2 recipientes para armazenar Refeições. Livre de BPA. Shaker com compartimentos para transporte de cápsulas, vitaminas e suplementos em pó. Livre de BPA; 2 packs de gelo de alta qualidade (1 grande e 1 médio); Bolo exterior para sua garrafa de água; Bolo frontal com zíper. Bolo atrás para carregar livros ou papéis; Divisores centrais com ação giratória para melhor organização; Mantém os alimentos frescos por até 8 horas; Leve e fácil de carregar. Feito de nylon balístico; Alças resistentes. Dimensões aproximadas: Altura da bolsa: 23cm Comprimento da bolsa: 28cm Largura da bolsa: 20cm	399,00		0,0000	0,00	0,00
19	2.500,00	ML	CABO DE REDE UTP PARA COMPUTADORES RJ45, CATEGORIA SE, ISOLAMENTO EM POLIPROPILENO NA COR AZUL.	1,81	IFE	0,0000	1,80	4.500,00
20	700,00	ML	CABO DE REDE UTP PARA COMPUTADORES RJ45, CATEGORIA CAT 6 BLINDADO, ISOLAMENTO EM POLIPROPILENO NA COR AZUL.	2,22	SOHO PLUS	0,0000	2,20	1.540,00

07 731 259/0001-51
MULTICENTER & DIGICOLOR
ATACADO LTDA - ME
RUA DIOGO EMANUEL DE ALMEIDA S/N - SALA
CENTRO - 84435-000 - GUAMIRANGA - PR

GUAMIRANGA, 2 de Outubro de 2018

LUCIANO GALVES PEREIRA
AUXILIAR ADMINISTRATIVO

ESTADO DO PARANÁ
PREFEITURA MUNICIPAL DE CRUZ MACHADO

PREGÃO PRESENCIAL
Nº.: 93/2018 - PR

CNPJ: 76.339.688/0001-09 Telefone: (54) 1222
 Av. Vitória, 167
 C.E.P.: 841520-000 - Cruz Machado

Processo Administrativo: 187/2018
 Processo Licitação: 190/2018
 Data do Processo: 13/09/2018

Folha: 5/38

Fornecedor: MULTICENTER & DIGICOLOR ATACADO LTDA-ME
Endereço: RUA DIOGO EMANUEL DE ALMEIDA - Bairro: CENTRO
Cidade: GUAMIRANGA - UF: PR CEP: 84435-000
CNPJ: 07.731.259/0001-51 Inscrição Estadual: 9035784400
Telefone: 4234381048 Enquadrado como MPE: Não MPE Local/Regional: Não

Item	Quantidade	Unid.	Especificação do Material	Preço Máximo	Marca	Descr.	Preço Unitário	Preço Total
21	6,00	UN	Cabo HDMI - Comprimento: 1,5 metros. - HDMI 1,4 High Speed. - Transferência de dados: 10,2 Gbps. - Canal de retorno de áudio - recurso que permite a transmissão do áudio da TV para o sistema de Home Theater usando somente a entrada HDMI (sem necessidade de outro cabo exclusivo para áudio).	29,95	VINIUK	0,0000	29,50	177,00
22	2,00	UN	CABO HDMI 15 METROS	83,00		0,0000	0,00	0,00
23	3,00	UN	Cabo HDMI - Comprimento: 5 metros. - HDMI 1,4 High Speed. - Transferência de dados: 10,2 Gbps. - Canal de retorno de áudio - recurso que permite a transmissão do áudio da TV para o sistema de Home Theater usando somente a entrada HDMI (sem necessidade de outro cabo exclusivo para áudio).	39,00	VINIUK	0,0000	38,70	116,10
24	7,00	ML	CABO HDMI COM TRAVA, TAMANHO MINIMO 1,8 METROS, COM SUPORTE PARA BANDA 4K.	65,00	HITTO	0,0000	62,00	434,00
25	7,00	ML	CABO HDMI COM TRAVA, TAMANHO MINIMO 5 METROS, COM SUPORTE PARA BANDA 4K.	79,00		0,0000	0,00	0,00
26	2,00	UN	CABO SVGA 20 METROS - FABRICADO EM BORRACHA COBRE E MALHA METALICA - QUE PERMITE CONECTAR APARELHOS COMPATIVELIS COM CONEXÕES VGASVGA/SXGA/SXGAUXGA	150,00		0,0000	0,00	0,00

07 731 259/0001-51

MULTICENTER & DIGICOLOR
 ATACADO LTDA - ME

RUA DIOGO EMANUEL DE ALMEIDA, S/N - SUDO
 CENTRO - 84435-000 - GUAMIRANGA - PR

GUAMIRANGA, 2 de Outubro de 2018

LUCIANO MICALVES PEREIRA
 AUXILIAR ADMINISTRATIVO

ESTADO DO PARANÁ
PREFEITURA MUNICIPAL DE CRUZ MACHADO

CNPJ: 76.339.688/0001-09 Telefone: 554 1222
 Av. Vitória, 167
 C.E.P.: 84120-000 - Cruz Machado

PREGÃO PRESENCIAL
 Nº.: 93/2018 - FR
 Processo Administrativo: 187/2018
 Processo Licitação: 190/2018
 Data do Processo: 13/09/2018

Folha: 6/08

Fornecedor: MULTICENTER & DIGICOLOR ATACADO LTDA-ME
Endereço: RUA DIOGO EMANUEL DE ALMEIDA - Bairro: CENTRO
Cidade: GUAMIRANGA UF: PR CEP: 84435-000
CNPJ: 07.731.259/0001-51
Telefone: 4234381048 Enquadrado como MPE: Não MPE Local/Regional: Não
 Inscrição Estadual: 9035784400

Item	Quantidade	Unid.	Especificação do Material	Preço Máximo	Marca	Descto.	Preço Unitário	Preço Total
27	6,00	UN	CADEIRA OFICE PRESIDENTE PRETA, COM FUNÇÃO DE SISTEMA RELAX COM TRAVA NO PONTO INICIAL, ENCOSTO E ASSENTO COM ESTRUTURA REFORÇADA EM MADEIRA ESPUMA COM DENSIDADE CONTROLADA REVESTIDO EM COURO PU OU ARTIFICIAL (SINTETICO), E FORMATO ANATOMICO PARA AS COSTAS INCLINDO LEVE PROJEÇÃO DO ESTOFADO EM SEU ENCOSTO PARA CABEÇA, COM DENSIDADE DE ESPUMA MINIMA DE 6 CM, BRAÇOS EM POLIPROPILENO OU REVESTIDOS EM COURO PU OU SINTETICO, REGULAGEM DE ALTURA ATRAVES DO PISTÃO A GÁS, RODIZIOS EM PP, COM DIMENSÕES MINIMAS, ALTURA 1.12M LARGURA 65 CM, PROFUNDIDADE 70 CM, CONTENDO FOLDER ILUSTRATIVO DO PRODUTO E SUAS ESPECIFICAÇÕES.	823,00	PARANÁ	0,0000	781,85	4.691,10
28	40,00	UN	Cadeira Secretária com Base Giratória, couro sintético- Azul	224,67	MILLA	0,0000	213,45	8.538,00
29	1,00	UN	Caixa De Som Compatível Com Os Principais Formatos Digitais, Design Exclusivo E Sistema Compatível As Entradas Usb, Fm, Formato Dp Auditor, Mp3wma, Entrada Para Karokê, Alta Telescopia E Rodas, Aqui Você Encontra As Funcionalidades Para Inspirar A Sua Diversão, Potência: 280 Rms, Voltagem: 110/220 V 5060 Hz.	1.024,50	LENOXX	0,0000	973,25	973,25
30	1,00	UN	Caixa de Som Acústica, Duplo USB, Bluetooth, Alça regulável e Rodinhas para Transporte, 150W RMS, 6voh, acorpanhado com microfone sem iluminação e woofer de 10".	1.199,00	LENOXX	0,0000	1.139,05	1.139,05
31	5,00	UN	CAIXA DE SOM PARA COMPUTADOR	39,50	PISC	0,0000	0,0000	0,0000

07.731.259/0001-51
 MULTICENTER & DIGICOLOR
 ATACADO LTDA - ME
 RUA DIOGO EMANUEL DE ALMEIDA, S/N - SULA
 CENTRO - 84435-000 - GUAMIRANGA - PR
 187,80

GUAMIRANGA, 2 de Outubro de 2018

LUCIANO NEALVES PEREIRA
 AUXILIAR ADMINISTRATIVO

ESTADO DO PARANÁ
PREFEITURA MUNICIPAL DE CRUZ MACHADO

CNPJ: 76.339.688/0001-09 Telefone: 554 1222
 Av. Victoria, 167
 CEP: 84520-000 - Cruz Machado

PREGÃO PRESENCIAL
 Nº.: 93/2018 - PR

Processo Administrativo: 187/2018
 Processo Licitatório: 196/2018
 Data do Processo: 13/09/2018

Folha: 7/38

2
Fornecedor: MULTICENTER & DIGICOLOR ATACADO LTDA-ME
 Endereço: RUA DIOGO EMANUEL DE ALMEIDA - Bairro: CENTRO
 Cidade: GUAMIRANGA UF: PR CEP: 84435-000
 CNPJ: 07.731.259/0001-51 Inscrição Estadual: 9035784400
 Telefone: 4234381048 Enquadrado como MPE: Não MPE Local/Regional: Não

Item	Quantidade	Unid.	Especificação do Material	Preço Máximo	Marca	Descto.	Preço Unitário	Preço Total
32	4,00	UN	Calculadora de Impressão, visor Extra Grande, LCD 12 dígitos, Alimentação AC 110V/220V seleção por chave, Correção de digitação, Funções e recursos para cálculo de impostos, teclas do tipo "keyboard", Seletor de arredondamentos e casas decimais, Contador de itens, Tecla "MU/MD", Delta porcento e GT, Impressão em 2 cores (preto/vermelho), Usa rolete Epson IR-40T, Velocidade de impressão: 2,7 linhas/seg. MODELO IGUAL OU SIMILAR PROCALC LP45	428,00		0,0000	0,00	0,00
33	1,00	UN	Cama Elástica Redonda Com 4,27m De Diâmetro. Estrutura Tubular De Alta Resistência Para Até 150kg. Rede De Segurança De Malha Fina Que Proporciona Melhor Proteção. Protetor De Molas Elásticas Com Espuma Revestida Em Pvc E Tratamento Uv. Protetor De Mestros Em Espuma Especial. Acompanha Ferramentas E Manual De Montagem Em Português. Pode Ser Utilizada Em Casas, Escolas, Clubes E Centros Esportivos. Ideal Para Quem Trabalha Com Locações Ou Para Uso Doméstico. Escada Incluída Para Maior Conforto E Praticidade. Medidas: Diâmetro: 4,27m Altura Da Lona: 0,9m Altura Total: 2,3m. Altura Da Rede: 1,7m.	2.090,00		0,0000	0,00	0,00
34	5,00	UN	Câmera Digital Canon Powershot SX400IS Preta -- 16,0MP, LCD 3,0", Zoom Óptico de 30x, Estabilizador Inteligente, Lente 24mm e Vídeo HD + Cartão de 8GB	1.789,50		0,0000		0,00
35	2,00	UN	CAMERA DIGITAL 20 IMP ZOOM 35X LCD 3,0" SIMILAR IGUAL OU SU SUPERIOR AO MODELO/MARCA SONY CYBER-SHOT DSC-H300 Câmera Digital Sony Cyber-shot DSC-H300 Preta - 20,1 MP, Super Zoom Óptico de 35x, LCD 3,0", Foto Panorâmica 360°, Vídeos HD + Cartão 8GB	1.793,00		0,0000		0,00

07/731259/0001-51
 MULTICENTER & DIGICOLOR
 ATACADO LTDA - ME
 RUA DIOGO EMANUEL DE ALMEIDA S/N - SALA
 CENTRO - 84435-000 - GUAMIRANGA - PR

GUAMIRANGA, 2 de Outubro de 2018

LUCIANO 
 ALEXANDRE PEREIRA
 AUXILIAR ADMINISTRATIVO



ESTADO DO PARANA
PREFEITURA MUNICIPAL DE CRUZ MACHADO

CNPJ: 76.339.688/0001-09 Telefone: 554 1222
 Av. Vitoria, 167
 C.E.P.: 84120-000 - Cruz Machado

PREGÃO PRESENCIAL
 Nº.: 93/2018 - FR

Processo Administrativo: 187/2018
 Processo Licitatório: 190/2018
 Data do Processo: 13/09/2018

Folha: 8/38

Fornecedor: MULTICENTER & DIGICOLOR ATACADO LTDA-ME
Endereço: RUA DIOGO EMANUEL DE ALMEIDA - Bairro: CENTRO
Cidade: GUAMIRANGA UF: PR CEP: 84435-000
CNPJ: 07.731.259/0001-51 Inscrição Estadual: 9035784400
Telefone: 4234381048 Enquadrado como MPE: Não MPE Local/Regional: Não

Item	Quantidade	Unid.	Especificação do Material	Preço Máximo	Marca	Descot.	Preço Unitário	Preço Total
36	1,00	UN	Câmera fotográfica, 20.1MP, 2.7. estabilizador de imagem, foto panorâmica, vídeo em HD, zoom optico 8x - Equipamento podendo ser de resolução maior, zoom de maior alcance - com bateria removível e carregador tricluso.	868,00		0,0000	0,00	0,00
37	1,00	UN	Carro Funcional de Limpeza, Estrutura injetada em plástico polipropileno; Possui aberturas para encaixe dos acessórios (mops, pá e placa) Bem como uma plataforma para apoio do balde espremedor, Possui cantos arredondados e excelente acabamento. Material: Polipropileno. Altura do eixo: 104 cm, Largura: 545 cm, Comprimento: 124 cm, Rodas: Rodizio PVC. #2 fixo 8" # 2 Giratórios de 2", Capacidade carga: 300Kg. CARTÃO DE MEMORIA MICRO SDHC 32 GB COM ADAPTADOR SD (CLASSE 4)	899,00	NOBRE	0,0000	899,00	899,00
38	2,00	UN	Circulador de ar de mesa e parede, heixe com 4cm de diâmetro, 3 velocidades, inclinação vertical regulavel, alça para transporte, baixo nivel de ruido. Dimensões do produto :23x49x48cm, peso 3,64Kg	66,00		0,0000	0,00	0,00
39	2,00	UN	COMPRESSOR AR INFLADOR PARA BALÕES C 4 BICOS Informações Técnicas: Peso 3,14kg Cabos de Energia 5m Voltagem 110V/220V Altura 22,5cm Diâmetro 24cm Similar ou Igual Marca: BonusModelo: 1B-04 Ouro	214,50		0,0000	0,00	0,00
40	1,00	UN		657,00		0,0000	0,00	0,00

MULTICENTER & DIGICOLOR
 ATACADO LTDA. - ME
 RUA DIOGO EMANUEL DE ALMEIDA S/N - SULA
 CENTRO - 84435-000 - GUAMIRANGA - PR

07731259/0001-51

GUAMIRANGA, 2 de Outubro de 2018

LUCIANO CALVES PEREIRA
 AUXILIAR ADMINISTRATIVO

(Handwritten signatures and initials)

**ESTADO DO PARANA
PREFEITURA MUNICIPAL DE CRUZ MACHADO**

CNPJ: 76.339.688/0001-09 Telefone: 554 1222
 Av. Victoria, 167
 C.E.P.: 84120-000 - Cruz Machado

PREGÃO PRESENCIAL
 Nº.: 93/2018 - PR
 Processo Administrativo: 1377/2018
 Processo Licitatório: 190/2018
 Data do Processo: 13/09/2018
 Folha: 9/38

Fornecedor: **MULTICENTER & DIGICOLOR ATACADO LTDA-ME**
 Endereço: RUA DIOGO EMANUEL DE ALMEIDA - Bairro: CENTRO
 Cidade: GUAMIRANGA UF: PR CEP: 84435-000
 CNPJ: 07.731.259/0001-51 Inscrição Estadual: 9035784400
 Telefone: 4234381048 Enquadrado como MPE: Não MPE Local/Regional: Não

Item	Quantidade	Unid.	Especificação do Material	Preço Máximo	Marca	Descr.	Preço Unitário	Preço Total
41	18,00	UN	COMPUTADOR COMPLETO ENTREGUE INSTALADO EM PLENO FUNCIONAMENTO. PROCESSADOR: COM DESEMPENHO EQUIVALENTE OU SUPERIOR A INTEL CORE I3 MODELO: 7100 - 3.9 GHZ, CACHE DE 3MB, COM FAN DE REFRIGERAÇÃO, PLACA MÃE: COMPATIVEL PC DDR4 2133 MHZ E INTEL 7ª GERAÇÃO OU SUPERIOR DUAL CHANNEL. PORTAS USB: 6 PORTAS USB 3.0/2.0, 2 PORTAS USB 3.0, CAPACIDADE MÁXIMA DE MEMÓRIA 32GB, REDE (LAN): REALTEKRTL811E 10/100/1000 MB/S LAN RJ45 SOM: REALTEK HIGH DEFINITION MEMÓRIA DE VÍDEO (GRÁFICO): INTEGRADA AO PROCESSADOR, ATÉ 1GB CONEXÕES DE VÍDEO: HDMI E VGA (VGA) CONEXÕES TRASEIRAS: PS2 MOUSE E TECLADO, 1 CONECTOR RJ45, 3 X ÁUDIO, COM FLACA GRÁFICA INTEGRADA (ONBOARD) OU SUPERIOR. (ESPECIFICAR MODELO ANTES DA ENTREGA DO PRODUTO). MONITOR 19.5 POLEGADAS COM RESOLUÇÃO (1600 x 900) WIDESCREEN, NA COR PRETA, CONEXÃO COM MICROCOMPUTADOR DO TIPO VGA, (HDMI) FACULTATIVO), DEVENDO CONTER SUPORTE INCLINÁVEL E SER COMPATIVEL COM PADRÃO DE FIXAÇÃO VESA (PARA SUPORTE ARTICULADO), FONTE BIVOLT INTERNA, DEVERÁ SER FORNECIDO JUNTO COM O MONITOR; CABO PARA CONEXÃO COM MICROCOMPUTADOR DO TIPO VGA, MANUAIS; CABO DE ALIMENTAÇÃO DE ENERGIA ELÉTRICA, OU SUPERIOR. RAM: 4GB OU SUPERIOR, DDR4 2133 MHZ OU SUPERIOR. HD: 1 TB SATA III 7200 RPM 64MB. LECTOR/GRAVADOR DE CD/DVD. CAIXA DE SOM: COM ENTRADA P2, 3.5 MM E REGULAGEM DE VOLUME. FONTE: COM CORREÇÃO DE FATOR DE POTÊNCIA ATIVO E NO MÍNIMO 250 WATS REAIS, COM CABO DE ENERGIA PARA TOMADA; MOUSE (COM FIO); USB 2.0 ÓPTICO MÍNIMO DE 2 BOTÕES E SCR011 /R01 ARGFM) RESOLUÇÃO MÍNIMA 1000 DPI	2.800,00		0,00000	0,00	0,00

GUAMIRANGA, 2 de Outubro de 2018

LUCIANO CALVES PEREIRA
 AUXILIAR ADMINISTRATIVO

107 731 259/0001-51
 MULTICENTER & DIGICOLOR
 ATACADO LTDA - ME
 RUA DIOGO EMANUEL DE ALMEIDA S/N - SALA
 CENTRO - GUAMIRANGA - PR

ESTADO DO PARANÁ
PREFEITURA MUNICIPAL DE CRUZ MACHADO

CNPJ: 76.339.888/0001-09 Telefone: 454 1222
 Av. Vitória, 167
 C.E.P.: 84520-000 - Cruz Machado

PREÇÃO PRESENCIAL
 Nº.: 93/2018 - PR

Processo Administrativo: 187/2018
 Processo Licitatório: 190/2018
 Data do Processo: 13/09/2018

Folha: 10/38

15
 Fornecedor: **MULTICENTER & DIGICOLOR ATACADO LTDA-ME**
 Endereço: **RUA DIOGO EMANUEL DE ALMEIDA - Bairro: CENTRO**
 Cidade: **GUAMIRANGA UF: PR CEP: 84435-000**
 CNPJ: **07.731.259/0001-51** Inscrição Estadual: 9035784400
 Telefone: **4234381048** Enquadrado como MPE: Não MPE Local/Regional: Não

Item	Quantidade	Unid.	Especificação do Material	Preço Máximo	Marca	Descr.	Preço Unitário	Preço Total
------	------------	-------	---------------------------	--------------	-------	--------	----------------	-------------

DEVIDAMENTE COMPROVADA NA ESPECIFICAÇÃO DO PRODUTO.
 KIT GABINETE PRETO COM 4 BAIAS SENDO AS ENTRADAS USB
 FRONTAIS NA PARTE SUPERIOR. BASE PARA MOUSE (MOUSE
 PAD) ERGONÔMICO COM APCIO DE PUNHO EM GEL, PROTEÇÃO
 ANTIMICROBIAL E BASE EMBORRACHADA. - SISTEMA
 OPERACIONAL: WINDOWS 7 PROFESSIONAL BR 64 BITS,
 INSTALADO COM MÍDIA ORIGINAL OU SUPERIOR. DEVERÃO VIR
 INSTALADOS 3 NAVEGADORES DE INTERNET, MICROSOFT OFFICE
 2016 OU SUPERIOR, ANTI-VÍRUS AVAST ORIGINAL. TECLADO
 (COM FIO): USB 2.0 PADRÃO ABNT2, COMPATÍVEL COM WIN
 XP/VISTA/7/10 OU SUPERIOR, NA COR PRETA, COM 107 TECLAS
 ESTILO CHICLETE CONTENDO PERFIL BAIXO, COM TECLAS
 NUMÉRICAS. GARANTIA DO FORNECEDOR 12 (DOZE) MESES

107 731 259/0001-51

MULTICENTER & DIGICOLOR
 ATACADO LTDA - ME

RUA DIOGO EMANUEL DE ALMEIDA, SM - SULA
 CENTRO - 84435-000 - GUAMIRANGA - PR

GUAMIRANGA, 2 de Outubro de 2018

LUCIANO MAGALVES PEREIRA
 AUXILIAR ADMINISTRATIVO

ESTADO DO PARANA
PREFEITURA MUNICIPAL DE CRUZ MACHADO

CNPJ: 76.339.688/0001-09 Telefone: 554 1222
 Av. Vitória, 167
 C.E.P.: 84920-000 - Cruz Machado

PREGÃO PRESENCIAL
 Nº.: 93/2018 - PR

Processo Administrativo: 187/2018
 Processo Licitatório: 190/2018
 Data do Processo: 13/09/2018
 Folha: 11/38

Forneceador: **MULTICENTER & DIGICOLOR ATACADO LTDA-ME**
 Endereço: RUA DIOGO EMANUEL DE ALMEIDA - Bairro: CENTRO
 Cidade: GUAMIRANGA UF: PR CEP: 84435-000
 CNPJ: 07.731.259/0001-51 Inscrição Estadual: 9035784400
 Telefone: 4234381048 Enquadramento como MPE: Não MPE Local/Regional: Não

Item	Quantidade	Unid.	Especificação do Material	Preço Máximo	Marca	Descto.	Preço Unitário	Preço Total
42	7,00	UN	COMPUTADOR COMPLETO ENTREGUE INSTALADO EM PLENO FUNCIONAMENTO. PROCESSADOR: COM DESEMPENHO EQUIVALENTE OU SUPERIOR A INTEL CORE I5 MODELO: 7400 - 3.0 GHZ DE 7ª GERAÇÃO. CACHE DE 6MB, COM FAN DE REFRIGERAÇÃO. PLACA MÃE: COMPATÍVEL PC DDR4 2133 MHZ E INTEL 7ª GERAÇÃO OU SUPERIOR DUAL CHANNEL. PORTAS USB: 6 PORTAS USB 3.0/2.0, 2 PORTAS USB 3.0, CAPACIDADE MÁXIMA DE MEMÓRIA 32GB, REDE (LAN): REALTEKRTL811E 10/100/1000 MB/S LAN RJ45 SOM: REALTEK HIGH DEFINITION MEMÓRIA DE VÍDEO (GRÁFICO): INTEGRADA AO PROCESSADOR, ATÉ 1GB CONEXÕES DE VÍDEO: HDMI E RGB (VGA)/CONEXÕES TRASE RAS: PS2 MOUSE E TECLADO, 1 CONECTOR RJ45, 3 X ÁUDIO, COM PLACA GRÁFICA INTEGRADA (ONBOARD) OU SUPERIOR. (ESPECIFICAR MODELO ANTES DA ENTREGA DO PRODUTO) MONITOR 21 (VINTE E UMA POLEGADA) POL. OU SUPERIOR WIDESCREEN RESOLUÇÃO (1920 X 1080) OU SUPERIOR. HDMI: CONEXÃO COM MICROCOMPUTADOR DO TIPO VGA, DEVENDO CONTER SUPORTE INCLINÁVEL E SER COMPATÍVEL COM PADRÃO DE FIXAÇÃO VESA (PARA SUPORTE ARTICULADO), FONTE BIVOLT INTERNA, DEVERÁ SER FORNECIDO JUNTO COM O MONITOR. CABO PARA CONEXÃO COM MICROCOMPUTADOR DO TIPO VGA. MANUAIS: CABO DE ALIMENTAÇÃO DE ENERGIA ELÉTRICA, OU SUPERIOR. RAM: 8GB OU SUPERIOR DIVIDIDOS EM 2 PENTES DE 4GB CADA OU SUPERIOR. DDR4 2133 MHZ OU SUPERIOR. HD: 1 TB SATA III 7200 RPM 64MB. LECTOR/GRAVADOR DE CD/DVD CAIXA DE SOM: COM ENTRADA P2, 3.5 MM E REGULAGEM DE VOLUME. FONTE: COM CORREÇÃO DE FATOR DE POTÊNCIA ATIVO E NO MÍNIMO 300 WATS REAIS, COM CABO DE ENERGIA PARA TOMADA: KIT GABINETE PRETO COM 4 FANAS SEMO AS ENTRADAS USB	3.700,00		0,0000	0,00	0,00

07 731 25910001-51
 MULTICENTER & DIGICOLOR
 ATACADO LTDA - ME
 RUA DIOGO EMANUEL DE ALMEIDA, SN - SALA
 CENTRO - 84435-000 - GUAMIRANGA - PR

GUAMIRANGA, 2 de Outubro de 2018

LUCIANO CALVES PEREIRA
 AUXILIAR ADMINISTRATIVO

**ESTADO DO PARANÁ
PREFEITURA MUNICIPAL DE CRUZ MACHADO**

CNPJ: 76.339.688/0001-09 Telefone: 454 1222
 Av. Vitória, 167
 C.E.P.: 84820-000 - Cruz Machado

**PREGÃO PRESENCIAL
Nº.: 93/2018 - PR**

Processo Administrativo: 187/2018
 Processo Licitatório: 190/2018
 Data do Processo: 13/09/2018

Folha: 12/38

Fornecedor: **MULTICENTER & DIGICOLOR ATACADO LTDA-ME**
 Endereço: RUA DIOGO EMANUEL DE ALMEIDA - Bairro: CENTRO
 Cidade: GUAMIRANGA UF: PR CEP: 84435-000
 CNPJ: 07.731.259/0001-51 Inscrição Estadual: 9035784400
 Telefone: 4234381048 Enquadrado como MPE: Não MPE Local/Regional: Não

Item	Quantidade	Unid.	Especificação do Material	Preço Máximo	Marca	Descr.	Preço Unitário	Preço Total
------	------------	-------	---------------------------	--------------	-------	--------	----------------	-------------

FRONTAIS NA PARTE SUPERIOR: SISTEMA OPERACIONAL: WINDOWMS 7 PROFESSIONAL ER 64 BITS, INSTALADO, COM MÍDIA ORIGINAL OU SUPERIOR, DEVERÃO VIR INSTALADOS 3 NAVEGADORES DE INTERNET, MICROSOFT OFFICE 2016 OU SUPERIOR, ANTI-VÍRUS AVAST ORIGINAL; MOUSE (COM FIO): USB 2.0 ÓPTICO MÍNIMO DE 2 BOTÕES E SCROLL (ROLAGEM), RESOLUÇÃO MÍNIMA 1000 DPI DEVIDAMENTE COMPROVADA NA ESPECIFICAÇÃO DO PRODUTO, BASE PARA MOUSE (MOUSE PAD) ERGONÔMICO COM APOIO DE PUNHO EM GEL, PROTEÇÃO ANTIMICROBIAL E BASE EMBORRACHADA; - TECLADO (COM FIO): USB 2.0 PADRÃO ABNT2, COMPATÍVEL COM WIN XP/VISTA/7/8/10 OU SUPERIOR, NA COR PRETA, COM 107 TECLAS ESTILO CHICLETE CONTENDO PERFIL BAIXO, COM TECLAS NUMÉRICAS, GARANTIA DO FORNECEDOR 12 (DOZE) MESES

07 731 25910001-51

MULTICENTER & DIGICOLOR
 ATACADO LTDA - ME

RUA DIOGO EMANUEL DE ALMEIDA, S/N - SALA
 CENTRO - 84435-000 - GUAMIRANGA - PR

GUAMIRANGA, 2 de Outubro de 2018

LUCIANO C. SALVES PEREIRA
 AUXILIAR ADMINISTRATIVO

**ESTADO DO PARANA
PREFEITURA MUNICIPAL DE CRUZ MACHADO**

CNPJ: 76-339.888/0001-019 Telefone: 554 1222
 Av. Vitória, 167
 C.E.P.: 84620-000 Cruz Machado

PREGÃO PRESENCIAL
 Nº.: 93/2018 - PR
 Processo Administrativo: 1877/2018
 Processo Licitatório: 1902/2018
 Data do Processo: 13/09/2018
 Folha: 13/38

Fornecedor: **MULTICENTER & DIGICOLOR ATACADO LTDA-ME**
 Endereço: RUA DIOGO EMANUEL DE ALMEIDA - Bairro: CENTRO
 Cidade: GUAMIRANGA UF: PR CEP: 84435-000
 CNPJ: 07.731.259/0001-51 Inscrição Estadual: 9035784400
 Telefons: 4234381048 Enquadrado como M.P.E.: Não IMPE Local/Regional: Não

Item	Quantidade	Unid.	Especificação do Material	Preço Máximo	Marca	Descrto.	Preço Unitário	Preço Total
43	9,00	UNI	COMPUTADOR COMPLETO ENTREGUE INSTALADO EM PLENO FUNCIONAMENTO. PROCESSADOR: INTEL CORE I5-7400 3.0 GHZ, 7ª GERAÇÃO OU SUPERIOR CACHE: 6MB CHIPSET: INTEL CORPORATION EXPRESS MEMÓRIA COM FAN DE REFRIGERAÇÃO. RAM: 8GB OU SUPERIOR D VÍCIOS EM 2 PENTES DE 4GB CADA OU SUPERIOR. DDR4 2133 MHZ OU SUPERIOR. SSD: 240 GB SATA III LEITURAS: 500MBs. GRAVACOES 350MBs PLACA MÃE: COMPATÍVEL PC DDR4 2133 MHZ E INTEL 7ª GERAÇÃO OU SUPERIOR DUAL CHANNEL. PORTAS USB: 6 PORTAS USB 3.0/2.0. 2 PORTAS USB 3.0. CAPACIDADE MÁXIMA DE MEMÓRIA 32GB OU SUPERIOR. REDE (LAN): REALTEK RTL8111F 10/100/1000 MB/S LAN RJ45 SOM: REALTEK HIGH DEFINITION MEMÓRIA DE VÍDEO (GRÁFICO): INTEGRADA AO PROCESSADOR. ATE 1GB CONEXÕES DE VÍDEO: HDMI E RGB (VGA) CONEXÕES TRASEIRAS: PS2 MOUSE E TECLADO, 1 CONECTOR RJ45, 3 X ÁUDIO. COM PLACA GRÁFICA INTEGRADA (ONBOARD) OU SUPERIOR. (ESPECIFICAR MODELO ANTES DA ENTREGA DO PRODUTO). PLACA DE VÍDEO: GeForce COMPATÍVEL COM PROCESSADOR E SOFTWARE. CAPACIDADE 2GB (2048MB) (DDR3 MÍNIMO) CLOCK DA MEMÓRIA MÍNIMO 1600 MHZ OU SUPERIOR. CLOCK DO NÚCLEO MÍNIMO 700MHZ OU SUPERIOR. COM ENTRADA HDMI, VGA, DVI. LEITOR/GRAVADOR DE CD/DVD MOUSE (COM FIO): USB 2.0 ÓPTICO MÍNIMO DE 2 BOTÕES E SCROLL (ROLAGEM). RESOLUÇÃO MÍNIMA 1000 DPI DEVIDAMENTE COMPROVADA NA ESPECIFICAÇÃO DO PRODUTO. TECLADO (COM FIO): USB 2.0 PADRÃO ABNT2. COMPATÍVEL COM WIN XP/VISTA/7/8/10 OU SUPERIOR. NA COR PRETA. COM 107 TECLAS ESTILO CHICLETE CONTENDO PERFIL BAIXO. COM TECLAS NUMÉRICAS CAIXA DE FIO. COM ENTRADA D3 3.5 MM	4.500,00		0,0000	0,00	0,00

GUAMIRANGA, 2 de Outubro de 2018

LUCIANO GALVES PEREIRA
 AUXILIAR ADMINISTRATIVO

107 731 259/0001-51
 MULTICENTER & DIGICOLOR
 ATACADO LTDA. - ME
 RUA DIOGO EMANUEL DE ALMEIDA, S/N - SALA
 CENTRO - 84435-000 - GUAMIRANGA - PR

ESTADO DO PARANA
PREFEITURA MUNICIPAL DE CRUZ MACHADO

CNPJ: 76.339.688/0001-09 Telefone: 554 1222
 Av. Vitoria, 167
 C.E.P.: 84620-000 - Cruz Machado

PREGÃO PRESENCIAL
 Nº.: 93/2018 - PR
 Processo Administrativo: 187/2018
 Processo Licitatório: 190/2018
 Data do Processo: 13/09/2018
 Folha: 14/38

Fornecedor: **MULTICENTER & DIGICOLOR ATACADO LTDA-ME**
 Endereço: **RUA DIOGO EMANUEL DE ALMEIDA - Bairro: CENTRO**
 Cidade: **GUAMIRANGA UF: PR CEP: 84435-000**
 CNPJ: **07.731.259/0001-51** Inscrição Estadual: 9035784400
 Telefone: **4234381048** Enquadrado como MPE: Não MPE Local/Regional: Não

Item	Quantidade	Unid.	Especificação do Material	Preço Máximo	Marca	Descto.	Preço Unitário	Preço Total
44	500,00	UN	KIT GABINETE PRETO COM 4 BAIAS E REGULAGEM DE VOLUME. FONTE BIVOLT, COM CORREÇÃO DE FATOR DE POTENCIA ATIVO E NO MINIMO 400 WATS REAIS, COM CABO DE ENERGIA PARA TOMADA, SISTEMA OPERACIONAL: WINDOWS 7 PROFISSIONAL BR 64 BITS, INSTALADO, COM MÍDIA ORIGINAL OU SUPERIOR, DEVERAO VIR INSTALADOS 3 NAVEGADORES DE INTERNET, MICROSOFT OFFICE 2016 OU SUPERIOR, ANTI VIRUS AVAST ORIGINAL, BASE PARA MOUSE (MOUSE PAD) ERGONOMICO COM APOIO DE PUNHO EM GEL, PROTEÇÃO ANTIMICROBIAL E BASE EMBORRACHADA. - MONITOR LED, 23,8 (VINTE E TRES VIRGULA OITO POLEGADAS) MINIMAS POL. OU SUPERIOR WIDESCREEN RESOLUÇÃO (1620 X 1080) OU SUPERIOR, ENTRADA HDMI COM CABO INCLUSO, DEVENDO CONTER SUPORTE INCLINAVEL E SER COMPATIVEL COM PADRAO DE FIXAÇÃO VESA (PARA SUPORTE ARTICULADO), FONTE BIVOLT INTERNA, DEVERÁ SER FORNECIDO JUNTO COM O MONITOR. CABO PARA CONEXÃO COM MICROCOMPUTADOR DO TIPO VGA. MANUAIS, CABO DE ALIMENTAÇÃO DE ENERGIA ELÉTRICA. GARANTIA DO FORNECEDOR: 12 MESES, OU SUPERIOR - MARCA: INTEL I5 CONECTOR RJ45.	2,65		0,0000	0,00	0,00
45	3,00	UN	Controle Playstation 4	280,00		0,0000	0,00	0,00
46	4,00	UN	DISPENSADOR PARA COPOS DESCARTÁVEIS 180/200ML, CORPO FEITO EM MATERIAL INOX, E TAMPA PLÁSTICA REMOVÍVEL, SISTEMA DE ABAS AJUSTÁVEIS, PONTA INOX E AÇO ESMALTADO, PESO DE 370 GR, CAPACIDADE PARA 150 COPOS, DIMENSÕES: DE 45X8 CM	100,00		0,0000	0,00	0,00

07 731 259/0001-51
 MULTICENTER & DIGICOLOR
 ATACADO LTDA, ME
 RUA DIOGO EMANUEL DE ALMEIDA S/N - SALA
 CENTRO - GUAMIRANGA - PR

GUAMIRANGA, 2 de Outubro de 2018

LUCIANO G. SALVES PEREIRA
 AUXILIAR ADMINISTRATIVO

ESTADO DO PARANÁ
PREFEITURA MUNICIPAL DE CRUZ MACHADO

CNPJ: 76.339.688/0001-09 Telefone: 554 1222
 Av. Vitória, 167
 C.E.P.: 84320-000 - Cruz Machado

PREGÃO PRESENCIAL
Nº.: 93/2018 - PR

Processo Administrativo: 187/2018
 Processo Licitatório: 190/2018
 Data do Processo: 13/09/2018

Folha: 15/38

Fornecedor: **MULTICENTER & DIGICOLOR ATACADO LTDA-ME**
 Endereço: **RUA DIOGO EMANUEL DE ALMEIDA - Bairro: CENTRO**
 Cidade: **GUAMIRANGA** UF: PR CEP: 84435-000
 CNPJ: **07.731.259/0001-51** Inscrição Estadual: 9035784400
 Telefone: **4234381048** Enquadrado como MPE: Não MPE Local/Regional: Não

Item	Quantidade	Unid.	Especificação do Material	Prego Máximo	Marca	Desclo.	Prego Unitário	Prego Total
47	4,00	UN	DISPENSER PARA PAPEL TOALHA INTERFOLHADO COM DUAS DOBRAS, CONFECCIONADO EM AÇO INOX, CAPACIDADE PARA 400 A 600 FOLHAS, TENDO ABERTURA POR DISPOSITIVO ANTI VANDALISMO	200,00		0,0000	0,00	0,00
48	8,00	UN	DVD PLAYER COM ENTRADA USB, VOLTAGEM 127V	189,00	LENOXX	0,0000	180,00	1.440,00
49	50,00	UN	EMENDA PARA REDE RJ45 CABO DE REDE	15,00		0,0000	0,00	0,00
50	1,00	UN	ESCADA MULTIFUNCCIONAL ARTICULADA, PODE SER USADA EM ATÉ 14 POSIÇÕES DIFERENTES, PRÁTICA E FÁCIL DE GUARDAR, COM 12 DEGRAUS, FEITA COM MONTANTES E DEGRAUS EM LIGA ESPECIAL DE ALUMÍNIO, ALCANCE DE ATÉ 3,39 METROS, COM PÉS EMBORRACHADOS, DIMENSÕES 96X43X31,5 (ALXLP) PESO LÍQUIDO APROX 475G.	359,50		0,0000	0,00	0,00
51	4,00	UN	ESPREMEADOR DE FRUTAS 127V 60HZ SIMILAR A MARCA ARNO	168,00	LENOXX	0,0000	165,00	660,00
52	5,00	UN	ESTANTE DE AÇO PARA BIBLIOTECA, ESTANTE CERMONTAVEL DE AÇO, PINTURA DA ESTANTE: ELETROSTÁTICA A PÓ (PINTURA ESMALTE S NITETICO - COR CINZA INFO). ESTANTE DE AÇO CHAPA: 24. COLUNA: FABRICADA EM CHAPA 16. CAPACIDADE POR PRATELEIRA: 40KG. OPCIONAIS DA ESTANTE DE AÇO: COM 10 APARADORES PARA LIVROS, QUANTIDADE DE PRATELEIRAS: 10 + BASE, DIMENSÕES DA ESTANTE ALTURA 2000MM, LARGURA 1020MM E PROFUNDIDADE 370MM.	1.223,33		0,0000	0,00	0,00
53	4,00	UN	EXTENSOR USB	25,00		0,0000		
54	2,00	UN	FERRO DE PASSAR ROUPA, PASSA A SECO, CONTROLE DE TEMPERATURA, CABO ANATÔMICO E DESENHO TRADICIONAL. 110 VOLTS, POTENCIA DE 1100 WATTS (127 VOLTS).	99,50	BLACK & DECKE	0,0000		

07 731 259/0001-51

RUA DIOGO EMANUEL DE ALMEIDA, S/N - SALA CENTRO - 84435-000 - GUAMIRANGA - PR

GUAMIRANGA, 2 de Outubro de 2018

LUCIANO G. ALVES PEREIRA
 AUXILIAR ADMINISTRATIVO

ESTADO DO PARANÁ
PREFEITURA MUNICIPAL DE CRUZ MACHADO

PREGÃO PRESENCIAL
Nº.: 93/2018 - PR

CNPJ: 76.339.688/0001-09 Telefone: 454 1222
Av. Vitória, 167
C.E.P.: 84120-000 - Cruz Machado

Processo Administrativo: 187/2018
Processo Licitatório: 190/2018
Data do Processo: 13/09/2018

Folha: 16/38

Fornecedor: **MULTICENTER & DIGICOLOR ATACADO LTDA-ME**
Endereço: RUA DIOGO EMANUEL DE ALMEIDA - Bairro: CENTRO
Cidade: GUAMIRANGA UF: PR CEP: 84435-000
CNPJ: 12.977.731.259/0001-51 Insc. Estadual: 9035784400
Telefone: 321234381048 Enquadrado como MPE: Não MPE Local/Regional: Não

Item	Quantidade	Unid.	Especificação do Material	Preço Máximo	Marca	Descr.	Preço Unitário	Preço Total
55	10,00	UN	FILTRO DE LINHA 06 TOMADAS	46,00	RAGTECH	0,0000	45,00	450,00
56	4,00	UN	FOGÃO 6 BOCAS - INDUSTRIAL - BAIXA PRESSÃO - CHAMAS TRIPLAS E DUPLAS - QUEIMADORES DE 200 MM DIÂMETRO - GRELHAS DE 40 X 40 CM - 3 QUEIMADORES CHAMA DUPLA E 3 QUEIMADORES CHAMA TRIPLA COM CONTROLES INDIVIDUAIS - FORNO 70 LITROS MÍNIMO - Tampa de Vidro. - BANDEJA COLETORA DE GORDURA - INSTALADO E COM VALVULAS E MANGUEIRAS INCLUSAS - GARANTIA DE 1 ANO CONTRA DEFeitos DE FABRICAÇÃO. - GARANTIA DE 3 MESES NA INSTALAÇÃO. Marcas referência: ITAJOBÍ / PROGAS, podendo ser similar, igual ou superior.	3.074,50		0,0000	0,00	0,00
57	5,00	UN	FOGÃO A GÁS 4 BOCAS AUTOLIMPANTE MESA DE INOX PUXADOR DE METAL, BIVOLT	865,00		0,0000	0,00	9,00
58	15,00	UN	FONTE PARA COMPUTADOR, COM POTENCIA REAL MINIMA DE 200W, VOLTAGEM 110/220. CCM BOTAO ON/OFF 12V, PFC ATIVO.	160,00		0,0000	0,00	0,00
59	30,00	UN	FORNO ELÉTRICO - FORNO ELÉTRICO 44 LTS GRILL -CARACTERÍSTICAS TIMER 0 A 2 HORAS. NOVA TECNOLOGIA. CORPO EXTERNO PINTADO BRANCO. ABERTURA ERGONOMICA. FRONTAL EM TERMOPLÁSTICO. CONTROLE AUTOMÁTICO DE TEMPERATURA. CONTROLE DAS RESISTÊNCIAS. SUPERIOR E INFERIOR. LUZ PILOTO. LUZ INTERNA. CORPO INTERNO AUTOLIMPANTE. BANDEJA PARA RESÍDUOS ESMALTADA, VOLTAGEM 110V/COR: BRANCA. CLASSE ENERGÉTICA: A .POTÊNCIA TOTAL: 1750W	110,00		0,0000	0,00	0,00
60	1,00	UN		632,67		0,0000	0,00	0,00

MULTICENTER & DIGICOLOR
ATACADO LTDA. - ME
RUA DIOGO EMANUEL DE ALMEIDA, S/N - SALA
CENTRO - 84435-000 - GUAMIRANGA - PR

GUAMIRANGA, 2 de Outubro de 2018

LUCIANO CALVES PEREIRA
AUXILIAR ADMINISTRATIVO

ESTADO DO PARANÁ
PREFEITURA MUNICIPAL DE CRUZ MACHADO

PREGÃO PRESENCIAL
Nº.: 93/2018 - PR

CNPJ: 76.339.688/0001-09 Telefone: 554 1222
 Av. Vitória, 167
 CEP: 8415-20-000 - Cruz Machado

Processo Administrativo: 187/2018
 Processo Licitação: 190/2018
 Data do Processo: 13/09/2018

Folha: 17/38

Fornecedor: **MULTICENTER & DIGICOLOR ATACADO LTDA-ME**
 Endereço: RUA DIOGO EMANUEL DE ALMEIDA - Bairro: CENTRO
 Cidade: GUAMIRANGA UF: PR CEP: 84435-000
 CNPJ: 07.731.259/0001-51 Inscrição Estadual: 9035784400
 Telefone: 4234381048 Enquadrado como MPE: Não MPE Local/Regional: Não

Item	Quantidade	Unid.	Especificação do Material	Preço Máximo	Marca	Desc.	Preço Unitário	Preço Total
61	6,00	UN	FORNO MICROONDAS V OLTAGEM 127, MINIMO 31 LITROS - POTENCIA MINIMA 1000W	619,00	ELETTROLUX	0,0000	615,00	3.690,00
62	1,00	UN	FRAGMENTADORA DE PAPEL CESTO 40 LITROS - 110V - ALIMENTAÇÃO AUTOMÁTICA DE ATÉ 300 FOLHAS - FRAGMENTA TAMBE CLIPS, GRAMPÓS, CAFIÃO, TEMPO DE L.S.O: 18 MINUTOS, REPOUSO: 40 MINUTOS. MODELO REFERENCIA: Swingline 300X	4.874,50		0,0000	0,00	0,00
63	2,00	UN	FRAGMENTADORA DE PAPEL 12 FOLHAS MINIMO. VOLTAGEM 127. CORTA PAPEIS, CD E CARTÃO. - COM ENGRENAGENS DE METAL - SENSOR DE PRESENÇA DE PAPEL - PROTEÇÃO PARA SOBREAQUECIMENTO - CESTO COM 20 LITROS DE CAPACIDADE MINIMA - ROLDIÇOS PARA MOVIMENTAÇÃO.	724,50		0,0000	0,00	0,00
64	3,00	UN	Geladeira/Refrigerador de Frost Duplex com Capacidade Mínima de 450 Litros, na cor branco, sendo o refrigerador de no mínimo 322lts e freezer de 129 litros. Contendo 03 prateleiras em vidro removíveis, 01 gaveta para legumes, iluminação interna, potência de aproximadamente 135 Watts, Alimentação 110 volts. (capacidade mínima, podendo ser 30% maior)	2.924,50	ELETTROLUX	0,0000	2.924,50	8.773,50
65	2,00	UN	GRILL E SANDUICHEIRA GRANDE Capacidade para quantos pães/sanduches/waffles/em Kg para Panificadoras; 4 sanduches por vez Superfície ar lhaderente Indicador luminoso liga/desliga Porta-fio Potência (W)1340W; 1000W Consumo (Kwh/h)1,3Kwh/h; 1,0Kwh/h Alimentação/Energia elétrica FunçõesSanduicheira e grill Voltagem: 110V Material/composição: plástico, aço e alumínio	182,50		0,0000	0,00	0,00
66	4,00	UN	Guarda Volumens Duplo 10 Portas o Composição: Estrutura Aço Carbono. o Tratamento anti-corrosivo & fosfatizante. 1ª Pintura eletrostática a pó. o 10 Portas. o Igual ou similar a marca Bicoaleca	1.423,33		0,0000	0,00	0,00

07 731 259/0001-51
 MULTICENTER & DIGICOLOR
 ATACADO LTDA - ME

RUA DIOGO EMANUEL DE ALMEIDA, S/N - SALA
 CENTRO - 84435-000 - GUAMIRANGA, PR

GUAMIRANGA, 2 de Outubro de 2018

LUCIANO GALVES PEREIRA
 AUXILIAR ADMINISTRATIVO

ESTADO DO PARANÁ
PREFEITURA MUNICIPAL DE CRUZ MACHADO

CNPJ: 76.339.688/0001-09 Telefone: 654 1222
 Av. Vitória, 167
 C.E.P.: 84920-000 - Cruz Machado

PREGÃO PRESENCIAL
 Nº.: 93/2018 - PR

Processo Administrativo: 1872/2018
 Processo Licitatório: 190/2018
 Data do Processo: 13/09/2018

Folha: 18/38

Fornecedor: **MULTICENTER & DIGICOLOR ATACADO LTDA-ME**
 Endereço: **RUA DIOGO EMANUEL DE ALMEIDA - Bairro: CENTRO**
 Cidade: **15 GUAMIRANGA** UF: PR CEP: 84435-000
 CNPJ: **08 07.731.259/0001-51** Inscrição Estadual: 9035794400
 Telefone: **00 4234381048** Enquadrado como MPE: Não MPE Local/Regional: Não

Item	Quantidade	Unid.	Especificação do Material	Prego Máximo	Marca	Descto.	Prego Unitário	Prego Total
67	15,00	UN	HD EXTERNO PORTATIL, FORMATO SLIM, COM ENTRADA USB 3.0, CAPACIDADE DE ARMAZENAMENTO DE 1TB, NA COR PRETA OU PRATA.	431,00	SEAGATE	0,0000	430,00	6.450,00
68	5,00	UN	HD, PC 1TB, 7200RPM CACHE SATA 64MB, 6,0 Gb/s.	357,50		0,0000	0,00	0,00
69	1,00	UN	HUB 16 PORTAS	400,00		0,0000	0,00	0,00
70	3,00	UN	HUB SWITCH B PORTAS, MINIMO 150 MBPS - INSTALAÇÃO FACILITADA PLUG & PLAY - MANUAL EM PORTUGÊS - COM GARANTIA.	220,00		0,0000	0,00	0,00
71	4,00	UN	IMPRESSORA MULTIFUNCIONAL COLORIDA TANQUE DE TINTA - MARCA PRE SELECIONADA - EPSON MODELO L220 TANQUE DE TINTA. Obs modelo pré definido, compatível com fornecimento de tintas, cartuchos e toner's em vigência.	1.369,67	EPSON	0,0000	1.301,15	5.204,60

07 731 25910001-51
 MULTICENTER & DIGICOLOR
 ATACADO LTDA - ME
 RUA DIOGO EMANUEL DE ALMEIDA S/N - SALA
 CENTRO - 84435-000 - GUAMIRANGA - PR

GUAMIRANGA, 2 de Outubro de 2018

LUCIANO G. PALVES PEREIRA
 AUXILIAR ADMINISTRATIVO

**ESTADO DO PARANA
PREFEITURA MUNICIPAL DE CRUZ MACHADO**

CNPJ: 76.339.888/0001-09 Telefone: 554 1222
 Av. Vitória, 167
 C.E.P.: 84920-000 - Cruz Machado

**PREGÃO PRESENCIAL
Nº.: 93/2018 - PR**

Processo Administrativo: 187/2018
 Processo Licitatório: 190/2018
 Data do Processo: 13/09/2018

Folha: 19/38

Fornecedor: **MULTICENTER & DIGICOLOR ATACADO LTDA-ME**
 Endereço: RUA DIOGO EMANUEL DE ALMEIDA - Bairro: CENTRO
 Cidade: GUAMIRANGA UF: PR CEP: 84435-000
 CNPJ: 07.731.259/0001-51 Inscrição Estadual: 9035784400
 Telefone: 4234381048 Enquadrado como MPE: Não MPE Local/Regional: Não

Item	Quantidade	Unid.	Especificação do Material	Preço Máximo	Marca	Descr.	Preço Unitário	Preço Total
72	1,00	UN	IMPRESSORA TERMICA NÃO FISCAL - P/ ETIQUETAS ADESIVAS. Tipo De Impressão Termo-Transferência Ou Térmica Direta Velocidade De Impressão 102 Mm/S Ou 4 Paj/S Resolução 203 Dpi Largura De Impressão 104 Mm Largura Da Etiqueta 25,4 ~ 118 Mm Diâmetro Interno Rolo De Etiqueta 25,4 Mm ~ 38,1 Mm Diâmetro Externo Rolo De Etiqueta 127 Mm Tipos De Etiquetas Etiqueta Corte-Vinco, Com Marca-Preta Perfurada, Formulário/Santonada E Contínuo/Recho Espessura Da Etiqueta 0,06 ~ 0,254 Mm Tipo De Ribbon Cera, Resina Ou Mistro (Cera E Resina) Enrolamento Do Ribbon - Tinta No Lado Externo Do Ribbon Largura Do Ribbon 40 Mm A 110 Mm Comprimento Máximo Do Ribbon 300 M Diâmetro Do Rolo De Ribbon Interno: 25,4mm / Externo: 87 Mm Comprimento De Impressão Máximo 2794 Mm Sensor De Midia/Etiqueta Transmissivo (Sensor De Gap) E Reflexivo (Marca Preta) Senccres De Mecanismo Fim De Ribbon E Cabeça Aberta Interface Basic = Usb + Serial Advanced = Usb + Serial + Paralela + Ethernet Memória Ram 8 Mb SDRAM Memória Flash 4 Mb De Flash Memory (as características pedidas são mínimas para velocidade de impressão, qualidade) tamanhos aproximados para ribbon, etiquetas, impressão: Os recursos de comunicação são mínimos, PODENDO SER OFERTADOS MELHORES. EQUIPAMENTO REFERÊNCIA: BEMATECH LB 1000 - podendo ser similar, igual ou superior. DEVEM COMPOR O PRODUTO (SER ENTREGUES EM CONJUNTO) 02 UNIDADES DE RIBONN - ROLOS DE ETIQUETAS ADESIVAS COM MINIMO DE 10.000 (DEZ MIL) ETIQUETAS - MEDIDA DA ETIQUETA DE 11,8 X 10 CM (podendo variar em 20% conforme equipamento apresentado).	1.445,00		0,0000	0,00	0,00

IMPRESSORA TERMICA NÃO FISCAL - P/ ETIQUETAS ADESIVAS. Tipo De Impressão Termo-Transferência Ou Térmica Direta Velocidade De Impressão 102 Mm/S Ou 4 Paj/S Resolução 203 Dpi Largura De Impressão 104 Mm Largura Da Etiqueta 25,4 ~ 118 Mm Diâmetro Interno Rolo De Etiqueta 25,4 Mm ~ 38,1 Mm Diâmetro Externo Rolo De Etiqueta 127 Mm Tipos De Etiquetas Etiqueta Corte-Vinco, Com Marca-Preta Perfurada, Formulário/Santonada E Contínuo/Recho Espessura Da Etiqueta 0,06 ~ 0,254 Mm Tipo De Ribbon Cera, Resina Ou Mistro (Cera E Resina) Enrolamento Do Ribbon - Tinta No Lado Externo Do Ribbon Largura Do Ribbon 40 Mm A 110 Mm Comprimento Máximo Do Ribbon 300 M Diâmetro Do Rolo De Ribbon Interno: 25,4mm / Externo: 87 Mm Comprimento De Impressão Máximo 2794 Mm Sensor De Midia/Etiqueta Transmissivo (Sensor De Gap) E Reflexivo (Marca Preta) Senccres De Mecanismo Fim De Ribbon E Cabeça Aberta Interface Basic = Usb + Serial Advanced = Usb + Serial + Paralela + Ethernet Memória Ram 8 Mb SDRAM Memória Flash 4 Mb De Flash Memory (as características pedidas são mínimas para velocidade de impressão, qualidade) tamanhos aproximados para ribbon, etiquetas, impressão: Os recursos de comunicação são mínimos, PODENDO SER OFERTADOS MELHORES. EQUIPAMENTO REFERÊNCIA: BEMATECH LB 1000 - podendo ser similar, igual ou superior. DEVEM COMPOR O PRODUTO (SER ENTREGUES EM CONJUNTO) 02 UNIDADES DE RIBONN - ROLOS DE ETIQUETAS ADESIVAS COM MINIMO DE 10.000 (DEZ MIL) ETIQUETAS - MEDIDA DA ETIQUETA DE 11,8 X 10 CM (podendo variar em 20% conforme equipamento apresentado).

07 731 259/0001-51
 MULTICENTER & DIGICOLOR
 ATACADO LTDA - ME

RUA DIOGO EMANUEL DE ALMEIDA, S/N - SALA
 CENTRO - 84435-000 - GUAMIRANGA - PR

GUAMIRANGA, 2 de Outubro de 2018

LUCIANO CALVES PEREIRA
 AUXILIAR ADMINISTRATIVO

ESTADO DO PARANA
PREFEITURA MUNICIPAL DE CRUZ MACHADO

CNPJ: 76.339.688/0004-09 Telefone: 554 1222
 Av. Vitória, 167
 C.E.P.: 84620-000 - Cruz Machado

PREGÃO PRESENCIAL

Nº.: 93/2018 - FR

Processo Administrativo: 187/2018
 Processo Licitatório: 190/2018
 Data do Processo: 13/09/2018

Folha: 20/38

Forneecedor: **MULTICENTER & DIGICOLOR ATACADO LTDA-ME**
 Endereço: RUA DIOGO EMANUEL DE ALMEIDA - Bairro: CENTRO
 Cidade: GUAMIRANGA UF: PR CEP: 84435-000
 CNPJ: 15 07.731.259/0001-51 Inscrição Estadual: 9035784400
 Telefone: 4234381048 Enquadrado como MPE: Não MPE Local/Regional: Não

Item	Quantidade	Unid.	Especificação do Material	Preço Máximo	Marca	Descio.	Preço Unitário	Preço Total
73	1,00	UN	IMPRESSORA TERMICA DE SENHAS - para emissão de senhas com impressão do título, nome do atendimento, hora e data de impressão, possuir guilhotina para corte automático do papel após a impressão, acorpanha software para Windows, para configuração das faixas de senhas, nome dos atendimentos e outras configurações. Jogo kit de brocas para furadeira madeira e concreto contendo 33 peças sendo: - 7 Brocas para metal HSS-R: Ø 2,3/3,3, 3,4/4,2/5 mm - 5 Brocas de vidro para concreto: Ø 4,5/6,7/8 mm - 3 Brocas para madeira: Ø 3,4/5/6,7/8 mm - 10 Pontas parafusadoras de 25 mm: PH 1/2/3, PZ 1/2, SL 4/6/7, T 20/25 - 1 Suporte universal magnético - 3 Chaves de caixa para parafusos sextavados 7/8/10 mm - 1 Escareador - Maleta - produto similar igual ou superior e numero de peças e qualidade (mantendo medidas das brocas/portas) a marca/modelo: Bosch X-Line	900,00		0,0000	0,00	0,00
74	1,00	UN	LAVADORA DE ALTA PRESSÃO, PROFISSIONAL 2500 LBS 110V MONO VALENTE WAP COM PÊSO 18,2KG COM POTÊNCIA 1.4-1.7KW, COM MANGUEIRA DE ALTA PRESSÃO 7m	250,00		0,0000	0,00	0,00
75	2,00	UN	LAVADORA DE ROUPAS AUTOMÁTICA 15kg, com dispenser flex, com no mínimo 3 programas de lavagem e 4 níveis de água. Voltagem 110v.	1.815,00		0,0000	0,00	0,00
76	3,00	UN	LEITOR CÓDIGO DE BARRAS (Genral Fonte de luz Diodo de luz visível 650 nm + 10 mm Potência do Laser 0,96 mW (pico) Profundidade de campo 0 a 203 mm para códigos de barras de 13 milis Largura de campo 64 mm na face e 249 mm a 203 mm de distância Velocidade de varredura 72 + 2 varreduras por segundo Padrão de varredura Uma linha Barra mínima de leitura 5 milis Ativação por infravermelho Longa distância: 0 a 279	2.176,33	ELECTROLUX	0,0000	2.068,00	6.204,00
77	6,00	UN		550,00		0,0000		

RUA DIOGO EMANUEL DE ALMEIDA, S/N - SALA CENTRO - 84635-000 - GUAMIRANGA/PR

MULTICENTER & DIGICOLOR
 ATACADO LTDA. - ME

GUAMIRANGA, 2 de Outubro de 2018

LUCIANO G. VALVES PEREIRA
 AUXILIAR ADMINISTRATIVO

ESTADO DO PARANA
PREFEITURA MUNICIPAL DE CRUZ MACHADO

CNPJ: 76.339.688/0001-09 Telefone: 454 1222
 Av. Vitória, 167
 C.E.P.: 84120-000 - Cruz Machado

PREGÃO PRESENCIAL
Nº.: 93/2018 - FR

Processo Administrativo: 187/2018
 Processo Licitação: 190/2018
 Data do Processo: 13/09/2018

Folha: 21/38

Formecedor: **MULTICENTER & DIGICOLOR ATACADO LTDA-ME**
 Endereço: **15 RUA DIOGO EMANUEL DE ALMEIDA - Bairro: CENTRO**
 Cidade: **CRUZ MACHADO** UF: PR CEP: 84435-000
 CNPJ: **07.731.259/0001-51** Inscrição Estadual: 9035784400
 Telefone: **01234381048** Enquadrado como MPE: Não MPE Local/Regional: Não

Item	Quantidade	Unid.	Especificação do Material	Preço Máximo	Marca	Descr.	Preço Unitário	Preço Total
78	2,00	UN	Liquidificador 12 velocidades copo de, copo de 2l, sistema de segurança base antiderrapante, 900w, 12 velocidades, tampa com sobre Tampa removível, função pulsar, função autolimpeza com filtro.	196,00	MONDIAL	0,0000	195,00	390,00
79	2,00	UN	LIQUIDIFICADOR INDUSTRIAL, 8 LITROS BIVOLTAGEM, BAIXO NÍVEL DE RUÍDO, COPO EM AÇO INOX, GABINETE EXTERNO EM AÇO INOX, COMPONENTES DO GABINETE INTERNO EM ALUMÍNIO FUNDIDO	1.037,50		0,0000	0,00	0,00
80	3,00	UN	LIQUIDIFICADOR NA COR PRETA COM POTÊNCIA DE 600 WATTS, SENDO A JARRA DE MATERIAL SAN CRISTAL, COM CAPACIDADE PARA 2 LITROS, FORMATO REDONDO, TAMPA DE PLÁSTICO, VOLTAGEM 110 V, 5 VELOCIDADES, LÂMINAS DESMONTÁVEIS, DIMENSÕES: 40,5 X 20 X 19 CM, PESO 2,130 KG, COM MANUAL E GARANTIA DO FABRICANTE.	252,50	MONDIAL	0,0000	252,00	756,00
81	6,00	UN	LONGARINA DE 03 LUGARES DE COURO	726,67		0,0000	0,00	0,00
82	2,00	UN	Luminária: De Mesa Articulado Moderna, Incandescente Até 60w Fluorescentes Econômicas Até 25w Leds Dimensões: 65 Cm Esticada Soquete Latão Padrão (Immetro) Potência Máxima 60w Produto Bivolt A Luminária É De Metal Ferro.	230,00		0,0000	0,00	0,00
83	1,00	UN	Máquina para algodão doce, Capacidade: 120 a 180 Unidade/Hora, Tensão: 127v ou 220v Bivolt auto trático, Frequência 60 Hz, Potência Máxima: 1200W, Consumo Médio 0,9 kWh/Hora, Dimensão: Altura 390mm, Largura 430mm e Profundidade 430mm, Peso Líquido: 8,5 Kg	1.050,00		0,0000	0,00	0,00
84	5,00	UN	Mesa para Escritório Redonda Pé Metálico 110cm diâmetro - tampo na cor Azul.	430,00		0,0000	0,00	0,00

10773125910001-51
 MULTICENTER & DIGICOLOR ME
 ATACADO LTDA.-ME
 0,00

RUA DIOGO EMANUEL DE ALMEIDA, S/Nº, SALA CENTRO - 84435-000 - CRUZ MACHADO - PR

GUAMIRANGA, 2 de Outubro de 2018

LUCIANO G. ALVES PEREIRA
 AUXILIAR ADMINISTRATIVO

ESTADO DO PARANÁ
PREFEITURA MUNICIPAL DE CRUZ MACHADO

CNPJ: 76.339.688/0001-09 Telefone: 554 1222
 Av. Vitória, 167
 C.E.P.: 84620-000 - Cruz Machado

PREGÃO PRESENCIAL

Nº.: 93/2018 - PR

Processo Administrativo: 187/2018
 Processo Licitatório: 190/2018
 Data do Processo: 13/09/2018

Folha: 22/38

Forneceador: **MULTICENTER & DIGICOLOR ATACADO LTDA-ME**

Endereço: RUA DIOGO EMANUEL DE ALMEIDA - Bairro: CENTRO

Cidade: GUAMIRANGA UF: PR CEP: 84435-000

CNPJ: 07.731.259/0001-51

Telefone: 4234381048

Inscrição Estadual: 9035784400

Enquadrado como MPE: Não MPE Local/Regional: Não

Item	Quantidade	Unid.	Especificação do Material	Preço Máximo	Marca	Descr.	Preço Unitário	Preço Total
85	1,00	UN	MICROFONE SEM FIO DUPL0 UHF DE MÃO PROFISSIONAL Cor Preta Faixa de Frequência de 530 a 870MHz Estabilidade da Frequência +/- 0,008% A cancel Dinâmico Maior 80dB Distorção Harmônica Total Menor 0,5% Frequência de Resposta 6-12KHz +/- 3dB Sensibilidade de Receptor 50uS (Shad=20dB) Relação Sinal/Ruído menor que 80dB Nível de Saída 0 +/- 300mV/Potência de Saída 30mW/2 Carrais de Recepção Alimentação do Receptor 12VDC Alimentação da Fonte Ac 100-240V / 50-60Hz Área de Alca rce de Transmissão Máxima 50 Metros Alimentação dos Microfones com Bateria 9VDC 01 Base Receptor 02 Microfones Sem Fio 01 Fonte de Alimentação Bivolt 110/220 / 12 VOLT S01 Cabo P-1 002 Baterias 9V.	699,00	SKP	0,0000	699,00	699,00
86	2,00	UN	Microfone sem fio, modulação FM, frequência 50Hz-20Hz, sensibilidade 102DBm, bivolt, canal 16x2, distância 60-100m.	600,00	PRO BASS	0,0000	599,00	1.198,00
87	7,00	UN	MONITOR WIDESCREEN 19,5 (CEZENOVE POLEGADAS E MEIA) OU SUPERIOR (6000X900 RESOLUÇÃO MINIMA) COM BASE REGULAVEL, PODENDO SER UTILIZADO NA VERTICAL E HORIZONTAL, SAIDAS DVI, VGA, (HDMI FACULTATIVO), PADRÃO VESA PARA SUPORTE ARTICULADO, COM CABOS INCLUSOS PARA INSTALAÇÃO.	598,33	LG	0,0000	598,30	4.188,10
88	47,00	UN	MOUSE (COM FIO): USB 2.0 ÓPTICO MÍNIMO DE 2 BOTÕES E SCROLL (ROLAGEM), RESOLUÇÃO MÍNIMA 1000 DPI DEVIDAMENTE COMPROVADA NA ESPECIFICAÇÃO DO PRODUTO.	42,83	VINIK	0,0000	42,00	1.974,00
89	23,00	UN	MOUSE PAD COM APOIO P PUNHO EM GEL - REVESTIDO EM TECIDO E BASE EM BORRACHA - COR PRETO - MEDIDAS MÍNIMAS DE 25x22x2cm (PODEM VARIAR PARA MENOS EM 5%.. PRODUTO REFERENCIA: MAXPRINT	62,45	MULTILASER	0,0000	59,99	1.389,90

07 731 259/0001-51

MULTICENTER & DIGICOLOR
 ATACADO LTDA - ME
 59.999.90

RUA DIOGO EMANUEL DE ALMEIDA S/N - SALA
 CENTRO - 84435-000 - GUAMIRANGA - PR

GUAMIRANGA, 2 de Outubro de 2018

LUCIANO G. ALVES PEREIRA
 AUXILIAR ADMINISTRATIVO

ESTADO DO PARANÁ
PREFEITURA MUNICIPAL DE CRUZ MACHADO

CNPJ: 76.339.688/0004-09 Telefone: 454 1222
 Av. Vitória, 167
 C.E.P.: 84520-000 Cruz Machado

PREGÃO PRESENCIAL
 Nº.: 93/2018 - FR

Processo Administrativo: 187/2018
 Processo Licitatório: 190/2018
 Data do Processo: 13/09/2018

Folha: 23/38

Formecedor: **MULTICENTER & DIGICOLOR ATACADO LTDA-ME**
 Endereço: RUA DIOGO EMANUEL DE ALMEIDA - Bairro: CENTRO
 Cidade: GUAMIRANGA UF: PR CEP: 84435-000
 CNPJ: 07.731.259/0001-51 Inscrição Estadual: 9035784400
 Telefone: 4234381048 Enquadrado como MPE: Não MPE Local/Regional: Não

Item	Quantidade	Unid.	Especificação do Material	Prego Máximo	Marca	Descr.	Prego Unitário	Prego Total
90	24,00	UN	MULTIFUNCIONAL LASER COMPACTO COM DUPLEX AVANÇADO E REDE WIRELESS, CAPACIDADE MINIMA DE 250 FOLHAS NA BANDEJA DE ALIMENTAÇÃO, COM DIGITALIZAÇÃO E ALIMENTADOR AUTOMÁTICO DE FOLHAS, COM IMPRESSÃO A LASER DE ATÉ 2400 X 600 DPI, MÍNIMO 32MB DE MEMÓRIA, COM TAMANHOS DE PAPEL A5 ATÉ OFÍCIO, COM GARANTIA DE 01 ANO. MARCA REFERENCIAL: BROTHER MFC-L2700DW	2.050,00	BROTHER	0,0000	1.950,00	46.800,00

07 731 259/0001-51

MULTICENTER & DIGICOLOR
 ATACADO LTDA.-ME

RUA DIOGO EMANUEL DE ALMEIDA S/N - SALA
 CENTRO - 84435-000 - GUAMIRANGA - PR

GUAMIRANGA, 2 de Outubro de 2018

LUCIANO G. VALVES PEREIRA
 AUXILIAR ADMINISTRATIVO

**ESTADO DO PARANA
PREFEITURA MUNICIPAL DE CRUZ MACHADO**

**PRÉGIO PRESENCIAL
Nº.: 93/2018 - P/R**

CNPJ: 76.339.698/0001-09 Telefone: 664 1222
Av. Vitoria, 167
C.E.P.: 84820-000 - Cruz Machado

Processo Administrativo: 187/2018
Processo Licitatório: 190/2018
Data do Processo: 13/09/2018

Folha: 24/38

Forneccador: **MULTICENTER & DIGICOLOR ATACADO LTDA-ME**
Endereccoo: RUA DIOGO EMANUEL DE ALMEIDA - Bairro: CENTRO
Cidade: GUAMIRANGA UF: PR CEP: 84435-000
CNPJ: 07.731.259/0001-51 Inscriccao Estadual: 9035784400
Telefone: 4234381048 Enquadrado como MPE: Não MPE Local/Regional: Não

Item	Quantidade	Unid.	Especificação do Material	Preço Máximo	Marca	Descr.	Preço Unitário	Preço Total
91	28,00	UN	NO BREAK 600VA - BVOLT - MICROPROCESSADO, CONFORME DESCRIÇÃO ABAIXO. Características: -Tecnologia Line Interactive com forma de onda senoidal -Auto teste para verificação das condições iniciais do equipamento; -Tecnologia SMD que garante alta confiabilidade e qualidade ao Nobreaks; -Conutação livre de transistórios pois rede e inversor são perfeitamente sincronizados (PLL); -DC Start - pode ser ligado mesmo na ausência da rede elétrica com bateria carregada; -Recarga automática da bateria mesmo com o No-break desligado garantindo maior tempo de vida útil; -Rápido acionamento do inversor; -Gerenciamento de bateria que avisa quando a bateria precisa ser substituída; -Chave ligadesliga temporizada e embutida no painel frontal que evita desligamento acidental; -Porta-fusível com unidade reserva; -Função TRUe RMS com melhor qualidade na regulação de saída; -Função mute: pressionar o botão frontal 3 vezes para inibir ou habilitar campainha; -Permite utilização com grupo gerador devido à sua ampla faixa de frequência na entrada; -Circuito desmagnetizador; -Estabilidade na frequência de saída devido ao uso de cristal de alta precisão; -Gabinete metálico com pintura epóxi; -Gabinete anti-chama; -Estabilizado interno; -Painel frontal com plástico ABS alto impacto; -Design do produto simples e robusto; -Bateria selada tipo VRLA interna de primeira linha e à prova de vazamento; -Sinalização visual através de três leds no painel frontal com todas as condições do No-break (rede elétrica, bateria e carga); -Alarme sonoro crescente para indicação do nível de bateria no modo inversor; -Indicação de potência consumida pela carga; -Desligamento por carga mínima; -Tensão de entrada nominal 120V/220V; -Tensão de saída nominal 120V/220V. Proteções: -Contra sobrecarga e curto-circuito no inversor; -Contra subtenção e sobretensão na rede elétrica com retorno e desligamento automático; -Desligamento automático por carga mínima na saída; -Contra flacuação	476,67	RAGTECH	0,0000	452,80	12678,40

07 731 259/0001-51

MULTICENTER & DIGICOLOR
ATAACADO LTDA - ME

RUA DIOGO EMANUEL DE ALMEIDA S/N - SALA
CENTRO - GUAMIRANGA - PR

GUAMIRANGA, 2 de Outubro de 2018

LUCIANO G. SALVES PEREIRA
AUXILIAR ADMINISTRATIVO

ESTADO DO PARANA
PREFEITURA MUNICIPAL DE CRUZ MACHADO

CNPJ: 76.339.688/0004-09 Telefone: 554 1222
Av. Vitoria, 167
C.E.P.: 84820-000 - Cruz Machado

PREGÃO PRESENCIAL
Nº.: 93/2018 - PR
Processo Administrativo: 187/2018
Processo Licitatório: 190/2018
Data do Processo: 13/09/2018
Folha: 25/38

Formecedor: **MULTICENTER & DIGICOLOR ATACADO LTDA-ME**
Endereço: RUA DIOGO EMANUEL DE ALMEIDA - Bairro: CENTRO
Cidade: GUAMIRANGA UF: PR CEP: 84435-000
CNPJ: 07.731.259/0001-51
Telefone: 4234381048
Inscrição Estadual: 9035784400
Enquadrado como MPE: Não MPE Local/Regional: Não

Item	Quantidade	Unid.	Especificação do Material	Preço Máximo	Marca	Descto.	Preço Unitário	Preço Total
92	11,00	UN	NOBREAK 630VA 300WATTS 115V, COM INDICAÇÃO DO STATUS DA REDE ELÉTRICA E ARMAZENAMENTO DA BATERIA VIA LED E ALARMES SONOROS, FREQUENCIA DE SAIDA 60HZ, COM TROCA FACILITADA DA BATERIA, COM EFICIENCIA DA CARGA TOTAL DE NO MINIMO 90,0%.	473,33	RAGTECH	0,0000	436,50	4.790,50
93	9,00	UN	Notebook 17B 8GB DDR4 15,6 LED with 10 home. Cor: Preto. Processador: Intel Core i5-7200U 2,5-DGhz, Sistema Operacional: Windows 10 Home Single Language Memória RAM: 8GB DDR4 Disco Rígido (4HDD): 1 TB, SATA, 9,5mm, 5400 RPM Unidade Ótica : Leitor e gravador de DVD 8x) Leitor de Cartões: SD/SDHC/SDXC Webcam Frontal: Sim -ID 1280x720P Tela: LCD 15,6 Widescreen, resolução HD 1366 x 768 com tecnologia LED Video integrado: Intel HD Graphics 5500 com suporte para Microsoft DirectX 11.2 e OpenGL 4.3 Audio : 2 x speakers de 2 Watts e 1 x subwoofer integrado Rede: Gigabit Ethernet (10/100/1.000 Mbps) Conectividade: Bluetooth 4.0 e Wi-Fi IEEE 802.11 b/g/n Conexões: 2 x USB 2.0, 1x USB 3.0, 1 x HDMI, 1 x RJ-45, 1 x Audio (Pera microfone e fone de ouvido) e 1x DC-in (carregador) Segurança: abertura para trava tipo Kensington Teclado: Padrão Português-Brasil de 106 teclas Mouse: Tipo Touchpad de 2 botões Carregador: 100-240V Automático (65W) Bateria :Li-Ion, com no mínimo 3 células (integrada) e duração mínima de 6 horas. PELÍCULA DE VIDRO TEMPERADO, COMPATÍVEL GALAXY TAB. 3 LITE. (SIM - T110).	3.526,33		0,0000	0,00	0,00
94	40,00	UN		40,00		0,0000	0,00	0,00

07 731 259/0001-51
MULTICENTER & DIGICOLOR
ATACADO LTDA.-ME
RUA DIOGO EMANUEL DE ALMEIDA, S/N - SALA
CENTRO - 84435-000 - GUAMIRANGA - PR
0,00

GUAMIRANGA, 2 de Outubro de 2018

LUCIANO C. ALVES PEREIRA
AUXILIAR ADMINISTRATIVO

**ESTADO DO PARANA
PREFEITURA MUNICIPAL DE CRUZ MACHADO**

CNPJ: 76.339.688/0001-09 Telefone: 554 1222
 Av. Vitoria, 167
 C.E.P.: 84520-000 - Cruz Machado

PREGÃO PRESENCIAL

Nº.: 93/2018 - PR

Processo Administrativo: 187/2018

Processo Licitação: 190/2018

Data do Processo: 13/09/2018

Folha: 26/38

Fornecedor: **MULTICENTER & DIGICOLOR ATACADO LTDA-ME**
 Endereço: RUA DIOGO EMANUEL DE ALMEIDA - Bairro: CENTRO
 Cidade: GUAMIRANGA UF: PR CEP: 84435-000
 CNPJ: 07.731.259/0001-51 Inscrição Estadual: 9035784400
 Telefone: 4234381048 Enquadrado como MPE: Não MPE Local/Regional: Não

Item	Quantidade	Unid.	Especificação do Material	Preço Máximo	Marca	Descr.	Preço Unitário	Preço Total
95	31,00	UN	PEN DRIVE 16 GB USB 2.0	41,00	MULTILASER	0,0000	40,00	1.240,00
96	10,00	UN	PEN DRIVE 32 GB KINGSTON USB 2.0	74,50		0,0000	0,00	0,00
97	150,00	UN	PEN DRIVE 8 GB USB 2.0, COR PRETA	28,90	MULTILASER	0,0000	28,50	4.275,00
98	80,00	UN	PILHA ALCALINA AA EMBALAGEM COM 4	19,50	ELGIN	0,0000	19,50	1.560,00
99	200,00	UN	PILHA ALCALINA AAA FABRICAÇÃO NACIONAL COM 02 UNIDADES	9,75	ELGIN	0,0000	9,75	1.950,00
100	7,00	UN	PLACA DE VIDEO 1 GB DDR3 64 BITS - MODELO PRÉ ESCOLHIDO: // MSI N210 //	250,00		0,0000	0,00	0,00
101	7,00	UN	PLACA DE VIDEO PLATAFORMA GEFORCE, COM NO MINIMO 2GB (2048MB) DDR3 E 64 BITS(OU SUPERIOR), SAIDAS DVI, VGA E HDMI, COMPATIVEL COM WINDOWS 7 64 BITS.	400,00		0,0000	0,00	0,00
102	4,00	UN	PROCESSADOR DE ALIMENTOS COM 21 FUNÇÕES, 600 WATTS DE POTENCIA, 2 VELOCIDADES, COM LIQUIDIFICADOR, TIGELA DE 1,3 L E JARRA DE 1,5LT, VOLTAGEM 110V.	383,33		0,0000	0,00	0,00

07 731 259/0001-51

MULTICENTER & DIGICOLOR
 ATACADO LTDA-ME

RUA DIOGO EMANUEL DE ALMEIDA, S/N - SALA
 CENTRO - 84435-000 - GUAMIRANGA - PR

GUAMIRANGA, 2 de Outubro de 2018

LUCIANO G. PEREIRA
 AUXILIAR ADMINISTRATIVO

**ESTADO DO PARANA
PREFEITURA MUNICIPAL DE CRUZ MACHADO**

CNPJ: 76.339.688/0001-09 Telefone: 554 1222
 Av. Vitória, 167
 C.E.P.: 84820-000 - Cruz Machado

**PREGÃO PRESENCIAL
No.: 93/2018 - PR**

Processo Administrativo: 187/2018
 Processo Licitatório: 190/2018
 Data do Processo: 13/09/2018

Folha: 27/38

Forneecedor: **MULTICENTER & DIGICOLOR ATACADO LTDA-ME**

Endereço: RUA DIOGO EMANUEL DE ALMEIDA - Bairro: CENTRO
 Cidade: GUAMIRANGA UF: PR CEP: 84435-000
 CNPJ: 07.731.259/0001-51 Inscrição Estadual: 9035784400
 Telefone: 4234381048 Enquadrado como MPE: Não MPE Local/Regional: Não

Item	Quantidade	Unid.	Descrição do Material	Preço Máximo	Marca	Desc.	Preço Unitário	Preço Total
103	3,00	UN	<p>PROJETOR (DATASHOW) MINIMO 3.000 LUMENS . Tela: - Tamanho: 0,55" com D7 - Tecnologia: 3LCD Energia: - Voltagem: 100 ~ 240V - Frequência: 50~60Hz Conexão: - USB 2.0 Tipo A - USB 2.0 Tipo B - Entrada VGA - Entrada HDMI - Entrada composta - Entrada S-Video - Entrada de Áudio Recursos: - Função de silêncio AV - Compatível com câmera de documentos - Correção Keystone horizontal e vertical - Lâmpada de longa duração - Projeção em rede - Função de cópia OSD, sem PC - Função de SplitScreen - Configuração do Projetor por código QR - Suporte para adaptador Wi Fi Zoom: - Digital - Factor: 1,35 Imagem: - Emissão de Luz Colorida: 3.200 Lumens e 2.240 Lumens (em modo de economia) - Emissão de Luz Branca: 3.200 Lumens e 2.240 Lumens (em modo de economia) - Relação de contraste 15.000 :1 - Resolução: SVGA 800 x 600, 4:4 - Modos de Imagens: Quadro, Cinema, Dinâmico, Apresentação, sRGB Proteção: Proteção Kensington - Cadeado - Orifício do cabo da segurança - Bloqueio de unidade LAN sem fios - Proteção por senha Ruído: - Nivel de ruído Normal: 37 dB (A) - Economia: 28 dB (A) Alto Falantes: - Incluido de 2 Watts Lente: - Lentes de Projeção número F1.44 - Distância focal 16,7 mm - Foco de ajuste Manual - Offset 8:1 Projeção: - Tamanho: 30 ~ 350 polegadas - Distância: 1,77 m - 2,4 m (60 polegadas ecrã) Tempo de Espera: - Tempo de início: cerca de 6 segundos - Período de aquecimento: 30 segundos Conteúdo da Embalagem: - Projetor - Controle remoto e pilhas (duas pilhas alcalinas AA) - Cabo de Alimentação - Cabo VGA - Cabo USB - Documentação em CD - CD de Software - Caixa de transporte Garantia 12 meses de garantia MODELO/MARCA REFERENCIA: EPSON POWER LITE S31+ BIVOLT, podendo ser igual, ou superior em seus recursos de tecnologia. Refletor LED 100W, super branco, fto, 6000k, bivolt</p>	2.985,00	EPSON	0,0000	2.835,70	8.507,10
104	2,00	UN		190,00		0,0000	0,00	0,00

107 731 259/0001-51

MULTICENTER & DIGICOLOR
 ATACADO LTDA-ME

RUA DIOGO EMANUEL DE ALMEIDA S/N - SALA
 CENTRO - 84435-000 - GUAMIRANGA - PR

GUAMIRANGA, 2 de Outubro de 2018

LUCIANO G. VALVES PEREIRA
 AUXILIAR ADMINISTRATIVO

**ESTADO DO PARANA
PREFEITURA MUNICIPAL DE CRUZ MACHADO**

CNPJ: 76.339.688/0001-09 Telefone: 454 1222
 Av. Vitória, 167
 C.E.P.: 84120-000 - Cruz Machado

**PREGÃO PRESENCIAL
Nº.: 93/2018 - FR**

Processo Administrativo: 187/2018
 Processo Licitatório: 190/2018
 Data do Processo: 13/09/2018

Folha: 28/38

Fornecedor: **MULTICENTER & DIGICOLOR ATACADO LTDA-ME**
 Endereço: **33 RUA DIOGO EMANUEL DE ALMEIDA - Bairro: CENTRO**
 Cidade: **00 GUAMIRANGA** UF: PR CEP: 84435-000
 CNPJ: **00 07.731.259/0001-51** Inscrição Estadual: 9035784400
 Telefone: **00 4234381048** Enquadrado como MPE: Não MPE Local/Regional: Não

Item	Quantidade	Unid.	Especificação do Material	Prego Máximo	Marca	Descrto.	Prego Unitário	Prego Total
105	2,00	UN	Refletor LED 10W, Azul, frio, 6000K, bivoit	136,00		0,0000	0,00	0,00
106	2,00	UN	Refletor LED 10W, super branco, frio, 6000K, bivoit	136,00		0,0000	0,00	0,00
107	2,00	UN	Refletor LED 10W, Verde, frio, 6000K, bivoit	136,00		0,0000	0,00	0,00
108	2,00	UN	Refletor LED 10W, Vermelho, frio, 6000K, bivoit	136,00		0,0000	0,00	0,00
109	2,00	UN	RELOGIO PONTO BIOMÉTRICO E COM LETOR DE CÓDIGO DE BARRAS - INCLUINDO ASSISTENCIA INSTALAÇÃO DE SOFTWARE VIA ACESSO REMOTO - COM DURAÇÃO TOTAL DE DUAS HORAS. INCLUSO SOFTWARE DE TRATAMENTO DE DADOS COM CHAVES/LICENÇA DE USO INDETERMINADO PARA O PRODUTO. REPETIDOR EXPANSOR DE SINAL WI-FI COM BANDA MINIMA DE 300 MBPS. COM PADROES IEEE 802.11n, IEEE 802.11g, IEEE 802.11b.	1.850,00		0,0000	0,00	0,00
110	3,00	UN	ROTEADOR WIRELESS 300 MBPS, LONGO ALCANCE, CONTENDO 2 ANTENAS DE 5 DBI, 110V, GARANTIA DE 5 ANOS, 802.11b.	150,00		0,0000	0,00	0,00
111	2,00	UN	ROTEADOR WIRELESS 300 MBPS, LONGO ALCANCE, CONTENDO 2 ANTENAS DE 5 DBI, 110V, GARANTIA DE 5 ANOS.	229,50	INTELBRAS	0,0000	228,00	456,00
112	1,00	UN	ROTEADOR WIRELESS, VELOCIDADE 2,4 GHz, 20 dBm, 5 Ghz, 20dBm (MIN MA), (1) 10/100/1000, DUAL BAND, ANTENAS 3dbi cada, WIFI PADROES 802.11 A/B/G/N/AC, SEGURANÇA DE BANDA WPA, WPA2, TKIP, AES, ACESSOS SIMULTANEOS 200+, MONTAGEM NA PAREDE OU TETO. PRODUTO GUIA: ACCESS POINT UBICULTI NETWORKS MIMO - UAP AC LITE BR	699,00		0,0000	0,00	0,00
113	2,00	UN	ROTEADOR WIRELESS HOTSPOT, FREQUENCIA MINIMA 2,4 GHz, COM BAKUP/RESTAURAÇÃO, CONTROLE DE BANDA POR SSID, CONTROLE DE POTENCIA, COM OPÇÃO DE OCULTAR SSID CORPORATIVO, FUNÇÃO FACEBOOK - WI-FI, PADRAO 10/100 MBPS OU SUPERIOR.	364,50		0,0000	0,00	0,00

107 731 259/0001-51

RUA DIOGO EMANUEL DE ALMEIDA, 33 - SALA CENTRO - 84435-000 - GUAMIRANGA - PR

MULTICENTER & DIGICOLOR
 ATACADO LTDA - ME

GUAMIRANGA, 2 de Outubro de 2018

LUCIANO G. VALVES PEREIRA
 AUXILIAR ADMINISTRATIVO

**ESTADO DO PARANA
PREFEITURA MUNICIPAL DE CRUZ MACHADO**

CNPJ: 76.339.688/0001-09 Telefone: 554 1222
 Av. Vitoria, 167
 C.E.P.: 84920-000 - Cruz Machado

PREÇO PRESENCIAL	
Nº.: 93/2018 - PR	
Processo Administrativo:	187/2018
Processo Licitação:	190/2018
Data do Processo:	13/09/2018
Folha: 29/38	

Fornecedor: **MULTICENTER & DIGICOLOR ATACADO LTDA-ME**
 Endereço: **499 RUA DIOGO EMANUEL DE ALMEIDA - Bairro: CENTRO**
 Cidade: **99 GUAMIRANGA UF: PR CEP: 84435-000**
 CNPJ: **07.731.259/0001-51** Inscrição Estadual: 9035784400
 Telefone: **00 4234381048** Enquadrado como MPE: Não MPE Local/Regional: Não

Item	Quantidade	Unid.	Especificação do Material	Pregão Máximo	Marca	Descob.	Pregão Unitário	Pregão Total
114	3,00	UN	Scanner de Mesa Brother ADS-2100e - Corrido Alimentador Automático Suporta digitalização de documentos de várias páginas com o alimentador automático de documentos (ADF) de 50 páginas. Até 24 ppm (um lado) ou 48 ppm (frente e verso), possui detecção de alimentação múltipla, Cor Preto Modos de escaneamento Escala de cinza Duplex (frente verso) Simplex (frente) Colorido Resolução Ótica Até 600 dpi. Interpolada 1200 dpi. Níveis da escala de cinza 256 níveis. Velocidade de digitalização Color do Até 24 ppm / Duplex: Até 48 ppm. Formatos dos arquivos digitalizados Função "Digitalizer para". E-mail, Imagem, OCR, Arquivo, pendrive USB, smartphone ou tablet Android™. Área de digitalização Até 21,6 cm de largura x 86,3 cm de comprimento. Software incluso PDF Converter Professional 7 (Windows®). Alimentação 110 Volts Garantia de 01 ano conectividade USB. Itens inclusos - 01 Scanner de mesa; - 01 Cabo de Alimentação; - 01 Cabo USB; - 01 Folha Base; - 01 Guia de Configuração Rápida; - 01 Manual do Usuário (DVD-ROM); - 01 Guia de Segurança de Produto; - 01 Folha Base para Cartão Plástico; - 01 Software para Windows®/Mac® (DVD-ROM).	2.570,00		0,0000	0,00	0,00
115	1,00	UN	SECADORA DE ROUPAS 10KG - PISO - 110V - COM: CESTO EM AÇO INOX - CAPACIDADE DE 10 KG DE ROUPAS CENTRIFUGADAS (PODENDO SER MAIOR) - PORTA REVERSIVEL EM VIDRO TEMPERADO - CICLOS SUAVIZANTE, TIRA ODOR - SISTEMA ANTI RUGAS. MODELO REFERENCIA (PODENDO SER IGUAL, SIMILAR OU SUPERIOR) À MARCA/MODELO: BRASTEMP/BSR10AB	2.560,00		0,0000		

07.731.259/0001-51
MULTICENTER & DIGICOLOR
 ATACADO LTDA - ME
 RUA DIOGO EMANUEL DE ALMEIDA, S/N - SALA
 CENTRO - 84435-000 - GUAMIRANGA - PR

GUAMIRANGA, 2 de Outubro de 2018

LUCIANO G. SALVES PEREIRA
 AUXILIAR ADMINISTRATIVO

ESTADO DO PARANÁ
PREFEITURA MUNICIPAL DE CRUZ MACHADO

CNPJ: 76.339.688/0001-09 Telefone: 554 1222
Av. Vitória, 167
C.E.P.: 84620-000 - Cruz Machado

PREÇÃO PRESENCIAL
Nº.: 93/2018 - PR

Processo Administrativo: 187/2018
Processo Licitação: 190/2018
Data do Processo: 13/09/2018

Folha: 30/38

Fornecedor: **MULTICENTER & DIGICOLOR ATACADO LTDA-ME**
Endereço: **19 RUA DIOGO EMANUEL DE ALMEIDA - Bairro: CENTRO**
Cidade: **GUAMIRANGA** UF: PR CEP: 84435-000
CNPJ: **07.731.259/0001-51** Inscrição Estadual: 9035784400
Telefone: **011 234381048** Enquadrado como MPE: Não MPE Local/Regional: Não

Item	Quantidade	Unid.	Especificação do Material	Preço Máximo	Marca	Descto.	Preço Unitário	Preço Total
116	4,00	UN	SENSOR DE PRESENCIA DE PAREDE DETECTOR DE PRESENCIA POR ULTRA SOM. SINAL SONORO DE ENTRADA DE VISITANTES CAPACIDADE DE DETECÇÃO: ATÉ 7 METROS (RECOMENDADO 2 METROS), SOM DO SINAL 75-95DB, ACOMPANHA SUPORTE PARA INSTALAÇÃO NA PAREDE PERMITINDO UM AJUSTE DE ATÉ 120º PODENDO SER FIXADO COM COLA DUPLA FACE, FONTE DE ENERGIA: ALIMENTAÇÃO 3 PILHAS AA (NÃO INCLUSAS)	65,00		0,0000	0,00	0,00
117	1,00	UN	SMART TV 40" ModeloS0KU6000 Wi-Fi integrado Polegadas 50 " Tipo de TV Smart TV LED 4K Resolução Ultra HD 4K 3840 x 2160 Conversor Digital DTV Velocidade do painel 120Hz Imagem Recursos de imagem HDR Premium - UHD Dimming - Gamelfly Som Potência dos Alto-falantes20 W (10 W + 10 W). Conexões Conexões HDMI3 Conexões USB2 Entradas1 entrada de rede. SaídaSHDMI ARC. Sim. Energia AlimentaçãoBivolt. Consumo aproximado de energiaConsumo máximo de energia 195W. Consumo de energia (stand by) 0,3W. Itens inclusos - 01 Smart TV LED 4K; - 01 Controle remoto; - 01 Cabo de força; - Manual de instruções; Garantia de 01 ano.	3.766,33	SAMSUNG	0,0000	3.765,00	3.765,00
118	4,00	UN	Smart TV LED 40" Full HD, conversor digital, 2 USB, 1 HDMI, bivolt	1.920,00	PANASONIC	0,0000	1.900,00	7.600,00
119	6,00	UN	SOM PORTÁTIL, COM ENTRADA USB, CD, RÁDIO AM/FM, BIVOLT.	245,00	MONDIAL	0,0000	240,00	1.440,00

07 731 259/0001-51

MULTICENTER & DIGICOLOR
ATACADO LTDA. - ME

RUA DIOGO EMANUEL DE ALMEIDA, 19 - SALA CENTRO - 84435-000 - GUAMIRANGA - PR

GUAMIRANGA, 2 de Outubro de 2018

LUCIANO GOMES ALVES PEREIRA
AUXILIAR ADMINISTRATIVO

ESTADO DO PARANA
PREFEITURA MUNICIPAL DE CRUZ MACHADO

CNPJ: 76.339.888/0001-09 Telefone: 554 4222
Av. Vitória, 167
C.E.P.: 84520-000 - Cruz Machado

PREGÃO PRESENCIAL
Nº.: 93/2018 - PR

Processo Administrativo: 187/2018
Processo Licitatório: 190/2018
Data do Processo: 13/09/2018

Folha: 31/38

Formecedor: **MULTICENTER & DIGICOLOR ATACADO LTDA-ME**
Endereço: RUA DIOGO EMANUEL DE ALMEIDA - Bairro: CENTRO
Cidade: GUAMIRANGA UF: PR CEP: 84435-000
CNPJ: 07.731.259/0001-51 Inscrição Estadual: 9035794400
Telefone: 4234381048 Enquadrado como MPE: Não MPE Local/Regional: Não

Item	Quantidade	Unid.	Especificação do Material	Preço Máximo	Marca	Descto.	Preço Unitário	Preço Total
120	4,00	UN	SUPORTE ARTICULADO DE MESA PARA MONITORES DE 17" A 27" POLEGADAS COM PISTÃO A GAS E AJUSTE DE ALTURA COM PADRÃO DE FIXAÇÃO VESA 75X75MM OU 100X100MM E PESO DE SUPORTE DE MONITOR ENTRE: 2 E 6,5KG. TENDO GIRO DE ATÉ 180° (ESQUERDA/ DIREITA) SENDO A ROTAÇÃO DA TELA DE ATÉ 360° (RETRATO / PAISAGEM), COM AJUSTE DE INCLINAÇÃO DE 30° A - 45° DEVENDO CONTER PASSAGEM INTERNA DE FIAÇÃO, SER NA COR PRETA, COM DUAS FORMAS DE FIXAÇÃO: TIPO MORSA COM ABERTURA ATÉ 10CM OU SERRA COPO. GARANTIA DO FORNECEDOR 12 (DOZE) MESES. ITEM-GUA: SUPORTE ELG F80	389,00		0,0000	0,00	0,00
121	10,00	UN	Suporte articulado de parede compatível com tv de 26" a 55", que apresenta peso máximo de 28kg e padra de furação VESA 100x100 a VESA 400x400mm (HxV). Afastamento mínimo da parede de 5,5cm e máximo 17,5cm, apresenta movimento giro horizontal até 180 graus, inclinação vertical de -10 graus a +2 grause ajuste lateral de +3 graus a -3 graus.	165,00		0,0000	0,00	0,00
122	2,00	UN	Suporte de teto ou parede para projetor. Acompanha braço prolongador, e moderno, prático e funcional. Com ele você irá maximizar a qualidade de imagem do seu projetor, garantindo maior estabilidade e precisão. Pode ser instalado no teto ou na parede! Suporte para projetores branco, com braço prolongador incluso. Permite inclinação e rotação. Movimentos: Inclinação e Rotação Distância do Teto: Mínima: 248 mm - Máxima: 905 mm Distância da Parede: Mínima: 188 mm - Intermediária: 592 mm - Máxima: 845 mm Inclinação: 15° Articulação: 360° Local de Instalação: Teto / Parede Possibilita ser instalado no teto ou na parede Engate rápido: Fácil instalação - O fios passam por dentro do tubo Produzido em aço carbono e pintura eletrostática.	229,00		0,0000	0,00	0,00

07 731 259/0001-51

MULTICENTER & DIGICOLOR
ATACADO LTDA - ME

RUA DIOGO EMANUEL DE ALMEIDA S/N - SALA
CENTRO - BRASILEIRO - GUAMIRANGA-PR

GUAMIRANGA, 2 de Outubro de 2018

LUCIANO GOMES SALVES PEREIRA
AUXILIAR ADMINISTRATIVO

**ESTADO DO PARANA
PREFEITURA MUNICIPAL DE CRUZ MACHADO**

CNPJ: 76.339.688/0004-09 Telefone: 554 1222
 Av. Vitória, 167
 C.E.P.: 84120-000 - Cruz Machado

PREGÃO PRESENCIAL
 Nº.: 93/2018 - FR
 Processo Administrativo: 187/2018
 Processo Licitatório: 190/2018
 Data do Processo: 13/09/2018
 Folha: 32/38

Fornecedor: **MULTICENTER & DIGICOLOR ATACADO LTDA-ME**
 Endereço: RUA DIOGO EMANUEL DE ALMEIDA - Bairro: CENTRO
 Cidade: GUAMIRANGA UF: PR CEP: 84435-000
 CNPJ: 07.731.259/0001-51 Inscrição Estadual: 9035784400
 Telefone: 4234381046 Enquadrado como IMPE: Não MPE Local/Regional: Não

Item	Quantidade	Unid.	Especificação do Material	Preço Máximo	Marca	Descr.	Preço Unitário	Preço Total
123	1,00	UN	SWITCH 16 PORTAS RJ45 COM AUTONEGOCIÇÃO 10/100/1000 MBPS, CAPACIDADE DE COMUNICAÇÃO MÍNIMA 32GBPS (AUTO MIDI, MIDI).	432,00		0,0000	0,00	0,00
124	1,00	UN	SWITCH INTERFACE 24 PORTAS RJ45 AUTOSSENSÍVEIS, 10/100/1000 MBPS COM AUTO NEGOCIAÇÃO (AUTO MIDI, MIDI), CAPACIDADE DE COMUNICAÇÃO MÍNIMA DE 48 GBPS. MARCA REFERENCIAL: SWITCH WIRED TP-LINK GIGABIT 24 PORTAS TL-SG1024D	580,00		0,0000	0,00	0,00
125	1,00	UN	TABLET TELA DE 7 POLEGADAS, ANDROID 4.4, PROCESSADOR INTEL ATOM QUAD CORE 1,8 GHZ, IMAGEM HD, COMPATÍVEL 3G, SENSOR WIFI, BLUETOOTH, BATERIA DE ALTA DURAÇÃO, DUAL CAMERA, MEMÓRIA INTERNA DE 8GB, COM CAPACIDADE DE CARTÃO MICRO SD ATÉ 64GB. PRODUTO NA COR PRETO. PRODUTO ACOMPANHADO DE 91 CABO USB, CARREGADOR E GUIA RÁPIDO. IGUAL OU SIMILAR A MARCA MULTILASER.	499,00		0,0000	0,00	0,00
126	43,00	UN	TECLADO (COM FIO): USB 2.0 PADRÃO ABNT2, COMPATÍVEL COM WIN XP/VIS-7/8/10 OU SUPERIOR, NA COR PRETA, COM 107 TECLAS ESTILO CHICLETE CONTENDO PERFIL BAIXO, COM TECLAS NUMÉRICAS.	52,00	MULTILASER	0,0000	49,50	2.128,50
127	1,00	UN	TELA RETRÁTIL - PARA APRESENTAÇÕES DATA SHOW. Tensionada verticalmente; enrolamento automático através de sistema de molas; Com estofa Pretalco e pintura eletrostática, na cor branca; Rolo da tela em tubo de alumínio. Suporte de fixação do rolo no estofa com buchas de latão. Com fixação no teto ou parede. Sistema de parada multi-point (parada em qualquer ponto do des enrolar da tela); Tamanho: mínimo 100" Polegadas Dimensões mínimas Largura: 2,03 Metros - Altura: 1,52 Metros	940,00	NARDELLI	0,0000		

07 731 259/0001-51
 MULTICENTER & DIGICOLOR
 ATACADO LTDA. - ME
 RUA DIOGO EMANUEL DE ALMEIDA S/Nº SALA
 CENTRO - 84435-000 - GUAMIRANGA - PR

GUAMIRANGA, 2 de Outubro de 2018
 LUCIANO GO LIVES PEREIRA
 AUXILIAR ADMINISTRATIVO

**ESTADO DO PARANA
PREFEITURA MUNICIPAL DE CRUZ MACHADO**

CNPJ: 76.339.688/0001-09 Telefone: 554 1222
 Av. Vitória, 167
 CEP.: 84120-000 - Cruz Machado

**PREÇÃO PRESENCIAL
Nº.: 93/2018 - FR**

Processo Administrativo: 187/2018
 Processo Licitatório: 190/2018
 Data do Processo: 13/09/2018

Folha: 33/38

Fornecedor: **MULTICENTER & DIGICOLOR ATACADO LTDA-ME**
 Endereço: RUA DIOGO EMANUEL DE ALMEIDA - Bairro: CENTRO
 Cidade: GUAMIRANGA UF: PR CEP: 84435-000
 CNPJ: 07.731.259/0001-51 Inscrição Estadual: 9035784400
 Telefone: 4234381048 Enquadrado como MPE: Não MPE Local/Regional: Não

Item	Quantidade	Unid.	Especificação do Material	Preço Máximo	Marca	Desc.	Preço Unitário	Preço Total
128	2,00	UN	TELEFONE COM FIO - DE MESA - PRETO 12 MESES GARANTIA	79,50	INTELBAS	0,0000	79,50	151,00
129	37,00	UN	TELEFONE SEM FIO SIMILAR, QUAL OU SUPERIOR INTELBRAS TS40 2 teclas de discagem direta Discagem rápida para 10 números LED no fone para sinalização 7 tipos de toque com 5 opções de voltagem Tom de tecla Autotendimento Modo repouso automático ao colocar o fone na base Flash programável Tecla Mudo Aviso sonoro e visual de fora de alcance e sonoro de bateria baixa Bateria de 95h em modo repouso a 9h em uso contínuo Localizador de fone Seleção Pública/FABX para ajuste de áudio	154,33	INTELBAS	0,0000	146,60	5.424,20
130	2,00	UN	Tenda Sanfonada portátil 3x3 capacidade para 15 pessoas, cobertura poliéster, impermeável, estrutura de aço, pés em alumínio e pintura epóxi	799,00		0,0000	0,00	0,00
131	2,00	UN	Tenda Sanfonada portátil 6x3m capacidade para 30 pessoas, cobertura poliéster, impermeável, estrutura de aço, pés em alumínio e pintura epóxi	1.599,00		0,0000	0,00	0,00
132	4,00	UN	Torneira Elétrica Versátil C/ Ducha Spray Extensora P/ Cozinha -3 Temperaturas: Quente, morna e fria. Com bica móvel e arçador articulado. Sua ducha especial tem longo alcance.	459,00		0,0000	0,00	0,00
133	7,00	UN	TV 21" Convencional e/ Closed Caption, Função Game e Controle Remoto	913,33	PHILCO	0,0000	913,30	6.393,10
134	5,00	UN	TV LED 32 FOLEGADAS, 2 ENTRADAS HDMI, 1 USB, FABRICAÇÃO NACIONAL, VOLTAGEM 110V, GARANTIA DE 01 ANO.	1.289,67	AOC	0,0000	0,00	0,00
135	2,00	UN	Umificador de ambiente capacidade 4.5l, Produto portátil e bivolt, Capacidade do reservatório de água: 4,5L, Chave lig/desliga, Seletor de intensidade de vapor, Baixo consumo de energia, Proteção antivazamento, Distribuidor de vapor direcionado, Autonomia (máxima vazão) é de 12 horas, Luz indicadora funcionamento e de reservatório vazio. - Material: Plástico.	229,50		0,0000	0,00	0,00

RUA DIOGO EMANUEL DE ALMEIDA S/N - SALA CENTRO - 84435-000 - GUAMIRANGA - PR

MULTICENTER & DIGICOLOR ATACADO LTDA - ME

07.731.259/0001-51

GUAMIRANGA, 2 de Outubro de 2018

LUCIANO GC ALVES PEREIRA
 AUXILIAR ADMINISTRATIVO

ESTADO DO PARANÁ
PREFEITURA MUNICIPAL DE CRUZ MACHADO

CNPJ: 76.339.838/0001-09 Telefone: 554 1222
Av. Vitória, 167
C.E.P.: 84520-000 - Cruz Machado

PREGÃO PRESENCIAL
Nº.: 93/2018 - PR

Processo Administrativo: 187/2018
Processo Licitatório: 180/2018
Data do Processo: 13/09/2018

Folha: 34/38

Fornecedor: **MULTICENTER & DIGICOLOR ATACADO LTDA-ME**

Endereço: **33 RUA DIOGO EMANUEL DE ALMEIDA - Bairro: CENTRO**

Cidade: **00 GUAMIRANGA UF: PR CEP: 84435-000**

CNPJ: **00 07.731.259/0001-51 Inscrição Estadual: 9035784400**

Telefone: **00 4234381048 Enquadrado como MPE: Não MPE Local/Regional: Não**

Item	Quantidade	Unid.	Especificação do Material	Preço Máximo	Marca	Descr.	Preço Unitário	Preço Total
136	5,00	UN	VENTILADOR 30 CM DIAMETRO MINIMO - 3 VELOCIDADES - COM PEDESTAL - 10V.	194,67	VENTISOL	0,0000	184,75	923,75
137	4,00	UN	VENTILADOR DE COLUNA 110V 4 HELICES turbo40 INOX - 3 VELOCIDADES, AREA DE VENTILAÇÃO 20m2, 40 W POTENCIA - GARANTIA DE 12 MESES.	456,33	VENTISOL	0,0000	433,00	1.732,00
138	8,00	UN	VENTILADOR DE MESA SILENCIOSO COM 3 VELOCIDADES 1. SILENCIO/DORMIR 2. ECO FRESH 3. TURBO SILENCIO 4. POSIÇÕES E PORTA FIOS IGUAL OU SIMILAR A MARCA ARNO modelo: SILENCE FORCE VF 40	233,00	VENTISOL	0,0000	225,00	1.800,00
139	3,00	UN	Ventilador de parede, ventilador rev. parede 40cm oscilante mono (grade plástica), hélice: 3 pás: cores: preto ou branco; chave: controle rotativo; rpm: 1.350; vazão: 75m³/min; consumo: 0,13 kw/h; motor: 135w; voltagem: 110v;	238,00	VENTISOL	0,0000	225,00	675,00
140	21,00	UN	VENTILADOR DE PAREDE 60 CM oscilante bivolt Características: Diâmetro (mm) : 600 Hélice: 3 Fás 550 mm. Potência Watts: 200. Vazão m³/min: 250 Rotação RPM: 1400 Freqüência: 50/60 Tensão: 127/220 Bivolt Consumo: 0,20 Kw/h Dimensões da Embalagem: Altura: 52 cm Largura: 27 cm Profundidade: 52 cm peso: 5,3 kg Igual ou similar a marca Arge	296,33	VENTISOL	0,0000	281,50	5.911,50

07 731 259/0001-51

MULTICENTER & DIGICOLOR
ATACADO LTDA-ME

RUA DIOGO EMANUEL DE ALMEIDA, S/N - SALA
CENTRO - 84435-000 - GUAMIRANGA - PR

GUAMIRANGA, 2 de Outubro de 2018

LUCIANO GO ALVES PEREIRA
AUXILIAR ADMINISTRATIVO

**ESTADO DO PARANA
PREFEITURA MUNICIPAL DE CRUZ MACHADO**

**PREGÃO PRESENCIAL
Nº.: 93/2018 - PR**

CNPJ: 76.339.888/0001-09 Telefone: 554 1222
Av. Vitória, 167
C.E.P.: 84520-000 - Cruz Machado

Processo Administrativo: 187/2018
Processo Licitatório: 190/2018
Data do Processo: 13/09/2018

Folha: 35/38

Fornecedor: MULTICENTER & DIGICOLOR ATACADO LTDA-ME
Endereço: RUA DIOGO EMANUEL DE ALMEIDA - Bairro: CENTRO
Cidade: GUAMIRANGA UF: PR CEP: 84435-000
CNPJ: 07.731.259/0001-51 Inscrição Estadual: 9035784400
Telefone: 4234381048 Enquadrado como MPE: Não MPE Local/Regional: Não

Item	Quantidade	Unid.	Especificação do Material	Preço Máximo	Marca	Descr.	Preço Unitário	Preço Total
141	10,00	UN	Ventilador de Parede Preto Características - Cor: preto - Estrutura em metal pintado em epóxi com tratamento anti-ferrugem - 52cm de diâmetro (teia) - 3 velocidades (média, forte, extra-forte) - Próprio para parede - Seguramente o mais potente e silencioso motor do mercado dentro de sua categoria - Desempenho seguro e grande poder de deslocamento de ar - Ajuste de altura - Exclusivo controle para fixar à parede controle - Totalmente adequado às normas e especificações técnicas de Segurança Iternacional - Fácil instalação com apenas 4 parafusos - Silencioso e decorativo - Design super arrojado Potência de 110 watts Dimensões aprox. c/ embalagem: 56x31x54cm (AxlxP) Peso aprox. c/ embalagem: 8kg	259,67	VENTISOL	0,0000	246,50	2.465,00
142	10,00	UN	VENTILADOR DE TETO COM 03 VELOCIDADES E -UNÇÃO EXAUSTÃO, BRANCO, 3 PAS em chapa de aço, DIAMETRO DA HÉLICE 96CM, POTENCIA 130 WATTS, 220V.	184,67	VENTISOL	0,0000	175,30	1.753,00
143	10,00	UN	VENTILADOR DE TETO COM 3 VELOCIDADES E F JNÇÃO EXAUSTÃO, BRANCO, 3 pas em chapa de aço, DIAMETRO DA HÉLICE 96CM, POTENCIA DE 130 WATTS, 110 V.	244,67	VENTISOL	0,0000	232,50	2.325,00
144	5,00	UN	FORNE DE ALIMENTAÇÃO PARA COMPUTADOR - 550 WATTS-CERTIFICAÇÃO 80 PLUS BRONZE - PFC ATIVO - COMPATIVEL CONECTOR ATX - ENTRADA DE CA 100-240V -	295,00	GAME MAX	0,0000	295,00	1.475,00
145	4,00	UN	SECADOR DE MÃOS AUTOMÁTICO 110V - Secador de mãos com acionamento automático por sensor de presença * Apenas ar quente Matéria prima: Plástico ABS * Potência nominal: 1700w (mínima) * Temperatura do ar: 45 a 65 graus (podem variar em 0%) * Garantia: 01 ano (contando a partir da data da compra)	450,00		0,0000	0,00	1.800,00

0,00
MULTICENTER & DIGICOLOR
ATACADO LTDA - ME
RUA DIOGO EMANUEL DE ALMEIDA S/N - SALA 1
CENTRO - 84435-000 - GUAMIRANGA - PR

GUAMIRANGA, 2 de Outubro de 2018

LUCIANO GONÇALVES PEREIRA
AUXILIAR ADMINISTRATIVO

ESTADO DO PARANÁ
PREFEITURA MUNICIPAL DE CRUZ MACHADO

CNPJ: 76.339.688/0001-09 Telefone: 554 1222
 Av. Vitória, 167
 C.E.P.: 84520-000 - Cruz Machado

PREGÃO PRESENCIAL
 Nº.: 93/2018 - PR

Processo Administrativo: 187/2018
 Processo Licitatório: 190/2018
 Data do Processo: 13/09/2018

Folha: 36/38

Forneecedor: **MULTICENTER & DIGICOLOR ATACADO LTDA-ME**
 Endereço: RUA DIOGO EMANUEL DE ALMEIDA - Bairro: CENTRO
 Cidade: GUAMIRANGA UF: PR CEP: 84435-000
 CNPJ: 07.731.259/0001-51 Inscrição Estadual: 9035784400
 Telefone: 4234381048 Enquadrado como M.P.E.: Não M.P.E. Local/Regional: Não

Item	Quantidade	Unid.	Especificação do Material	Preço Máximo	Marca	Descto.	Preço Unitário	Preço Total
146	1,00	UN	LEITOR BIOMETRICO - DIGITAL ROLADA - PADRÕES FBI - LEITURA DE DIGITAL DE DEDO ROLADG I - INTERFACE USB 2.0 - RESOLUÇÃO MINIMA 500 DPI e 750X800 PIXELS (MINIMO) - PROGRAMA DE INSTLAÇÃO E JTLIZAÇÃO - COMPATIVEL W INDOWS 32 E 64 - TECNOLOGIA OTICA OU PRISMA DE VIDRO OU TECNOLOG A ELETROLUMINESCENTE - TAXA DE AMOSTRAGEM DE QUADROS POR SEGUINDO: MINIMO 15 FPS. MODELO MARCA REFERENCIA: enbiscan-F Roll Type - HFDU07-FLAT CONJUNTO DE MESA ESCOLAR INFANTIL PARA 4 LUGARES IDEAL PARA CRIANÇAS DE 2 A 7 ANOS, COMPOSTO DE 1 MESA E 4 CADEIRAS. MESA: CONFECIONADA EM TUBO INDUSTRIAL 1" SOLDA ELETRONICA, TRATAMENTO ANTI-FERRUGINOSO, PINTURA EPOXI-PO. TAMPO QUADRADO CONFECIONADO EM COMPENSADO MULTILAMINADO. TIPO FÔRMICA BRILHANTE NA COR BEGE, SENDO 80CM DE COMPRIMENTO X 80CM DE LARGURA X 18MM, COM BORDAS E CANTOS ARREDONDADOS, REVESTIDOS EM FÔRMICA E FIXADO NA ESTRUTURA ATRAVÉS DE PARAFUSOS, ALTURA APROXIMADA DE 50CM. CADEIRAS: CONFECIONADAS EM TUBO INDUSTRIAL 3/4" COM ASSENTO (300X310X10MM) E ENCONSTO (300X160X10MM) EM COMPENSADO LAMINADO TIPO FÔRMICA NA COR BEGE, FICADOS NA ESTRUTURA. BALEADOS E ANATÔMICOS, REVESTIDOS EM FÔRMICA E REBITADOS NA ESTRUTURA. ALTURA APROXIMADA DO ASSENTO 25CM, ALTURA TOTAL 58CM. AS MEDIDAS PODEM VARIAR EM 10% - DESDE QUE MANTIDAS ÁREAS DE SUPERFICIE, QUALIDADE, ERGONOMIA EXIGIDAS. - EM CASO DE DIVERGENCIA EM MEDIDAS E MATERIAIS (DESDE QUE A QUALIDADE SIMILAR, SUPERIOR OU IGUAL).	2.975,00		0,0000	0,00	0,00
147	10,00	caix		410,00		0,0000	0,00	0,00

07 731 259/0001-51
 MULTICENTER & DIGICOLOR
 ATACADO LTDA - ME

RUA DIOGO EMANUEL DE ALMEIDA S/N - SALA
 CENTRO - 84435-000 - GUAMIRANGA - PR

GUAMIRANGA, 2 de Outubro de 2018

LUCIANO GOV. LIVES PEREIRA
 AUXILIAR ADMINISTRATIVO

ESTADO DO PARANÁ
PREFEITURA MUNICIPAL DE CRUZ MACHADO

CNPJ: 76.339.688/0001-09 Telefone: 554 1222
 Av. Vitória, 167
 C.E.P.: 84920-000 - Cruz Machado

PREGÃO PRESENCIAL
Nº: 93/2018 - FR

Processo Administrativo: 187/2018
 Processo Licitatório: 190/2018
 Data do Processo: 13/09/2018

Folha: 37/38

Fornecedor: **MULTICENTER & DIGICOLOR ATACADO LTDA-ME**
 Endereço: RUA DIOGO EMANUEL DE ALMEIDA - Bairro: CENTRO
 Cidade: GUAMIRANGA UF: PR CEP: 84435-000
 CNPJ: 07.731.259/0001-51 Inscrição Estadual: 9035784400
 Telefone: 4234381048 Enquadrado como MPE: Não MPE Local/Regional: Não

Item	Quantidade	Unid.	Especificação do Material	Preço Máximo	Marca	Descto.	Preço Unitário	Preço Total
148	100,00	UN	Cadeira plastica com braço, tipo poltrona plástica. Possui sistema antiderapante nos pés. Dimensões 79cm altura X 54 cm largura X 57 cm comprimento. Na cor branca. Produto aditivado com anti-UV, resistente aos raios solares e de fácil limpeza. Deve possuir certificação do Inmetro, conforme portaria 21/3/07 e norma da ABNT. Produtomonobloco, resistente e empilhável. Peso suportado até 154 Kg. Similar à marca Tramontina, modelo guaratapi. MONITOR 29 POLEGADAS ULTRAWIDE 21:9, FULL HD (2560X1080), COM ENTRADAS HDMI, DISPLAY PORT, DEVENDO CONTER PADRÃO VESA 75X75 OU 100X100, COM TAXA DE ATUALIZAÇÃO (MS) DE NO MAXIMO 6 MS, NÃO SENDO INFERIOR A 65HZ, COM GARANTIA DE 12 MESES, resolução mínima - taxa atualização mínima - dimensões r rtrinas - com selo eficiencia energetica. Marca referência: LG 29 Full HD IPS LED UltraWide 21:9	69,00		0,0000	0,00	0,00
149	1,00	UN	AQUECEDOR A OLEO	1.511,65		0,0000	0,00	0,00
150	1,00	UN	PEN DRIVE 4 GB USB 2.0, COR PRETO	340,90	BRITANIA	0,0000	340,00	340,00
151	150,00	UN	TV LED 24" - RESOLUÇÃO 1366X768 (MÍNIMO) - IMAGEM HD, CONVERSOR DIGITAL E RECEPTOR DIGITAL INTEGRADOS.	25,00	MULTILASER	0,0000	25,00	3.750,00
152	13,00	UN	CONEXÕES HDMI COM ENTRADAS DE AUDIO E VIDEO DE ALTA DEFINIÇÃO, ENTRADA USB, REPRODUÇÃO DE VIDEOS, FOTOS E MUSICAS, ENTRADA RTE PARA TV ABERTA, ENTRADA DE VIDEO E AUDIO ESTEREO, ENTRADA VGA, ENTRADA PC AUDIO, SAIDA DE AUDIO RCA, ALIMENTAÇÃO BIVOLT, INCLUSOS CABO ALIMENTAÇÃO, CONTROLE REMOTO, COM GARANTIA DE 1 ANO, COR PRETO.	799,00		0,0000	0,00	0,00

07 731 259/0001-51
 MULTICENTER & DIGICOLOR
 ATACADO LTDA-ME
 RUA DIOGO EMANUEL DE ALMEIDA SN - SALA
 CENTRO - 84435-000 - GUAMIRANGA - PR

GUAMIRANGA, 2 de Outubro de 2018

LUCIANO GOMES YVES PEREIRA
 AUXILIAR ADMINISTRATIVO

**ESTADO DO PARANA
PREFEITURA MUNICIPAL DE CRUZ MACHADO**

CNPJ: 76.339.688/0001-09 Telefone: (54) 1222
 Av. Victoria, 167
 C.E.P.: 84620-000 - Cruz Machado

**PREGÃO PRESENCIAL
Nº.: 93/2018 - FR**

Processo Administrativo: 187/2018
 Processo Licitatório: 190/2018
 Data do Processo: 13/09/2018

Folha: 38/38

Formecedor: **MULTICENTER & DIGICOLOR ATACADO LTDA-ME**
 Endereço: **63 RUA DIOGO EMANUEL DE ALMEIDA - Bairro: CENTRO**
 Cidade: **72 GUAMIRANGA UF: PR CEP: 84435-000**
 CNPJ: **07.731.259/0001-51** Inscrição Estadual: 9035784400
 Telefone: **00 4234381048** Enquadrado como MPE: Não MPE Local/Regional: Não

Item	Quantidade	Unid.	Especificação do Material	Preço Máximo	Marca	Desclo.	Preço Unitário	Preço Total
153	1,00	UN	LAVADORA DE ROUPASTANQUINHO COM AGITADOR - 5KG MINIMO 110V - Gabinete em plastico - lavagem por agitação - com timer -	369,00		0,0000	0,00	0,00
154	1,00	UN	CENTRIFUGA DE ROUPAS MIN 5KG - 110V COM TIMER	550,00		0,0000	0,00	0,00

Reservado para Observações do Fornecedor:

Total Geral: 225.611,75

(Valores expressos em Reais R\$)

Total por Extensão: (duzentos e vinte e cinco mil seiscentos e onze reais e setenta e cinco centavos)

GUAMIRANGA, 2 de Outubro de 2018

LUCIANO PEREIRA ALVES PEREIRA
 AUXILIAR ADMINISTRATIVO

RUA DIOGO EMANUEL DE ALMEIDA S/N - SALA CENTRO - 84435-000 - GUAMIRANGA - PR

MULTICENTER & DIGICOLOR
 ATACADO LTDA - ME

107 731 259/0001-51

Luciano Alves Pereira

[Handwritten signatures and initials]

**ESTADO DO PARANA
PREFEITURA MUNICIPAL DE CRUZ MACHADO**

PREGÃO PRESENCIAL
Nº.: 93/2018 - PR

CNPJ: 76.339.688/0001-09 Telefone: 554 1222
Av. Vitória, 167
C.E.P.: 84620-000 - Cruz Machado

Processo Administrativo: 187/2018
Processo Licitatório: 190/2018
Data do Processo: 13/09/2018

Folha: 1/39

Fornecedor: VINICIUS GUILHERME DOS SANTOS INFORM MIE
Endereço: RUA ALFREDO BUFFREN, 473 - Bairro: CENTRO
Cidade: IRATI UF: PR CEP: 84500-000
CNPJ: 97.546.883/0001-71 Inscrição Estadual: 9056456845
Telefone: 4234231296 Enquadrado como MPE: Sim MPE Local/Regional: Não

Item	Quantidade	Unid.	Especificação do Material	Prego Máximo	Marca	Descrto.	Prego Unitário	Prego Total
1	1,00	UN	Aspirador de pó e líquido, capacidade 25litros, 1600W, motor 2 estagios, bico universal, mangueira 2,5M, cabo elétrico 7,5M, filtro de papel descartável, filtro de pano, filtro permanente, bocal de sopro, boia de água.	2.073,33	WAP	0,0000	2.052,00	2.052,00
2	1,00	UN	Amplificador de som 110W, resposta de frequência 10 HZ a 70KHZ, tensão de rede 120/240, proteção contra curto.	870,00	ONEAL	0,0000	861,00	861,00
3	5,00	UN	Aparelho de som mini system sistema 2.0 canais 30 w, usb, reproduz DVD/DVD-R/DVD-RW, DIVX, MPEG4, VCD, MP3, CD/CD-R/CD-RW, JPEG, Bivolt, Radio AM/FM, modelo referencia: SP141	559,50	MULTILASER	0,0000	563,90	2.769,50
4	35,00	UN	Aquecedor Elétrico/Halogênio 3 Níveis de Potência, em Polipropileno e Metal, c/ desumidificador.	179,00	VENTISOL	0,0000	178,00	6.230,00
5	7,00	UN	Ar Condicionado Split HW 12.000 Btus quente/frio 220V. Cor branco com controle remoto, display digital, função timer, sleep, ventilação, desumidifica, garantia 3 anos.	2.275,00		0,0000	0,00	0,00
6	1,00	UN	Ar Condicionado Split HW 18.000 Btus quente/frio 220V. Cor branco com controle remoto, display digital, função timer, sleep, ventilação, desumidifica, garantia 3 anos.	3.050,00		0,0000	0,00	0,00
7	1,00	UN	Ar Condicionado Split HW 24.000 Btus quente/frio 220V. Cor branco com controle remoto, display digital, função timer, sleep, ventilação, desumidifica, garantia 3 anos.	4.200,00		0,0000	0,00	0,00
8	4,00	UN	Ar Condicionado Split HW 9.000 Btus quente/frio 220V. Cor branco com controle remoto, display digital, função timer, sleep, ventilação, desumidifica, garantia 3 anos.	1.890,00		0,0000	0,00	0,00

IRATI, 2 de Outubro de 2018

EVANDRO F. QIR ZANLOURENSE
REPRESENTANTE

**ESTADO DO PARANA
PREFEITURA MUNICIPAL DE CRUZ MACHADO**

CNPJ: 76.339.688/0001-09 Telefone: 554 1222
 Av. Vitória, 167
 C.E.P.: 84620-000 - Cruz Machado

**PREGÃO PRESENCIAL
Nº.: 93/2018 - PR**

Processo Administrativo: 187/2018
 Processo Licitatório: 190/2018
 Data do Processo: 13/09/2018

Folha: 2/39

Formecedor: VINICIUS GUILHERME DOS SANTOS INFORM ME
 Endereço: RUA ALFREDO BUFREN, 473 - 3ºairo: CENTRO
 Cidade: IRATI UF: PR CEP: 84500-000
 CNPJ: 97.546.883/0001-71 Inscrição Estadual: 9056456845
 Telefone: 4234231296 Enquadrado como MPE: Sim MPE Local/Regional: Não

Item	Quantidade	Unid.	Especificação do Material	Prego Máximo	Marca	Descr.	Prego Unitário	Prego Total
9	2,00	UN	Banco Sem Encosto Banco com as tiras do assento em formato de toras de madeira, com rebaixo no meio do assento para maior conforto. As extremidades mantêm o formato circular de uma tora de madeira para melhor estética. Os pés são em formato de "X", em plástico rotomoldado, fazendo com que possa ser instalado em pisos sem o risco de marcar o piso com marcas de ferrugem. Em cada pé há locais próprios para fixação no chão, caso seja necessário. A montagem é totalmente por encaixe, sem necessidade de utilização de parafusos, o que elimina totalmente o risco de oxidação. Material: polietileno de média densidade (material não tóxico e reciclável), polietileno pigmentado (colorido), com aditivo UV que garante a coloração original mesmo que exposto ao tempo	1.100,00	FRESO	0,0000	1.089,00	2.178,00
10	1,00	UN	BANHEIRA COM TROCADOR DE FRALDA PORTÁTIL	404,50		0,0000	0,00	0,00
11	4,00	UN	SUPORTE / BASE GARAFÃO AGUA MINERAL 20 LITROS COM TORNEIRA E COM PERFURADOR - EM PLÁSTICO - BRANCO - MATERIAL NÃO RECICLADO.	99,00	TERRAPLAST	0,0000	98,00	392,00
12	5,00	UN	BATEDEIRA NA COR PRETA, POSSUI DUAS TIGELAS, SENDO A MAIOR COM CAPACIDADE PARA 4 LITROS, POSSUI TRÊS VELOCIDADES E FUNÇÃO PULSAR, UM PAR DE BATEDORES E BASE REMOVÍVEL. POTÊNCIA DE 250 W. VOLTAGEM 110 V. DIMENSÕES: 24,3 X 22,8 X 31,8 CM. COM MANUAL E GARANTIA DO FABRICANTE.	249,33	ARNO	0,0000	246,00	1.230,00
13	3,00	UN	BATEDEIRA PLANETARIA 8 VELOCIDADES, 300 WATTS DE POTENCIA, TIGELA COM 4 LITROS DE CAPACIDADE E 3 TIPOS DE BATEDORES, NA COR BRANCA, VOLTAGEM 110 VOLTS.	526,00	ARNO	0,0000	520,00	1.560,00

IRATI, 2 de Outubro de 2018

EVANDRO ROZARIO ZANLORENSE
 RE. PRESENCIAL

**ESTADO DO PARANA
PREFEITURA MUNICIPAL DE CRUZ MACHADO**

CNPJ: 76.339.688/0001-09 Telefone: 554 1222
 Av. Vitória, 167
 C.E.P.: 84620-000 - Cruz Machado

**PREGÃO PRESENCIAL
Nº.: 93/2018 - PR**

Processo Administrativo: 187/2018
 Processo Licitatório: 190/2018
 Data do Processo: 13/09/2018

Folha: 3/39

Fornecedor: VINICIUS GUILHERME DOS SANTOS INFORM ME
 Endereço: RUA ALFREDO BUREN, 473 - Bairro: CENTRO
 Cidade: IRATI UF: PR CEP: 84500-000
 CNPJ: 97.546.883/0001-71 Inscrição Estadual: 9056456845
 Telefone: 4234231296 Enquadrado como MPE: Sim MPE Local/Regional: Não

Item	Quantidade	Unid.	Especificação do Material	Preço Máximo	Marca	Descto.	Preço Unitário	Preço Total
14	25,00	UN	Bateria selada estacionária 12v 7Ah (amperagem mínima), para nobreak. O fabricante deverá possuir as seguintes certidões: NBR ISO 14001/2004 : Gestão Ambiental; NBR ISO 9001/2008 : Gestão de Qualidade. - Bateria de chumbo ácidas reguladas por válvulas - Livre de manutenção. 1 ano de garantia total a partir da emissão da nota fiscal. Dimensões aproximadas (podem variar em 5%) Comprimento = 151 mm Largura = 65 mm Altura com Terminal = 100 mm modelo/marca referência: Moura (marca apenas referência, não sendo exigido produto específico de marca/modelo). Bebedouro compressor, com duas torneiras de pressão latão cromad, ajuste de temperatura automática, certificação Imetro.	121,33	MOURA	0,0000	119,00	2.975,00
15	1,00	UN	Bebedouro refrigerado de pressão infantil inox: gabinete em aço inox 430, protegido com pvc na cor cinza com serpentina, reservatório fabricado em polietileno, capacidade para 3,5 litros de água gelada.	909,67	IBLL	0,0000	899,00	899,00
16	5,00	UN	Aparador/cuba em aço inox, duas torneiras tipo lato e copo, acompanha filtro, controle de temperatura através de termostato com regulagem, tensão bivolt. Dimensões 65cm(A)x 35cm(C)x 60cm (L).	1.375,00	MASTER FRIO	0,0000	1.361,00	6.805,00

IRATI, 2 de Outubro de 2018

EVANDRO FLORIANO ZANIMOURENSE
 RE. PRESENTANTE

**ESTADO DO PARANA
PREFEITURA MUNICIPAL DE CRUZ MACHADO**

PREGÃO PRESENCIAL

Nº.: 93/2018 - PR

CNPJ: 76.339.688/0001-09 Telefone: 554 1222
 Av. Vitória, 167
 C.E.P.: 84620-000 - Cruz Machado

Processo Administrativo: 187/2018
 Processo Licitatório: 190/2018
 Data do Processo: 13/09/2018

Folha: 4/39

Fornecedor: VINICIUS GUILHERME DOS SANTOS INFORM ME
 Endereço: RUA ALFREDO BUFREN, 473 - Bairro: CENTRO
 Cidade: IRATI UF: PR CEP: 84500-000
 CNPJ: 00 97.546.883/0001-71 Inscrição Estadual: 9056456845
 Telefone: 00 4234231296 Enquadrado como MPE: Sim MPE Local/Regional: Não

Item	Quantidade	Unid.	Especificação do Material	Preço Máximo	Marca	Descdo.	Preço Unitário	Preço Total
17	5,00	UN	BEBEDOURO REFRIGERADO DE PRESSÃO INOX, MODELO TRADICIONAL DE COLUNA INOX COM ESPESSURA DE 0,08MM, CONTA COM 2 TORNEIRAS DE PRESSÃO EM LATÃO CROMADO COM REGULAGEM DE JATO D'AGUA, UMA DE JATO PARA BOCA OUTRA PARA COPO, RALO SIFONADO, TAMPO EM AÇO INOX POLIDO, MOTO-COMPRESSOR ECONOMICO E SILENCIOSO, FILTRO DE AGUA COM CARVÃO ATIVADO IMPREGNADO COM PRATA, SERVE EM MEDIA 40 PESSOAS POR HORA, REFRIGERAÇÃO DE 07LT POR HORA, LARGURA MAXIMA 320MM X ALTURA MAXIMA 990MM, POTENCIA 120W-145W, VOLTAGEM 127V IGUAL OU SIMILAR A MARCA LIBELL.	899,00	IBLL	0,0000	890,00	4.450,00
18	4,00	UN	BOLSA TERMICA COM 2 RECIPIENTES GRANDES 2 recipientes para armazenar Refeições. Livre de BPA; Shaker com compartimentos para transporte de cápsulas, vitaminas e suplementos em pó. Livre de BPA; 2 packs de gelo de alta qualidade (1 grande e 1 médio); Bolso exterior para sua garrafa de água; Bolso frontal com zipper; Bolso atrás para carregar livros ou papéis; Divisores centrais com ação giratória para melhor organização; Mantém os alimentos frescos por até 8 horas; Leve e fácil de carregar; Feito de nylon ballistic; Alças resistentes; Dimensões aproximadas: Altura da bolsa: 23cm Comprimento da bolsa: 28cm Largura da bolsa: 20cm	399,00	ZATRIK	0,0000	395,00	1.580,00
19	2.500,00	ML	CABO DE REDE UTP PARA COMPUTADORES RJ45, CATEGORIA 5E, ISOLAMENTO EM POLIPROPILENO NA COR AZUL.	1,81	MULTILASER	0,0000	1,79	4.475,00
20	700,00	ML	CABO DE REDE UTP PARA COMPUTADORES RJ45, CATEGORIA CAT 6 BLINDADO, ISOLAMENTO EM POLIPROPILENO NA COR AZUL.	2,22		0,0000	0,00	0,00

IRATI, 2 de Outubro de 2018

EVANDRO FLOR ZAN LOURENSE
 RE. REPRESENTANTE

**ESTADO DO PARANA
PREFEITURA MUNICIPAL DE CRUZ MACHADO**

PREGÃO PRESENCIAL

Nº.: 93/2018 - PR

CNPJ: 76.339.688/0001-09 Telefone: 554 1222
 Av. Vitoria, 167
 C.E.P.: 84620-000 - Cruz Machado

Processo Administrativo: 187/2018
 Processo Licitatório: 190/2018
 Data do Processo: 13/09/2018

Folha: 5/39

Formecedor: **VINICIUS GUILHERME DOS SANTOS INFORM ME**
 Endereço: **88 RUA ALFREDO BUIFREN, 473 - Bairro: L. ENTRO**
 Cidade: **IRATI** UF: PR CEP: 84500-000
 CNPJ: 97.546.883/0001-71 Inscrição Estadual: 9056456845
 Telefone: 4234231296 Enquadrado como MPE: Sim MPE Local/Regional: Não

Item	Quantidade	Unid.	Especificação do Material	Prego Máximo	Marca	Descrto.	Prego Unitário	Prego Total
21	6,00	UN	Cabo HDMI - Comprimento: 1,5 metros. - HDMI 1.4 High Speed. - Transferência de dados: 10.2 Gbps - Canal de retorno de áudio - recurso que permite a transmissão do áudio da TV para o sistema de Home Theater usando somente a entrada HDMI (sem necessidade de outro cabo exclusivo para áudio).	29,95	MB TECH	0,0000	28,50	171,00
22	2,00	UN	CABO HDMI 15 METROS	83,00	EXBOM	0,0000	82,00	164,00
23	3,00	UN	Cabo HDMI - Comprimento: 5 metros. - HDMI 1.4 High Speed. - Transferência de dados: 10.2 Gbps - Canal de retorno de áudio - recurso que permite a transmissão do áudio da TV para o sistema de Home Theater usando somente a entrada HDMI (sem necessidade de outro cabo exclusivo para áudio).	39,00	EXBOM	0,0000	37,50	112,50
24	7,00	ML	CABO HDMI COM TRAVA, TAMANHO MINIMO 1,8 METROS, COM SUPORTE PARA BANDA 4K.	65,00	PIX	0,0000	63,50	444,50
25	7,00	ML	CABO HDMI COM TRAVA, TAMANHO MINIMO 5 METROS, COM SUPORTE PARA BANDA 4K.	79,00	PIX	0,0000	77,00	539,00
26	2,00	UN	CABO SVGA 20 METROS - FABRICADO EM BORRACHA COBRE E MALHA METALICA - QUE PERMITE CONECTAR APARELHOS COMPATIVAIS COM CONEXOES VGA/SVGA/XGA/SXGA/UXGA	150,00	PIX	0,0000	147,50	295,00

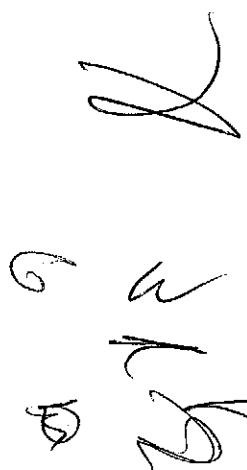
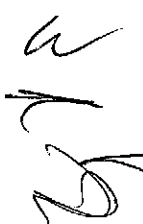
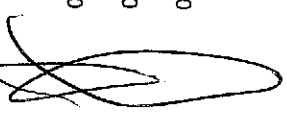
IRATI, 2 de Outubro de 2018

EVANDRO ELOIR ZANLOURENSE
 RI REPRESENTANTE





**ESTADO DO PARANA
PREFEITURA MUNICIPAL DE CRUZ MACHADO**

CNPJ: 76.339.688/0001-09 Telefone: 554 1222
 Av. Vitoria, 167
 C.E.P.: 84620-000 - Cruz Machado

PREGÃO PRESENCIAL
 Nº.: 93/2018 - PR

Processo Administrativo: 187/2018
 Processo Licitação: 190/2018
 Data do Processo: 13/09/2018

Folha: 6/39

Formecedor: VINICIUS GUILHERME DOS SANTOS INFORM ME
 Endereço: 670 RUA ALFREDO BUFFREN, 473 - Bairro: CENTRO
 Cidade: IRATI UF: PR CEP: 84500-000
 CNPJ: 080 97.548.883/0001-71 Inscricao Estadual: 9056456845
 Telefone: 00 4234231296 Enquadrado como MPE: Sim MPE Local/Regional: Não

Item	Quantidade	Unid.	Especificação do Material	Preço Máximo	Marca	Descio.	Preço Unitário	Preço Total
27	6,00	UN	CADDEIRA OFFICE PRESIDENTE PRETA, COM FUNÇÃO DE SISTEMA RELAX COM TRAVA NO PONTO INICIAL, ENCOSTO E ASSENTO COM ESTRUTURA REFORÇADA EM MADEIRA ESPUMA COM DENSIDADE CONTROLADA REVESTIDO EM COURO PU OU ARTIFICIAL (SINTETICO), E FORMATO ANATOMICO PARA AS COSTAS INCLINDO LEVE PROJEÇÃO DO ESTOFADO EM SEU ENCOSTO PARA CABEÇA, COM DENSIDADE DE ESPUMA MINIMA DE 6 CM, BRAÇOS EM POLIPROPILENO OU REVESTIDOS EM COURO P.U OU SINTETICO, REGULAGEM DE ALTURA ATRAVÉS DO PISTÃO A GÁS, RODÍZIOS EM PP, COM DIMENSÕES MINIMAS, ALTURA 1,12M LARGURA 65 CM, PROFUNDIDADE 70 CM, CONTENDO FOLDER ILUSTRATIVO DO PRODUTO E SUAS ESPECIFICAÇÕES.	823,00		0,0000	0,00	0,00
28	40,00	UN	Cadeira Secretária com Base Giratória, couro sintético- Azul	224,67		0,0000	0,00	0,00
29	1,00	UN	Caixa De Som Compatível Com Os Principais Formatos Digitais, Design Exclusivo E Sistema Compatível As Entradas Usb, Fm, Formato Do Audio, Mp3wma, Entrada Para Karakê, Alça Telescópica E Rodas, Aqui Você Encontra As Funcionalidades Para Inspirar A Sua Diversão, Potência: 280 Rms. Voltagem: 110/220 V 5060 Hz.	1.024,50	LENDEX	0,0000	1.021,50	1.021,50
30	1,00	UN	Caixa de Som Acústica, Duplo USB, Bluetooth, Alça regulável e Rodinhas para Transporte, 150W RMS, bivolt, acompanhado com microfone sem fio. Equalizador ajustável com 5 bandas de frequência, 5 modos de iluminação e woofer de 10".	1.199,00	PHILCO	0,0000	1.197,00	1.197,00
31	5,00	UN	CAIXA DE SOM PARA COMPUTADOR	39,50	C3 TECH	0,0000	37,50	187,50

IRATI, 2 de Outubro de 2018

EVANDRO ELIOIR ZANILLOURENSE
 RE PONENTE

**ESTADO DO PARANA
PREFEITURA MUNICIPAL DE CRUZ MACHADO**

**PREGÃO PRESENCIAL
Nº.: 93/2018 - PR**

CNPJ: 76.339.688/0001-09 Telefone: 554 1222
Av. Vitória, 167
C.E.P.: 84620-000 - Cruz Machado

Processo Administrativo: 187/2018
Processo Licitatório: 190/2018
Data do Processo: 13/09/2018

Folha: 7/39

Fornecedor: **VINICIUS GUILHERME DOS SANTOS INFORM ME**

Endergo: **08 RUA ALFREDO BUREN, 473 - Bairro: CENTRO**
Cidade: **03 IRATI UF: PR CEP: 84500-000**
CNPJ: **00 97.546.883/0001-71** Inscrição Estadual: 9056456845
Telefone: **00 4234231296** Enquadrado como MPE: Sim MPE Local/Regional: Não

Item	Quantidade	Unid.	Especificação do Material	Preço Máximo	Marca	Descto.	Preço Unitário	Preço Total
32	4,00	UN	Calculadora de Impressão, visor Extra Grande, LCD 12 dígitos, Alimentação AC 110V/220V seleção por chave, Correção de digitação, Funções e recursos para cálculos de impostos, teclas do tipo "keyboard", Seletor de arredondamentos e casas decimais, Contador de itens, Tecla "WU/MD", Delta porcento e GT, Impressão em 2 cores (preto/vermelho), Usa rolete Epson IR-40T, Velocidade de impressão: 2,7 Linhas/Seg. MODELO IGUAL OU SIMILAR PROCALC LP45	428,00	PROCALC	0,0000	423,00	1.692,00
33	1,00	UN	Carma Elástica Redonda Com 4,27m De Diâmetro, Estrutura Tubular De Alta Resistência Para Até 150kg, Rede De Segurança De Malha Fina Que Proporciona Melhor Proteção, Protetor De Molas Elásticas Com Espuma Revestida Em Pvc E Tratamento Uv, Protetor De Mestros Em Espuma Especial, Acompanha Ferramentas E Manual De Montagem Em Português, Pode Ser Utilizada Em Casas, Escolas, Clubes E Centros Esportivos, Ideal Para Quem Trabalha Com Locações Ou Para Uso Doméstico, Escada Inclusa Para Maior Conforto E Praticidade, Medidas: Diâmetro: 4,27m Altura Da Lona: 0,9m Altura Total: 2,6m, Altura Da Rede: 1,7m.	2.090,00		0,0000	0,00	0,00
34	5,00	UN	Câmera Digital Canon Powershot SX400IS Preta - 16,0MP, LCD 3,0", Zoom Óptico de 30x, Estabilizador Inteligente, Lente 24mm e Vídeo HD + Cartão de 8GB	1.789,50	CANON	0,0000	1.779,00	8.895,00
35	2,00	UN	CAMERA DIGITAL 20,1MP ZOOM 35x LCD 3,0" SIMILAR IGUAL OU SU SUPERIOR AO MODELO/MARCA SONY CYBER-SHOT DSC-H300 Câmera Digital Sony Cyber-shot DSC-H300 Preta - 20,1 MP, Super Zoom Óptico de 35x, LCD 3,0", Foto Panorâmica 360°, Vídeos HD + Cartão 8GB	1.799,00	SONY	0,0000	1.788,00	3.576,00

IRATI, 2 de Outubro de 2018

EVANDRO EL OIR ZANLOURENSE
REPRESENTANTE



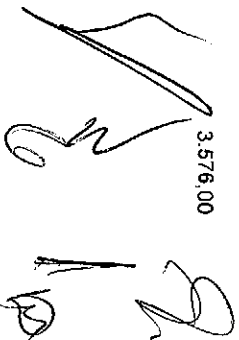

**ESTADO DO PARANA
PREFEITURA MUNICIPAL DE CRUZ MACHADO**

CNPJ: 76.339.688/0001-09 Telefone: 554 1222
 Av. Vitoria, 167
 C.E.P.: 84620-000 - Cruz Machado

**PREGÃO PRESENCIAL
Nº.: 93/2018 - PR**

Processo Administrativo: 187/2018
 Processo Licitatório: 190/2018
 Data do Processo: 13/09/2018

Folha: 8/39

Fornecedor: VINICIUS GUILHERME DOS SANTOS INFORM ME
 Endereço: 11 RUA ALFREDO BUFRÉN, 473 - Bairro: CENTRO
 Cidade: IRATI UF: PR CEP: 84500-000
 CNPJ: 08 97.546.883/0001-71 Inscrição Estadual: 9056458845
 Telefone: 00 4234231296 Enquadrado como MPE: Sim MPE Local/Regional: Não

Item	Quantidade	Unid.	Especificação do Material	Preço Máximo	Marca	Descrto.	Preço Unitário	Preço Total
36	1,00	UN	Câmera fotográfica, 20,1MP, 2,7, estabilizador de imagem, foto panorâmica, vídeo em HD, zoom óptico 8x - Equipamento podendo ser de resolução maior, zoom de maior alcance - com bateria removível e carregador inclusos.	868,00	SONY	0,0000	863,00	863,00
37	1,00	UN	Carro Funcional de Limpeza, Estrutura injetada em plástico polipropileno; Possui aberturas para encaixe dos acessórios (mops, pá e placa) Bem como uma plataforma para apoio do balde espremedor; Possui cantos arredondados e excelente acabamento. Material: Polipropileno. Altura do chão: 104 cm, Largura: 545 cm, Comprimento: 124 cm, Rodas: Rodizio PVC, #2 fixo 8" #2 Giratórios de 2", Capacidade carga: 300Kg.	899,00	JSN	0,0000	886,00	886,00
38	2,00	UN	CARTÃO DE MEMORIA MICRO SDHC 32 GB COM ADAPTADOR SD (CLASSE 4)	66,00	SANDISK	0,0000	63,50	127,00
39	2,00	UN	Circulador de ar de mesa e parede, helice com 40cm de diâmetro, 3 velocidades, inclinação vertical regulavel, alça para transporte, baixo nível de ruído. Dimensões do produto 23x49x48cm, peso 3,64Kg	214,50	NKS	0,0000	212,80	425,60
40	1,00	UN	COMPRESSOR AR INFLADOR PARA BALÕES C 4 BICOS Informações Técnicas: Peso 3,14kg Cabos de Energia 5m Voltagem 110/ 220v Altura 22,5cm Diâmetro 24cm Similar ou igual Marca: BonusModelo: IB-04 Ouro	657,00	BÔNUS	0,0000	655,00	655,00

IRATI, 2 de Outubro de 2018

EVANDRO ELOIR ZANI OURENSE
 RI REPRESENTANTE

**ESTADO DO PARANA
PREFEITURA MUNICIPAL DE CRUZ MACHADO**

CNPJ: 76.339.688/0001-09 Telefone: 554 1222
 Av. Vitória, 167
 C.E.P.: 84620-000 - Cruz Machado

**PREGÃO PRESENCIAL
Nº.: 93/2018 - PR**

Processo Administrativo: 187/2018
 Processo Licitatório: 190/2018
 Data do Processo: 13/09/2018

Folha: 9/39

Fornecedor: VINICIUS GUILHERME DOS SANTOS INFORM ME
 Endereço: RUA ALFREDO BUFREN, 473 - Bairro: CENTRO
 Cidade: IRATI UF: PR CEP: 84500-000
 CNPJ: 097.546.883/0001-71 Inscrição Estadual: 9056456845
 Telefone: 4234231296 Enquadrado como MPE: Sim MPE Local/Regional: Não

Item	Quantidade	Unid.	Especificação do Material	Preço Máximo	Marca	Descr.	Preço Unitário	Preço Total
41	18,00	UN	COMPUTADOR COMPLETO ENTREGUE INSTALADO EM PLENO FUNCIONAMENTO. PROCESSADOR: COM DESEMPENHO EQUIVALENTE OU SUPERIOR A INTEL CORE I3 MODELO: 7100 - 3.9 GHZ, CACHE DE 3MB, COM FAN DE REFRIGERAÇÃO. PLACA MÃE: COMPATÍVEL PC DDR4 2133 MHZ E INTEL 7ª GERAÇÃO OU SUPERIOR DUAL CHANNEL, PORTAS USB: 6 PORTAS USB 3.0/2.0, 2 PORTAS USB 3.0, CAPACIDADE MÁXIMA DE MEMÓRIA 32GB, REDE (LAN): REALTEK 811F 10/100/1000 MBS LAN RJ45 SOM: REALTEK HIGH DEFINITION MEMÓRIA DE VÍDEO (GRÁFICO): INTEGRADA AO PROCESSADOR, ATÉ 1GB CONEXÕES DE VÍDEO: HDMI E RGB (VGA) CONEXÕES TRASEIRAS: PS2 MOUSE E TECLADO, 1 CONECTOR RJ45, 3 X ÁUDIO, COM PLACA GRÁFICA INTEGRADA (ONBOARD) OU SUPERIOR. (ESPECIFICAR MODELO ANTES DA ENTREGA DO PRODUTO). MONITOR 19.5 POLEGADAS COM RESOLUÇÃO (1600 x 900) WIDESCREEN, NA COR PRETA, CONEXÃO COM MICROCOMPUTADOR DO TIPO VGA, (HDMI FACULTATIVO), DEVENDO CONTER SUPORTE INCLINÁVEL E SER COMPATÍVEL COM PADRÃO DE FIXAÇÃO VESA (PARA SUPORTE ARTICULADO), FONTE BIVOLT INTERNA, DEVERÁ SER FORNECIDO JUNTO COM O MONITOR; CABO PARA CONEXÃO COM MICROCOMPUTADOR DO TIPO VGA; MANUAIS; CABO DE ALIMENTAÇÃO DE ENERGIA ELÉTRICA, OU SUPERIOR; RAM: 4GB OU SUPERIOR, DDR4 2133 MHZ OU SUPERIOR. HD: 1 TB SATA III 7200 RPM 64MB. LECTOR/GRAVADOR DE CD/DVD. CAIXA DE SOM: COM ENTRADA P2, 3,5 MM E REGULAGEM DE VOLUME. FONTE: COM CORREÇÃO DE FATOR DE POTÊNCIA ATIVO E NO MÍNIMO 250 WATS REAIS, COM CABO DE ENERGIA PARA TOMADA. MOUSE (COM FIO); USB 2.0 ÓPTICO MÍNIMO DE 2 BOTÕES E SCROLL (COM ARCADE) DESLIZANTE MÍNIMO DE 2	2.800,00	PAUTALG	0,0000	2.800,00	50.400,00

IRATI, 2 de Outubro de 2018

EVANDRO ELIOIR ZANLOURENSE
 RE. PRESENTANTE

**ESTADO DO PARANA
PREFEITURA MUNICIPAL DE CRUZ MACHADO**

CNPJ: 76.339.688/0001-09 Telefone: 554 1222
 Av. Vitoria, 167
 C.E.P.: 84620-000 - Cruz Machado

**PREGÃO PRESENCIAL
Nº.: 93/2018 - PR**

Processo Administrativo: 187/2018
 Processo Licitatório: 190/2018
 Data do Processo: 13/09/2018

Folha: 10/39

Fornecedor: **VINICIUS GUILHERME DOS SANTOS INFORM MIE**
 Endereço: **63 RUA ALFREDO BUREN, 473 - Bairro: CENTRO**
 Cidade: **88 IRATI UF: PR CEP: 84500-000**
 CNPJ: **00 97.548.883/0001-71** Inscrição Estadual: 9056456845
 Telefone: **00 4234231296** Enquadrado como MPE: Sim MPE Local/Regional: Não

Item	Quantidade	Unid.	Especificação do Material	Preço Máximo	Marca	Descr.	Preço Unitário	Preço Total
------	------------	-------	---------------------------	--------------	-------	--------	----------------	-------------

DEVIDAMENTE COMPROVADA NA ESPECIFICAÇÃO DO
 PRODUTO. KIT GABINETE PRETO COM 4 BAIAS SENDO AS
 ENTRADAS USB FRONTAIS NA PARTE SUPERIOR. BASE PARA
 MOUSE (MOUSE PAD) ERGONOMICO COM APOIO DE PUNHO EM
 GEL, PROTEÇÃO ANTIMICROBIAL E BASE EMBORRACHADA. -
 SISTEMA OPERACIONAL: WINDOWS 7 PROFESSIONAL BR 64
 BITS, INSTALADO, COM MÍDIA ORIGINAL OU SUPERIOR,
 DEVERÃO VIR INSTALADOS 3 NAVEGADORES DE INTERNET,
 MICROSOFT OFFICE 2016 OU SUPERIOR, ANTI-VIRUS AVAST
 ORIGINAL, TECLADO (COM FIO): USB 2.0 PADRÃO ABNT2,
 COMPATÍVEL COM WIN XP/VISTA/7/8/10 OU SUPERIOR, NA COR
 PRETA, COM 107 TECLAS ESTILO CHICLETE CONTENDO PERFIL
 BAIXO, COM TECLAS NUMERICAS. GARANTIA DO FORNECEDOR
 12 (DOZE) MESES

IRATI, 2 de Outubro de 2018

EVANDRO ELOIR ZANLORENSE
 RESENTANTE

**ESTADO DO PARANA
PREFEITURA MUNICIPAL DE CRUZ MACHADO**

CNPJ: 76.339.688/0001-09 Telefone: 554 1222
 Av. Vitória, 167
 C.E.P.: 84620-000 - Cruz Machado

**PREGÃO PRESENCIAL
Nº.: 93/2018 - PR**

Processo Administrativo: 187/2018
 Processo Licitatório: 190/2018
 Data do Processo: 13/09/2018

Folha: 11/39

Fornecedor: VINICIUS GUILHERME DOS SANTOS INFORM ME
 Endereço: RUA ALFREDO BUFFREN, 473 - Bairro: CENTRO
 Cidade: IRATI UF: PR CEP: 84500-000
 CNPJ: 97.546.883/0001-71 Inscrição Estadual: 9056456845
 Telefone: 4234231296 Enquadrado como MPE: Sim MPE Local/Regional: Não

Item	Quantidade	Unid.	Especificação do Material	Preço Máximo	Marca	Descr.	Preço Unitário	Preço Total
42	7,00	UN	<p>COMPUTADOR COMPLETO ENTREGUE INSTALADO EM PLENO FUNCIONAMENTO: PROCESSADOR: COM DESEMPENHO EQUIVALENTE OU SUPERIOR A INTEL CORE I5 MODELO: 7400 - 3.0 GHZ DE 7ª GERAÇÃO, CACHE DE 6MB, COM FAN DE REFRIGERAÇÃO. PLACA MÃE: COMPATIVEL PC DDR4 2133 MHZ E INTEL 7ª GERAÇÃO OU SUPERIOR DUAL CHANNEL, PORTAS USB: 6 PORTAS USB 3.0/2.0, 2 PORTAS USB 3.0, CAPACIDADE MÁXIMA DE MEMÓRIA 32GB, REDE (LAN): REALTEK RTL811F 10/100/1000 MB/S LAN RJ45 SOM: REALTEK HIGH DEFINITION ATE 1GB CONEXÕES DE VÍDEO: HDMI E RGB (VGA) CONEXÕES TRASEIRAS: PS2 MOUSE E TECLADO, 1 CONECTOR RJ45, 3 X AUDIO, COM PLACA GRÁFICA INTEGRADA (ONBOARD) OU SUPERIOR. (ESPECIFICAR MODELO ANTES DA ENTREGA DO PRODUTO) MONITOR 21 (VINTE E UMA POLEGADA) POL. OU SUPERIOR WIDESCREEN RESOLUÇÃO (1920 X 1080) OU SUPERIOR, HDMI, CONEXÃO COM MICROCOMPUTADOR DO TIPO VGA, DEVENDO CONTER SUPORTE INCLINÁVEL E SER COMPATIVEL COM PADRÃO DE FIXAÇÃO VESA (PARA SUPORTE ARTICULADO), FONTE BIVOLT INTERNA, DEVERÁ SER FORNECIDO JUNTO COM O MONITOR, CABO PARA CONEXÃO COM MICROCOMPUTADOR DO TIPO VGA, MANUAIS, CABO DE ALIMENTAÇÃO DE ENERGIA ELÉTRICA, OU SUPERIOR, RAM: 8GB OU SUPERIOR DIVIDIDOS EM 2 PENTES DE 4GB CADA OU SUPERIOR, DDR4 2133 MHZ OU SUPERIOR, HD: 1 TB SATA III 7200 RPM 64MB, LEITOR/GRAVADOR DE CD/DVD CAIXA DE SOM: COM ENTRADA P2, 3.5 MM E REGULAGEM DE VOLUME, FONTE: COM CORREÇÃO DE FATOR DE POTÊNCIA ATIVO E NO MÍNIMO 300 WATTS DEBATE COM CABO DE ENERGIA BADA TOMADA. KIT</p>	3.700,00	PAUTALG	0,0000	3.700,00	25.900,00

(Handwritten signatures and initials)

IRATI, 2 de Outubro de 2018

EVANDRO ELDIR ZANLOUARENSE
 R. PRESENTANTE

(Handwritten signature)

**ESTADO DO PARANA
PREFEITURA MUNICIPAL DE CRUZ MACHADO**

PREGÃO PRESENCIAL

Nº.: 93/2018 - PR

CNPJ: 76.339.688/0001-09 Telefone: 554 1222
 Av. Vitoria, 167
 C.E.P.: 84620-000 - Cruz Machado

Processo Administrativo: 187/2018
 Processo Licitatório: 190/2018
 Data do Processo: 13/09/2018

Folha: 13/39

Fornecedor: VINICIUS GUILHERME DOS SANTOS INFORM MIE
 Endereço: RUA ALFREDO BUFREN, 473 - Bairro: CENTRO
 Cidade: IRATI UF: PR CEP: 84500-000
 CNPJ: 0097.546.883/0001-71 Inscrição Estadual: 9056456845
 Telefone: 004234231296 Enquadrado como MPE: Sim MPE Local/Regional: Não

Item	Quantidade	Unid.	Especificação do Material	Preço Máximo	Marca	Descdo.	Preço Unitário	Preço Total
43	9,00	UNI	COMPUTADOR COMPLETO ENTREGUE INSTALADO EM PLENO FUNCIONAMENTO: PROCESSADOR: INTEL CORE I5-7400 3.0 GHZ, 7º GERAÇÃO OU SUPERIOR CACHE: 6MB CHIPSET: INTEL CORPORATION EXPRESS MEMORIA COM FAN DE REFRIGERAÇÃO. RAM: 8GB OU SUPERIOR DIVIDIDOS EM 2 PENTES DE 4GB CADA OU SUPERIOR, DDR4 2133 MHZ OU SUPERIOR. SSD: 240 GB SATA III LEITURAS: 500MB/s, GRAVACOES 350MB/s PLACA MÃE: COMPATIVEL PC DDR4 2133 MHZ E INTEL 7º GERAÇÃO OU SUPERIOR DUAL CHANNEL, PORTAS USB: 6 PORTAS USB 3.0/2.0, 2 PORTAS USB 3.0, CAPACIDADE MÁXIMA DE MEMORIA 32GB OU SUPERIOR, REDE (LAN): REALTEKRTL811F 10/100/1000 MBS LAN RJ45 SOM: REALTEK HIGH DEFINITION MEMORIA DE VIDEO (GRAFICO): INTEGRADA AO PROCESSADOR, ATÉ 1GB CONEXÕES DE VIDEO: HDMI E RGB (VGA) CONEXÕES TRASEIRAS: PS2 MOUSE E TECLADO, 1 CONECTOR RJ45, 3 X AUDIO, COM PLACA GRAFICA INTEGRADA (ONBOARD) OU SUPERIOR. (ESPECIFICAR MODELO ANTES DA ENTREGA DO PRODUTO). PLACA DE VIDEO: GEFORCE COMPATIVEL COM PROCESSADOR E SOFTWARE. CAPACIDADE 2GB (2048MB) (DDR3 MINIMO) CLOCK DA MEMORIA MINIMO 1600 MHZ OU SUPERIOR. CLOCK DO NUCLEO MINIMO 700MHZ OU SUPERIOR. COM ENTRADA HDMI, VGA, DVI, LEITOR/GRAVADOR DE CD/DVD. MOUSE (COM FIO): USB 2.0 ÓPTICO MINIMO DE 2 BOTÕES E SCROLL (ROLAGEM), RESOLUÇÃO MINIMA 1000 DPI DEVIDAMENTE COMPROVADA NA ESPECIFICAÇÃO DO PRODUTO. TECLADO (COM FIO): USB 2.0 PADRÃO ABNT2, COMPATIVEL COM WIN XP/VISTA/7/8/10 OU SUPERIOR. NA COR PRETA, COM 107 TECLAS ESTILO CHICLETE CONTENDO DEDELL BAIXO COM TERCIA S NIMMERBORG CAIXA DE	4.500,00	PAUTA/AOC	0,0000	4.499,00	40.491,00

IRATI, 2 de Outubro de 2018

EVANDRO ELIOR ZANLOURENSE
 RI RESENTEANTE

**ESTADO DO PARANA
PREFEITURA MUNICIPAL DE CRUZ MACHADO**

CNPJ: 76.339.688/0001-09 Telefone: 554 1222
 Av. Vitoria, 167
 C.E.P.: 84620-000 - Cruz Machado

**PREGÃO PRESENCIAL
Nº.: 93/2018 - PR**

Processo Administrativo: 187/2018
 Processo Licitatório: 190/2018
 Data do Processo: 13/09/2018

Folha: 14/39

Fornecedor: VINICIUS GUILHERME DOS SANTOS INFORM ME
 Endereço: RUA ALFREDO BUFREN, 473 - Bairro: CENTRO
 Cidade: IRATI UF: PR CEP: 84500-000
 CNPJ: 97.546.883/0001-71 Inscrição Estadual: 9056456845
 Telefone: 4234231296 Enquadrado como MPE: Sim MPE Local/Regional: Não

Item	Quantidade	Unid.	Especificação do Material	Preço Máximo	Marca	Descr.	Preço Unitário	Preço Total
44	500,00	UN	CONTENDO FINE LINE SPRAY, COM TUBO REGULADOR, VOLUME SOM: COM ENTRADA P2, 3,5 MM E REGULAGEM DE VOLUME. KIT GABINETE PRETO COM 4 BAIAS SENDO AS ENTRADAS USB FRONTAIS NA PARTE SUPERIOR. FONTE BIVOLT, COM CORREÇÃO DE FATOR DE POTENCIA ATIVO E NO MÍNIMO 400 WATS REAIS, COM CABO DE ENERGIA PARA TOMADA. SISTEMA OPERACIONAL: WINDOWS 7 PROFESSIONAL BR 64 BITS, INSTALADO, COM MÍDIA ORIGINAL OU SUPERIOR. DEVERÃO VIR OFFICE 2016 OU SUPERIOR, ANTI-VÍRUS AVAST ORIGINAL, BASE PARA MOUSE (MOUSE PAD) ERGONÔMICO COM APOIO DE PUNHO EM GEL, PROTEÇÃO ANTIMICROBIAL E BASE EMBORRACHADA. MONITOR LED, 23.8 (VINTE E TRÊS VÍRGULA OITO POLEGADAS) MÍNIMAS POL. OU SUPERIOR WIDESCREEN RESOLUÇÃO (1920 X 1080) OU SUPERIOR, ENTRADA HDMI COM CABO INCLUSO, DEVENDO CONTER SUPORTE INCLINÁVEL E SER COMPATÍVEL COM PADRÃO DE FIXAÇÃO VESA (PARA SUPORTE ARTICULADO), FONTE BIVOLT INTERNA. DEVERÁ SER FORNECIDO JUNTO COM O MONITOR: CABO PARA CONEXÃO COM MICROCOMPUTADOR DO TIPO VGA; MANUAIS; CABO DE ALIMENTAÇÃO DE ENERGIA ELÉTRICA; GARANTIA DO FORNECEDOR: 12 MESES, OU SUPERIOR - MARCA: INTEL I5 CONECTOR RJ45.	2,65		0,0000	0,00	0,0000
45	3,00	UN	Controlle Playstation 4	280,00	DOUBLESHOCK	0,0000	277,00	831,00

IRATI, 2 de Outubro de 2018

EVANDRO ELOIR ZANLOURENSE
 R. REPRESENTANTE

[Handwritten signatures and marks]

**ESTADO DO PARANA
PREFEITURA MUNICIPAL DE CRUZ MACHADO**

CNPJ: 76.339.688/0001-09 Telefone: 554 1222
 Av. Vitoria, 167
 C.E.P.: 84620-000 - Cruz Machado

**PREGÃO PRESENCIAL
Nº.: 93/2018 - PR**

Processo Administrativo: 187/2018
 Processo Licitatório: 190/2018
 Data do Processo: 13/09/2018

Folha: 15/39

Forneecedor: VINICIUS GUILHERME DOS SANTOS INFORME
 Endereço: 88 RUA ALFREDO BUFREN, 473 - Bairro: CENTRO
 Cidade: 88 IRATI UF: PR CEP: 84500-000
 CNPJ: 00 97.546.883/0001-71
 Telefone: 00 4234231296 Inscrição Estadual: 9056456845
 Enquadrado como MPE: Sim MPE Local/Regional: Não

Item	Quantidade	Unid.	Especificação do Material	Preço Máximo	Marca	Descio.	Preço Unitário	Preço Total
46	4,00	UN	DISPENSADOR PARA COPOS DESCARTÁVEIS: 180/200ML, CORPO FEITO EM MATERIAL INOX, E TAMPA PLÁSTICA REMOVÍVEL, SISTEMA DE ABAS AJUSTÁVEIS, PONTA INOX E AÇO ESMALTADO, PESO DE 370 GR, CAPACIDADE PARA 150 COPOS, DIMENSÕES DE 45X8 CM	100,00	AURIMAR	0,0000	98,00	392,00
47	4,00	UN	DISPENSER PARA PAPEL, TOALHA INTERFOLHADO COM DUAS DOBRAS, CONFECCIONADO EM AÇO INOX, CAPACIDADE PARA 400 A 600 FOLHAS, TENDO ABERTURA POR DISPOSITIVO ANTI VANDALISMO	200,00	AURIMAR	0,0000	196,00	784,00
48	8,00	UN	DVD PLAYER COM ENTRADA USB, VOLTAGEM 127V	189,00	MONDIAL	0,0000	185,00	1.480,00
49	50,00	UN	EMENDA PARA REDE RJ45 CABO DE REDE.	15,00	JC	0,0000	13,50	675,00
50	1,00	UN	ESCADA MULTIFUNCIONAL ARTICULADA, PODE SER USADA EM ATÉ 14 POSIÇÕES DIFERENTES, PRÁTICA E FÁCIL DE GUARDAR, COM 12 DEGRAUS, FEITA COM MONTANTES E DEGRAUS EM LIGA ESPECIAL DE ALUMÍNIO, ALCANCE DE ATÉ 3,39 METROS, COM PES EMBORRACHADOS. DIMENSÕES 96X43X31,5 (ALXLP), PESO LÍQUIDO APROX 475G.	359,50		0,0000	0,00	0,00
51	4,00	UN	ESPREMEDOR DE FRUTAS 127V 60HZ SIMILAR A MARCA ARNO	168,00	MONDIAL	0,0000	165,00	660,00
52	5,00	UN	ESTANTE DE AÇO PARA BIBLIOTECA, ESTANTE DESMONTÁVEL DE AÇO, PINTURA DA ESTANTE, ELETROSTÁTICA A PÓ (PINTURA ESMALTE SINTÉTICO - COR CINZA INFO), ESTANTE DE AÇO CHAPA: 24, COLUNA: FABRICADA EM CHAPA 16, CAPACIDADE POR PRATELEIRA: 40KG, OPCIONAIS DA ESTANTE DE AÇO: COM 10 APARADORES PARA LIVROS, QUANTIDADE DE PRATELEIRAS: 10 + BASE, DIMENSÕES DA ESTANTE ALTURA 2000MM, LARGURA 1020MM E PROFUNDIDADE 370MM.	1.223,33		0,0000	0,00	0,00

IRATI, 2 de Outubro de 2018

EVANDRO ELOIR ZANLOURENSE
 RE PRESENTANTE

**ESTADO DO PARANA
PREFEITURA MUNICIPAL DE CRUZ MACHADO**

CNPJ: 76.339.688/0001-09 Telefone: 554 1222
 Av. Vitoria, 167
 C.E.P.: 84620-000 - Cruz Machado

**PREGÃO PRESENCIAL
Nº.: 93/2018 - PR**

Processo Administrativo: 187/2018
 Processo Licitatório: 190/2018
 Data do Processo: 13/09/2018

Folha: 16/39

Fornecedor: VINICIUS GUILHERME DOS SANTOS INFORM ME
 Endereço: RUA ALFREDO BUFREN, 473 - Bairro: CENTRO
 Cidade: IRATI UF: PR CEP: 84500-000
 CNPJ: 97.546.883/0001-71 Inscrição Estadual: 9056456845
 Telefone: 4234231296 Enquadrado como MPE: Sim MPE Local/Regional: Não

Item	Quantidade	Unid.	Especificação do Material	Prego Maximo	Marca	Descdo.	Prego Unitário	Prego Total
53	4,00	UN	EXTENSOR USB	25,00	SLI	0,0000	22,50	90,00
54	2,00	UN	FERRO DE PASSAR ROUPA, PASSA A SECO, CONTROLE DE TEMPERATURA, CABO ANATOMICO E DESENHO TRADICIONAL, 110 VOLTS, POTENCIA DE 1100 WATTS (127 VOLTS).	99,50	BLACK&DECKEF	0,0000	97,50	195,00
55	10,00	UN	FILTRO DE LINHA 06 TOMADAS	46,00	C3 TECH	0,0000	43,50	435,00
56	4,00	UN	FOGÃO 6 BOCAS - INDUSTRIAL - BAIXA PRESSÃO - CHAMAS TRIPLAS E DUPLAS - QUEIMADORES DE 200 MM DIAMETRO - GRELHAS DE 40 X 40 CM - 3 QUEIMADORES CHAMA DUPLA E 3 QUEIMADORES CHAMA TRIPLA COM CONTROLES INDIVIDUAIS - FORNO 70 LITROS MINIMO - Tampa de Vidro - BANDEJA COLETORA DE GORDURA - INSTALADO E COM VALVULAS E MANGUEIRAS INCLUSAS - GARANTIA DE 1 ANO CONTRA DEFETOS DE FABRICAÇÃO - GARANTIA DE 3 MESES NA INSTALAÇÃO. Marcas referênci: ITAIOBI / PROGAS podendo ser similar, igual ou superior.	3.074,50		0,0000	0,00	0,00
57	5,00	UN	FOGÃO A GAS 4 BOCAS AUTOLIMPANTE MESA DE INOX PUXADOR DE METAL, BIVOLT	885,00	ATLAS	0,0000	859,00	4.295,00
58	15,00	UN	FONTE 10A 12V ALIMENTAÇÃO BIVOLT	160,00	MTX	0,0000	153,00	2.295,00
59	30,00	UN	FONTE PARA COMPUTADOR, COM POTENCIA REAL MINIMA DE 200W, VOLTAGEM 110/220, COM BOTAO ON/OFF, 12V, PFC ATIVO.	110,00	WISE CASE	0,0000	106,50	3.195,00

IRATI, 2 de Outubro de 2018

EVANDRO ELOIR BANLOURENSE
 RE PRESENTANTE

**ESTADO DO PARANA
PREFEITURA MUNICIPAL DE CRUZ MACHADO**

CNPJ: 76.339.688/0001-09 Telefone: 554 1222
 Av. Vitoria, 167
 C.E.P.: 84620-000 - Cruz Machado

PREGÃO PRESENCIAL
 Nº.: 93/2018 - PR
 Processo Administrativo: 187/2018
 Processo Licitatório: 190/2018
 Data do Processo: 13/09/2018
 Folha: 17/39

Fornecedor: VINICIUS GUILHERME DOS SANTOS INFORM MIE
 Endereço: RUA ALFREDO BUIFREN, 473 - Bairro: CENTRO
 Cidade: IRATI UF: PR CEP: 84500-000
 CNPJ: 09.97.546.883/0001-71 Inscricao Estadual: 9056456845
 Telefone: 00.4234231296 Enquadrado como MPE: Sim MPE Local/Regional: Não

Item	Quantidade	Unid.	Especificação do Material	Pregão Máximo	Marca	Oscio	Pregão Unitário	Pregão Total
60	1,00	UN	FORNO ELÉTRICO - FORNO ELÉTRICO 44 LTS GRILL -CARACTERÍSTICAS TIMER 0 A 2 HORAS; NOVA TECNOLOGIA, CORPO EXTERNO PINTADO BRANCO, ABERTURA ERGONOMICA, FRONTAL EM TERMOPLÁSTICO, CONTROLE AUTOMÁTICO DE TEMPERATURA, CONTROLE DAS RESISTÊNCIAS - SUPERIOR E INFERIOR, LUZ PILOTO, LUZ INTERNA, CORPO INTERNO AUTOLIMPANTE, BANDEJA PARA RESÍDUOS ESMALTAOA, VOLTAGEM:110V COR: BRANCA, CLASSE ENERGÉTICA: A ,POTÊNCIA TOTAL: 1750W FORNO MICROONDAS VOLTAGEM 127, MINIMO 31 LITROS - POTENCIA MINIMA 1000W	632,67	FISCHER	0,0000	628,50	628,50
61	6,00	UN	FRAGMENTAÇÃO AUTOMÁTICA DE ATÉ 300 FOLHAS - FRAGMENTA TAMBE CLIPS, GRAMPAS, CARTÃO. TEMPO DE USO: 18 MINUTOS, REPOUSO: 40 MINUTOS. MODELO REFERENCIA: Swingline 300X	619,00	ELETROLUX	0,0000	612,00	3.672,00
62	1,00	UN	FRAGMENTAÇÃO DE PAPEL CESTO 40 LITROS - 110V - ALIMENTAÇÃO AUTOMÁTICA DE ATÉ 300 FOLHAS - FRAGMENTA TAMBE CLIPS, GRAMPAS, CARTÃO. TEMPO DE USO: 18 MINUTOS, REPOUSO: 40 MINUTOS. MODELO REFERENCIA: Swingline 300X	4.874,50	SWINGLINE	0,0000	4.863,00	4.863,00
63	2,00	UN	FRAGMENTAÇÃO DE PAPEL 12 FOLHAS MINIMO - VOLTAGEM 127 CORTA PAPEIS, CD E CARTÃO - COM ENGRENAGENS DE METAL - SENSOR DE PRESENÇA DE PAPEL - PROTEÇÃO PARA SOBREAQUECIMENTO - CESTO COM 20 LITROS DE CAPACIDADE MINIMA - RODÍZIOS PARA MOVIMENTAÇÃO.	724,50	MASTER	0,0000	721,00	1.442,00
64	3,00	UN	Geladeira/Refrigerador de Frost Duplex com Capacidade Mínima de 450 Litros, na cor branco, sendo o refrigerador de no mínimo 322lts e freezer de 129 litros. Contendo 03 prateleiras em vidro temovíveis, 01 gaveta para legumes, iluminação interna, potência de aproximadamente 135 Watts, Alimentação 110 volts. (capacidade mínima, podendo ser 30% maior)	2.924,50		0,0000	0,00	0,00

IRATI, 2 de Outubro de 2018

EVANDRO ELOIR ZANNOLOURENSE
 RE PRESENTANTE

**ESTADO DO PARANA
PREFEITURA MUNICIPAL DE CRUZ MACHADO**

CNPJ: 76.339.688/0001-09 Telefone: 554 1222
 Av. Vitoria, 167
 C.E.P.: 84620-000 - Cruz Machado

**PREGÃO PRESENCIAL
Nº.: 93/2018 - PR**

Processo Administrativo: 187/2018
 Processo Licitatório: 190/2018
 Data do Processo: 13/09/2018

Folha: 18/39

Formecedor: **VINICIUS GUILHERME DOS SANTOS INFORM ME**

Endereço: **RUA ALFREDO BU-REN, 473 - Bairro: CENTRO**

Cidade: **IRATI UF: PR CEP: 84500-000**

CNPJ: **97.546.883/0001-71** Inscrição Estadual: 90566456845

Telefone: **4234231296** Enquadrado como MPE: Sim MPE Local/Regional: Não

Item	Quantidade	Unid.	Especificação do Material	Preço Máximo	Marca	Descto.	Preço Unitário	Preço Total
65	2,00	UN	GRILL E SANDUICHEIRA GRANDE Capacidade para quantos pães/sanduíches/waffles/em Kg para Parificadoras; 4 sanduíches por vez Superfície antaderente Indicador luminoso liga/desliga Porta-fio Potência (w)1340w, 1000w Consumo (Kw/h)1,3Kw/h; 1,0Kw/h AlimentaçãoEnergia elétrica FunçõesSanduicheira e grill Voltagem: 110V Material/composição: plástico, aço e alumínio	182,50	BRITANIA	0,0000	182,00	364,00
66	4,00	UN	Guarda Volumes Duplo 10 Portas o Composição: Estrutura Aço Carbono, o Tratamento anti-corrosivo & fosfatizante, o Pintura eletrostática a pó, o 10 Portas, o Igual ou similar a marca Bicoateca HD EXTERNO PORTATIL, FORMATO SLIM, COM ENTRADA USB 3,0, CAPACIDADE DE ARMAZENAMENTO DE 1TB, NA COR PRETA OU PRATA.	1.423,33		0,0000	0,00	0,00
67	15,00	UN	HD, PC, 1TB, 7200RPM CACHE SATA 64MB, 6,0 Gb/s.	431,00	SEAGATE	0,0000	425,00	6.375,00
68	5,00	UN	HUB 16 PORTAS	357,50	SEAGATE	0,0000	351,00	1.755,00
69	1,00	UN	HUB SWITCH 8 PORTAS, MINIMO 150 MBPS - INSTALAÇÃO FACILITADA PLUG & PLAY - MANUAL EM PORTUGÊS - COM GARANTIA.	400,00	TP LINK	0,0000	392,00	392,00
70	3,00	UN	IMPRESSORA MULTIFUNCIONAL COLORIDA TANQUE DE TINTA - MARCA PRE SELECIONADA - EPSON MODELO L220 TANQUE DE TINTA. Obs: modelo pré definido, compatível com fornecimento de tintas, cartuchos e toner's em vigência.	220,00	TP LINK	0,0000	214,00	642,00
71	4,00	UN		1.369,67	EPSON	0,0000	1.359,00	5.436,00

IRATI, 2 de Outubro de 2018

EVANDRO ELDIR ZANLOURENSE
R. REPRESENTANTE

**ESTADO DO PARANA
PREFEITURA MUNICIPAL DE CRUZ MACHADO**

**PREGÃO PRESENCIAL
Nº.: 93/2018 - PR**

CNPJ: 76.339.688/0001-09 Telefone: 554 1222
 Av. Vitória, 167
 C.E.P.: 84620-000 - Cruz Machado

Processo Administrativo: 187/2018
 Processo Licitatório: 190/2018
 Data do Processo: 13/09/2018

Folha: 19/39

Fornecedor: VINICIUS GUILHERME DOS SANTOS INFORM ME
 Endereço: RUA ALFREDO BUIFREN, 473 - Bairro: CENTRO
 Cidade: IRATI UF: PR CEP: 84500-000
 CNPJ: 097.546.883/0001-71 Inscrição Estadual: 9056456845
 Telefone: 074234231296 Enquadrado como MPE: Sim MPE Local/Regional: Não

Item	Quantidade	Unid.	Especificação do Material	Preço Máximo	Marca	Descr.	Preço Unitário	Preço Total
72	1,00	UN	IMPRESSORA TERMICA NÃO FISCAL - P/ ETIQUETAS ADESIVAS. Tipo De Impressão Termo-Transferência Ou Térmica Direta Velocidade De Impressão 102 Mm/S Ou 4 Pol/S Resolução 203 Dpi Largura De Impressão 104 Mm Largura Da Etiqueta 25,4 ~ 118 Mm Diâmetro Interno Rolo De Etiqueta 25,4 Mm ~ 38,1 Mm Diâmetro Externo Rolo De Etiqueta 127 Mm Tipos De Etiquetas Etiqueta Corte-Vinco, Com Marca-Preta, Perfurada, Formulário/Sanfonada E Contínuo/Recibo Espessura Da Etiqueta 0,06 ~ 0,254 Mm Tipo De Ribbon Cera, Resina Ou Mistio (Cera E Resina) Enrolamento Do Ribbon - Tinta No Lado Externo Do Ribbon Largura Do Ribbon 40 Mm A 110 Mm Comprimento Máximo Do Ribbon 300 M Diâmetro Do Rolo De Ribbon Interno: 25,4mm / Externo: 67 Mm Comprimento De Impressão Máximo 2794 Mm Sensor De Midia/Etiqueta Transmissivo (Sensor De Gap) E Reflexivo (Marca Preta) Sensores De Mecanismo Fim De Ribbon E Cabeça Aberta Interface Basic = Usb + Serial Advanced = Usb + Serial + Paralela + Ethernet Memória Ram 8 Mb Sdram Memória Flash 4 Mb De Flash Memory (as características pedidas são minúscas para velocidade de impressão, qualidade) tamanhos aproximados para ribbon, etiquetas, impressão. Os recursos de comunicação são mínimos, PODENDO SER OFERTADOS MELHORES. EQUIPAMENTO REFERENCIA: BEMATECH LB 1000 - podendo ser similar, igual ou superior. DEVEM COMPOR O PRODUTO (SER ENTREGUES EM CONJUNTO) 02 UNIDADES DE RIBBON. - ROLOS DE ETIQUETAS ADESIVAS COM MINIMO DE 10.000 (DEZ MIL) ETIQUETAS - MEDIDA DA ETIQUETA DE 11,8 X 10 CM (podendo variar em 20% conforme equipamento apresentado) -	1.445,00		0,0000	0,00	0,00

IRATI, 2 de Outubro de 2018

EVANDRO ELOIR ZANILLOURENSE
 RE PONENTE

**ESTADO DO PARANA
PREFEITURA MUNICIPAL DE CRUZ MACHADO**

CNPJ: 76.339.688/0001-09 Telefone: 554 1222
 Av. Vitoria, 167
 C.E.P.: 84620-000 - Cruz Machado

**PREGÃO PRESENCIAL
Nº.: 93/2018 - PR**

Processo Administrativo: 187/2018
 Processo Licitatório: 190/2018
 Data do Processo: 13/09/2018

Folha: 20/39

Fornecedor: **VINICIUS GUILHERME DOS SANTOS INFORM ME**
 Endereço: RUA ALFREDO BUJFREN, 473 - Bairro: CENTRO
 Cidade: IRATI UF: PR CEP: 84500-000
 CNPJ: 97.546.883/0001-71 Inscrição Estadual: 9056456845
 Telefone: 4234231296 Enquadrado como MPE: Sim MPE Local/Regional: Não

Item	Quantidade	Unid.	Especificação do Material	Preço Máximo	Marca	Descob.	Preço Unitário	Preço Total
73	1,00	UN	IMPRESSORA TERMICA DE SENHAS - para emissão de senhas com impressão do título, nome do atendimento, hora e data de impressão, possuir guilhotina para corte automático do papel após a impressão, acompanha Software para Windows, para configuração das faixas de senhas, nome dos atendimentos e outras configurações.	900,00	ELGIN	0,0000	893,00	893,00
74	1,00	UN	Jogo kit de brocas para furadeira madeira e concreto contendo 33 peças sendo: - 7 Brocas para metal HSS-R: Ø 2/3/3/3, 2/4/4, 2/5 mm - 5 Brocas de vídea para concreto: Ø 4/5/6/7/8 mm - 6 Brocas para madeira: Ø 3/4/5/6/7/8 mm - 10 Pontas parafusadoras de 25 mm: PH 1/2/3, PZ 1/2, SL 4/6/7, T 20/25 - 1 Suporte universal magnético - 3 Chaves de caixa para parafusos sextavados 7/8/10 mm - 1 Escareador - Maleta - produto similar igual ou superior e numero de peças e qualidade (mantendo medidas das brocas/pontas) a marca/modelo: Bosch X-Line	250,00	BOSCH	0,0000	241,00	241,00
75	2,00	UN	LAVADORA DE ALTA PRESSÃO, PROFISSIONAL 2500 LBS 110V MONO VALENTE WAP COM PESO 18,2KG COM POTENCIA 1.4-1.7KW, COM MANGUEIRA DE ALTA PRESSÃO 7m	1.815,00		0,0000	0,00	0,00
76	3,00	UN	Lavadora de roupas automatica 15kg, com dispenser flex, com no minimo 3 programas de lavagem e 4 niveis de agua. Voltagem 110V.	2.176,33	CONSUL	0,0000	2.176,00	6.528,00
77	6,00	UN	LEITOR CÓDIGO DE BARRAS Geral Fonte de luz Diodo de luz visível 650 nm + 10 nm Potência do Laser 0,96 mW (pico) Profundidade de campo 0 a 203 mm para códigos de barras de 13 mils Largura de campo 64 mm na face e 249 mm a 203 mm de distância Velocidade de varredura 72 + 2 varreduras por segundo Padrão de varredura Uma linha Barra mínima de leitura 5 mils Ativação por infravermelho Longa distância: 0 a 279	550,00	HONEYWELL	0,0000	545,00	3.270,00

IRATI, 2 de Outubro de 2018

EVANDRO ELOIR ZANI, OURENSE
 RL REPRESENTANTE

**ESTADO DO PARANA
PREFEITURA MUNICIPAL DE CRUZ MACHADO**

**PREGÃO PRESENCIAL
Nº.: 93/2018 - PR**

CNPJ: 76.339.688/0001-09 Telefone: 554 1222
Av. Vitoria, 167
C.E.P.: 84620-000 - Cruz Machado

Processo Administrativo: 187/2018
Processo Licitatório: 190/2018
Data do Processo: 13/09/2018

Folha: 21/39

Formecedor: VINICIUS GUILHERME DOS SANTOS INFORM ME
Endereço: RUA ALFREDO BUEFREN, 473 - Bairro: CENTRO
Cidade: MIRATI UF: PR CEP: 84560-000
CNPJ: 97.546.883/0001-71 Inscrição Estadual: 9056456845
Telefone: 4234231296 Enquadrado como MPE: Sim MPE Local/Regional: Não

Item	Quantidade	Unid.	Especificação do Material	Preço Máximo	Marca	Descto.	Preço Unitário	Preço Total
78	2,00	UN	Liquidificador 12 velocidades copo de, copo de 2l, sistema de segurança base antiderrapante, 900w, 12 velocidades, tampa com sobretampa removível, função pulsar, função autolimpieza com filtro.	196,00	PHILCO	0,0000	191,00	382,00
79	2,00	UN	LIQUIDIFICADOR INDUSTRIAL, 8 LITROS BIVOLTAGEM, BAIXO NIVEL DE RUÍDO, COPO EM AÇO INOX, GABINETE EXTERNO EM AÇO INOX, COMPONENTES DO GABINETE INTERNO EM ALUMINIO FUNDIDO	1.037,50	COLOMBO	0,0000	1.030,00	2.060,00
80	3,00	UN	LIQUIDIFICADOR NA COR PRETA, COM POTÊNCIA DE 600 WATTS, SENDO A JARRA DE MATERIAL SAN CRISTAL, COM CAPACIDADE PARA 2 LITROS, FORMATO REDONDO, TAMPA DE PLÁSTICO, VOLTAGEM 110 V, 5 VELOCIDADES, LAMINAS DESMONTAVEIS, DIMENSÕES: 40,5 X 20 X 19 CM, PESO 2,130 KG. COM MANUAL E GARANTIA DO FABRICANTE.	252,50	ARNO	0,0000	247,50	742,50
81	6,00	UN	LONGARINA DE 03 LUGARES DE COURO	726,67		0,0000	0,00	0,00
82	2,00	UN	Luminária De Mesa Articulável Moderna, Incandescente Até 60w Fluorescentes Econômicas Até 25w Leds Dimensões: 65 Cm Esticada Soquete Latão Padrão (1metro) Potência Máxima 60w Produto Bivolt A Luminária É De Metal Ferro.	230,00	SR	0,0000	223,00	446,00
83	1,00	UN	Máquina para algodão doce, Capacidade: 120 a 180 Unidade/Hora, Tensão: 127v ou 220v Bivolt automático, Frequência 60 Hz, Potência Máxima: 1200W, Consumo Médio 0,9 kW/Hora, Dimensão: Altura 390mm, Largura 430mm e Profundidade 430mm, Peso Líquido: 8,5 Kg Mesa para Escritório Redonda Pé Metálico 110cm diametro - tampo na cor Azul.	1.050,00	NOVAMAQ	0,0000	1.039,00	1.039,00
84	5,00	UN		430,00		0,0000	0,00	0,00

IRATI, 2 de Outubro de 2018

EVANDRO ELOIR ZANQUURENSE
REPRESENTANTE

**ESTADO DO PARANA
PREFEITURA MUNICIPAL DE CRUZ MACHADO**

CNPJ: 76.339.688/0001-09 Telefone: 554 1222
Av. Vitoria, 167
C.E.P.: 84620-000 - Cruz Machado

**PRELIMINAR PRESENCIAL
Nº 93/2018 - PR**

Processo Administrativo: 187/2018
Processo Licitatório: 190/2018
Data do Processo: 13/09/2018

Folha: 22/39

Fornecedor: VINICIUS GUILHERME DOS SANTOS INFORM ME
Endereço: RUA ALFREDO BUFREN, 473 - Bairro: CENTRO
Cidade: IRATI UF: PR CEP: 84500-000
CNPJ: 097.546.883/0001-71 Inscrição Estadual: 9056458845
Telefone: 4234231296 Enquadrado como MPE: Sim MPE Local/Regional: Não

Item	Quantidade	Unid.	Especificação do Material	Preço Máximo	Marca	Descrto.	Preço Unitário	Preço Total	
85	1,00	UN	MICROFONE SEM FIO DUPLO UHF DE MÃO PROFISSIONAL Cor Preta Faixa de Frequência de 530 a 870MHz estabilidade da Frequência +/- 0,008% Alcance Dinâmico Maior 80dB Distorção Harmônica Total Menor 0,5% Frequência de Resposta 6-12KHz +/- 3dB Sensibilidade do Receptor 50uS (Sinal=20dB) Relação Sinal/Ruido menor que 80dB Nível de Saída 0 +/- 300mV Potência de Saída 30mW/2 Canais de Recepção Alimentação do Receptor 12VDC Alimentação da Fonte Ac 100-240V / 50-60Hz Área de Alcance de Transmissão Máxima 50 Metros Alimentação dos Microfones com Bateria 9VDC 01 Base Receptor a 02 Microfones Sem Fio 01 Fonte de Alimentação Bivolt 110/220 / 12 VOLTS 01 Cabo P-1002 Baterias 9V	699,00			0,0000	0,00	0,00
86	2,00	UN	Microfone sem fio, modulação FM, frequência 50HZ-20KHZ, sensibilidade 102DBM, bivoit, canal 16x2, distancia 60-100m.	600,00	HARMONICS		589,00	1.178,00	
87	7,00	UN	MONITOR WIDESCREEN 19,5 (DEZENOVE POLEGADAS E MEIA) OU SUPERIOR (1600X900 RESOLUÇÃO MINIMA) COM BASE REGULAVEL PODENDO SER UTILIZADO NA VERTICAL E HORIZONTAL, SAIDAS DVI, VGA, (HDMI FACULTATIVO), PADRAO VESA PARA SUPORTE ARTICULADO, COM CABOS INCLUSOS PARA INSTALAÇÃO.	598,33			0,00	0,00	
88	47,00	UN	MOUSE (COM FIO): USB 2.0 OPTICO MINIMO DE 2 BOTÕES E SCROLL (ROLAGEM), RESOLUÇÃO MINIMA 1000 DPI DEVIDAMENTE COMPROVADA NA ESPECIFICAÇÃO DO PRODUTO.	42,83	C3TECH		37,50	1.762,50	
89	23,00	UN	MOUSE PAD COM APOIO P PUNHO EM GEL - REVESTIDO EM TECIDO E BASE EM BORRACHA - COR PRETO - MEDIDAS MINIMAS DE 25x22x2cm (PODEM VARIAR PARA MENOS EM 5% . PRODUTO REFERENCIA: MAXPRINT	62,45	MULTILASER		58,50	1.345,50	

IRATI, 2 de Outubro de 2018

EVANDRO ELOIR ZANLOUFENSE
Rº SESENTANTE

**ESTADO DO PARANA
PREFEITURA MUNICIPAL DE CRUZ MACHADO**

CNPJ: 76.339.688/0001-09 Telefone: 554 1222
 Av. Vitoria, 167
 C.E.P.: 84620-000 - Cruz Machado

**PREGÃO PRESENCIAL
Nº.: 93/2018 - PR**

Processo Administrativo: 187/2018
 Processo Licitatório: 190/2018
 Data do Processo: 13/09/2018

Folha: 23/39

Forneecedor: VINICIUS GUILHERME DOS SANTOS INFORM ME
 Endereço: RUA ALF-REDO BUFREN, 473 - Bairro: CENTRO
 Cidade: IRATI UF: PR CEP: 84500-000
 CNPJ: 97.546.883/0001-71 Inscrição Estadual: 9056456845
 Telefone: 4234231296 Enquadrado como MPE: Sim MPE Local/Regional: Não

Item	Quantidade	Unid.	Especificação do Material	Preço Máximo	Marca	Descr.	Preço Unitário	Preço Total
90	24,00	UN	MULTIFUNCIONAL LASER COMPACTO COM DUPLEX AVANÇADO E REDE WIRELESS, CAPACIDADE MINIMA DE 250 FOLHAS NA BANDEJA DE ALIMENTAÇÃO, COM DIGITALIZAÇÃO E ALIMENTADOR AUTOMÁTICO DE FOLHAS, COM IMPRESSÃO A LASER DE ATÉ 2400 X 600 DPI, MINIMO 32MB DE MEMORIA, COM TAMANHOS DE PAPEL A5 ATÉ OFICIO, COM GARANTIA DE 01 ANO. MARCA REFERENCIA: BROTHER MFC-L2700DW	2.050,00	BROTHER	0,0000	2.037,00	48.888,00

IRATI, 2 de Outubro de 2018

EVANDRO ELOIR ZANI, PORENSE
 R. REPRESENTANTE

**ESTADO DO PARANA
PREFEITURA MUNICIPAL DE CRUZ MACHADO**

PREGÃO PRESENCIAL

Nº.: 93/2018 - PR

CNPJ: 76.339.688/0001-09 Telefone: 554 1222
Av. Vitória, 167
C.E.P.: 84620-000 - Cruz Machado

Processo Administrativo: 187/2018
Processo Licitatório: 190/2018
Data do Processo: 13/09/2018

Folha: 24/39

Fornecedor: **VINICIUS GUILHERME DOS SANTOS INFORM ME**
Endereço: RUA ALFREDO BUFFEN, 473 - Bairro: CENTRO
Cidade: IRATI UF: PR CEP: 84500-000
CNPJ: 03.97.546.883/0001-71 Inscrição Estadual: 9056456845
Telefone: 004234231296 Enquadrado como MPE: Sim MPE Local/Regional: Não

Item	Quantidade	Unid.	Descrição do Material	Preço Máximo	Marca	Desc.	Preço Unitário	Preço Total
91	28,00	UN	<p>NO BREAK 600VA - BIVOLT - MICROPROCESSADO, CONFORME DESCRIÇÃO ABAIXO. Características: - Tecnologia Line Interactive com forma de onda senoidal; - Auto teste para verificação das condições iniciais do equipamento; - Tecnologia SMD que garante alta confiabilidade e qualidade ao Nobreaks; - Comutação livre de transistórios pois rede e inversor são perfeitamente sincronizados (PLL); - DC Start - pode ser ligado mesmo na ausência da rede elétrica com bateria carregada; - Recarga automática da bateria mesmo com o No-break desligado garantindo maior tempo de vida útil; - Rápido acionamento do inversor; - Gerenciamento de bateria que avisa quando a bateria precisa ser substituída; - Chave ligadesliga temporizada e embutida no painel frontal que evita desligamento acidental; - Porta-fusível com unidade reserva; - Função TRUE RMS com melhor qualidade na regulação de saída; - Função mute: pressionar o botão frontal 3 vezes para inibir ou habilitar campainha; - Permite utilização com grupo gerador devido à sua ampla faixa de frequência na entrada; - Circuito desmagnetizador; - Estabilidade na frequência de saída devido ao uso de cristal de alta precisão; - Gabinete metálico com pintura epóxi; - Gabinete anti-chama; - Estabilizador interno; - Painel frontal com plástico ABS alto impacto; - Design do produto simples e robusto; - Bateria selada tipo VRLA interna de primeira linha e à prova de vazamento; - Sinalização visual através de três leds no painel frontal com todas as condições do No-break (rede elétrica, bateria e carga); - Alarme sonoro crescente para indicação do nível de bateria no modo inversor; - Indicação de potência consumida pela carga; - Desligamento por carga mínima; - Tensão de entrada nominal 120V/220V; - Tensão de saída nominal 120V/220V. Proteções: - Contra sobrecarga e curto-circuito no inversor; - Contra subtensão e sobretenção na rede elétrica com retorno a desligamento automático. Desligamento:</p>	476,67	NHS	0,0000	467,00	13.076,00

IRATI, 2 de Outubro de 2018

EVANDRO ELOIR ZANLOURENSE
REPRESENTANTE

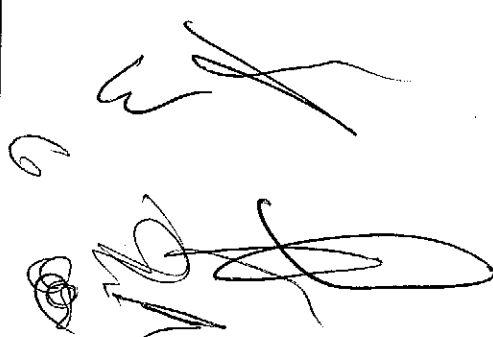

**ESTADO DO PARANA
PREFEITURA MUNICIPAL DE CRUZ MACHADO**

CNPJ: 76.339.688/0001-09 Telefone: 554 1222
 Av. Vitoria, 167
 C.E.P.: 84620-000 - Cruz Machado

**PREGÃO PRESENCIAL
Nº.: 93/2018 - PR**

Processo Administrativo: 187/2018
 Processo Licitatório: 190/2018
 Data do Processo: 13/09/2018

Folha: 25/39

Fornecedor: VINICIUS GUILHERME DOS SANTOS INFORM ME

Endereço: RUA ALFONSO BUIFREN, 473 - Bairro: CENTRO

Cidade: IRATI UF: PR CEP: 84500-000

CNPJ: 97.546.883/0001-71 Inscrição Estadual: 9056456845

Telefone: 4234231296 Enquadrado como MPE: Sim MPE Local/Regional: Não

Item	Quantidade	Unid.	Especificação do Material	Prego Máximo	Marca	Descr.	Prego Unitário	Prego Total
92	11,00	UN	NOBREAK 600VA 300WATTS 115V, COM INDICAÇÃO DO STATUS DA REDE ELÉTRICA E ARMAZENAMENTO DA BATERIA VIA LED E ALARMES SONOROS, FREQUENCIA DE SAÍDA 60HZ, COM TROCA FACILITADA DA BATERIA, COM EFICIENCIA DA CARGA TOTAL DE NO MINIMO 90.0%.	473,33	TS SHARA	0,0000	468,00	5.148,00
93	9,00	UN	Notebook 1TB 8GB DDR4 15.6 LED win 10 home. Cor: Preto. Processador: Intel Core i5-7200U 2.5-0GHz. Sistema Operacional: Windows 10 Home Single Language Memória RAM: 8GB DDR4 Disco Rígido (HDD): 1 TB, SATA, 9,5mm, 5400 RPM Unidade Ótica : Leitor e gravador de DVD 8x) Leitor de Cartões: SD/SDHC/SDXC Webcam Frontal: Sim HD 1280x720P Tela: LCD 15,6 Widescreen, resolução HD 1366 x 768 com tecnologia LED Video integrado: Intel HD Graphics 5500 com suporte para Microsoft DirecX 11.2 e OpenGl 4.3 Audio: 2 x speakers de 2 Watts e 1 x subwoofer integrado Rede: Gigabit Ethernet (10/100/1000 Mbps) Conectividade: Bluetooth 4.0 e Wi-Fi IEEE 802.11 b/g/n Conexões: 2 x USB 2.0, 1x USB 3.0, 1 x HDMI, 1 x RJ-45, 1 x Áudio (para microfone e fone de ouvido) e 1x DC-In (carregador) Segurança: abertura para trava tipo Kensington Teclado: Padrão Português-Brasil de 106 teclas Mouse: Tipo Touchpad de 2 botões Carregador: 100-240V Automático (65W) Bateria :Li-Ion, com no mínimo 3 células (integrada) e duração mínima de 6 horas. PELÍCULA DE VIDRO TEMPERADO, COMPATIVEL GALAXY TAB. 3 LITE.(SM - T110).	3.526,33	ACER	0,0000	3.490,00	31.410,00
94	40,00	UN		40,00		0,0000	0,00	0,00

IRATI, 2 de Outubro de 2018

EVANDRO ELOIR ZANLOURENSE
 RE PONENTANTE

**ESTADO DO PARANA
PREFEITURA MUNICIPAL DE CRUZ MACHADO**

CNPJ: 76.339.688/0001-09 Telefone: 554 1222
Av. Vitoria, 167
C.E.P.: 84620-000 - Cruz Machado

**PREGÃO PRESENCIAL
Nº : 93/2018 - PR**

Processo Administrativo: 187/2018
Processo Licitatório: 190/2018
Data do Processo: 13/09/2018

Folha: 26/39

Fornecedor: VINICIUS GUILHERME DOS SANTOS INFORM ME
Endereço: RUA ALFREDO SUFREN, 473 - Bairro: CENTRO
Cidade: IRATI UF: PR CEP: 84500-000
CNPJ: 0307.546.883/0001-71 Inscrição Estadual: 9056456845
Telefone: 4234231296 Enquadramento como MPE: Sim MPE Local/Regional: Não

Item	Quantidade	Unid.	Especificação do Material	Prego Máximo	Marca	Descdo.	Prego Unitário	Prego Total
95	31,00	UN	PEN DRIVE 16 GB USB 2.0	41,00	MULTILASER	0,0000	38,00	1.178,00
96	10,00	UN	PEN DRIVE 32 GB KINGSTON USB 2.0	74,50	MULTILASER	0,0000	69,00	690,00
97	150,00	UN	PEN DRIVE 8 GB USB 2.0. COR PRETA	28,90	MULTILASER	0,0000	28,00	4.200,00
98	80,00	UN	PILHA ALCALINA AA EMBALAGEM COM 4	19,50		0,0000	0,00	0,00
99	200,00	UN	PILHA ALCALINA AAA FABRICAÇÃO NACIONAL COM 02 UNIDADES	9,75		0,0000	0,00	0,00
100	7,00	UN	PLACA DE VIDEO 1 GB DDR3 64 BITS - MODELO PRE ESCOLHIDO: // MSI N210 //	250,00	G FORCE	0,0000	238,00	1.666,00
101	7,00	UN	PLACA DE VIDEO PLATAFORMA GEFORCE, COM NO MINIMO 2GB (2048MB) DDR3 E 64 BITS(OU SUPERIOR), SAIDAS DVI, VGA E HDMI, COMPATIVEL COM WINDOWS 7 64 BITS.	400,00	G FORCE	0,0000	393,00	2.751,00
102	4,00	UN	PROCESSADOR DE ALIMENTOS COM 21 FUNÇÕES, 600 WATTS DE POTENCIA, 2 VELOCIDADES, COM LIQUIDIFICADOR, TIGELA DE 1,3 LT E JARRA DE 1,5LT, VOLTAGEM 110V.	383,33	WALITA	0,0000	374,00	1.496,00

IRATI, 2 de Outubro de 2018

EVANDRO ELOIR ZANLOURENSE
REPRESENTANTE

**ESTADO DO PARANA
PREFEITURA MUNICIPAL DE CRUZ MACHADO**

**PREGÃO PRESENCIAL
Nº.: 93/2018 - PR**

CNPJ: 76.339.688/0001-09 Telefone: 554 1222
Av. Vitoria, 167
C.E.P.: 84620-000 - Cruz Machado

Processo Administrativo: 187/2018
Processo Licitatório: 190/2018
Data do Processo: 13/09/2018

Folha: 27/39

Fornecedor: **VINICIUS GUILHERME DOS SANTOS INFORM ME**
Endereço: **RUA ALFREDO BUFREN, 473 - Bairro: CENTRO**
Cidade: **IRATI - UF: PR** CEP: 84500-000
CNPJ: **07.546.883/0001-71** Inscrição Estadual: 9056456645
Telefone: **0234231296** Enquadrado como MPE: Sim MPE Local/Regional: Não

Item	Quantidade	Unid.	Especificação do Material	Preço Máximo	Marca	Descr.	Preço Unitário	Preço Total
103	3,00	UN	<p>PROJETOR (DATASHOW) MINIMO 3.000 LUMENS - Tela: - Tamanho: 0,55" com D7 - Tecnologia: 3LCD Energia: - Voltagem: 100 ~ 240V - Frequência: 50~60Hz Conexão: - USB 2.0 Tipo A - USB 2.0 Tipo B - Entrada VGA - Entrada HDMI - Entrada composta - Entrada S-Video - Entrada de Áudio Recursos: - Função de silêncio AV - Compatível com câmera de documentos - Correção Keystone horizontal e vertical - Lâmpada de longa duração - Projeção em rede - Função de cópia OSD, sem PC - Função de SplitScreen - Configuração do Projetor por código QR - Suporte para adaptador Wi Fi Zoom: - Digital - Factor: 1.35 Imagem: - Emissão de Luz Colorida: 3.200 Lumens e 2.240 Lumens (em modo de economia) - Emissão de Luz Branca: 3.200 Lumens e 2.240 Lumens (em modo de economia) - Relação de contraste 15.000 :1 - Resolução: SVGA, 800 x 600, 4:4 - Modos de Imagens: Quadro, Cinema, Dinâmico, Apresentação, sRGB Proteção: - Proteção Kensington - Cadeado - Orifício do cabo de segurança - Bloqueio de unidade LAN sem fios - Proteção por senha Ruído: - Nivel de ruído Normal: 37 dB (A) - Economia: 28 dB (A) Alto Falantes: - Incluído de 2 Watts Lente: - Lentes de Projeção número F1,44 - Distância focal 16,7 mm - Foco de ajuste Manual - Offset 8:1 Projeção: - Tamanho: 30 ~ 350 polegadas - Distância: 1,77 m - 2,4 m (60 polegada ecrã) Tempo de Espera: - Tempo de início: cerca de 6 segundos - Período de aquecimento: 30 segundos Conteúdo da Embalagem: - Projetor - Controle remoto e pilhas (duas pilhas alcalinas AA) - Cabo de Alimentação - Cabo VGA - Cabo USB - Documentação em CD - CD de Software - Case de transporte Garantia 12 meses de garantia MODELO/MARCA REFERENCIA: EPSON POWER LITE S31+ BIVOLT, podendo ser igual, ou superior em seus recursos de tecnologia.</p>	2.985,00	EPSON	0,0000	2.970,00	8.910,00

IRATI, 2 de Outubro de 2018

EVANDRO ELOIR ZANI LORENSE
REPRESENTANTE

**ESTADO DO PARANA
PREFEITURA MUNICIPAL DE CRUZ MACHADO**

**PREGÃO PRESENCIAL
Nº.: 93/2018 - PR**

CNPJ: 76.339.688/0001-09 Telefone: 554 1222
Av. Vitoria, 167
C.E.P.: 84620-000 - Cruz Machado

Processo Administrativo: 187/2018
Processo Licitatório: 190/2018
Data do Processo: 13/09/2018

Folha: 28/39

Fornecedor: VINICIUS GUILHERME DOS SANTOS INFORM ME
Endereço: RUA ALFREDO BUEREN, 473 - Bairro: CENTRO
Cidade: IRATI UF: PR CEP: 84500-000
CNPJ: 97.546.883/0001-71 Inscrição Estadual: 9056456845
Telefone: 4234231296 Enquadrado como MPE: Sim MPE Local/Regional: Não

Item	Quantidade	Unid.	Especificação do Material	Preço Máximo	Marca	Descrto.	Preço Unitário	Preço Total
104	2,00	UN	Refletor LED 100W, super branco, frio, 6000K, bivolt	190,00	SUPERLEAL	0,0000	186,00	372,00
105	2,00	UN	Refletor LED 10W, Azul, frio, 6000K, bivolt	136,00	ARCO IRIS	0,0000	131,00	262,00
106	2,00	UN	Refletor LED 10W, super branco, frio, 6000K, bivolt	136,00	ARCO IRIS	0,0000	131,00	262,00
107	2,00	UN	Refletor LED 10W, Verde, frio, 6000K, bivolt	136,00	ARCO IRIS	0,0000	131,00	262,00
108	2,00	UN	Refletor LED 10W, Vermelho, frio, 6000K, bivolt	136,00	ARCO IRIS	0,0000	131,00	262,00
109	2,00	UN	RELOGIO PONTO BIOMÉTRICO E COM LECTOR DE CÓDIGO DE BARRAS - INCLUINDO ASSISTENCIA, INSTALAÇÃO DE SOFTWARE VIA ACESSO REMOTO - COM DURAÇÃO TOTAL DE DUAS HORAS, INCLUSO SOFTWARE DE TRATAMENTO DE DADOS COM CHAVES/LICENÇA DE USO INDETERMINADO PARA O PRODUTO, REPETIDOR EXPANSOR DE SINAL W-LAN COM BANDA MINIMA DE 300 MBPS, COM PADROES IEEE 802.11n, IEEE 802.11g, IEEE 802.11b.	1.850,00		0,0000	0,00	0,00
110	3,00	UN	ROTEADOR WIRELESS 300 MBPS, LONGO ALCANCE, CONTENDO 2 ANTENAS DE 5 DBI, 110V, GARANTIA DE 5 ANOS.	150,00	INTELBRA	0,0000	142,00	426,00
111	2,00	UN	ROTEADOR WIRELESS 300 MBPS, LONGO ALCANCE, CONTENDO 2 ANTENAS DE 5 DBI, 110V, GARANTIA DE 5 ANOS.	229,50	TP LINK	0,0000	221,50	443,00
112	1,00	UN	ROTEADOR WIRELESS, VELOCIDADE 2,4 GHz, 20 dBm, 5 GHz, 20dBm (MINIMA), (1) 10/100/1000, DUAL BAND ANTENAS 3dbi cada, WIFI PADROES 802.11 A/B/G/N/AC, SEGURANÇA DE BANDA WPA, WPA2, TKIP, AES, ACESSOS SIMULTANEOS 200+, MONTAGEM NA PAREDE OU TETO, PRODUTO GUIA: ACCESS POINT UBIQUITI NETWORKS MIMO - UAP AC LITE BR	699,00	UBIQUITI	0,0000	687,00	687,00

IRATI, 2 de Outubro de 2018

EVANDRO ELOIR ZANLOUENSE
RL SESENTANTE

**ESTADO DO PARANA
PREFEITURA MUNICIPAL DE CRUZ MACHADO**

**PREGÃO PRESENCIAL
Nº : 93/2018 - PR**

CNPJ: 76.339.688/0001-09 Telefone: 554 1222
Av. Vitoria, 167
C.E.P.: 84620-000 - Cruz Machado

Processo Administrativo: 187/2018
Processo Licitatório: 190/2018
Data do Processo: 13/09/2018

Folha: 29/39

Fornecedor: **VINICIUS GUILHERME DOS SANTOS INFORM ME**

Endereço: **RUA ALFREDO BUFFA, N. 473 - Bairro: CENTRO**

Cidade: **IRATI** UF: PR CEP: 84500-000

CNPJ: **06.97.546.883/0001-71** Inscrição Estadual: 9056456845

Telefone: **011 4234231296** Enquadrado como MPE: Sim MPE Local/Regional: Não

Item	Quantidade	Unid.	Especificação do Material	Prego Máximo	Marca	Descr.	Prego Unitário	Prego Total
113	2,00	UN	ROTEADOR WIRELESS HOTSPOT, FREQUENCIA MINIMA 2.4 Ghz, COM BAKUP/RESTAURAÇÃO, CONTROLE DE BANDA POR SSID, CONTROLE DE POTENCIA, COM OPÇÃO DE OCULTAR SSID CORPORATIVO, FUNÇÃO FACEBOOK - WI-FI, PADRAO 10/100 MBPS OU SUPERIOR.	364,50	INTELBRAS	0,0000	358,50	717,00
114	3,00	UN	Scanner de Mesa Brother ADS-2000e - Colorido Alimentador Automático Suporta digitalização de documentos de várias páginas com o alimentador automático de documentos (ADF) de 50 páginas. Até 24 ppm (um lado) ou 48 ppm (frente e verso), possui detecção de alimentação múltipla, Cor Preto Modos de escaneamento: Escala de cinza Duplex (frente verso) Simplex (frente) Colorido Resolução Ótica Até 600 dpi. Interpolada 1200 dpi. Níveis da escala de cinza 256 níveis. Velocidade de digitalização Colorido Até 24 ppm / Duplex: Até 48 ppm. Formatos dos arquivos digitalizados Função "Digitalizar para": E-mail, Imagem, OCR, Arquivo, pendrive USB, smartphone ou tablet Android™. Área de digitalização Até 21,6 cm de largura x 86,3 cm de comprimento. Software incluso PDF Converter Profissional 7 (Windows ®). Alimentação 110 Volts Garantia de 01 ano conectividade USB. Itens inclusos: - 01 Scanner de mesa; - 01 Cabo de Alimentação; - 01 Cabo USB; - 01 Folha Base; - 01 Guia de Configuração Rápida; - 01 Manual do Usuário (DVD-ROM); - 01 Guia de Segurança de Produto; - 01 Folha Base para Cartão Plástico; - 01 Software para Windows®/Mac® (DVD-ROM).	2.570,00	BROTHER	0,0000	2.553,00	7.659,00

IRATI, 2 de Outubro de 2018

EVANDRO ELOIR ZANLOURENSE
REPRESENTANTE

**ESTADO DO PARANA
PREFEITURA MUNICIPAL DE CRUZ MACHADO**

CNPJ: 76.339.688/0001-09 Telefone: 554 1222
 Av. Vitoria, 167
 C.E.P.: 84620-000 - Cruz Machado

**PREGÃO PRESENCIAL
Nº.: 93/2018 - PR**

Processo Administrativo: 187/2018
 Processo Licitatório: 190/2018
 Data do Processo: 13/09/2018

Folha: 30/39

Fornecedor VINICIUS GUILHERME DOS SANTOS INFORM ME
Endereço F. JUA ALFREDO BUFFREN, 473 - Bairro: CENTRO
Cidade: IRATI UF: PR CEP: 84500-000
CNPJ: 00 97.546.883/0001-71 Inscrição Estadual: 90568456845
Telefone: 00 4234231296 Enquadrado como MPE: Sim MPE Local/Regional: Não

Item	Quantidade	Unid.	Especificação do Material	Preço Máximo	Marca	Descdo.	Preço Unitário	Preço Total
115	1,00	UN	SECADORA DE ROUPAS 10KG - PISO - 110V - COM: CESTO EM AÇO INOX - CAPACIDADE DE 10 KG DE ROUPAS CENTRIFUGADAS (PODENDO SER MAIOR) - PORTA REVERSIVEL EM VIDRO TEMPERADO - CICLOS SUAVIZANTE, TIRA ODOUR - SISTEMA ANTI RUGAS, MODO REFERENCIA (PODENDO SER IGUAL, SIMILAR OU SUPERIOR) A MARCA/MODELO: BRASTEMP/BSR10AB	2.560,00	BRASTEMP	0,0000	2.547,00	2.547,00
116	4,00	UN	SENSOR DE PRESENÇA DE PAREDE DETECTOR DE PRESENÇA POR ULTRA SOM, SINAL SONORO DE ENTRADA DE VISITANTES CAPACIDADE DE DETECÇÃO: ATÉ 7 METROS (RECOMENDADO 2 METROS), SOM DO SINAL 75-95DB, ACOMPANHA SUPORTE PARA INSTALAÇÃO NA PAREDE PERMITINDO UM AJUSTE DE ATÉ 120° PODENDO SER FIXADO COM COLA DUPLA FACE, FONTE DE ENERGIA: ALIMENTAÇÃO 3 PILHAS AA (NÃO INCLUIDAS)	65,00	LISHENG	0,0000	63,50	254,00
117	1,00	UN	SMART TV 50" Modelo:50KU6000 Wi-fi integrado Polegadas 50" Tipo de TV Smart TV LED 4K Resolução Ultra HD 4K 3840 x 2160 Conversor Digital DTV Velocidade do painel 120Hz Imagem Recursos de imagem- HDR Premium - UHD Dimming -Gamefly Som Potência dos Alto-falantes20 W (10 W + 10 W), Conexões Conexões HDMI3 Conexões USB2 Entradas1 entrada de rede, SaldashDMI ARC, Sim, Energia AlimentaçãoBivolt Consumo aproximado de energiaConsumo máximo de energia 195W, Consumo de energia (stand by) 0,3W, Itens inclusos - 01 Smart TV LED 4K; - 01 Controle remoto; - 01 Cabo de força; - Manual de instruções. Garantia de 01 ano.	3.766,33	SAMSUNG	0,0000	3.751,00	3.751,00
118	4,00	UN	Smart TV LED 40" full HD, conversor digital, 2 USB, 1 HDMI, bivolt	1.920,00	PHILCO	0,0000	1.903,00	7.612,00
119	6,00	UN	SOM PORTATIL, COM ENTRADA USB, CD, RÁDIO AM/FM, BIVOLT.	245,00		0,0000	0,00	0,00

IRATI, 2 de Outubro de 2018

EVANDRO ELOIR ZANLOUENSE
 RE PRESENTANTE

**ESTADO DO PARANA
PREFEITURA MUNICIPAL DE CRUZ MACHADO**

CNPJ: 76.339.688/0001-09 Telefone: 554 1222

Av. Vitoria, 167

C.E.P.: 84620-000 - Cruz Machado

**PREGÃO PRESENCIAL
Nº.: 93/2018 - PR**

Processo Administrativo: 187/2018

Processo Licitatório: 190/2018

Data do Processo: 13/09/2018

Folha: 31/39

Fornecedor: VINICIUS GUILHERME DOS SANTOS INFORM ME

Endereço: 74 RUA ALFREDO BUFREN, 473 - Bairro: CENTRO

Cidade: IRATI UF: PR CEP: 84500-000

CNPJ: 97.546.883/0001-71 Inscrição Estadual: 9056456845

Telefone: 4234231296 Enquadrado como MPE: Sim MPE Local/Regional: Não

Item	Quantidade	Unid.	Descrição do Material	Preço Máximo	Marca	Desc.º	Preço Unitário	Preço Total
120	4,00	UN	SUPORTE ARTICULADO DE MESA PARA MONITORES DE 17" A 27" POLEGADAS COM PISTÃO A GAS E AJUSTE DE ALTURA, COM PADRÃO DE FIXAÇÃO VESA 75X75MM OU 100X100MM E PESO DE SUPORTE DE MONITOR ENTRE 2 E 6,5KG. TENDO GIRO DE ATÉ 180° (ESQUERDA / DIREITA) SENDO A ROTAÇÃO DA TELA DE ATÉ 360° (RETRATO / PAISAGEM), COM AJUSTE DE INCLINAÇÃO DE 90° A - 45°. DEVENDO CONTER PASSAGEM INTERNA DE FIAÇÃO, SER NA COR PRETA, COM DUAS FORMAS DE FIXAÇÃO: TIPO MORSA COM ABERTURA ATÉ 10CM OU SERRA COPO. GARANTIA DO FORNECEDOR 12 (DOZE) MESES. ITEM GUIA: SUPORTE ELG F80	389,00	ELG	0,0000	381,00	1.524,00
121	10,00	UN	Suporte articulado de parede compatível com tv de 26" a 55", que apresente peso máximo de 28kg e padra de furação VESA 100x100 a VESA 400x400mm (HXV). Afastamento mínimo da parede de 5,5cm e máximo 17,5cm, apresenta movimento giro horizontal até 180 graus, inclinação vertical de -10 graus a +2 grause ajuste lateral de +3 graus a -3 graus.	165,00	ARTIFLEX	0,0000	158,00	1.580,00

IRATI, 2 de Outubro de 2018

EVANDRO ELOIR ZANLOURENSE
REPRESENTANTE

**ESTADO DO PARANA
PREFEITURA MUNICIPAL DE CRUZ MACHADO**

**PREGÃO PRESENCIAL
Nº.: 93/2018 - PR**

CNPJ: 76.339.688/0001-09 Telefone: 554 1222
Av. Vitória, 167
C.E.P.: 84620-000 - Cruz Machado

Processo Administrativo: 187/2018
Processo Licitatório: 190/2018
Data do Processo: 13/09/2018

Folha: 32/39

Fornecedor: **VINICIUS GUILHERME DOS SANTOS INFORM ME**
Endereço: **15 RUA ALFREDO BUFFEN, 47, - Bairro: CENTRO**
Cidade: **CRUZEIRO** UF: PR CEP: 84500-000
CNPJ: **06997.546.883/0001-71** Inscrição Estadual: 9056456845
Telefone: **004234231296** Enquadrado como MPE: Sim MPE Local/Regional: Não

Item	Quantidade	Unid.	Especificação do Material	Preço Máximo	Marca	Descr.	Preço Unitário	Preço Total
122	2,00	UN	<p>Supporte de teto ou parede para projetor. Acompanha braço prolongador, é moderno, prático e funcional. Com ele você irá maximizar a qualidade de imagem do seu projetor, garantindo maior estabilidade e precisão. Pode ser instalado no teto ou na parede! Suporte para projetores branco, com braço prolongador incluso. Permite inclinação e rotação. Movimentos: Inclinação e Rotação. Distância do Teto: Mínima: 248 mm - Máxima: 905 mm Distância da Parede: Mínima: 188 mm - Intermediária: 592 mm - Máxima: 845 mm Inclinação: 15° Articulação: 360° Local de Instalação: Teto / Parede Possibilita ser instalado no teto ou na parede. Engate rápido Fácil instalação - O fios passam por dentro do tubo Produzido em aço carbono e pintura eletrolítica.</p>	229,00	SBRP	0,0000	221,00	442,00
123	1,00	UN	<p>SWTCH 16 PORTAS RJ45 COM AUTONEGOCIAÇÃO 10/100/1000 MBPS, CAPACIDADE DE COMUNICAÇÃO MINIMA 32GBPS (AUTO MDI, MDIX).</p>	432,00	TP LINK	0,0000	426,00	426,00
124	1,00	UN	<p>SWTCH INTERFACE 24 PORTAS RJ45 AUTONSENSIVEIS, 10/100/1000 MBPS COM AUTO NEGOCIAÇÃO (AUTO MDI, MDIX), CAPACIDADE DE COMUNICAÇÃO MINIMA DE 48 GBPS. MARCA REFERENCIA: SWITCH WIRED TP-LINK GIGABIT 24 PORTAS TL-SG1024D</p>	580,00	TP LINK	0,0000	569,00	569,00
125	1,00	UN	<p>TABLET TELA DE 7" POLEGADAS, ANDROID 4.4, PROCESSADOR INTEL ATOM QUAD CORE 1.8 GHZ, IMAGEM HD, COMPATIVEL 3G, SENSOR WIFI, BLUETOOTH, BATERIA DE ALTA DURACAO, DUAL CAMERA, MEMORIA INTERNA DE 8GB, COM CAPACIDADE DE CARTÃO MICRO SD ATE 64GB, PRODUTO NA COR PRETO, PRODUTO ACOMPANHADO DE 01 CABO USB, CARREGADOR E GUIA RÁPIDO. IGUAL OU SIMILAR A MARCA MULTILASER.</p>	499,00	MULTILASER	0,0000	488,00	488,00

IRATI, 2 de Outubro de 2018

EVANDRO ELOIR ZANICURENSE
RF SESENTANTE

**ESTADO DO PARANA
PREFEITURA MUNICIPAL DE CRUZ MACHADO**

CNPJ: 76.339.688/0001-09 Telefone: 554 1222
 Av. Vitoria, 167
 C.E.P.: 84620-000 - Cruz Machado

**PREGÃO PRESENCIAL
Nº.: 93/2018 - PR**

Processo Administrativo: 187/2018
 Processo Licitatório: 190/2018
 Data do Processo: 13/09/2018

Folha: 33/39

Fornecedor: VINICIUS GUILHERME DOS SANTOS INFORM ME
 Endereço: RUA ALFREDO BUFRÉN, 473 - Bairro: CENTRO
 Cidade: IRATI UF: PR CEP: 84500-000
 CNPJ: 97.546.883/0001-71 Inscrição Estadual: 9056456845
 Telefone: 4234231296 Enquadrado como MPE: Sim MPE Local/Regional: Não

Item	Quantidade	Unid.	Especificação do Material	Prego Máximo	Marca	Descrto.	Prego Unitário	Prego Total
126	43,00	UN	TECLADO (COM FIO): USB 2.0 PADRÃO ABNT2, COMPATÍVEL COM WIN XP/VISTA/7/8/10 OU SUPERIOR, NA COR PRETA, COM 107 TECLAS ESTILO CHICLETE CONTENDO PERFIL BAIXO, COM TECLAS NUMÉRICAS.	52,00		0,0000	0,00	0,00
127	1,00	UN	TELA RETRÁTIL - PARA APRESENTAÇÕES DATA SHOW Tensionada verticalmente; enrolamento automático através de sistema de molas; Com estojo metálico e pintura eletrostática, na cor branca; Rolo da tela em tubo de alumínio. Suporte de fixação do rolo no estojo com buchas de latão; Com fixação no teto ou parede; Sistema de parada multi-point (parada em qualquer ponto do desenrolar da tela); Tamanho: mínimo 100" Polegadas Dimensões mínimas Largura: 2,03 Metros - Altura: 1,52 Metros	940,00	NARDELLI	0,0000	931,00	931,00
128	2,00	UN	TELEFONE COM FIO - DE MESA - PRETO 12 MESES GARANTIA	79,50	INTELBRAS	0,0000	76,50	153,00
129	37,00	UN	TELEFONE SEM FIO SIMILAR, IGUAL OU SUPERIOR INTELBRAS TS40 2 teclas de discagem direta. Discagem rápida para 10 números LED no fone para sinalização 7 tipos de toque com 5 opções de volume Tom de tecla Autoatendimento Modo repouso automático ao colocar o fone na base Flash programável Tecla Mudo Aviso sonoro e visual de fora de alcance e sonoro de bateria baixa Bateria de 96h em modo repouso e 9h em uso contínuo Localizador de fone Seleção Pública/PABX para ajuste de áudio	154,33	INTELBRAS	0,0000	149,00	5.513,00
130	2,00	UN	Tenda Sanfonada portátil 3x3 capacidade para 15 pessoas, cobertura poliéster, impermeável, estrutura de aço, pés em alumínio e pintura epóxi	799,00		0,0000	0,00	0,00

IRATI, 2 de Outubro de 2018

EVANDRO ELOIR ZANI DURENSE
 R. SESENTANTE

**ESTADO DO PARANA
PREFEITURA MUNICIPAL DE CRUZ MACHADO**

CNPJ: 76.339.688/0001-09 Telefone: 554 1222
 Av. Vitória, 167
 C.E.P.: 84620-000 - Cruz Machado

**PREGÃO PRESENCIAL
Nº.: 93/2018 - PR**

Processo Administrativo: 187/2018
 Processo Licitatório: 190/2018
 Data do Processo: 13/09/2018

Folha: 34/39

Formeçador: VINICIUS GUILHERME DOS SANTOS INFORM ME
 Endereço: RUA ALFREDO BUFREN, 473 - Bairro: CENTRO
 Cidade: IRATI UF: PR CEP: 84500-000
 CNPJ: 97.546.883/0001-71 Inscrição Estadual: 9056456845
 Telefone: 4234231296 Enquadrado como MPE: Sim MPE Local/Regional: Não

Item	Quantidade	Unid.	Especificação do Material	Preço Máximo	Marca	Desc.	Preço Unitário	Preço Total
131	2,00	UN	Tenda Sanfonada portátil 6x3m capacidade para 30 pessoas, cobertura poliéster, impermeável, estrutura de aço, pés em alumínio e pintura epoxi	1.599,00		0,0000	0,00	0,00
132	4,00	UN	Torneira Elétrica Versátil C/ Ducha Spray Extensora P/ Cozinha - 3 Temperaturas: Quente, morna e fria. Com bica móvel e arejador articulado. Sua ducha especial tem longo alcance. TV 21" Convencional c/ Closed Caption, Função Game e Controle Remoto	459,00		0,0000	0,00	0,00
133	7,00	UN	TV LED 32 POLEGADAS, 2 ENTRADAS HDMI, 1 USB, FABRICAÇÃO NACIONAL, VOLTAGEM 110V, GARANTIA DE 01 ANO.	913,33		0,0000	0,00	0,00
134	5,00	UN	Umificador de ambiente capacidade 4,5l, Produto portátil e bivolt, Capacidade do reservatório de água: 4,5l, Chave liga/desliga, Seletor de intensidade de vapor, Baixo consumo de energia, Proteção antizapamento, Distribuidor de vapor direcionado, Autonomia (máxima vazão) é de 12 horas, Luz indicadora funcionamento e de reservatório vazio. - Material: Plástico.	1.289,67	AOC	0,0000	1.277,00	6.385,00
135	2,00	UN	Umificador de ambiente capacidade 4,5l, Produto portátil e bivolt, Capacidade do reservatório de água: 4,5l, Chave liga/desliga, Seletor de intensidade de vapor, Baixo consumo de energia, Proteção antizapamento, Distribuidor de vapor direcionado, Autonomia (máxima vazão) é de 12 horas, Luz indicadora funcionamento e de reservatório vazio. - Material: Plástico.	229,50	BRITANIA	0,0000	223,00	446,00
136	5,00	UN	VENTILADOR 30 CM DIAMETRO MINIMO - 3 VELOCIDADES - COM PEDESTAL 110V.	194,67	BRITANIA	0,0000	187,00	935,00
137	4,00	UN	VENTILADOR DE COLUNA 110V 4 HELICES turbo40 INOX - 3 VELOCIDADES, AREA DE VENTILAÇÃO 20m2, 40 W POTENCIA - GARANTIA DE 12 MESES.	456,33	BRITANIA	0,0000	455,00	1.820,00
138	8,00	UN	VENTILADOR DE MESA SILENCIOSO COM 3 VELOCIDADES 1. SILENCIO/DORMIR 2. ECO FRESH 3. TURBO SILENCIO 4. POSIÇÕES E PORTA FIOS IGUAL OU SIMILAR A MARCA: ARNO modelo: SILENCE FORCE VF 40	233,00	ARNO	0,0000	233,00	1.864,00

IRATI, 2 de Outubro de 2018

EVANDRO ELOIR ZANI, OURENSE
 RT SESENTANTE

**ESTADO DO PARANA
PREFEITURA MUNICIPAL DE CRUZ MACHADO**

**PREGÃO PRESENCIAL
Nº.: 93/2018 - PR**

CNPJ: 76.339.688/0001-09 Telefone: 554 1222
Av. Vitória, 167
C.E.P.: 84620-000 - Cruz Machado

Processo Administrativo: 187/2018
Processo Licitatório: 190/2018
Data do Processo: 13/09/2018

Folha: 35/39

Fornecedor: **VINICIUS GUILHERME DOS SANTOS INFORM ME**

Endereço: RUA ALFREDO BUFREN, 473 - Bai.ro: CENTRO
Cidade: IRATI UF: PR CEP: 84500-000
CNPJ: 97.546.883/0001-71 Inscrição Estadual: 9056456845
Telefone: 4234231296 Enquadrado como MPE: Sim MPE Local/Regional: Não

Item	Quantidade	Unid.	Especificação do Material	Preço Máximo	Marca	Descr.	Preço Unitário	Preço Total
139	3,00	UN	Ventilador de parede, ventilador new parede 40cm oscilante mono (grade plástica), hélice: 3 pás; cores: preto ou branco; chave: controle rotativo; rpm: 1.350; vazão: 75m³/min; consumo: 0,13 kw/h; motor: 135w; voltagem: 110w;	238,00	VENTISOL	0,0000	229,00	687,00
140	21,00	UN	VENTILADOR DE PAREDE 60 CM oscilante bivolt Características: Diâmetro (mm): 600 Hélice: 3 Pas 550 mm. Potência Watts: 200. Vazão m3/min: 250 Rotação RPM: 1400 Frequência: 50/60 Tensão: 127/220 Bivolt Consumo: 0,20 Kw/h Dimensões da Embalagem: Altura: 52 cm Largura: 27 cm Profundidade: 52 cm Peso: 5,3 kg Igual ou similar a marca Arge	296,33	ARGE	0,0000	289,00	6.069,00
141	10,00	UN	Ventilador de Parede Preto Características -Cor: preto -Estrutura em metal pintado em epóxi com tratamento anti-ferrugem -52cm de diâmetro (teia) -3 velocidades (média, forte, extra-forte) -Próprio para parede -Seguramente o mais potente e silencioso motor do mercado dentro de sua categoria -Desempenho seguro e grande poder de deslocamento de ar -Ajuste de altura -Exclusivo controle para fixar à parede controle -Totalmente adequado às normas e especificações técnicas de Segurança Internacional -Fácil instalação com apenas 4 parafusos -Silencioso e decorativo -Design super arrojado Potência de 110 watts Dimensões aprox. c/ embalagem: 56x31x54cm (A x L x P) Peso aprox. c/ embalagem: 8Kg	259,67	VENTISOL	0,0000	251,00	2.510,00
142	10,00	UN	VENTILADOR DE TETO COM 03 VELOCIDADES E FUNÇÃO EXAUSTÃO, BRANCO, 3 PAS em chapa de aço, DIAMETRO DA HELICE 96CM, POTENCIA 130 WATTS, 220V.	184,67	VENTISOL	0,0000	178,00	1.780,00
143	10,00	UN	VENTILADOR DE TETO COM 3 VELOCIDADES E FUNÇÃO EXAUSTÃO, BRANCO, 3 pas em chapa de aço, DIAMETRO DA HELICE 96CM, POTENCIA DE 130 WATTS, 110 V.	244,67	VENTISOL	0,0000	237,00	2.370,00

IRATI, 2 de Outubro de 2018

EVANDRO ELOIR ZANLORENSE
REPRESENTANTE

**ESTADO DO PARANA
PREFEITURA MUNICIPAL DE CRUZ MACHADO**

CNPJ: 76.339.688/0001-09 Telefone: 554 1222
 Av. Vitória, 167
 C.E.P.: 84620-000 - Cruz Machado

**PREGÃO PRESENCIAL
Nº.: 93/2018 - PR**

Processo Administrativo: 187/2018
 Processo Licitatório: 190/2018
 Data do Processo: 13/09/2018

Folha: 36/39

Fornecedor: VINICIUS GUILHERME DOS SANTOS INFORM ME
 Endereço: RUA ALFREDO BUFREN, 473 - Bairro: CENTRO
 Cidade: IRATI UF: PR CEP: 84500-000
 CNPJ: 97.546.883/0001-71 Inscrição Estadual: 9056456845
 Telefone: 4234231296 Enquadrado como MPE: Sim MPE Local/Regional: Não

Item	Quantidade	Unid.	Especificação do Material	Preço Máximo	Marca	Descr.	Preço Unitário	Preço Total
144	5,00	UN	FONTE DE ALIMENTAÇÃO PARA COMPUTADOR - 550 WATTS-CERTIFICAÇÃO 80 PLUS BRONZE - PFC ATIVO - COMPATIVEL CONECTOR ATX - ENTRADA DE CA 100-240V -	295,00		0,0000	0,00	0,00
145	4,00	UN	SECADOR DE MÃOS AUTOMÁTICO 110V - Secador de mãos com acionamento automático por sensor de presença * Apenas ar quente Matéria prima: Plástico ABS * Potência nominal: 1700w (minima) * Temperatura do ar: 45 a 65 graus (podem variar em 10%) * Garantia: 01 ano (contando a partir da data da compra)	450,00		0,0000	0,00	0,00
146	1,00	UN	LEITOR BIOMETRICO - DIGITAL ROLADA - PADRÕES FBI-LEITURA DE DIGITAL DE DEDO ROLADO I - INTERFACE USB 2.0- RESOLUÇÃO MINIMA 500 DPI e 750X800 PIXELS (MINIMO)- PROGRAMA DE INSTALAÇÃO E UTILIZAÇÃO - COMPATIVEL W INDOWS 32 E 64 - TECNOLOGIA ÓTICA OU PRISMA DE VIDRO OU TECNOLOGIA ELETROLUMINESCENTE - TAXA DE AMOSTRAGEM DE QUADROS POR SEGUNDO: MINIMO 15 FPS. MODELO MARCA REFERENCIA: eNBioScan-F Roll Type - HFDU07-FLAT	2.975,00		0,0000	0,00	0,00

IRATI, 2 de Outubro de 2018

EVANDRO ELOIR ZANLORENSE
 RÉ PONENTANTE

**ESTADO DO PARANA
PREFEITURA MUNICIPAL DE CRUZ MACHADO**

**PREGÃO PRESENCIAL
Nº.: 93/2018 - PR**

CNPJ: 76.339.688/0001-09 Telefone: 554 1222
Av. Vitória, 167
C.E.P.: 84620-000 - Cruz Machado

Processo Administrativo: 187/2018
Processo Licitatório: 190/2018
Data do Processo: 13/09/2018

Folha: 37/39

Fornecedor: **VINICIUS GUILHERME DOS SANTOS INFORM ME**
Endereço: **RUA ALFREDO BUFREN, 473 - Bairro: CENTRO**
Cidade: **IRATI** UF: PR CEP: 84500-000
CNPJ: **00910** 97.546.883/0001-71 Inscrição Estadual: 9056456845
Telefone: **00** 4234231296 Enquadrado como MPE: Sim MPE Local/Regional: Não

Item	Quantidade	Unid.	Especificação do Material	Preço Máximo	Marca	Descio.	Preço Unitário	Preço Total
147	10,00	conj	CONJUNTO DE MESA ESCOLAR INFANTIL PARA 4 LUGARES IDEAL PARA CRIANÇAS DE 2 A 7 ANOS, COMPOSTO DE 1 MESA E 4 CADEIRAS. MESA: CONFECCIONADA EM TUBO INDUSTRIAL 1", SOLDA ELETRONICA, TRATAMENTO ANTIFERRUGINOSO, PINTURA EPOXI-PO, TAMPO QUADRADO CONFECCIONADO EM COMPENSADO MULTILAMINADO, TIPO FÓRMICA BRILHANTE NA COR BEGE, SENDO 80CM DE COMPRIMENTO X 80CM DE LARGURA X 18MM, COM BORDAS E CANTOS ARREDONDADOS, REVESTIDOS EM FÓRMICA E FIXADO NA ESTRUTURA ATRAVES DE PARAFUSOS, ALTURA APROXIMADA DE 50CM. CADEIRAS: CONFECCIONADAS EM TUBO INDUSTRIAL 3/4" COM ASSENTO (300X310X10MM) E ENCONSTO (300X160X10MM) EM COMPENSADO LAMINADO TIPO FÓRMICA NA COR BEGE, FICADOS NA ESTRUTURA, BALEADOS E ANATÔMICOS, REVESTIDOS EM FÓRMICA E REBITADOS NA ESTRUTURA, ALTURA APROXIMADA DO ASSENTO 25CM, ALTURA TOTAL 58CM. AS MEDIDAS PODEM VARIAR EM 10% - DESDE QUE MANTIDAS AREAS DE SUPERFICIE, QUALIDADE, ERGONOMIA EXIGIDAS. - EM CASO DE DIVERGENCIA EM MEDIDAS E MATERIAIS (DESDE QUE A QUALIDADE SIMILAR, SUPERIOR OU IGUAL).	410,00		0,0000	0,00	0,00
148	100,00	UN	Cadeira plastica com braço, tipo poltrona plástica. Possui sistema antiderrapante nos pés. Dimensões: 79cm altura X 54 cm largura X 57 cm comprimento. Na cor branca. Produto aditivado com anti-UV, resistente aos raios solares e de fácil limpeza. Deve possuir certificação do Inmetro, conforme portaria 213/07 e norma da ABNT. Produtomonobloco, resistente e empilhável. Peso suportado até 154 Kg Similar à marca Tramontina, modelo guarapari.	69,00		0,0000	0,00	0,00

IRATI, 2 de Outubro de 2018

EVANDRO ELOIR ZANLOURENSE
REPRESENTANTE

ESTADO DO PARANA
PREFEITURA MUNICIPAL DE CRUZ MACHADO

CNPJ: 76.339.688/0001-09 Telefone: 554 1222
 Av. Vitoria, 167.
 C.E.P.: 84620-000 - Cruz Machado

PREGÃO PRESENCIAL
 Nº.: 93/2018 - PR

Processo Administrativo: 187/2018
 Processo Licitatório: 190/2018
 Data do Processo: 13/09/2018

Folha: 38/39

Fornecedor: VINICIUS GUILHERME DOS SANTOS INFORM ME
 Endereço: RUA ALFREDO BUFREN, 473 - Bairro: CENTRO
 Cidade: IRATI UF: PR CEP: 84500-000
 CNPJ: 97.546.883/0001-71 Inscrição Estadual: 9056456845
 Telefone: 4234231296 Enquadrado como MPE: Sim MPE Local/Regional: Não

Item	Quantidade	Unid.	Especificação do Material	Preço Máximo	Marca	Descr.	Preço Unitário	Preço Total
149	1,00	UN	MONITOR 29 POLEGADAS ULTRAWIDE 21:9, FULL HD (2560X1080), COM ENTRADAS HDMI, DISPLAY PORT, DEVENDO CONTRAPADRAO VESA 75X75 OU 100X100, COM TAXA DE ATUALIZAÇÃO (MS) DE NO MAXIMO 6 MS, NÃO SENDO INFERIOR A 65HZ, COM GARANTIA DE 12 MESES, resolução minima - taxa atualização minima - dimensões minimas - com selo eficiencia energetica. Marca referência: LG 29 Full HD IPS LED UltraWide 21:9	1.511,65	LG	0,0000	1.511,00	1.511,00
150	1,00	UN	AQUECEDOR A OLEO	340,90	MONDIAL	0,0000	331,00	331,00
151	150,00	UN	PEN DRIVE 4 GB USB 2.0, COR PRETO	25,00		0,0000	0,00	0,00
152	13,00	UN	TV LED 24" - RESOLUÇÃO 1366X768 (MINIMO) - IMAGEM HD, CONVERSOR DIGITAL E RECEPTOR DIGITAL INTEGRADOS, CONEXÕES HDMI COM ENTRADAS DE AUDIO E VIDEO DE ALTA DEFINIÇÃO, ENTRADA USB, REPRODUÇÃO DE VIDEOS, FOTOS E MUSICAS, ENTRADA RTF PARA TV ABERTA, ENTRADA DE VIDEO E AUDIO ESTEREO, ENTRADA VGA, ENTRADA PC AUDIO, SAIDA DE AUDIO RCA, ALIMENTAÇÃO BIVOLT, INCLUSOS CABO ALIMENTAÇÃO, CONTROLE REMOTO, COM GARANTIA DE 1 ANO, COR PRETO.	799,00		0,0000	0,00	0,00
153	1,00	UN	LAVADORA DE ROUPAS/TANQUINHO COM AGITADOR - 5KG MINIMO 110V - Gabinete em plastico - lavagem por agitação - com timer -	369,00		0,0000	0,00	0,00

IRATI, 2 de Outubro de 2018

EVANDRO ELOIR ZANLORENSE
 Rf. PRESENTANTE

**ESTADO DO PARANA
PREFEITURA MUNICIPAL DE CRUZ MACHADO**

**PREGÃO PRESENCIAL
Nº.: 93/2018 - PR**

CNPJ: 76.339.688/0001-09 Telefone: 554 1222
 Av. Vitória, 167
 C.E.P.: 84620-000 - Cruz Machado

Processo Administrativo: 187/2018
 Processo Licitatório: 190/2018
 Data do Processo: 13/09/2018

Folha: 39/39

Fornecedor: **VINICIUS GUILHERME DOS SANTOS INFORM MIE**
 Endereço: **RUA ALFREDO BUFFREN, 473 - Bairro: CENTRO**
 Cidade: **IRATI** UF: PR CEP: 84500-000
 CNPJ: **097.546.883/0001-71** Inscrição Estadual: 9056456845
 Telefone: **031 234231296** Enquadrado como MPE: Sim MPE Local/Regional: Não

Item	Quantidade	Unid.	Especificação do Material	Prego Máximo	Marca	Descrto.	Prego Unitário	Prego Total
154	1,00	UN	CENTRÍFUGA DE ROUPAS MIN 5KG - 110V COM TIMER	550,00	BRITANIA	0,0000	538,00	538,00

Reservado para Observações do Fornecedor:

Total Geral: 421.084,10

(Valores expressos em Reais R\$)

097.546.883/0001-71

**VINICIUS GUILHERME DOS SANTOS
INFORMATICA - ME**

RUA ALFREDO BUFFREN 473 - SALA 02
84 500-000 CENTRO

IRATI

PR
16/09

Total por Extenso: (quatrocentos e vinte e hum mil oitenta e quatro reais e dez centavos)

IRATI, 2 de Outubro de 2018

Evandro Elwir Zanin Lourense
 EVANDRO ELQIR ZANIN LOURENSE
 REPRESENTANTE

**ESTADO DO PARANA
PREFEITURA MUNICIPAL DE CRUZ MACHADO**

CNPJ: 76.339.688/0001-09 Telefone: 554 1222
Av. Vitória, 167
C.E.P.: 84620-000 - Cruz Machado

**PREGÃO PRESENCIAL
Nº.: 93/2018 - PR**

Processo Administrativo: 187/2018
Processo Licitatório: 190/2018
Data do Processo: 13/09/2018

Folha: 1/34

Fornecedor: RCM ARCONDICIONDO EIRELI ME

Endereço: RUA. TERTULIANO DE ANDRADE 12 - Bairro: PONTE DO IMARUIM
Cidade: PALHOÇA UF: SC CEP: 88130-728
CNPJ: 27.720.686/0001-41 Inscrição Estadual: 258326573
Telefone: 4830585963 Enquadrado como MPE: Sim MPE Local/Regional: Sim

Item	Quantidade	Unid.	Especificação do Material	Preço Máximo	Marca	Descto.	Preço Unitário	Preço Total
1	1,00	UN	Aspirador de pó e liquido, capacidade 25litros, 1600W, motor 2 estagios, bico universal, mangueira 2,5M, cabo elétrico 7,5M, filtro de papel descartável, filtro de pano, filtro permanente, bocal de sopro, boia de água.	2.073,33		0,0000	0,00	0,00
2	1,00	UN	Amplificador de som 110W, resposta de frequência 10 HZ a 70KHZ, tensão de rede 120/240, proteção contra curto.	870,00		0,0000	0,00	0,00
3	5,00	UN	Aparelho de som mini system sistema 2.0 canais 30 w , usb, reproduz DVD/DVD-R/DVD-RW, DIVX, MPEG4, VCD, MP3, CD/CD-R/ CD-RW, JPEG, Bivolt, Radio AM/FM, modelo referencia: SP141	559,50		0,0000	0,00	0,00
4	35,00	UN	Aquecedor Elétrico/Halógeno 3 Níveis de Potência, em Polipropileno e Metal, c/ desumidificador.	179,00		0,0000	0,00	0,00
5	7,00	UN	Ar Condicionado Split HW 12.000 Btus quente/frio 220V. Cor branco com controle remoto, display digital, função timer, sleep, ventilação, desumidifica, garantia 3 anos.	2.275,00	KOMEKO KOH12	0,0000	2.200,00	15.400,00
6	1,00	UN	Ar Condicionado Split HW 18.000 Btus quente/frio 220V. Cor branco com controle remoto, display digital, função timer, sleep, ventilação, desumidifica, garantia 3 anos.	3.050,00	AGRATTO CCS11	0,0000	3.000,00	3.000,00
7	1,00	UN	Ar Condicionado Split HW 24.000 Btus quente/frio 220V. Cor branco com controle remoto, display digital, função timer, sleep, ventilação, desumidifica, garantia 3 anos.	4.200,00	ELGIN HWQ-2401	0,0000	4.150,00	4.150,00
8	4,00	UN	Ar Condicionado Split HW 9.000 Btus quente/frio 220V. Cor branco com controle remoto, display digital, função timer, sleep, ventilação, desumidifica, garantia 3 anos.	1.850,00	ELGIN HWQ-9001	0,0000	1.850,00	7.400,00

000913

F 27.720.686/0001-41

RCM AR CONDICIONADO EIRELI ME

Rua. Tertuliano de Andrade Nº 12
Ponte do Imaruim - CEP: 88132-720

Fone: (48) 3374-3781
rcmcondicionados@gmail.com

PALHOÇA, 2 de Outubro de 2018

PALHOÇA - SC

RONALDO ITAMAR MOURA MARTIN CPF 005.261.819-66
REPRESENTANTE EM LICITAÇÕES

**ESTADO DO PARANA
PREFEITURA MUNICIPAL DE CRUZ MACHADO**

CNPJ: 76.339.688/0001-09 Telefone: 554 1222
 Av. Vitória, 167
 C.E.P.: 84620-000 - Cruz Machado

**PREGÃO PRESENCIAL
Nº.: 93/2018 - PR**

Processo Administrativo: 187/2018
 Processo Licitatório: 190/2018
 Data do Processo: 13/09/2018

Folha: 2/34

Fornecedor: **RCM ARCONDICIONADO EIRELI ME**
 Endereço: RUA. TERTULIANO DE ANDRADE 12 - Bairro: PONTE DO IMARUIM
 Cidade: PALHOÇA UF: SC CEP: 88130-728
 CNPJ: 27.720.686/0001-41 Inscrição Estadual: 258326573
 Telefone: 4830585963 Enquadrado como MPE: Sim MPE Local/Regional: Sim

Item	Quantidade	Unid.	Especificação do Material	Preço Máximo	Marca	Descto.	Preço Unitário	Preço Total
9	2,00	UN	Banco Sem Encosto Banco com as tiras do assento em formato de toras de madeira, com rebainha no meio do assento para maior conforto. As extremidades mantêm o formato circular de uma tora de madeira para melhor estética. Os pés são em formato de "X", em plástico rotomoldado, fazendo com que possa ser instalado em pátios sem o risco de marcar o piso com marcas de ferrugem. Em cada pé há locais próprios para fixação no chão, caso seja necessário. A montagem é totalmente por encaixe, sem necessidade de utilização de parafusos, o que elimina totalmente o risco de oxidação. Material: polietileno de média densidade (material não tóxico e reciclável), polietileno pigmentado (colorido), com aditivo UV que garante a coloração original mesmo que exposto ao tempo	1.100,00		0,0000	0,00	0,00
10	1,00	UN	BANHEIRA COM TROCADOR DE FRALDA PORTÁTIL	404,50		0,0000	0,00	0,00
11	4,00	UN	SUPORTE / BASE GARFÃO AGUA MINERAL 20 LITROS COM TORNEIRA E COM PERFURADOR - EM PLASTICO - BRANCO - MATERIAL NÃO RECICLADO.	99,00		0,0000	0,00	0,00
12	5,00	UN	BATEDEIRA NA COR PRETA, POSSUI DUAS TIGELAS, SENDO A MAIOR COM CAPACIDADE PARA 4 LITROS, POSSUI TRÊS VELOCIDADES E FUNÇÃO PULSAR, UM PAR DE BATEDORES E BASE REMOVÍVEL. POTÊNCIA DE 250 W. VOLTAGEM 110 V. DIMENSÕES: 24,3 X 22,8 X 31,8 CM. COM MANUAL E GARANTIA DO FABRICANTE.	249,33		0,0000	0,00	0,00
13	3,00	UN	BATEDEIRA PLANETARIA 8 VELOCIDADES, 300 WATTS DE POTENCIA, TIGELA COM 4 LITROS DE CAPACIDADE E 3 TIPOS DE BATEDORES, NA COR BRANCA, VOLTAGEM 110 VOLTS.	526,00		0,0000	0,00	0,00

27.720.686/0001-41

RCMAR CONDICIONADO EIRELI ME

Rua Tomullano de Andrade Nº 12
 Ponte do Imaruí CEP 88132-728
 E-mail: (48) 3374-3781
 rcmarcondicionados@gmail.com

PALHOÇA - SC

PALHOÇA, 2 de Outubro de 2018

000914

RONALDO ITAMAR MOURA MARTIN CPF 005.261.819-66
 REPRESENTANTE EM LICITAÇÕES

**ESTADO DO PARANA
PREFEITURA MUNICIPAL DE CRUZ MACHADO**

CNPJ: 76.339.688/0001-09 Telefone: 554 1222
 Av. Vitória, 167
 C.E.P.: 84620-000 - Cruz Machado

PREGÃO PRESENCIAL
 Nº.: 93/2018 - PR

Processo Administrativo: 187/2018
 Processo Licitatório: 190/2018
 Data do Processo: 13/09/2018

Fornecedor: **RCM ARCONDICIONADO EIRELI ME**

Endereço: RUA. TERTULIANO DE ANDRADE 12 - Bairro: PONTE DO IMARUJIM
 Cidade: PALHOÇA UF: SC CEP: 88130-728
 CNPJ: 27.720.686/0001-41 Inscrição Estadual: 258326573
 Telefone: 4830588963 Enquadramento como MPE: Sim MPE Local/Regional: Sim

Folha: 3/34

Item	Quantidade	Unid.	Especificação do Material	Preço Máximo	Marca	Descto.	Preço Unitário	Preço Total
14	25,00	UN	Bateria selada estacionária 12v 7Ah (amperagem mínima), para nobreak. O fabricante deverá possuir as seguintes certificações: NBR ISO 14001/2004 : Gestão Ambiental. NBR ISO 9001/2008 : Gestão de Qualidade. - Bateria de chumbo acidas reguladas por válvulas - Livre de manutenção. 1 ano de garantia total a partir da emissão da nota fiscal. Dimensões aproximadas (podem variar em 5%) Comprimento = 151 mm Largura = 65 mm Altura com Terminal = 100 mm modelo/marca referência: Moura (marca apenas referência, não sendo exigido produto específico de marca/modelo).	121,33		0,0000	0,00	0,00
15	1,00	UN	Bebedouro compressor, com duas torneiras de pressão latão cromad, ajuste de temperatura automática, certificação immetro .	909,67		0,0000	0,00	0,00
16	5,00	UN	Bebedouro refrigerado de pressão infantil inox: gabinete em aço inox 430, protegido com pvc na cor cinza com serpentina, reservatório fabricado em polietileno, capacidade para 3,5 litros de água gelada. Aparador/cuba em aço inox, duas torneiras tipo jato e copo, acompanhando filtro, controle de temperatura através de termostato com regulagem, tensão bivolt. Dimensões 65cm(A)x 35cm(C)x 60cm (L).	1.375,00		0,0000	0,00	0,00
17	5,00	UN	BEBEDOURO REFRIGERADO DE PRESSÃO INOX. MODELO TRADICIONAL DE COLUNA INOX COM ESPESSURA DE 0,08MM, CONTA COM 2 TORNEIRAS DE PRESSÃO EM LATÃO CROMADO COM REGULAGEM DE JATO D'ÁGUA, UMA DE JATO PARA BOCA OUTRA PARA COPO. RALO SIFONADO, TAMPO EM AÇO INOX POLIDO, MOTO-COMPRESSOR ECONOMICO E SILENCIOSO. FILTRO DE ÁGUA COM CARVÃO ATIVADO IMPREGNADO COM PRATA. SERVE EM MEDIA 40 PESSOAS POR HORA. REFRIGERAÇÃO DE 07LT POR HORA. LARGURA MAXIMA 320MM X ALTURA MAXIMA 990MM, POTENCIA 120W-145W. VOLTAGEM 127V IGUAL OU SIMILAR A MARCA LIBELL.	899,00		0,0000	0,00	0,00

27.720.686/0001-41

RCM AR CONDICIONADO EIRELI ME

Rua Tertuliano de Andrade Nº 12
 Ponte do Imaruji CEP: 88132-728
 Fone: (48) 3374-3781
 rcmarcondicionados@gmail.com
PALHOÇA - SC

PALHOÇA, 2 de Outubro de 2018

Ronaldinho
 RONALDO ITAMAR MOURA MARTIN CPF 005.261.819-66
 REPRESENTANTE EM LICITAÇÕES

000915

Ack

ESTADO DO PARANA
PREFEITURA MUNICIPAL DE CRUZ MACHADO

CNPJ: 76.339.689/0001-09 Telefone: 554 1222
Av. Vitória, 167
C.E.P.: 84620-000 - Cruz Machado

PREGÃO PRESENCIAL
Nº.: 93/2018 - PR

Processo Administrativo: 187/2018
Processo Licitatório: 190/2018
Data do Processo: 13/09/2018

Folha: 4/34

Fornecedor: **RCM ARCONDICIONADO EIRELI ME**
Endereço: RUA. TERTULIANO DE ANDRADE 12 - Bairro: PONTE DO IMARUIM
Cidade: PALHOÇA UF: SC CEP: 88130-728
CNPJ: 27.720.886/0001-41 Inscrição Estadual: 258326573
Telefone: 48305685963 Enquadramento como MPE: Sim MPE Local/Regional: Sim

Item	Quantidade	Unid.	Especificação do Material	Preço Máximo	Marca	Descto.	Preço Unitário	Preço Total
18	4,00	UN	BOLSA TÉRMICA COM 2 RECIPIENTES GRANDES 2 recipientes para armazenar Refeições. Livre de BPA; Shaker com compartimentos para transporte de cápsulas, vitaminas e suplementos em pó. Livre de BPA; 2 packs de gelo de alta qualidade (1 grande e 1 médio); Bolso exterior para sua garrafa de água; Bolso frontal com zíper; Bolso atrás para carregar livros ou papéis; Divisores centrais com ação giratória para melhor organização; Mantém os alimentos frescos por até 8 horas; Leve e fácil de carregar; Feito de nylon ballistic; Alças resistentes. Dimensões aproximadas: Altura da bolsa: 23cm Comprimento da bolsa: 28cm Largura da bolsa: 20cm	399,00		0,0000	0,00	0,00
19	2.500,00	ML	CABO DE REDE UTP PARA COMPUTADORES RJ45, CATEGORIA 5E, ISOLAMENTO EM POLIPROPILENO NA COR AZUL.	1,81		0,0000	0,00	0,00
20	700,00	ML	CABO DE REDE UTP PARA COMPUTADORES RJ45, CATEGORIA CAT 6 BLINDADO, ISOLAMENTO EM POLIPROPILENO NA COR AZUL.	2,22		0,0000	0,00	0,00
21	6,00	UN	Cabo HDMI - Comprimento: 1,5 metros. - HDMI 1.4 High Speed. - Transferência de dados: 10.2 Gbps - Canal de retorno de áudio - recurso que permite a transmissão do áudio da TV para o sistema de Home Theater usando somente a entrada HDMI (sem necessidade de outro cabo exclusivo para áudio).	29,95		0,0000	0,00	0,00
22	2,00	UN	CABO HDMI 15 METROS	83,00		0,0000	0,00	0,00
23	3,00	UN	Cabo HDMI - Comprimento: 5 metros. - HDMI 1.4 High Speed. - Transferência de dados: 10.2 Gbps - Canal de retorno de áudio - recurso que permite a transmissão do áudio da TV para o sistema de Home Theater usando somente a entrada HDMI (sem necessidade de outro cabo exclusivo para áudio).	39,00		0,0000	0,00	0,00
24	7,00	ML	CABO HDMI COM TRAVA, TAMANHO MINIMO 1,8 METROS, COM SUPORTE PARA BANDA	65,00		0,0000	0,00	0,00
25	7,00	ML	CABO HDMI COM TRAVA, TAMANHO MINIMO 1,8 METROS, COM SUPORTE PARA BANDA 4K	79,00		0,0000	0,00	0,00

RCMAR ARCONDICIONADO EIRELI ME

Rua. Tertuliano de Andrade Nº 12
Ponte do Imaruim CEP: 88132-728
Fone: (48) 3374-3791
rcmarcondicionados@gmail.com

PALHOÇA - SC

PALHOÇA, 2 de Outubro de 2018

RONALDO ITAMAR MOURA MARTIN CPF 005.261.819-66
REPRESENTANTE EM LICITAÇÕES



000916

**ESTADO DO PARANA
PREFEITURA MUNICIPAL DE CRUZ MACHADO**

CNPJ: 76.339.688/0001-09 Telefone: 554 1222
Av. Vitória, 167
C.E.P.: 84620-000 - Cruz Machado

PREGÃO PRESENCIAL

Nº.: 93/2018 - PR

Processo Administrativo: 187/2018
Processo Licitatório: 190/2018
Data do Processo: 13/09/2018

Fornecedor: **RCM ARCONDICIONADO EIRELI ME**

Endereço: RUA TERTULIANO DE ANDRADE 12 - Bairro: PONTE DO IMARUM
Cidade: PALHOÇA UF: SC CEP: 88130-728
CNPJ: 27.720.686/0001-41 Inscrição Estadual: 258326573
Telefone: 4830585963 Enquadramento como MPE: Sim MPE Local/Regional: Sim

Folha: 5/34

Item	Quantidade	Unid.	Especificação do Material	Preço Máximo	Marca	Desccto.	Preço Unitário	Preço Total
26	2,00	UN	CABO SVGA 20 METROS - FABRICADO EM BORRACHA COBRE E MALHA METALICA - QUE PERMITE CONECTAR APARELHOS COMPATIVÉIS COM CONEXÕES VGA/SVGA/XGA/UXGA	150,00		0,0000	0,00	0,00
27	6,00	UN	CADEIRA OFFICE PRESIDENTE PRETA, COM FUNÇÃO DE SISTEMA RELAX COM TRAVA NO PONTO INICIAL, ENCOSTO E ASSENTO COM ESTRUTURA REFORÇADA EM MADEIRA ESPUMA COM DENSIDADE CONTROLADA REVESTIDO EM COURO PU OU ARTIFICIAL (SINTETICO), E FORMATO ANATOMICO PARA AS COSTAS INCLUINDO LEVE PROJEÇÃO DO ESTOFADO EM SEU ENCOSTO PARA CABECA, COM DENSIDADE DE ESPUMA MINIMA DE 6 CM, BRAÇOS EM POLIPROPILENO OU REVESTIDOS EM COURO P.U OU SINTETICO, REGULAGEM DE ALTURA ATRAVÉS DO PISTÃO A GÁS, RODÍZIOS EM PP, COM DIMENSÕES MINIMAS, ALTURA 1.12M LARGURA 65 CM, PROFUNDIDADE 70 CM, CONTENDO FOLDER ILUSTRATIVO DO PRODUTO E SUAS ESPECIFICAÇÕES.	823,00		0,0000	0,00	0,00
28	40,00	UN	Cadeira Secretária com Base Giratória , couro sintético- Azul	224,67		0,0000	0,00	0,00
29	1,00	UN	Caixa De Som Compatível Com Os Principais Formatos Digitais, Design Exclusivo E Sistema Compatível As Entradas Usb, Fm, Formato Do Audio: Mp3/wma, Entrada Para Karaoke, Alça Telescópica E Rodas, Aqui Você Encontra As Funcionalidades Para Inspirar A Sua Diversão, Potência: 280 Wms. Voltagem: 110/220 V 5060 Hz.	1.024,50		0,0000	0,00	0,00
30	1,00	UN	Caixa de Som Acústica, Duplo USB, Bluetooth, Alça regulável e Rodinhas para Transporte, 150W RMS, bivolt, acompanhado com microfone sem fio. Equalizador ajustável com 5 bandas de frequência, 5 modos de iluminação e woofer de 10".	1.199,00		0,0000	0,00	0,00
31	5,00	UN	CAIXA DE SOM PARA COMPUTADOR	39,50		0,0000	0,00	0,00

RCM AR CONDICIONADO EIRELI ME

Rua Tertuliano de Andrade Nº 12
Ponte do Imarum CEP 88132-728
Fone: (48) 3374-3781

rcmarcondicionado@gmail.com
PALHOÇA - SC

PALHOÇA, 2 de Outubro de 2018

27.720.686/0001-41

RONALDO ITAMAR MOURA MARTIN CPF 005.261.819-66
REPRESENTANTE EM LICITAÇÕES

Ronaldo

000917

**ESTADO DO PARANA
PREFEITURA MUNICIPAL DE CRUZ MACHADO**

CNPJ: 76.339.688/0001-09 Telefone: 554 1222
 Av. Vitória, 167
 C.E.P.: 84620-000 - Cruz Machado

**PREGÃO PRESENCIAL
Nº.: 93/2018 - PR**

Processo Administrativo: 1877/2018
 Processo Licitatório: 190/2018
 Data do Processo: 13/09/2018

Folha: 6/34

Fornecedor: RCM ARCONDICIONADO EIRELI ME

Endereço: RUA. TERTULIANO DE ANDRADE 12 - Bairro: PONTE DO IMARUM
 Cidade: PALHOÇA UF: SC CEP: 88130-728
 CNPJ: 27.720.686/0001-41 Inscrição Estadual: 258326573
 Telefone: 4830585963 Enquadrado como MPE: Sim MPE Local/Regional: Sim

Item	Quantidade	Unid.	Especificação do Material	Preço Máximo	Marca	Descto.	Preço Unitário	Preço Total
32	4,00	UN	Calculadora de impressão, visor Extra Grande, LCD 12 dígitos, Alimentação AC 110V/220V seleção por chave, Correção de digitação, Funções e recursos para cálculos de impostos, teclas do tipo "keyboard", Seletor de arredondamentos e casas decimais, Contador de itens, Tecla "MU/MD"; Delta porcento e GT. Impressão em 2 cores (preto/vermelho), Usa rolete Epson IR-40T. Velocidade de impressão: 2,7 linhas/Seg. MODELO IGUAL OU SIMILAR PROCALC LP45	428,00		0,0000	0,00	0,00
33	1,00	UN	Cama Elástica Redonda Com 4,27m De Diâmetro. Estrutura Tubular De Alta Resistência Para Até 150kg. Rede De Segurança De Malha Fina Que Proporciona Melhor Proteção. Protetor De Molias Elásticas Com Espuma Revestida Em Pvc E Tratamento Uv. Protetor De Mastro Em Espuma Especial. Acompanha Ferramentas E Manual De Montagem Em Português. Pode Ser Utilizada Em Casas, Escolas, Clubes E Centros Esportivos. Ideal Para Quem Trabalha Com Locações Ou Para Uso Doméstico. Escada Inclui Para Maior Conforto E Praticidade. Medidas: Diâmetro: 4,27m Altura Da Lona: 0,9m/Altura Total: 2,6m.Altura Da Rede: 1,7m.	2.090,00		0,0000	0,00	0,00
34	5,00	UN	Câmera Digital Canon Powershot SX400IS Preta -- 16.0MP, LCD 3.0", Zoom Óptico de 30x; Estabilizador Inteligente, Lente 24mm e Vídeo HD + Cartão de 8GB	1.789,50		0,0000	0,00	0,00
35	2,00	UN	CAMERA DIGITAL 20.1MP ZOOM 35X LCD 3.0" SIMILAR IGUAL OU SU SUPERIOR AO MODELO/MARCA SONY CYBER-SHOT DSC-H300 - Câmera Digital Sony Cyber-shot DSC-H300 Preta - 20.1 MP, Super Zoom Óptico de 35x, LCD 3.0", Foto Panorâmica 360°, Vídeos HD + Cartão 8GB	1.793,00		0,0000	0,00	0,00
36	1,00	UN	Câmera fotográfica, 20.1MP; 2,7. estabilizador de imagem, foto panorâmica, vídeo em HD, zoom óptico 8x - Equipamento podendo ser de resolução maior, zoom de maior alcance - com bateria removível e carregador inclusos.	868,00		0,0000	0,00	0,00

27.720.686/0001-41

RCMAR CONDICIONADO EIRELI ME

Rua Tertuliano de Andrade Nº 12
 Ponte do Imarum CEP: 88132-728
 Fone: (48) 3374-3781
 rcmarcondicionados@gmail.com
 PALHOÇA - SC

PALHOÇA, 2 de Outubro de 2018

Ronaldo

RONALDO ITAMAR MOURA MARTIN CPF 005.261.819-66
 REPRESENTANTE EM LICITAÇÕES

000918

ESTADO DO PARANA
PREFEITURA MUNICIPAL DE CRUZ MACHADO

CNPJ: 76.339.688/0001-09 Telefone: 554 1222
Av. Vitória, 167
C.E.P.: 84620-000 - Cruz Machado

PREGÃO PRESENCIAL
Nº: 93/2018 - PR

Processo Administrativo: 187/2018
Processo Licitatório: 190/2018
Data do Processo: 13/09/2018

Folha: 7/34

Fornecedor: RCM ARCONDICIONADO EIRELI ME

Endereço: RUA. TERTULIANO DE ANDRADE 12 - Bairro: PONTE DO IMARUIM
Cidade: PALHOÇA UF: SC CEP: 88130-728
CNPJ: 27.720.686/0001-41 Inscrição Estadual: 258326573
Telefone: 4830585963 Enquadrado como MPE: Sim MPE Local/Regional: Sim

Item	Quantidade	Unid.	Especificação do Material	Preço Máximo	Marca	Descto.	Preço Unitário	Preço Total
37	1,00	UN	Carro Funcional de Limpeza, Estrutura injetada em plástico polipropileno; Possui aberturas para encaixe dos acessórios (mops, pá e placa) Bem como uma plataforma para apoio do balde espremedor. Possui cantos arredondados e excelente acabamento. Material: Polipropileno Altura do chão: 104 cm, Largura: 545 cm, Comprimento: 124 cm, Rodas: Rodízio PVC. #2 fixo 8" # 2 Giratórios de 2". Capacidade carga: 300Kg.	899,00		0,0000	0,00	0,00
38	2,00	UN	CARTÃO DE MEMÓRIA MICRO SDHC 32 GB COM ADAPTADOR SD (CLASSE 4)	66,00		0,0000	0,00	0,00
39	2,00	UN	Circulador de ar de mesa e parede, helice com 40cm de diâmetro, 3 velocidades, inclinação vertical regulável, alça para transporte, baixo nível de ruído. Dimensões do produto 23x49x48cm, peso 3,64Kg	214,50		0,0000	0,00	0,00
40	1,00	UN	COMPRESSOR AR INFLADOR PARA BALÕES C 4 BICOS Informações Técnicas: Peso 3,14kg Cabos de Energia 5m Voltagem 110/ 220v Altura 22,5cm Diâmetro 24cm Similar ou Igual Marca: Bonus/Modelo: IB-04 Ouro	657,00		0,0000	0,00	0,00

000919

27.720.686/0001-41

RCMAR CONDICIONADO EIRELI ME

Rua Tertuliano de Andrade Nº 12
Ponte do Imaruí CEP: 88132-728
Fone: (48) 3374-3781
rcmarcondicionados@gmail.com
PALHOÇA - SC

PALHOÇA, 2 de Outubro de 2018

RONALDO ITAMAR MOURA MARTIN CPF 005.261.819-66
REPRESENTANTE EM LICITAÇÕES

ESTADO DO PARANA
PREFEITURA MUNICIPAL DE CRUZ MACHADO

CNPJ: 76.339.688/0001-09 Telefone: 554 1222
 Av. Vitoria, 167
 C.E.P.: 84620-000 - Cruz Machado

PREGÃO PRESENCIAL
Nº.: 93/2018 - PR

Processo Administrativo: 187/2018
 Processo Licitatório: 190/2018
 Data do Processo: 13/09/2018

Folha: 9/34

Fornecedor: **RCM ARCONDICIONADO EIRELI ME**
 Endereço: RUA, TERTULIANO DE ANDRADE 12 - Bairro: PONTE DO IMARUIM
 Cidade: PALHOCA UF: SC CEP: 88130-728
 CNPJ: 27.720.686/0001-41 Inscrição Estadual: 258326573
 Telefone: 48 30585963 Enquadrado como MPE: Sim MPE Local/Regional: Sim

Item	Quantidade	Unid.	Especificação do Material	Preço Máximo	Marca	Descto.	Preço Unitário	Preço Total
------	------------	-------	---------------------------	--------------	-------	---------	----------------	-------------

GEL, PROTEÇÃO ANTIMICROBIAL E BASE EMBORRACHADA: - SISTEMA OPERACIONAL: WINDOWS 7 PROFESSIONAL BR 64 BITS. INSTALADO, COM MÍDIA ORIGINAL OU SUPERIOR, DEVERÃO VIR INSTALADOS 3 NAVEGADORES DE INTERNET, MICROSOFT OFFICE 2016 OU SUPERIOR, ANTIVIRUS AVAST ORIGINAL; TECLADO (COM FIO): USB 2.0 PADRÃO ABNT2, COMPATIVEL COM WIN XP/MISTA/7/8/10 OU SUPERIOR. NA COR PRETA, COM 107 TECLAS ESTILO CHICLETE CONTENDO PERFIL BAIXO, COM TECLAS NUMERICAS. GARANTIA DO FORNECEDOR 12 (DOZE) MESES

[Handwritten signatures and marks]

27.720.686/0001-41

RCMAR CONDICIONADO EIRELI ME

Rua Tertuliano de Andrade Nº 12
 Ponte do Imaruim - CEP: 88132-728
 Fone: (48) 3374-3781
 rcmarcondicionados@gmail.com

PALHOCA, 2 de Outubro de 2018

PALHOÇA - SC

[Handwritten signature]

RONALDO ITAMAR MOURA MARTIN CPF 005.261.819-66
 REPRESENTANTE EM LICITAÇÕES

000921

**ESTADO DO PARANA
PREFEITURA MUNICIPAL DE CRUZ MACHADO**

CNPJ: 76.339.688/0001-09 Telefone: 554 1222
 Av. Vitória, 167
 C.E.P.: 84620-000 - Cruz Machado

PREGÃO PRESENCIAL
 Nº.: 93/2018 - PR

Processo Administrativo: 187/2018
 Processo Licitatório: 190/2018
 Data do Processo: 13/09/2018

Folha: 10/34

Fornecedor: **RCM ARCONDICIONADO EIRELI ME**
 Endereço: RUA, TERTULIANO DE ANDRADE 12 - Bairro: PONTE DO IMARUIM
 Cidade: PALHOÇA UF: SC CEP: 88130-728
 CNPJ: 27.720.886/0001-41 Inscrição Estadual: 258326573
 Telefone: 4830586963 Enquadrado como MPE: Sim MPE Local/Regional: Sim

Item	Quantidade	Unid.	Especificação do Material	Preço Máximo	Marca	Descto.	Preço Unitário	Preço Total		
42	7,00	UN	COMPUTADOR COMPLETO ENTREGUE INSTALADO EM PLENO FUNCIONAMENTO: PROCESSADOR: COM DESEMPENHO EQUIVALENTE OU SUPERIOR A INTEL CORE I5 MODELO: 7400 - 3.0 GHZ DE 7ª GERAÇÃO, CACHE DE 6MB, COM FAN DE REFRIGERAÇÃO. PLACA MÃE: COMPATÍVEL PC DDR4 2133 MHZ E INTEL 7ª GERAÇÃO DU SUPERIOR DUAL CHANNEL, PORTAS USB: 6 PORTAS USB 3.0/2.0, 2 PORTAS USB 3.0, CAPACIDADE MÁXIMA DE MEMÓRIA 32GB, REDE (LAN): REALTEK RTL811F 10/100/1000 MB/S LAN RJ45 SOM: REALTEK HIGH DEFINITION MEMÓRIA DE VÍDEO (GRÁFICO): INTEGRADA AO PROCESSADOR, ATÉ 1GB CONEXÕES DE VÍDEO: HDMI E RGB (VGA) CONEXÕES TRASEIRAS: PS2 MOUSE E TECLADO, 1 CONECTOR RJ45, 3 X ÁUDIO, COM PLACA GRÁFICA INTEGRADA (ONBOARD) OU SUPERIOR, (ESPECIFICAR MODELO ANTES DA ENTREGA DO PRODUTO) MONITOR 21 (VINTE E UMA POLEGADA) POL. OU SUPERIOR WIDESCREEN RESOLUÇÃO (1920 X 1080) OU SUPERIOR, HDMI; CONEXÃO COM MICROCOMPUTADOR DO TIPO VGA, DEVENDO CONTER SUPORTE INCLINÁVEL E SER COMPATÍVEL COM PADRÃO DE FIXAÇÃO VESA (PARA SUPORTE ARTICULAD), FONTE BIVOLT INTERNA. DEVERÁ SER FORNECIDO JUNTO COM O MONITOR; CABO PARA CONEXÃO COM MICROCOMPUTADOR DO TIPO VGA; MANUAIS; CABO DE ALIMENTAÇÃO DE ENERGIA ELÉTRICA; OU SUPERIOR; RAM: 8GB OU SUPERIOR DIVIDIDOS EM 2 PENTES DE 4GB CADA OU SUPERIOR, DDR4 2133 MHZ OU SUPERIOR. HD: 1 TB SATA III 7200 RPM/64MB. LEITOR/GRAVADOR DE CD/DVD CAIXA DE SOM: COM ENTRADA P2, 3,5 MM E REGULAGEM DE VOLUME. FONTE: COM CORREÇÃO DE FATOR DE POTÊNCIA ATIVO E NO MÍNIMO 300 WATS REAIS, COM CABO DE ENERGIA PARA TOMADA; KIT GABINETE PRETO COM 4 BAÍAS SENDO AS ENTRADAS USB FRONTAIS NA PARTE SUPERIOR; SISTEMA OPERACIONAL: WINDOWS 7 PROFESSIONAL 64 BITS, INSTALADO COM MÍDIA ORIGINAL OU SUPERIOR, 27.720.886/0001-41	3.700,00			0,0000		0,00	0,00

RCMAR ARCONDICIONADO EIRELI ME
 Rua, Tertuliano de Andrade Nº 12
 Ponte do Imaruim CEP: 88132-728
 Fone: (48) 3374-3781
 rcmarcondicionados@gmail.com
 PALHOÇA - SC

PALHOÇA, 2 de Outubro de 2018

 RONALDO ITAMAR MOURA MARTIN CPF 005.261.819-66
 REPRESENTANTE EM LICITAÇÕES

000922

**ESTADO DO PARANA
PREFEITURA MUNICIPAL DE CRUZ MACHADO**

CNPJ: 76.339.688/0001-09 Telefone: 554 1222
Av. Vitória, 167
C.E.P.: 84620-000 - Cruz Machado

PREGÃO PRESENCIAL
Nº.: 93/2018 - PR

Processo Administrativo: 1877/2018
Processo Licitatório: 190/2018
Data do Processo: 13/09/2018

Folha: 11/34

Fornecedor: RCM ARCONDICIONADO EIRELI ME

Endereço: RUA. TERTULIANO DE ANDRADE 12 - Bairro: PONTE DO IMARUIM
Cidade: PALHOÇA UF: SC CEP: 88130-728
CNPJ: 27.720.686/0001-41 Inscrição Estadual: 258326573
Telefone: 4830585963 Enquadrado como MPE: Sim MPE Local/Regional: Sim

Item	Quantidade	Unid.	Especificação do Material	Preço Máximo	Marca	Desccto.	Preço Unitário	Preço Total
------	------------	-------	---------------------------	--------------	-------	----------	----------------	-------------

NAVEGADORES DE INTERNET, MICROSOFT OFFICE 2016 OU SUPERIOR, ANTIVIRUS AVAST ORIGINAL, MOUSE (COM FIO): USB 2.0 ÓPTICO MÍNIMO DE 2 BOTÕES E SCROLL (ROLAGEM), RESOLUÇÃO MÍNIMA 1000 DPI DEVIDAMENTE COMPROVADA NA ESPECIFICAÇÃO DO PRODUTO. BASE PARA MOUSE (MOUSE PAD) ERGONÔMICO COM APOIO DE PUNHO EM GEL, PROTEÇÃO ANTIMICROBIAL E BASE EMBORRACHADA; - TECLADO (COM FIO): USB 2.0 PADRÃO ABNT2, COMPATIVEL COM WIN XP/VISTA/7/8/10 OU SUPERIOR, NA COR PRETA, COM 107 TECLAS ESTILO CHICLETE CONTENDO PERFIL BAIXO, COM TECLAS NUMERICAS. GARANTIA DO FORNECEDOR 12 (DOZE) MESES

27.720.686/0001-41

RCM AR CONDICIONADO EIRELI ME

Rua: Terrence de Andrade Nº 12
Ponto do Imarui CEP: 88132-728

Fone: (48) 3374-3781
rcmarcondicionados@gmail.com

PALHOÇA - SC

PALHOÇA, 2 de Outubro de 2018



RONALDO ITAMAR MOURA MARTIN CPF 005.261.819-66

REPRESENTANTE EM LICITAÇÕES

000023



**ESTADO DO PARANA
PREFEITURA MUNICIPAL DE CRUZ MACHADO**

CNPJ: 76.339.688/0001-09 Telefone: 554 1222
 Av. Vitória, 167
 C.E.P.: 84620-000 - Cruz Machado

PREGÃO PRESENCIAL
Nº.: 93/2018 - PR

Processo Administrativo: 187/2018
 Processo Licitatório: 190/2018
 Data do Processo: 13/09/2018

Folha: 12/34

Fornecedor: RCM ARCONDICIONADO EIRELI ME

Endereço: RUA, TERTULIANO DE ANDRADE 12 - Bairro: PONTE DO IMARUÍM
 Cidade: PALHOÇA UF: SC CEP: 88130-728
 CNPJ: 27.720.686/0001-41 Inscrição Estadual: 258326573
 Telefone: 4830585963 Enquadrado como MPE: Sim MPE Local/Regional: Sim

Item	Quantidade	Unid.	Especificação do Material	Preço Máximo	Marca	Desccto.	Preço Unitário	Preço Total
43	9,00	UNI	COMPUTADOR COMPLETO ENTREGUE INSTALADO EM PLENO FUNCIONAMENTO: PROCESSADOR: INTEL CORE I5-7400 3.0 GHZ, 7ª GERAÇÃO OU SUPERIOR CACHE: 6MB CHIPSET: INTEL CORPORATION EXPRESS MEMÓRIA COM FAN DE REFRIGERAÇÃO. RAM: 8GB OU SUPERIOR DIVIDIDOS EM 2 PENTES DE 4GB CADA OU SUPERIOR, DDR4 2133 MHZ OU SUPERIOR. SSD: 240 GB SATA III LEITURAS: 500MB/s, GRAVAÇÕES 350MB/s PLACA MÃE: COMPATIVEL PC DDR4 2133 MHZ E INTEL 7ª GERAÇÃO OU SUPERIOR DUAL CHANNEL, PORTAS USB: 6 PORTAS USB 3.0/2.0, 2 PORTAS USB 3.0, CAPACIDADE MÁXIMA DE MEMÓRIA 32GB OU SUPERIOR, REDE (LAN): REALTEKRTL811F 10/100/1000 MB/S LAN RJ45 SOM: REALTEK HIGH DEFINITION MEMÓRIA DE VÍDEO (GRÁFICO); INTEGRADA AO PROCESSADOR, ATÉ 1GB CONEXÕES DE VÍDEO: HDMI E RGB (VGA) CONEXÕES TRASEIRAS: PS2 MOUSE E TECLADO, 1 CONECTOR RJ45, 3 X ÁUDIO, COM PLACA GRÁFICA INTEGRADA (ONBOARD) OU SUPERIOR. (ESPECIFICAR MODELO ANTES DA ENTREGA DO PRODUTO). PLACA DE VÍDEO: GEFORCE COMPATIVEL COM PROCESSADOR E SOFTWARE, CAPACIDADE 2GB (2048MB) (DDR3 MÍNIMO) CLOCK DA MEMÓRIA MÍNIMO 1600 MHZ OU SUPERIOR, CLOCK DO NÚCLEO MÍNIMO 700MHZ OU SUPERIOR, COM ENTRADA HDMI, VGA, DVI, LEITOR/GRAVADOR DE CD/DVD MOUSE (COM FIO): USB 2.0 ÓPTICO MÍNIMO DE 2 BOTÕES E SCROLL (ROLAGEM), RESOLUÇÃO MÍNIMA 1000 DPI DEVIDAMENTE COMPROVADA NA ESPECIFICAÇÃO DO PRODUTO. TECLADO (COM FIO): USB 2.0 PADRÃO ABNT2, COMPATIVEL COM WIN XP/VISTA/7/8/10 OU SUPERIOR, NA COR PRETA, COM 107 TECLAS ESTILO CHICLETE CONTENDO PERFIL BAIXO, COM TECLAS NUMÉRICAS, CAIXA DE SOM: COM ENTRADA P2, 3,5 MM E REGULAGEM DE VOLUME. KIT GABINETE PRETO COM 4 BARRAS SENDO AS ENTRADAS USB FRONTALS NA PARTE SUPERIOR; FONTE BIVOLT, COM CORREÇÃO DE FATOR DE POTÊNCIA 80 PLUS BRONZE 400W	4.500,00		0,0000	0,00	0,00

RCM ARCONDICIONADO EIRELI ME

Rua, Tertuliano de Andrade Nº 12
 Ponte do Imaruí CEP: 88132-728
 Fone: (48) 3374-3781
 rcmarcondicionados@gmail.com

PALHOÇA, 2 de Outubro de 2018

PALHOÇA - SC

RONALDO ITAMAR MOURA MARTIN CPF 005.261.819-66
 REPRESENTANTE EM LICITAÇÕES

000921

27.720.686/0001-41

**ESTADO DO PARANA
PREFEITURA MUNICIPAL DE CRUZ MACHADO**

CNPJ: 76.339.688/0001-09 Telefone: 554 1222
Av. Vitória, 167
C.E.P.: 84620-000 - Cruz Machado

PREGÃO PRESENCIAL
Nº.: 93/2018 - PR

Processo Administrativo: 187/2018
Processo Licitatório: 190/2018
Data do Processo: 13/09/2018

Folha: 13/34

Fornecedor: **RCM ARCONDICIONADO EIRELI ME**
Endereço: RUA. TERTULIANO DE ANDRADE 12 - Bairro: PONTE DO IMARUIM
Cidade: PALHOÇA UF: SC CEP: 88130-728
CNPJ: 27.720.686/0001-41 Inscrição Estadual: 258326573
Telefone: 4830585963 Enquadramento como MPE: Sim MPE Local/Regional: Sim

Item	Quantidade	Unid.	Especificação do Material	Preço Máximo	Marca	Descto.	Preço Unitário	Preço Total
------	------------	-------	---------------------------	--------------	-------	---------	----------------	-------------

WATS REAIS, COM CABO DE ENERGIA PARA TOMADA; SISTEMA OPERACIONAL: WINDDWS 7 PROFESSIONAL BR 64 BITS, INSTALADO, COM MÍDIA ORIGINAL OU SUPERIOR, DEVERÃO VIR INSTALADOS 3 NAVEGADORES DE INTERNET, MICROSOFT OFFICE 2016 OU SUPERIOR, ANTIVÍRUS AVAST ORIGINAL; BASE PARA MOUSE (MOUSE PAD) ERGONÔMICO COM APOIO DE PUNHO EM GEL, PROTEÇÃO ANTIMICROBIAL E BASE EMBORRACHADA; - MONITOR LED, 23.8 (VINTE E TRES VIRGULA OITO POLEGADAS) MINIMAS POL. OU SUPERIOR WIDESCREEN RESOLUÇÃO (1920 X 1080) OU SUPERIOR, ENTRADA HDMI COM CABO INCLUSO, DEVENDO CONTER SUPORTE INCLINÁVEL E SER COMPATIVEL COM PADRAO DE FIXAÇÃO VESA (PARA SUPORTE ARTICULADO), FONTE BIVOLT INTERNA, DEVERÁ SER FORNECIDO JUNTO COM O MONITOR; CABO PARA CONEXÃO COM MICROCOMPUTADOR DO TIPO VGA; MANUAIS; CABO DE ALIMENTAÇÃO DE ENERGIA ELÉTRICA; GARANTIA DO FORNECEDOR: 12 MESES, OU SUPERIOR - MARCA: INTEL I5 CONECTOR RJ45.

44	500,00	UN	Control Playstation 4	2,65		0,00000	0,00	0,00
45	3,00	UN	DISPENSADOR PARA COPOS DESCARTÁVEIS 180/200ML, CORPO FEITO EM MATERIAL INOX, E TAMPA PLÁSTICA REMOVÍVEL, SISTEMA DE ABAS AJUSTÁVEIS, PONTEIRA INOX E AÇO ESMALTADO, PESO DE 370 GR, CAPACIDADE PARA 150 COPOS, DIMENSÕES DE 45X8 CM	280,00		0,00000	0,00	0,00
46	4,00	UN	DISPENSER PARA PAPEL TOALHA INTERFOLHADO COM DUAS DOBRAS, CONFECIONADO EM AÇO INOX, CAPACIDADE PARA 400 A 600 FOLHAS, TENDO ABERTURA POR DISPOSITIVO ANTI VANDALISMO	100,00		0,00000	0,00	0,00
47	4,00	UN	DVD PLAYER COM ENTRADA USB, VOLTAGEM 127V	200,00		0,00000	0,00	0,00
48	8,00	UN	EMENDA PARA REDE RJ45	189,00		0,00000	0,00	0,00
49	50,00	UN	EMENDA PARA REDE RJ45	15,00		0,00000	0,00	0,00

27.720.686/0001-41

RCM AR CONDICIONADO EIRELI ME

PALHOÇA, 2 de Outubro de 2018

Rua Tertuliano de Andrade Nº 12
Ponte do Itarui CEP: 88132-728
Fone: (48) 3374-3781
rcmarcondicionadofoneos@gmail.com

PALHOÇA - SC

RDNALDO ITAMAR MOURA MARTIN CPF 005.261.819-66
REPRESENTANTE EM LICITAÇÕES

000925

**ESTADO DO PARANA
PREFEITURA MUNICIPAL DE CRUZ MACHADO**

CNPJ: 76.339.688/0001-09 Telefone: 554 1222
 Av. Vitoria, 167
 C.E.P.: 84620-000 - Cruz Machado

**PREGÃO PRESENCIAL
Nº.: 93/2018 - PR**

Processo Administrativo: 187/2018
 Processo Licitatório: 190/2018
 Data do Processo: 13/09/2018

Fornecedor: **RCM ARCONDICIONADO EIRELI ME**

Endereço: RUA TERTULIANO DE ANDRADE 12 - Bairro: PONTE DO IMARUIM
 Cidade: PALHOÇA UF: SC CEP: 88130-728
 CNPJ: 27.720.686/0001-41 Inscrição Estadual: 258326573
 Telefone: 4830585963 Enquadramento como MPE: Sim MPE Local/Regional: Sim

Folha: 14/34

Item	Quantidade	Unid.	Especificação do Material	Preço Máximo	Marca	Descto.	Preço Unitário	Preço Total
50	1,00	UN	ESCALA MULTIFUNÇÃO ARTICULADA, PODE SER USADA EM ATÉ 14 POSIÇÕES DIFERENTES, PRÁTICA E FÁCIL DE GUARDAR, COM 12 DEGRAUS, FEITA COM MONTANTES E DEGRAUS EM LIGA ESPECIAL DE ALUMÍNIO, ALCANCE DE ATÉ 3,39 METROS, COM PÉS EMBORRACHADOS. DIMENSÕES 96X43X31,5 (ALXLP) PESO LÍQUIDO APROX 475G.	359,50		0,0000	0,00	0,00
51	4,00	UN	ESPRESSO DE FRUTAS 127V 60HZ SIMILAR A MARCA ARNO	168,00		0,0000	0,00	0,00
52	5,00	UN	ESTANTE DE AÇO PARA BIBLIOTECA, ESTANTE DESMONTÁVEL DE AÇO, PINTURA DA ESTANTE: ELETROSTÁTICA A PÓ (PINTURA ESMALTE SINTÉTICO - COR CINZA INFO), ESTANTE DE AÇO CHAPA: 24. COLUNA: FABRICADA EM CHAPA 16, CAPACIDADE POR PRATELEIRA: 40KG, OPCIONAIS DA ESTANTE DE AÇO: COM 10 APARADORES PARA LIVROS, QUANTIDADE DE PRATELEIRAS: 10 + BASE. DIMENSÕES DA ESTANTE ALTURA 2000MM, LARGURA 1020MM E PROFUNDIDADE 370MM.	1.223,33		0,0000	0,00	0,00
53	4,00	UN	EXTENSOR USB	25,00		0,0000	0,00	0,00
54	2,00	UN	FERRO DE PASSAR ROUPA, PASSA A SECO, CONTROLE DE TEMPERATURA, CABO ANATÔMICO E DESENHO TRADICIONAL. 110 VOLTS. POTENCIA DE 1100 WATTS (127 VOLTS).	99,50		0,0000	0,00	0,00
55	10,00	UN	FILTRO DE LINHA 06 TOMADAS	46,00		0,0000	0,00	0,00
56	4,00	UN	FOGÃO 6 BOCAS - INDUSTRIAL - BAIXA PRESSÃO - CHAMAS TRIPLAS E DUPLAS - QUEIMADORES DE 200 MM DIAMETRO - GRELHAS DE 40 X 40 CM - 3 QUEIMADORES CHAMA DUPLA E 3 QUEIMADORES CHAMA TRIPLA COM CONTROLES INDIVIDUAIS - FORNO 70 LITROS MINIMO - Tampa de Vidro. - BANDEJA COLETORES DE GORDURA - INSTALADO E COM VALVULAS E MANGUEIRAS INCLUSAS - GARANTIA DE 1 ANO CONTRA DEFEITOS DE FABRICAÇÃO. - GARANTIA DE 3 MESES NA INSTALAÇÃO. Marcas referências: ITAJOBÍ / PROGAS podendo ser similar, igual ou superior.	3.074,50		0,0000	0,00	0,00

27.720.686/0001-41

RCM ARCONDICIONADO EIRELI ME

PALHOÇA, 2 de Outubro de 2018

Rua Tertuliano de Andrade Nº 12
 Ponte do Imarum CEP: 88132-728
 Fone: (48) 3374-3781
 rcm.arcondicionado@gmail.com

PALHOÇA - SC

Ronaldo Moura

RONALDO ITAMAR MOURA MARTIN CPF 005.261.819-66
 REPRESENTANTE EM LICITAÇÕES

000926

ESTADO DO PARANA
PREFEITURA MUNICIPAL DE CRUZ MACHADO

CNPJ: 76.339.688/0001-09 Telefone: 554 1222
Av. Vitória, 167
C.E.P.: 84620-000 - Cruz Machado

PREGÃO PRESENCIAL
Nº.: 93/2018 - PR

Processo Administrativo: 187/2018
Processo Licitatório: 190/2018
Data do Processo: 13/09/2018

Folha: 15/34

Fornecedor: **RCM ARCONDICIONADO EIRELI ME**

Endereço: RUA. TERTULIANO DE ANDRADE 12 - Bairro: PONTE DO IMARUIM

Cidade: PALHOÇA UF: SC CEP: 88130-728

CNPJ: 27.720.686/0001-41

Telefone: 4830585963

Inscrição Estadual: 258326573

Enquadrado como MPE: Sim MPE Local/Regional: Sim

Item	Quantidade	Unid.	Especificação do Material	Preço Máximo	Marca	Descto.	Preço Unitário	Preço Total
57	5,00	UN	FOGÃO A GÁS 4 BOCAS AUTOLIMPANTE MESA DE INOX PUXADOR DE METAL, BIVOLT	865,00		0,0000	0,00	0,00
58	15,00	UN	FONTE 10A 12V ALIMENTAÇÃO BIVOLT	160,00		0,0000	0,00	0,00
59	30,00	UN	FONTE PARA COMPUTADOR COM POTENCIA REAL MINIMA DE 200W, VOLTAGEM 110/220, COM BOTAO ON/OFF, 12V, PFC ATIVO.	110,00		0,0000	0,00	0,00
60	1,00	UN	FORNO ELÉTRICO - FORNO ELÉTRICO 44 LTS GRILL -CARACTERÍSTICAS TIMER 0 A 2 HORAS. NOVA TECNOLOGIA CORPO EXTERNO PINTADO BRANCO. ABERTURA ERGONOMICA. FRONTAL EM TERMOPLÁSTICO. CONTROLE AUTOMÁTICO DE TEMPERATURA. CONTROLE DAS RESISTÊNCIAS - SUPERIOR E INFERIOR. LUZ PILOTO. LUZ INTERNA. CORPO INTERNO AUTOLIMPANTE. BANDEJA PARA RESÍDUOS ESMALTADA. VOLTAGEM:110V. COR:BRANCA. CLASSE ENERGÉTICA: A . POTÊNCIA TOTAL: 1750W	632,67		0,0000	0,00	0,00
61	6,00	UN	FORNO MICROONDAS V VOLTAGEM 127, MINIMO 31 LITROS - POTENCIA MINIMA 1000W	619,00		0,0000	0,00	0,00
62	1,00	UN	FRAGMENTADORA DE PAPEL CESTO 40 LITROS - 110V - ALIMENTAÇÃO AUTOMÁTICA DE ATÉ 300 FOLHAS - FRAGMENTA TAMBÉ CLIPS, GRAMPOS, CARTÃO. TEMPO DE USO: 18 MINUTOS, REPOUSO: 40 MINUTOS. MODELO REFERENCIA: Swingline 300X	4.874,50		0,0000	0,00	0,00
63	2,00	UN	FRAGMENTADORA DE PAPEL 12 FOLHAS MINIMO - VOLTAGEM 127 CORTA PAPEIS, CD E CARTÃO - COM ENGRENAGENS DE METAL - SENSOR DE PRESENÇA DE PAPEL - PROTEÇÃO PARA SOBREAQUECIMENTO - CESTO COM 20 LITROS DE CAPACIDADE MINIMA - RODÍZIOS PARA MOVIMENTAÇÃO.	724,50		0,0000	0,00	0,00

27.720.686/0001-41

RCM ARCONDICIONADO EIRELI ME

Rua. Tertuliano de Andrade Nº 12
Ponte do Imaruim CEP: 88132-728
Fone: (48) 3374-3781
rcm.arcondicionados@gmail.com

PALHOÇA, 2 de Outubro de 2018

PALHOÇA - SC

Ronaldinho

RONALDO ITAMAR MOURA MARTIN CPF 005.261.819-66
REPRESENTANTE EM LICITAÇÕES

000927

**ESTADO DO PARANA
PREFEITURA MUNICIPAL DE CRUZ MACHADO**

CNPJ: 76.339.688/0001-09 Telefone: 554 1222
Av. Vitória, 167
C.E.P.: 84620-000 - Cruz Machado

**PREGÃO PRESENCIAL
Nº.: 93/2018 - PR**

Processo Administrativo: 187/2018
Processo Licitatório: 190/2018
Data do Processo: 13/09/2018

Folha: 16/34

Fornecedor: **RCM ARCONDICIONADO EIRELI ME**
Endereço: RUA. TERTULIANO DE ANDRADE 12 - Bairro: PONTE DO IMARUIM
Cidade: PALHOÇA UF: SC CEP: 88130-728
CNPJ: 27.720.686/0001-41 Inscrição Estadual: 258326573
Telefone: 4830585963 Enquadramento como MPE: Sim MPE Local/Regional: Sim

Item	Quantidade	Unid.	Especificação do Material	Preço Máximo	Marca	Desccto.	Preço Unitário	Preço Total
64	3,00	UN	Geladeira/Refrigerador de Frost Duplex com Capacidade Mínima de 450 Litros, na cor branco, sendo o refrigerador de no mínimo 322lts e freezer de 129 litros. Contendo 03 prateleiras em vidro removíveis, 01 gaveta para legumes, iluminação interna, potência de aproximadamente 135 Watts, Alimentação 110 volts. (capacidade mínima, podendo ser 30% maior)	2.924,50		0,0000	0,00	0,00
65	2,00	UN	GRILL E SANDUICHEIRA GRANDE Capacidade para quantos pães/sanduíches/waffles/em Kg para Panificadoras;4 sanduíches por vez Superfície antiaderente Indicador luminoso ligad/desliga Porta-fio Potência (w)1340w; 1000w Consumo (Kwh/h) 1,3Kwh/h; 1,0Kwh/h AlimentaçãoEnergia elétrica FunçõesSanduicheira e grill Voltagem: 110V Material/composição: plástico, aço e alumínio	182,50		0,0000	0,00	0,00
66	4,00	UN	Guarda Volumres Duplo 10 Portas o Composição: Estrutura Aço Carbono, o Tratamento anti-corrosivo & fosfatizante, o Pintura eletrostática a pó, o 10 Portas, o Igual ou similar a marca Biccateca	1.423,33		0,0000	0,00	0,00
67	15,00	UN	HD EXTERNO PORTATIL, FORMATO SLIM, COM ENTRADA USB 3.0, CAPACIDADE DE ARMAZENAMENTO DE 1TB, NA COR PRETA OU PRATA.	431,00		0,0000	0,00	0,00
68	5,00	UN	HD, PC 1TB, 7200RPM CACHE SATA 64MB, 6.0 Gb/s.	357,50		0,0000	0,00	0,00
69	1,00	UN	HUB 16 PORTAS	400,00		0,0000	0,00	0,00
70	3,00	UN	HUB SWITCH 8 PORTAS, MINIMO 150 MBPS - INSTALAÇÃO FACILITADA PLUG & PLAY - MANUAL EM PORTUGÊS - COM GARANTIA.	220,00		0,0000	0,00	0,00
71	4,00	UN	IMPRESSORA MULTIFUNCIONAL COLORIDA TANQUE DE TINTA - MARCA PRE SELECIONADA - EPSON MODELO L220 TANQUE DE TINTA. Obs: modelo pré definido, compatível com fornecimento de tintas, cartuchos e toner's em vigência.	1.369,67		0,0000	0,00	0,00

27.720.686/0001-41

RCM AR CONDICIONADO EIRELI ME

Rua. Tertuliano de Andrade Nº 12
Ponte do Imaruim - CEP: 88132-728

Fone: (48) 3374-3781
rcmcondicionados@gmail.com

PALHOÇA - SC

PALHOÇA, 2 de Outubro de 2018

RONALDO ITAMAR MOURA MARTIN CPF 005.261.819-66
REPRESENTANTE EM LICITAÇÕES

[Handwritten signatures and stamps]
000928

**ESTADO DO PARANA
PREFEITURA MUNICIPAL DE CRUZ MACHADO**

CNPJ: 76.339.688/0001-09 Telefone: 554 1222
Av. Vitória, 167
C.E.P.: 84620-000 - Cruz Machado

PREGÃO PRESENCIAL
Nº.: 93/2018 - PR

Processo Administrativo: 187/2018
Processo Licitatório: 190/2018
Data do Processo: 13/09/2018

Folha: 17/34

Fornecedor: **RCM ARCONDICIONADO EIRELI ME**
Endereço: RUA. TERTULIANO DE ANDRADE 12 - Bairro: PONTE DO IMARUIM
Cidade: PALHOÇA UF: SC CEP: 88130-728
CNPJ: 27.720.686/0001-41 Inscrição Estadual: 258326573
Telefone: 4830585963 Enquadrado como MPE: Sim MPE Local/Regional: Sim

Item	Quantidade	Unid.	Especificação do Material	Preço Máximo	Marca	Descto.	Preço Unitário	Preço Total
72	1,00	UN	IMPRESSORA TERMICA NÃO FISCAL - P/ ETIQUETAS ADESIVAS. Tipo De Impressão Termo-Transfêrencia Ou Térmica Direta Velocidade De Impressão 102 Mm/S Ou 4 Pp/S Resolução 203 Dpi Largura De Impressão 104 Mm Largura Da Etiqueta 25,4 ~ 118 Mm Diâmetro Interno Rolo De Etiqueta 25,4 Mm ~ 38,1 Mm Diâmetro Externo Rolo De Etiqueta 127 Mm Tipos De Etiquetas Etiqueta Corte-Vinco, Com Marca-Preta, Perfurada, Formulário/Sanfonada E Contínuo/Recibo Espessura Da Etiqueta 0,06 ~ 0,254 Mm Tipo De Ribbon Cera, Resina Ou Mistro (Cera E Resina) Enrolamento Do Ribbon - Tinta No Lado Externo Do Ribbon Largura Do Ribbon 40 Mm A 110 Mm Comprimento Máximo Do Ribbon 300 M Diâmetro Do Rolo De Ribbon Interno: 25,4mm / Externo: 67 Mm Comprimento De Impressão Máximo 2794 Mm Sensor De Média/Etiqueta Transmissivo (Sensor De Gap) E Reflexivo (Marca Preta) Sensores De Mecanismo Fim De Ribbon E Cabeça Aberta Interface Basic = Usb + Serial Advanced = Usb + Serial + Paralela + Ethernet Memória Ram 8 Mb SDRAM Memória Flash 4 Mb De Flash Memory (as características pedidas são mínimas para velocidade de impressão, qualidade) tamanhos aproximados para ribbon, etiquetas, impressão; Os recursos de comunicação são mínimos, PODENDO SER OFERTADOS MELHORES . EQUIPAMENTO REFERENCIA: BEMATECH LB 1000 - podendo ser similar, igual ou superior. DEVEM COMPOR O PRODUTO (SER ENTREGUES EM CONJUNTO) 02 UNIDADES DE RIBONN - ROLOS DE ETIQUETAS ADESIVAS COM MINIMO DE 10.000 (DEZ MIL) ETIQUETAS - MEDIDA DA ETIQUETA DE 11,8 X 10 CM (podendo variar em 20% conforme equipamento apresentado) -	1.445,00		0,0000	0,00	0,00

73 1,00 UN

900,00

0,00

0,00

IMPRESSORA TERMICA DE SENHAS - para emissão de senhas com impressão do título, nome do atendimento, hora e data de impressão, possuir guilhotina para corte automático do papel após a impressão, acompanha Software para Windows, para configuração das faixas de senhas, nome dos atendimentos e valores de impressão. **27.720.686/0001-41**

RCMAR ARCONDICIONADO EIRELI ME

Rua. Tertuliano de Andrade Nº 12
Ponte do Imeru CEP: 88132-728
Fone: (48) 3374-3781
rcmarcondicionados@gmail.com

PALHOÇA, 2 de Outubro de 2018

PALHOÇA - SC

RONALDO ITAMAR MOURA MARTIN CPF 005.261.819-66
REPRESENTANTE EM LICITAÇÕES

000929

**ESTADO DO PARANA
PREFEITURA MUNICIPAL DE CRUZ MACHADO**

CNPJ: 76.339.688/0001-09 Telefone: 554 1222

Av. Vitória, 167

C.E.F.: 84620-000 - Cruz Machado

PREGÃO PRESENCIAL

Nº.: 93/2018 - PR

Processo Administrativo: 187/2018

Processo Licitatório: 190/2018

Data do Processo: 13/09/2018

Folha: 18/34

Fornecedor: **RCM ARCONDICIONADO EIRELI ME**

Endereço: RUA. TERTULIANO DE ANDRADE 12 - Bairro: PONTE DO IMARUIM

Cidade: PALHOÇA UF: SC CEP: 88130-728

CNPJ: 27.720.686/0001-41 Inscrição Estadual: 258326573

Telefone: 4830585963 Enquadramento como MPE: Sim MPE Local/Regional: Sim

Item	Quantidade	Unid.	Especificação do Material	Preço Máximo	Marca	Descto.	Preço Unitário	Preço Total
74	1,00	UN	Jogo kit de brocas para furadeira madeira e concreto contendo 33 peças sendo: - 7 Brocas para metal HSS-R: Ø 3/32, 2/4, 2/5 mm - 5 Brocas de vídea para concreto: Ø 4/16/7/8 mm - 6 Brocas para madeira: Ø 3/4/5/6/7/8 mm - 10 Pontas parafusadoras de 25 mm: PH 1/2/3, PZ 1/2, SL 4/6/7, T 20/25 - 1 Suporte universal magnético - 3 Chaves de caixa para parafusos sextavados 7/8/10 mm - 1 Escareador - Maleta - produto similar igual ou superior e número de peças e qualidade (mantendo medidas das brocas/pontas) a marca/modelo: Bosch X-Line	250,00		0,0000	0,00	0,00
75	2,00	UN	LAVADORA DE ALTA PRESSÃO, PROFISSIONAL 2500 LBS 110V MONO VALENTE WAP COM PESO 18,2KG COM POTÊNCIA 1,4-1,7KW, COM MANGUEIRA DE ALTA PRESSÃO 7m	1.815,00		0,0000	0,00	0,00
76	3,00	UN	Lavadora de roupas automática 15kg, com dispenser flex, com no mínimo 3 programas de lavagem e 4 níveis de água. Voltagem 110v.	2.176,33		0,0000	0,00	0,00
77	6,00	UN	LEITOR CÓDIGO DE BARRAS Geral Fonte de luz Diodo de luz visível 650 nm + 10 nm Potência do Laser 0,96 mW (pico) Profundidade de campo 0 a 203 mm para códigos de barras de 13 milis Largura de varredura 64 mm na face e 249 mm a 203 mm de distância Velocidade de varredura 72 + 2 varreduras por segundo Padrão de varredura Uma linha Barra mínima de leitura 5 milis Ativação por infravermelho Longa distância: 0 a 279	550,00		0,0000	0,00	0,00
78	2,00	UN	Liquidificador 12 velocidades copo de, copo de 2l, sistema de segurança base antiderrapante, 900w, 12 velocidades, tampa com sobretampa removível, função pulsar, função autolimpeza com filtro.	196,00		0,0000	0,00	0,00
79	2,00	UN	LIQUIDIFICADOR INDUSTRIAL, 8 LITROS BIVOLTAGEM, BAIXO NÍVEL DE RUÍDO, COPO EM AÇO INOX, GABINETE EXTERNO EM AÇO INOX, COMPONENTES DO GABINETE INTERNO EM ALUMÍNIO FUNDIDO	1.037,50		0,0000	0,00	0,00

27.720.686/0001-41

RCM AR CONDICIONADO EIRELI ME

Rua. Tertuliano de Andrade Nº 12
Ponte do Imaruim CEP: 88132-728
Fone: 4830585963

rcmarcondicionados@gmail.com

PALHOÇA - SC

PALHOÇA, 2 de Outubro de 2018

Ronaldo

RONALDO ITAMAR MOURA MARTIN CPF 005.261.819-66

REPRESENTANTE EM LICITAÇÕES

000930

ESTADO DO PARANA
PREFEITURA MUNICIPAL DE CRUZ MACHADO

CNPJ: 76.339.688/0001-09 Telefone: 554 1222
Av. Vitória, 167
C.E.P.: 84620-000 - Cruz Machado

PREGÃO PRESENCIAL
Nº.: 93/2018 - PR

Processo Administrativo: 187/2018
Processo Licitatório: 190/2018
Data do Processo: 13/09/2018

Fornecedor: **RCM ARCONDICIONADO EIRELI ME**

Endereço: RUA. TERTULIANO DE ANDRADE 12 - Bairro: PONTE DO MARUIM
Cidade: PALHOÇA UF: SC CEP: 88130-728
CNPJ: 27.720.686/0001-41 Inscrição Estadual: 258.326573
Telefone: 4830585963 Enquadramento como MPE: Sim MPE Local/Regional: Sim

Folha: 19/34

Item	Quantidade	Unid.	Especificação do Material	Preço Máximo	Marca	Descto.	Preço Unitário	Preço Total
80	3,00	UN	LIQUIDIFICADOR NA COR PRETA, COM POTÊNCIA DE 600 WATTS, SENDO A JARRA DE MATERIAL SAN CRISTAL, COM CAPACIDADE PARA 2 LITROS, FORMATO REDONDO, TAMPA DE PLÁSTICO, VOLTAGEM 110 V, 5 VELOCIDADES, LÂMINAS DESMONTÁVEIS, DIMENSÕES: 40,5 X 20 X 19 CM, PESO 2,130 KG. COM MANUAL E GARANTIA DO FABRICANTE.	252,50		0,0000	0,00	0,00
81	6,00	UN	LONGARINA DE 03 LUGARES DE COURO	726,67		0,0000	0,00	0,00
82	2,00	UN	Luminária De Mesa Articulável Moderna, Incandescente Até 60w Fluorescentes Econômicas Até 25w Leds Dimensões: 65 Cm Esticada Soquete Latão Padrão (Inmetro) Potência Máxima 60w Produto Bivolt A Luminária É De Metal Ferro.	230,00		0,0000	0,00	0,00
83	1,00	UN	Máquina para algodão doce, Capacidade: 120 a 180 Unidades/Hora, Tensão: 127V ou 220V Bivolt automático, Frequência 60 Hz, Potência Máxima: 1200W, Consumo Médio 0,9 kW/Hora, Dimensão: Altura 390mm, Largura 430mm e Profundidade 430mm, Peso Líquido: 8,5 Kg	1.050,00		0,0000	0,00	0,00
84	5,00	UN	Mesa para Escritório Redonda Pé Metálico 110cm diâmetro - tampo na cor Azul.	430,00		0,0000	0,00	0,00
85	1,00	UN	MICROFONE SEM FIO DUPLO UHF DE MÃO PROFISSIONAL Cor Preta Faixa de Frequência de 530 a 870MHz Estabilidade da Frequência +/- 0,008% Alcance Dinâmico Maior 80dB Distorção Harmônica Total Menor 0,5% Frequência de Resposta 6-12KHz +/- 3dB Sensibilidade do Receptor 50uS (Sinad=20dB) Relação Sinal/Ruído menor que 80dB Nível de Saída 0 +/- 300mV Potência de Saída 30mW 2 Canais de Recepção Alimentação do Receptor 12VDC Alimentação da Fonte AC 100-240V / 50-60Hz Área de Alcance de Transmissão Máxima 50 Metros Alimentação dos Microfones com Bateria 9VDC 01 Base Receptor 02 Microfones Sem Fio 01 Fonte de Alimentação Bivolt 110/220 / 12 VOLTS 01 Cabo P-1002 Baterias 9V	699,00		0,0000	0,00	0,00
86	2,00	UN	Microfone sem fio, modulação FM, frequência 50HZ-20HZ, sensibilidade 102DBM, bivolt, canal 45, 27.720.686/0001-41	600,00		0,0000	0,00	0,00

RCM AR CONDICIONADO EIRELI ME

Rua Tertuliano de Andrade Nº 12
Ponte do Maruim CEP: 88132-728
Fone: (48) 3374-3781
rcm.arcondicionados@gmail.com

PALHOÇA, 2 de Outubro de 2018

PALHOÇA - SC

RONALDO ITAMAR MOURA MARTIN CPF 005.261.819-66
REPRESENTANTE EM LICITAÇÕES

000931

ESTADO DO PARANA
PREFEITURA MUNICIPAL DE CRUZ MACHADO

CNPJ: 76.339.688/0001-09 Telefone: 554 1222
Av. Vitória, 167
C.E.P.: 84620-000 - Cruz Machado

PREGÃO PRESENCIAL
Nº.: 93/2018 - PR

Processo Administrativo: 187/2018
Processo Licitatório: 190/2018
Data do Processo: 13/09/2018

Fornecedor: **RCM ARCONDICIONADO EIRELI ME**

Endereço: RUA. TERTULIANO DE ANDRADE 12 - Bairro: PONTE DO IMARUIM
Cidade: PALHOÇA UF: SC CEP: 88130-728
CNPJ: 27.720.686/0001-41 Inscrição Estadual: 258326573
Telefone: 4830585963 Enquadro como MPE: Sim MPE Local/Regional: Sim

Folha: 20/34

Item	Quantidade	Unid.	Especificação do Material	Preço Máximo	Marca	Descto.	Preço Unitário	Preço Total
87	7,00	UN	MONITOR WIDESCREEN 19,5 (DEZENOVE POLEGADAS E MEIA) OU SUPERIOR(1600X900 RESOLUÇÃO MÍNIMA);COM BASE REGULAVEL PODENDO SER UTILIZADO NA VERTICAL E HORIZONTAL - SAIDAS DVI, VGA, (HDMI FACULTATIVO) , PADRAO VESA PARA SUPORTE ARTICULADO, COM CABOS INCLUSOS PARA INSTALAÇÃO.	598,33		0,0000	0,00	0,00
88	47,00	UN	MOUSE (COM FIO); USB 2.0 ÓPTICO MÍNIMO DE 2 BOTÕES E SCROLL (ROLAGEM), RESOLUÇÃO MÍNIMA 1000 DPI DEVIDAMENTE COMPROVADA NA ESPECIFICAÇÃO DO PRODUTO.	42,83		0,0000	0,00	0,00
89	23,00	UN	MOUSE PAD COM APOIO P PUNHO EM GEL - REVESTIDO EM TECIDO E BASE EM BORRACHA - COR PRETO - MEDIDAS MÍNIMAS DE 25x22x2cm (PODEM VARIAR PARA MENOS EM 5% - PRODUTO REFERENCIA: MAXPRINT	62,45		0,0000	0,00	0,00
90	24,00	UN	MULTIFUNCIONAL LASER COMPACTO COM DUPLEX AVANÇADO E REDE WIRELESS, CAPACIDADE MÍNIMA DE 250 FOLHAS NA BANDEJA DE ALIMENTAÇÃO, COM DIGITALIZAÇÃO E ALIMENTADOR AUTOMÁTICO DE FOLHAS, COM IMPRESSÃO A LASER DE ATÉ 2400 X 600 DPI, MÍNIMO 32MB DE MEMÓRIA, COM TAMANHOS DE PAPEL A5 A TÊ OFÍCIO, COM GARANTIA DE 01 ANO. MARCA REFERENCIA: BROTHER MFC-L2700DW	2.050,00		0,0000	0,00	0,00

27.720.686/0001-41

RCM AR CONDICIONADO EIRELI ME

Rua. Tertuliano de Andrade Nº 12
Ponte do Imarum CEP: 88132-728
Fone: (48) 3374-3781
rcm:cmq@brnccds@gmail.com

PALHOÇA, 2 de Outubro de 2018

PALHOÇA - SC

RONALDO ITAMAR MOURA MARTIN CPF 005.261.819-66
REPRESENTANTE EM LICITAÇÕES

5000932

ESTADO DO PARANA
PREFEITURA MUNICIPAL DE CRUZ MACHADO

CNPJ: 76.339.688/0001-09 Telefone: 554 1222
 Av. Vitória, 167
 C.E.P.: 84620-000 - Cruz Machado

PREGÃO PRESENCIAL
Nº.: 93/2018 - PR

Processo Administrativo: 187/2018
 Processo Licitatório: 190/2018
 Data do Processo: 13/09/2018

Folha: 21/34

Fornecedor: **RCM ARCONDICIONADO EIRELI ME**
 Endereço: RUA. TERTULIANO DE ANDRADE 12 - Bairro: PONTE DO IMARUM
 Cidade: PALHOÇA UF: SC CEP: 88130-728
 CNPJ: 27.720.686/0001-41 Inscrição Estadual: 258326573
 Telefone: 4830585963 Enquadrado como MPE: Sim MPE Local/Regional: Sim

Item	Quantidade	Unid.	Especificação do Material	Preço Máximo	Marca	Desccto.	Preço Unitário	Preço Total
91	28,00	UN	<p>NO BREAK 600VA - BIVOLT - MICROPROCESSADO, CONFORME DESCRIÇÃO ABAIXO: Características: -Tecnologia Line Interactive com forma de onda semisenoidal; -Auto teste para verificação das condições iniciais do equipamento; -Tecnologia SMD que garante alta confiabilidade e qualidade ao Nobreaks; -Comutação livre de transistórios pois rede e inversor são perfeitamente sincronizados (PLL); -DC Start - pode ser ligado mesmo na ausência da rede elétrica com bateria carregada; -Recarga automática da bateria mesmo com o No-break desligado garantindo maior tempo de vida útil; -Rápido acionamento do inversor; -Gerenciamento de bateria que avisa quando a bateria precisa ser substituída; -Chave liga/desliga temporizada e embutida no painel frontal que evita desligamento acidental; -Porta-fusível com unidade reserva; -Função TRUE RMS com melhor qualidade na regulação de saída; -Função mute: pressionar o botão frontal 3 vezes para inibir ou habilitar campainha; -Permite utilização com grupo gerador devido à sua ampla faixa de frequência na entrada; -Circuito desmagnetizador; -Estabilidade na frequência de saída devido ao uso de cristal de alta precisão; -Gabinete metálico com pintura epóxi; -Gabinete anti-chama; -Estabilizador interno; -Painel frontal com plástico ABS alto impacto; -Design do produto simples e robusto; -Bateria selada tipo VRLA interna de primeira linha e à prova de vazamento; -Sinalização visual através de três leds no painel frontal com todas as condições do No-break (rede elétrica, bateria e carga); -Alarme sonoro crescente para indicação do nível de bateria no modo inversor; -Indicação de potência consumida pela carga; -Desligamento por carga mínima; -Tensão de entrada nominal 120V/220V; -Tensão de saída nominal 120V/220V. Proteções: -Contra sobrecarga e curto-circuito no inversor; -Contra subtensão e sobretensão na rede elétrica com retorno e desligamento automático; -Desligamento automático por carga mínima na saída; -Contra descarga profunda de bateria; -Contra surtos de tensão. MODELO COMPATIVEL OU SIMILAR; NOBREAK NHS MINI 600VA-120V ? 27.720.686/0001-41</p>	476,67		0,0000	0,00	0,00

000933

RONALDO ITAMAR MOURA MARTIN CPF 005.261.819-66
 REPRESENTANTE EM LICITAÇÕES

RCMAR ARCONDICIONADO EIRELI ME

Rua Tertuliano de Andrade Nº 12
 Ponte do Imarum, CEP: 88132-728
 Fone: (48) 3374-1781
 rcmarcondicionados@gmail.com

PALHOÇA, 2 de Outubro de 2018

PALHOÇA - SC

**ESTADO DO PARANA
PREFEITURA MUNICIPAL DE CRUZ MACHADO**

CNPJ: 76.339.688/0001-09 Telefone: 554 1222
Av. Vitória, 167
C.E.P.: 84620-000 - Cruz Machado

**PREGÃO PRESENCIAL
Nº.: 93/2018 - PR**

Processo Administrativo: 1877/2018
Processo Licitatório: 190/2018
Data do Processo: 13/09/2018

Folha: 22/34

Fornecedor: **RCM ARCONDICIONDO EIRELI ME**

Endereço: RUA. TERTULIANO DE ANDRADE 12 - Bairro: PONTE DO IMARUIM

Cidade: PALHOÇA UF: SC CEP: 88130-728

CNPJ: 27.720.686/0001-41

Inscrição Estadual: 258326573

Telefone: 4830585963 Enquadramento como MPE: Sim MPE Local/Regional: Sim

Item	Quantidade	Unid.	Especificação do Material	Preço Máximo	Marca	Desccto.	Preço Unitário	Preço Total
92	11,00	UN	NOBREAK 600VA 300WATTS 115V. COM INDICAÇÃO DO STATUS DA REDE ELÉTRICA E ARMAZENAMENTO DA BATERIA VIA LED E ALARMES SONOROS. FREQUENCIA DE SAIDA 60HZ. COM TRDCA FACILITADA DA BATERIA, COM EFICIENCIA DA CARGA TOTAL DE NO MINIMO 90.0%.	473,33		0,0000	0,00	0,00
93	9,00	UN	Notebook 1TB 8GB DDR4 15,6 LED win 10 home. Cor: Preto. Processador: Intel Core i5-7200U 2,5-0GHz. Sistema Operacional: Windows 10 Home Single Language Memória RAM: 8GB DDR4 Disco Rígido (HDD): 1 TB, SATA, 9,5mm, 5400 RPM Unidade Ótica : Leitor e gravador de DVD 8x) Leitor de Cartões: SD/SDHC/SDXC Webcam Frontal: Sim HD 1280x720P Tela: LCD 15,6 Widescreen, resolução HD 1366 x 768 com tecnologia LED Vídeo integrado: Intel HD Graphics 5500 com suporte para Microsoft DirectX 11,2 e OpenGL 4,3 Audio : 2 x speakers de 2 Watts e 1 x subwoofer Integrado Rede: Gigabit Ethernet (10/100/1000 Mbps) Conectividade: Bluetooth 4.0 e Wi-Fi IEEE 802.11 b/g/n Conexões: 2 x USB 2.0, 1 x USB 3.0, 1 x HDMI, 1 x RJ-45, 1 x Audio (para microfone e fone de ouvido) e 1x DC-in (carregador) Segurança: abertura para trava tipo Kensington Teclado: Padrão Português-Brasil de 106 teclas Mouse: Tipo Touchpad de 2 botões Carregador: 100-240V Automatico (65W) Bateria :Li-Ion, com no mínimo 3 células (integrada) e duração mínima de 6 horas.	3.526,33		0,0000	0,00	0,00
94	40,00	UN	PILÍCULA DE VIDRO TEMPERADO, COMPATÍVEL GALAXY TAB. 3 LITE.(SM - T110).	40,00		0,0000	0,00	0,00
95	31,00	UN	PEN DRIVE 16 GB USB 2.0	41,00		0,0000	0,00	0,00
96	10,00	UN	PEN DRIVE 32 GB KINGSTON USB 2.0	74,50		0,0000	0,00	0,00
97	150,00	UN	PEN DRIVE 8 GB USB 2.0, COR PRETA	28,90		0,0000	0,00	0,00
98	80,00	UN	PILHA ALCALINA AA EMBALAGEM COM 4	19,50		0,0000	0,00	0,00
99	200,00	UN	PILHA ALCALINA AAA FABRICAÇÃO NACIONAL COM 03 UNIDADES	9,75		0,0000	0,00	0,00

27.720.686/0001-41
RCM ARCONDICIONADO EIRELI ME

Rua: Teresiano de Andrade, Nº 12
Ponte do Imaruim CEP: 88132-728
Fone: (48) 3374-3781
rcmarcondicionadns@gmail.com

PALHOÇA, 2 de Outubro de 2018

PALHOÇA - SC

RONALDO ITAMAR MOURA MARTIN CPF 005.261.819-66

REPRESENTANTE EM LICITAÇÕES

500934

**ESTADO DO PARANA
PREFEITURA MUNICIPAL DE CRUZ MACHADO**

CNPJ: 76.339.688/0001-09 Telefone: 554 1222
 Av. Vitória, 167
 C.E.P.: 84620-000 - Cruz Machado

PREGÃO PRESENCIAL

Nº.: 93/2018 - PR

Processo Administrativo: 187/2018
 Processo Licitatório: 190/2018
 Data do Processo: 13/09/2018

Folha: 23/34

Fornecedor: RCM ARCONDICIONADO EIRELI ME

Endereço: RUA. TERTULIANO DE ANDRADE 12 - Bairro: PONTE DO IMARUIM
 Cidade: PALHOÇA UF: SC CEP: 88130-728
 CNPJ: 27.720.686/0001-41 Inscrição Estadual: 258326573
 Telefone: 4830585963 Enquadramento como MPE: Sim MPE Local/Regional: Sim

Item	Quantidade	Unid.	Especificação do Material	Preço Máximo	Marca	Desccto.	Preço Unitário	Preço Total
100	7,00	UN	PLACA DE VIDEO 1 GB DDR3 64 BITS - MODELO PRÉ ESCOLHIDO: // MSI N210 //	250,00		0,0000	0,00	0,00
101	7,00	UN	PLACA DE VIDEO PLATAFORMA GEFORCE, COM NO MINIMO 2GB (2048MB) DDR3 E 64 BITS.(OU SUPERIOR), SAIDAS DVI,VGA E HDMI, COMPATIVEL COM WINDOWS 7 64 BITS.	400,00		0,0000	0,00	0,00
102	4,00	UN	PROCESSADOR DE ALIMENTOS COM 21 FUNÇÕES, 600 WATTS DE POTENCIA, 2 VELOCIDADES, COM LIQUIDIFICADOR, TIGELA DE 1,3 LT E JARRA DE 1,5LT, VOLTAGEM 110V.	383,33		0,0000	0,00	0,00

27.720.686/0001-41

RCM ARCONDICIONADO EIRELI ME

PALHOÇA, 2 de Outubro de 2018

Rua. Tertuliano de Andrade Nº 12
 Ponte do Imaruim CEP: 88132-728
 Fone: (48) 3374-3781
 rcmarcondicionado@gmail.com

PALHOÇA - SC

RONALDO ITAMAR MOURA MARTIN CPF 005.261.819-66
 REPRESENTANTE EM LICITAÇÕES

000935

ESTADO DO PARANA
PREFEITURA MUNICIPAL DE CRUZ MACHADO

CNPJ: 76.339.688/0001-09 Telefone: 554 1222
Av. Vitória, 167
C.E.P.: 84620-000 - Cruz Machado

PREGÃO PRESENCIAL
Nº.: 93/2018 - PR

Processo Administrativo: 187/2018
Processo Licitatório: 190/2018
Data do Processo: 13/09/2018

Folha: 24/34

Fornecedor: RCM ARCONDICIONADO EIRELI ME

Endereço: RUA. TERTULIANO DE ANDRADE 12 - Bairro: PONTE DO IMARUIM
Cidade: PALHOÇA UF: SC CEP: 88130-728
CNPJ: 27.720.686/0001-41 Inscrição Estadual: 258326573
Telefone: 4830585963 Enquadrado como MPE: Sim MPE Local/Regional: Sim

Item	Quantidade	Unid.	Especificação do Material	Preço Máximo	Marca	Descto.	Preço Unitário	Preço Total
103	3,00	UN	PROJETOR (DATASHOW) MINIMO 3.000 LUMENS - Tela: - Tamanho: 0,55" com D7 - Tecnologia: 3LCD Energia: - Voltagem: 100 ~ 240V - Frequência: 50-60Hz Conexão: - USB 2.0 Tipo A - USB 2.0 Tipo B - Entrada VGA - Entrada HDMI - Entrada composta - Entrada S-Video - Entrada de Áudio Recursos: - Função de silêncio horizontal e vertical - Lâmpada de longa duração - Correção Keystone - Função de cópia OSD, sem PC - Função de SplitScreen - Configuração do Projetor por código QR - Suporte para adaptador Wi Fi; Zoom: - Digital - Factor: 1.35 Imagem: - Emissão de Luz Colorida: 3.200 Lumens e 2.240 Lumens (em modo de economia) - Emissão de Luz Branca: 3.200 Lumens e 2.240 Lumens (em modo de economia) - Relação de contraste 15.000 :1 - Resolução: SVGA, 800 x 600, 4:4 - Modos de Imagens: Quadro, Cinema, Dinâmico, Apresentação, sRGB Proteção: - Proteção Kensington - Cadeado - Orifício do cabo de segurança - Bloqueio de unidade LAN sem fios - Proteção por senha Ruído: - Nível de ruído Normal: 37 dB (A) - Economia: 28 dB (A) Alto Falantes: - Incluído de 2 Watts Lente: - Lentes de Projecção número F1,44 - Distância focal 16,7 mm - Foco de ajuste Manual - Offset 8:1 Projecção: - Tamanho: 30 ~ 350 polegadas - Distância: 1,77 m - 2,4 m (60 polegadas ecrã) Tempo de Espera: - Tempo de início: cerca de 6 segundos - Período de aquecimento: 30 segundos Conteúdo da Embalagem: - Projetor - Controle remoto e pilhas (duas pilhas alcalinas AA) - Cabo de Alimentação - Cabo VGA - Cabo USB - Documentação em CD - CD de Software - Case de transporte Garantia 12 meses de garantia MODELO/MARCA REFERENCIA: EPSON POWER LITE S31+ BIVOLT, podendo ser igual, ou superior em seus recursos de tecnologia.	2.985,00		0,0000	0,00	0,00

104	2,00	UN	Refletor LED 100W, super branco, frio, 6000k, bivolt	190,00		0,0000	0,00	0,00
105	2,00	UN	Refletor LED 10W, azul, frio, 6000k, bivolt	136,00		0,0000	0,00	0,00
106	2,00	UN	Refletor LED 10W, super branco, frio, 6000k, bivolt	136,00		0,0000	0,00	0,00

27.720.686/0001-41

RCMAR ARCONDICIONADO EIRELI ME

PALHOÇA, 2 de Outubro de 2018

Rua. Tertuliano de Andrade Nº 12
Ponte do Imaruim CEP 88132-728
Fone: (48) 3374-3781
rcmarcondicionados@gmail.com

PALHOÇA - SC

RONALDO ITAMAR MOURA MARTIN CPF 005.261.819-66

REPRESENTANTE EM LICITAÇÕES

000936

ESTADO DO PARANA
PREFEITURA MUNICIPAL DE CRUZ MACHADO

CNPJ: 76.339.688/0001-09 Telefone: 554 1222
 Av. Vitoria, 167
 C.E.P.: 84620-000 - Cruz Machado

PREGÃO PRESENCIAL
Nº.: 93/2018 - PR

Processo Administrativo: 187/2018
 Processo Licitatório: 190/2018
 Data do Processo: 13/09/2018

Fornecedor: **RCM ARCONDICIONADO EIRELIME**

Endereço: RUA. TERTULIANO DE ANDRADE 12 - Bairro: PONTE DO IMARUIM
 Cidade: PALHOCA UF: SC CEP: 88130-728
 CNPJ: 27.720.686/0001-41 Inscrição Estadual: 258326573
 Telefone: 4830585963 Enquadro como MPE: Sim MPE Local/Regional: Sim

Folha: 25/34

Item	Quantidade	Unid.	Especificação do Material	Preço Máximo	Marca	Descto.	Preço Unitário	Preço Total
107	2,00	UN	Refletor LED 10W, Verde, frio, 6000k, bivolt	136,00		0,0000	0,00	0,00
108	2,00	UN	Refletor LED 10W, Vermelho, frio, 6000k, bivolt	136,00		0,0000	0,00	0,00
109	2,00	UN	RELOGIO PONTO BIOMÉTRICO E COM LEITOR DE CÓDIGO DE BARRAS - INCLUINDO ASSISTENCIA INSTALAÇÃO DE SOFTWARE VIA ACESSO REMOTO - COM DURAÇÃO TOTAL DE DUAS HORAS. INCLUSO SOFTWARE DE TRATAMENTO DE DADOS COM CHAVES/LICENÇA DE USO INDETERMINADO PARA O PRODUTO. REPETIDOR EXPANSOR DE SINAL WI-FI COM BANDA MINIMA DE 300 MBPS. COM PADROES IEEE 802.11n, IEEE 802.11g, IEEE 802.11b.	1.850,00		0,0000	0,00	0,00
110	3,00	UN	ROTEADOR WIRELESS 300 MBPS, LONGO ALCANCE, CONTENDO 2 ANTENAS DE 5 DBI, 110V, GARANTIA DE 5 ANOS.	150,00		0,0000	0,00	0,00
111	2,00	UN	ROTEADOR WIRELESS, VELOCIDADE 2.4 Ghz; 20 dBm; 5 Ghz; 20dBm (MINIMA), (1) 10/100/1000, DUAL BAND ANTENAS 3dBi cada, WIFI PADROES 802.11 A/B/G/N/AC, SEGURANÇA DE BANDA WPA, WPA2, TKIP, AES, ACESSOS SIMULTANEOS 200+. MONTAGEM NA PAREDE OU TETO. PRODUTO GUIA: ACCESS POINT UBIQUITI NETWORKS MIMO - UAP AC LITE BR	229,50		0,0000	0,00	0,00
112	1,00	UN	ROTEADOR WIRELESS HOTSPOT, FREQUENCIA MINIMA 2.4 Ghz, COM BAKUP/RESTAURAÇÃO, CONTROLE DE BANDA POR SSID, CONTROLE DE POTENCIA, COM OPÇÃO DE OCULTAR SSID CORPORATIVO, FUNÇÃO FACEBOOK - WI-FI, PADRAO 10/100 MBPS OU SUPERIOR.	699,00		0,0000	0,00	0,00
113	2,00	UN		364,50		0,0000	0,00	0,00

(Handwritten signature and scribbles)

000937

27.720.686/0001-41

PALHOCA, 2 de Outubro de 2018

RCM ARCONDICIONADO EIRELIME

RUA. TERTULIANO DE ANDRADE Nº 12
 Ponte do Imarum CEP: 88130-728
 Fone: (48) 3343-3781
 rcm@rcmcondic.com.br
 PALHOCA - SC

(Handwritten signature)

RONALDO ITAMAR MOURA MARTIN CPF 005.261.819-66
 REPRESENTANTE EM LICITAÇÕES

**ESTADO DO PARANA
PREFEITURA MUNICIPAL DE CRUZ MACHADO**

CNPJ: 76.339.688/0001-09 Telefone: 554 1222
Av. Vitória, 167
C.E.P.: 84620-000 - Cruz Machado

**PREGÃO PRESENCIAL
Nº.: 93/2018 - PR**

Processo Administrativo: 187/2018
Processo Licitatório: 190/2018
Data do Processo: 13/09/2018

Folha: 26/34

Fornecedor: **RCM ARCONDICIONADO EIRELI ME**
Endereço: RUA, TERTULIANO DE ANDRADE 12 - Bairro: PONTE DO IMARUIM
Cidade: PALHOÇA UF: SC CEP: 88130-728
CNPJ: 27.720.686/0001-41 Inscrição Estadual: 258326573
Telefone: 4830585963 Enquadrado como MPE: Sim MPE Local/Regional: Sim

Item	Quantidade	Unid.	Especificação do Material	Preço Máximo	Marca	Descob.	Preço Unitário	Preço Total
114	3,00	UN	Scanner de Mesa Brother ADS-2000e - Colorido Alimentador Automático Suporta digitalização de documentos de várias páginas com o alimentador automático de documentos (ADF) de 50 páginas. Até 24 ppm (um lado) ou 48 ppm (frente e verso), possui detecção de alimentação múltipla, Cor Preto Modos de escaneamento Escala de cinza Duplex (frente, verso) Simplex (frente) Colorido Resolução Ótica Até 600 dpi. Interpolada 1200 dpi. Níveis da escala de cinza 256 níveis. Velocidade de digitalização Colorido Até 24 ppm / Duplex: Até 48 ppm. Formatos dos arquivos digitalizados Função "Digitalizar para": E-mail, Imagem, OCR, Arquivo, pendrive USB, smartphone ou tablet Android™. Área de digitalização Até 21,6 cm de largura x 86,3 cm de comprimento. Software incluso PDF Converter Profissional 7 (Windows ®). Alimentação 110 Volts Garantia de 01 ano conectividade USB. Itens inclusos - 01 Scanner de mesa; - 01 Cabo de Alimentação; - 01 Cabo USB; - 01 Folha Base; - 01 Guia de Configuração Rápida; - 01 Manual do Usuário (DVD-ROM); - 01 Guia de Segurança de Produto; - 01 Folha Base para Cartão Plástico; - 01 Software para Windows/Mac® (DVD-ROM).	2.570,00		0,0000	0,00	0,00
115	1,00	UN	SECADORA DE ROUPAS 10KG - PISO - 110V - COM: CESTO EM AÇO INOX - CAPACIDADE DE 10 KG DE ROUPAS CENTRIFUGADAS (PODENDO SER MAIOR) - PORTA REVERSIVEL EM VIDRO TEMPERADO - CICLOS SUAVIZANTE, TIRA ODORE - SISTEMA ANTI RUGAS. MODO REFERENCIA (PODENDO SER IGUAL, SIMILAR OU SUPERIOR) À MARCA/MODELO: BRASTEMP/BSR10AB	2.560,00		0,0000	0,00	0,00
116	4,00	UN	SENSOR DE PRESENCIA DE PAREDE DETECTOR DE PRESENCIA POR ULTRA SOM. SINAL SONORO DE ENTRADA DE VISITANTES CAPACIDADE DE DETECÇÃO: ATÉ 7 METROS (RECOMENDADO 2 METROS), SOM DO SINAL 75-95DB, ACOMPANHIA SUPORTE PARA INSTALAÇÃO NA PAREDE PERMITINDO UM AJUSTE DE ATÉ 120° PODENDO SER FIXADO COM COLA DUPLA FACE. FONTE DE ENERGIA: ALIMENTAÇÃO 3 PILHAS AA (NÃO INCLUSAS)	65,00		0,0000	0,00	0,00

27.720.686/0001-41

RCM AR CONDICIONADO EIRELI ME

Rua Tertuliano de Andrade nº 12
Ponte do Imaruim - CEP: 88132-728
Fone: 481 33949711
rcm@arcondicionadoeireli.com

PALHOÇA, 2 de Outubro de 2018

RONALDO ITAMAR MOURA MARTIN CPF 005.261.819-66
REPRESENTANTE EM LICITAÇÕES

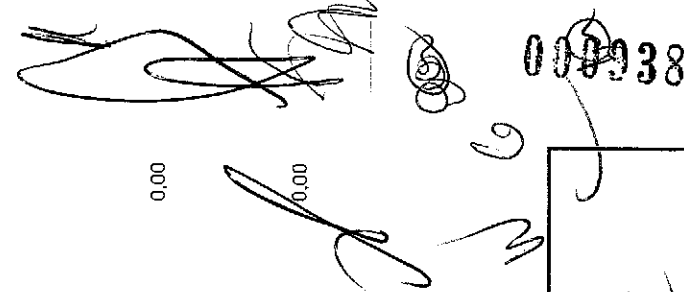

0000338

**ESTADO DO PARANA
PREFEITURA MUNICIPAL DE CRUZ MACHADO**

CNPJ: 76.339.688/0001-09 Telefone: 554 1222
 Av. Vitória, 167
 C.E.P.: 84620-000 - Cruz Machado

PREGÃO PRESENCIAL

Nº.: 93/2018 - PR

Processo Administrativo: 187/2018
 Processo Licitatório: 190/2018
 Data do Processo: 13/09/2018

Folha: 27/34

Forneecedor: **RCM ARCONDICIONADO EIRELI ME**

Endereço: RUA. TERTULIANO DE ANDRADE 12 - Bairro: PONTE DO IMARUIM
 Cidade: PALHOCA UF: SC CEP: 88130-728
 CNPJ: 27.720.686/0001-41 Inscrição Estadual: 258326573
 Telefone: 4830585963 Enquadramento como MPE: Sim MPE Local/Regional: Sim

Item	Quantidade	Unid.	Especificação do Material	Preço Máximo	Marca	Desccto.	Preço Unitário	Preço Total
117	1,00	UN	SMART TV 50" Modelo 50KU6000 Wi-fi integrado Polegadas 50" Tipo de TV Smart TV LED 4K Resolução Ultra HD 4K 3840 x 2160 Conversor Digital DTV Velocidade do painel 120Hz Imagem Recursos de imagem- HDR Premium - UHD Dimming - Gamefly Som Potência dos Alto-falantes 20 W (10 W + 10 W). Conexões Conexões HDMI3 Conexões USB2 Entradas 1 entrada de rede. Saídas HDMI ARC: Sim. Energia Alimentação Bivolt Consumo aproximado de energia Consumo máximo de energia 195W; Consumo de energia (stand by) 0,3W. Itens inclusos - 01 Smart TV LED 4K; - 01 Controle remoto; - 01 Cabo de força; - Manual de instruções. Garantia de 01 ano.	3.766,33		0,0000	0,00	0,00

118	4,00	UN	Smart TV LED 40" full HD, conversor digital, 2 USB, 1 HDMI, bivolt SOM PORTATIL, COM ENTRADA USB, CD, RÁDIO AM/FM, BIVOLT.	1.920,00		0,0000	0,00	0,00
119	6,00	UN	SUPORTE ARTICULADO DE MESA PARA MONITORES DE 17" A 27" POLEGADAS COM PISTÃO A GÁS E AJUSTE DE ALTURA, COM PADRÃO DE FIXAÇÃO VESA 75X75MM OU 100X100MM E PESO DE SUPORTE DE MONITOR ENTRE 2 E 6,5KG, TENDO GIRO DE ATÉ 180° (ESQUERDA / DIREITA) SENDO A ROTAÇÃO DA TELA DE ATÉ 360° (RETRATO / PAISAGEM), COM AJUSTE DE INCLINAÇÃO DE 90° A - 45°, DEVENDO CONTER PASSAGEM INTERNA DE FIAÇÃO, SER NA COR PRETA, COM DUAS FORMAS DE FIXAÇÃO: TIPO MORSA COM ABERTURA ATÉ 10CM OU SERRA COPO. GARANTIA DO FORNECEDOR 12 (DOZE) MESES. ITEM GUIA: SUPORTE ELG F80	245,00		0,0000	0,00	0,00
120	4,00	UN	SUPORTE ARTICULADO DE MESA PARA MONITORES DE 17" A 27" POLEGADAS COM PISTÃO A GÁS E AJUSTE DE ALTURA, COM PADRÃO DE FIXAÇÃO VESA 75X75MM OU 100X100MM E PESO DE SUPORTE DE MONITOR ENTRE 2 E 6,5KG, TENDO GIRO DE ATÉ 180° (ESQUERDA / DIREITA) SENDO A ROTAÇÃO DA TELA DE ATÉ 360° (RETRATO / PAISAGEM), COM AJUSTE DE INCLINAÇÃO DE 90° A - 45°, DEVENDO CONTER PASSAGEM INTERNA DE FIAÇÃO, SER NA COR PRETA, COM DUAS FORMAS DE FIXAÇÃO: TIPO MORSA COM ABERTURA ATÉ 10CM OU SERRA COPO. GARANTIA DO FORNECEDOR 12 (DOZE) MESES. ITEM GUIA: SUPORTE ELG F80	389,00		0,0000	0,00	0,00

121	10,00	UN	Suporte articulado de parede compatível com tv de 26" a 55", que apresenta peso máximo de 28Kg e padra de furação VESA 100x100 a VESA 400x400mm (HxV). Afastamento mínimo da parede de 5,5cm e máximo 17,5cm, apresenta movimento giro horizontal até 180 graus, inclinação vertical de -10 graus a +2 grause ajuste lateral de +3 graus a -3 graus.	165,00		0,0000	0,00	0,00
-----	-------	----	------------------------------------------------------------------------------------------------------------------------------------------------------------------------------------------------------------------------------------------------------------------------------------------------------------------------------------------------------	--------	--	--------	------	------

27.720.686/0001-41

RCM AR CONDICIONADO EIRELI ME

Rua Tertuliano de Andrade nº 12
 Ponte do Imaruim - CEP: 88130-728
 Fone: (48) 3334-7741
 email: rcm@rcmcond.com.br

PALHOCA, 2 de Outubro de 2018

Ronaldo

RONALDO ITAMAR MOURA MARTIN CPF 005.261.819-66
 REPRESENTANTE EM LICITAÇÕES

000939

**ESTADO DO PARANA
PREFEITURA MUNICIPAL DE CRUZ MACHADO**

CNPJ: 76.339.688/0001-09 Telefone: 554 1222
 Av. Vitória, 167
 C.E.P.: 84620-000 - Cruz Machado

**PREGÃO PRESENCIAL
Nº.: 93/2018 - PR**

Processo Administrativo: 187/2018
 Processo Licitatório: 190/2018
 Data do Processo: 13/09/2018

Folha: 28/34

Fornecedor: RCM ARCONDICIONADO EIRELI ME

Endereço: RUA, TERTULIANO DE ANDRADE 12 - Bairro: PONTE DO IMARUIM
 Cidade: PALHOÇA UF: SC CEP: 88130-728
 CNPJ: 27.720.686/0001-41 Inscrição Estadual: 258326573
 Telefone: 4830585963 Enquadramento como MPE: Sim MPE Local/Regional: Sim

Item	Quantidade	Unid.	Especificação do Material	Preço Máximo	Marca	Descob.	Preço Unitário	Preço Total
122	2,00	UN	Suporte de teto ou parede para projetor. Acompanha braço prolongador, é moderno, prático e funcional. Com ele você irá maximizar a qualidade de imagem do seu projetor, garantindo maior estabilidade e precisão. Pode ser instalado no teto ou na parede. Suporte para projetores branco, com braço prolongador inclusivo. Permite inclinação e rotação. Movimentos: Inclinação e Rotação Distância do Teto: Mínima: 248 mm - Máxima: 905 mm Distância da Parede: Mínima: 188 mm - Intermediária: 592 mm - Máxima: 845 mm Inclinação: 15° Articulação: 360° Local de Instalação: Teto / Parede Possibilita ser instalado no teto ou na parede Engate rápido Fácil instalação - O fios passam por dentro do tubo Produzido em aço carbono e pintura eletrostática.	229,00		0,00000	0,00	0,00
123	1,00	UN	SWITCH 16 PORTAS RJ45 COM AUTONEGOCIAÇÃO 10/100/1000 MBPS, CAPACIDADE DE COMUNICAÇÃO MÍNIMA 32GBPS (AUTO MDI, MDIX).	432,00		0,00000	0,00	0,00
124	1,00	UN	SWITCH INTERFACE 24 PORTAS RJ45 AUTOSENSIVEIS, 10/100/1000 MBPS COM AUTO NEGOCIAÇÃO (AUTO MDI, MDIX), CAPACIDADE DE COMUTAÇÃO MÍNIMA DE 48 GBPS. MARCA REFERENCIAL: SWITCH WIRED TP-LINK GIGABIT 24 PORTAS TL-SG1024D	580,00		0,00000	0,00	0,00
125	1,00	UN	TABLET TELA DE 7" POLEGADAS, ANDROID 4.4, PROCESSADOR INTEL ATOM QUAD CORE 1,8 GHZ, IMAGEM HD, COMPATIVEL 3G, SENSOR WIFI, BLUETOOTH, BATERIA DE ALTA DURACÃO, DUAL CAMERA, MEMORIA INTERNA DE 8GB, COM CAPACIDADE DE CARTÃO MICRO SD ATÉ 64GB. PRODUTO NA COR PRETO. PRODUTO ACOMPANHADO DE 01 CABO USB, CARREGADOR E GUIA RÁPIDO. IGUAL OU SIMILAR A MARCA MULTILASER.	499,00		0,00000	0,00	0,00
126	43,00	UN	TECLADO (COM FIO): USB 2.0 PADRÃO ABNT2, COMPATIVEL COM WIN XP/VISTA/7/8/10 OU SUPERIOR, NA COR PRETA, COM 107 TECLAS ESTILO CHICLETE CONTENDO PERFIL BAIXO, COM TECLAS NUMERICAS	52,00		0,00000	0,00	0,00

27.720.686/0001-41

RCM AR CONDICIONADO EIRELI ME

Rua Tertuliano de Andrade Nº 12
 Ponte do Imaruim CEP: 88132-728
 Fone: (48) 3374-3701
 rcmarcondicionado@gmail.com

PALHOÇA, 2 de Outubro de 2018

PALHOÇA - SC

RONALDO ITAMAR MOURA MARTIN CPF 005.261.819-66

REPRESENTANTE EM LICITAÇÕES

ESTADO DO PARANA
PREFEITURA MUNICIPAL DE CRUZ MACHADO

CNPJ: 76.339.688/0001-09 Telefone: 554 1222
Av. Vitória, 167
C.E.P.: 84620-000 - Cruz Machado

PREGÃO PRESENCIAL
Nº.: 93/2018 - PR

Processo Administrativo: 187/2018
Processo Licitatório: 190/2018
Data do Processo: 13/09/2018

Fornecedor: **RCM ARCONDICIONADO EIRELI ME**

Endereço: RUA. TERTULIANO DE ANDRADE 12 - Bairro: PONTE DO IMARUIM
Cidade: PALHOÇA UF: SC CEP: 88130-728
CNPJ: 27.720.686/0001-41 Inscrição Estadual: 258326573
Telefone: 4830585963 Enquadrado como MPE:Sim MPE Local/Regional:Sim

Folha: 29/34

Item	Quantidade	Unid.	Especificação do Material	Preço Máximo	Marca	Descto.	Preço Unitário	Preço Total
127	1,00	UN	TELA RETRATIL - PARA APRESENTAÇÕES DATA SHOW Tensionada verticalmente; enrolamento automático através de sistema de molas; Com estójo metálico e pintura eletrostática, na cor branca; Rolo da tela em tubo de alumínio. Suporte de fixação do rolo no estójo com buchas de latão; Com fixação no teto ou parede; Sistema de parada multi-point (parada em qualquer ponto do desenrolar da tela); Tamanho: mínimo 100" Polegadas Dimensões mínimas Largura: 2,03 Metros - Altura: 1,32 Metros	940,00		0,0000	0,00	0,00
128	2,00	UN	TELEFONE COM FIO - DE MESA - PRETO 12 MESES GARANTIA	79,50		0,0000	0,00	0,00
129	37,00	UN	TELEFONE SEM FIO SIMILAR, IGUAL OU SUPERIOR INTELBRAS TS40 2 teclas de discagem direta Discagem rápida para 10 números LED no fone para sinalização 7 tipos de toque com 5 opções de volume Tom de tecla Autoatendimento Modo repouso automático ao colocar o fone na base Flash programável Tecla Mudo Aviso sonoro e visual de fora de alcance e sonoro de bateria baixa Bateria de 96h em modo repouso e 9h em uso contínuo Localizador de fone Seleção Pública/PABX para ajuste de áudio	154,33		0,0000	0,00	0,00
130	2,00	UN	Tenda Sanfonada portátil 3x3 capacidade para 15 pessoas, cobertura poliéster, impermeável, estrutura de aço, pés em alumínio e pintura epóxi	799,00		0,0000	0,00	0,00
131	2,00	UN	Tenda Sanfonada portátil 6x3m capacidade para 30 pessoas, cobertura poliéster, impermeável, estrutura de aço, pés em alumínio e pintura epóxi	1.599,00		0,0000	0,00	0,00
132	4,00	UN	Torneira Elétrica Versátil C/ Ducha Spray Extensora P/ Cozinha -3 Temperaturas: Quente, morna e fria. Com bica móvel e arçejador articulado. Sua ducha especial tem longo alcance.	459,00		0,0000	0,00	0,00
133	7,00	UN	TV 21" Convencional c/ Closed Caption, Função Game e Controle Remoto	913,33		0,0000	0,00	0,00
134	5,00	UN	TV LED 32 POLEGADAS, 2 ENTRADAS HDMI, 1 USB, FABRICAÇÃO NACIONAL, VOLTAGEM 110V, GARANTIA DE 01 ANO.	1.289,67		0,0000	0,00	0,00

27.720.686/0001-41

RCM AR CONDICIONADO EIRELME

PALHOÇA, 2 de Outubro de 2018

Rua Tertuliano de Andrade Nº 12
Ponte do Imaruí CEP: 88132-728
Fone: (48) 3374-3781
rcmarcondicionado@ymail.com

PALHOÇA - SC

RONALDO ITAMAR MOURA MARTIN CPF 005.261.819-66
REPRESENTANTE EM LICITAÇÕES

000941

**ESTADO DO PARANA
PREFEITURA MUNICIPAL DE CRUZ MACHADO**

CNPJ: 76.339.688/0001-09 Telefone: 554 1222
Av. Vitória, 167
C.E.P.: 84620-000 - Cruz Machado

**PREGÃO PRESENCIAL
Nº.: 93/2018 - PR**

Processo Administrativo: 187/2018
Processo Licitatório: 190/2018
Data do Processo: 13/09/2018

Folha: 30/34

Fornecedor: **RCM ARCONDICIONADO EIRELI ME**

Endereço: RUA. TERTULIANO DE ANDRADE 12 - Bairro: PONTE DO IMARUIM

Cidade: PALHOÇA UF: SC CEP: 88130-728

CNPJ: 27.720.686/0001-41 Inscção Estadual: 258326573

Telefone: 4830585963 Enquadrado como MPE: Sim MPE Local/Regional: Sim

Item	Quantidade	Unid.	Especificação do Material	Preço Máximo	Marca	Desccto.	Preço Unitário	Preço Total
135	2,00	UN	Umificador de ambiente capacidade 4.5l, Produto portátil e bivolt, Capacidade do reservatório de água: 4,5L, Chave ligar/desliga, Seletor de intensidade de vapor, Baixo consumo de energia, Proteção antivazamento, Distribuidor de vapor direcionado, Autonomia (máxima vazão) é de 12 horas, Luz indicadora funcionamento e de reservatório vazio. - Material: Plástico.	229,50		0,0000	0,00	0,00
136	5,00	UN	VENTILADOR 30 CM DIAMETRO MINIMO - 3 VELOCIDADES - COM PEDESTAL 110V.	194,67		0,0000	0,00	0,00
137	4,00	UN	VENTILADOR DE COLUNA 110V 4 HELICES turbo40 INOX - 3 VELOCIDADES, AREA DE VENTILAÇÃO 20m2, 40 W POTENCIA - GARANTIA DE 12 MESES.	456,33		0,0000	0,00	0,00
138	8,00	UN	VENTILADOR DE MESA SILENCIOSO COM 3 VELOCIDADES 1. SILENCIO/DORMIR 2. ECO FRESH 3. TURBO SILENCIO 4 POSIÇÕES E PORTA FIOS IGUAL OU SIMILAR A MARCA: ARNO modelo: SILENCE FORCE. VF 40	233,00		0,0000	0,00	0,00
139	3,00	UN	Ventilador de parede, ventilador new parede 40cm oscilante mono (grade plástica), hélice: 3 pás; cores: preto ou branco; chave: controle rotativo; rpm: 1.350; vazão: 75m³/min; consumo: 0,13 kwh; motor: 135w; voltagem: 110w;	238,00		0,0000	0,00	0,00
140	21,00	UN	VENTILADOR DE PAREDE 60 CM oscilante bivolt Características: Diâmetro (mm): 600 Hélice: 3 Pás 550 mm. Potência Watts: 200. Vazão m3/min: 250 Rotação RPM: 1400 Frequência: 50/60 Tensão: 127/220 Bivolt Consumo: 0.20 Kw/h Dimensões da Embalagem: Altura: 52 cm Largura: 27 cm Profundidade: 52 cm Peso: 5.3 kg Igual ou similar a marca Arge	296,33		0,0000	0,00	0,00

[Handwritten signatures and initials]

000942

27.720.686/0001-41

RCM ARCONDICIONADO EIRELI ME
RUA TERTULIANO DE ANDRADE Nº 12
PALHOÇA - SC CEP: 88130-728
FONE: (51) 334-3741
FAX: (51) 334-3741
E-MAIL: e-mail@rcm-ar.com

PALHOÇA, 2 de Outubro de 2018

RONALDO ITAMAR MOURA MARTIN CPF 005.261.819-66
REPRESENTANTE EM LICITAÇÕES

**ESTADO DO PARANA
PREFEITURA MUNICIPAL DE CRUZ MACHADO**

CNPJ: 76.339.688/0001-09 Telefone: 554 1222
Av. Vitória, 167
C.E.P.: 84620-000 - Cruz Machado

PREGÃO PRESENCIAL
Nº.: 93/2018 - PR

Processo Administrativo: 187/2018
Processo Licitatório: 190/2018
Data do Processo: 13/09/2018

Folha: 31/34

Fornecedor: **RCM ARCONDICIONADO EIRELI ME**

Endereço: RUA. TERTULIANO DE ANDRADE 12 - Bairro: PONTE DO IMARUJIM
Cidade: PALHOÇA UF: SC CEP: 88130-728
CNPJ: 27.720.686/0001-41 Inscrição Estadual: 258326573
Telefone: 4830585963 Enquadrado como MPE: Sim MPE Local/Regional: Sim

Item	Quantidade	Unid.	Especificação do Material	Preço Máximo	Marca	Descto.	Preço Unitário	Preço Total
141	10,00	UN	Ventilador de Parede Preto Características -Cor: preto -Estrutura em metal pintado em epóxi com tratamento anti-ferrugem -52cm de diâmetro (tela) -3 velocidades (média, forte, extra-forte) -Próprio para parede -Segurança o mais potente e silencioso motor do mercado dentro de sua categoria -Desempenho seguro e grande poder de deslocamento de ar -Ajuste de altura -Exclusivo controle para fixar à parede controle -Totalmente adequado às normas e especificações técnicas de Segurança Intermecional -Fácil instalação com apenas 4 parafusos -Silencioso e decorativo -Design super arrojado Potência de 110 watts Dimensões aprox. c/ embalagem: 56x31x54cm (AxLxp) Peso aprox. c/ embalagem: 8Kg	259,67		0,0000	0,00	0,00
142	10,00	UN	VENTILADOR DE TETO COM 03 VELOCIDADES E FUNÇÃO EXAUSTÃO, BRANCO, 3 PAS em chapa de aço, DIAMETRO DA HÉLICE 96CM, POTENCIA 130 WATTS. 220V.	184,67		0,0000	0,00	0,00
143	10,00	UN	VENTILADOR DE TETO COM 3 VELOCIDADES E FUNÇÃO EXAUSTÃO, BRANCO, 3 pas em chapa de aço, DIAMETRO DA HÉLICE 96CM, POTENCIA DE 130 WATTS. 110 V.	244,67		0,0000	0,00	0,00
144	5,00	UN	FONTE DE ALIMENTAÇÃO PARA COMPUTADOR - 550 WATTS- CERTIFICAÇÃO 80 PLUS BRONZE - PFC ATIVO - COMPATÍVEL CONECTOR ATX - ENTRADA DE CA 100-240V -	295,00		0,0000	0,00	0,00
145	4,00	UN	SECADOR DE MÃOS AUTOMÁTICO 110V - Secador de mãos com acionamento automático por sensor de presença * Apenas ar quente * Matéria prima: Plástico ABS * Potência nominal: 1700w (mínima) * Temperatura do ar: 45 a 65 graus (podem variar em 10%) * Garantia: 01 ano (contando a partir da data da compra)	450,00		0,0000	0,00	0,00

27.720.686/0001-41

RCMAR ARCONDICIONADO EIRELI ME

Rua Tertuliano de Andrade Nº 12
Ponte do Imaruí CEP: 88132-728
Fone: (48) 3374-3781
rcm@rcmarcondicionados@gmail.com

PALHOÇA, 2 de Outubro de 2018

PALHOÇA - SC

RONALDO ITAMAR MOURA MARTIN CPF 005.261.819-66
REPRESENTANTE EM LICITAÇÕES

002943

**ESTADO DO PARANA
PREFEITURA MUNICIPAL DE CRUZ MACHADO**

CNPJ: 76.339.688/0001-09

Telefone: 554 1222

Av. Vitoria, 167

C.E.P.: 84620-000 - Cruz Machado

PREGÃO PRESENCIAL

Nº.: 93/2018 - PR

Processo Administrativo: 187/2018

Processo Licitatório: 190/2018

Data do Processo: 13/09/2018

Folha: 32/34

Fornecedor: RCM ARCONDICIONDO EIRELI ME

Endereço: RUA. TERTULIANO DE ANDRADE 12 - Bairro: PONTE DO IMARUIM

Cidade: PALHOÇA UF: SC CEP: 88130-728

CNPJ: 27.720.686/0001-41 Inscrição Estadual: 258326573

Telefone: 4830585963 Enquadrado como MPE: Sim MPE Local/Regional: Sim

Item	Quantidade	Unid.	Especificação do Material	Preço Máximo	Marca	Descto.	Preço Unitário	Preço Total
146	1,00	UN	LEITOR BIOMETRICO - DIGITAL ROLADA - PADROES FBI - LEITURA DE DIGITAL DE DEDO ROLADO I - INTERFACE USB 2.0 - RESOLUÇÃO MINIMA 500 DPI e 750X800 PIXELS (MINIMO)- PROGRAMA DE INSTLAÇÃO E UTILIZAÇÃO - COMPATIVEL W INDOWS 32 E 64 - TECNOLOGIA OTICA OU PRISMA DE VIDRO OU TECNOLOGIA ELETROLUMINESCENTE - TAXA DE AMOSTRAGEM DE QUADROS POR SEGUNDO: MINIMO 15 FPS. MODELO MARCA REFERENCIA: eBioScan-F Roll Type - HFDU07-FLAT	2.975,00		0,0000	0,00	0,00
147	10,00	conj	CONJUNTO DE MESA ESCOLAR INFANTIL PARA 4 LUGARES IDEAL PARA CRIANÇAS DE 2 A 7 ANOS, COMPOSTO DE 1 MESA E 4 CADEIRAS. MESA: CONFECIONADA EM TUBO INDUSTRIAL 1", SOLDA ELETRONICA, TRATAMENTO ANTI-FERRUGINOSO, PINTURA EPÓXI-PÓ, TAMPO QUADRADO CONFECIONADO EM COMPENSADO MULTILAMINADO, TIPO FÓRMICA BRILHANTE NA COR BEGE, SENDO 80CM DE COMPRIMENTO X 80CM DE LARGURA X 18MM, COM BORDAS E CANTOS ARREDONDADOS. REVESTIDOS EM FÓRMICA E FIXADO NA ESTRUTURA ATRAVÉS DE PARAFUSOS, ALTURA APROXIMADA DE 50CM. CADEIRAS: CONFECIONADAS EM TUBO INDUSTRIAL 3/4" COM ASSENTO (300X310X10MM) E ENCONSTO (300X160X10MM) EM COMPENSADO LAMINADO TIPO FÓRMICA NA COR BEGE, FICADOS NA ESTRUTURA, BALEADOS E ANATÔMICOS, REVESTIDOS EM FÓRMICA E REBITADOS NA ESTRUTURA, ALTURA APROXIMADA DO ASSENTO 25CM, ALTURA TOTAL 58CM. AS MEDIDAS PODEM VARIAR EM 10% - DESDE QUE MANTIDAS AREAS DE SUPERFICIE, QUALIDADE, ERGONOMIA EXIGIDAS. - EM CASO DE DIVERGENCIA EM MEDIDAS E MATERIAIS (DESDE QUE A QUALIDADE SIMILAR, SUPERIOR OU IGUAL).	410,00		0,0000	0,00	0,00

27.720.686/0001-41

RCM AR CONDICIONADO EIRELI ME

Rua. Tertuliano de Andrade nº 12
Ponte do Imaruim CEP: 88132-728
Fone: (48) 3374-3781
rcmarcondicionados@gmail.com
PALHOÇA - SC

PALHOÇA, 2 de Outubro de 2018



RONALDO ITAMAR MOURA MARTIN CPF 005.261.819-66
REPRESENTANTE EM LICITAÇÕES

000944

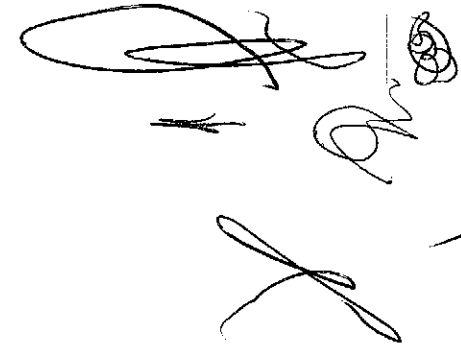

**ESTADO DO PARANA
PREFEITURA MUNICIPAL DE CRUZ MACHADO**

CNPJ: 76.339.688/0001-09 Telefone: 554 1222
Av. Vitória, 187
C.E.P.: 84620-000 - Cruz Machado

**PREGÃO PRESENCIAL
Nº.: 93/2018 - PR**

Processo Administrativo: 187/2018
Processo Licitatório: 190/2018
Data do Processo: 13/09/2018

Folha: 33/34

Fornecedor: RCM ARCONDICIONADO EIRELI ME

Endereço: RUA. TERTULIANO DE ANDRADE 12 - Bairro: PONTE DO IMARUIM
Cidade: PALHOÇA UF: SC CEP: 88130-728
CNPJ: 27.720.686/0001-41 Inscrição Estadual: 258326573
Telefone: 4830565963 Enquadramento como MPE: Sim MPE Local/Regional: Sim

Item	Quantidade	Unid.	Especificação do Material	Preço Máximo	Marca	Descto.	Preço Unitário	Preço Total
148	100,00	UN	Cadeira plastica com braço, tipo poltrona plástica. Possui sistema antiderrapante nos pés. Dimensões 79cm altura X 54 cm largura X 57 cm comprimento. Na cor branca. Produto aditivado com anti-UV, resistente aos raios solares e de fácil limpeza. Deve possuir certificação do Inmetro, conforme portaria 21/3/07 e norma da ABNT. Produto monobloco, resistente e empilhável. Peso suportado até 154 Kg Similar à marca Tramontina, modelo guarapari.	69,00		0,0000	0,00	0,00
149	1,00	UN	MONITOR 29 POLEGADAS ULTRAWIDE 21:9, FULL HD (2560X1080), COM ENTRADAS HDMI, DISPLAY PORT, DEVENDO CONTER PADRÃO VESA 75X75 OU 100X100, COM TAXA DE ATUALIZAÇÃO (MS) DE NO MAXIMO 6 MS, NÃO SENDO INFERIOR A 65HZ. COM GARANTIA DE 12 MESES, resolução mínima - taxa atualização mínima - dimensões mínimas - com selo eficiencia energetica. Marca referencia: LG 29 Full HD IPS LED UltraWide 21:9	1.511,65		0,0000	0,00	0,00
150	1,00	UN	AQUECEDOR A OLEO	340,90		0,0000	0,00	0,00
151	150,00	UN	PEN DRIVE 4 GB USB 2.0, COR PRETO	25,00		0,0000	0,00	0,00
152	13,00	UN	TV LED 24" - RESOLUÇÃO 1366X768 (MINIMO) - IMAGEM HD, CONVERSOR DIGITAL E RECEPTOR DIGITAL INTEGRADOS. CONEXÕES HDMI COM ENTRADAS DE AUDIO E VIDEO DE ALTA DEFINIÇÃO, ENTRADA USB, REPRODUÇÃO DE VIDEOS, FOTOS E MÚSICAS, ENTRADA RTF PARA TV ABERTA, ENTRADA DE VIDEO E AUDIO ESTÉREO, ENTRADA VGA, ENTRADA PC AUDIO, SAIDA DE AUDIO RCA. ALIMENTAÇÃO BIVOLT; INCLUSOS CABO ALIMENTAÇÃO, CONTROLE REMOTO. COM GARANTIA DE 1 ANO. COR PRETO.	799,00		0,0000	0,00	0,00
153	1,00	UN	LAVADORA DE ROUPAS/TANQUINHO COM AGITADOR -5KG MINIMO 110V - Gabinete em plástico - lavagem por agitação - com timer -	369,00		0,0000	0,00	0,00

[Handwritten signatures and initials]

27.720.686/0001-41

RCM ARCONDICIONADO EIRELI ME

Rua Tertuliano de Andrade Nº 12
Ponte do Imaruim, CEP: 88132-728
Palhoça - SC
E-mail: rcm@rcm.com.br
Telefone: (48) 3374-3764
rcm@rcm.com.br

PALHOÇA, 2 de Outubro de 2018

PALHOÇA - SC

[Handwritten signature]

RONALDO ITAMAR MOURA MARTIN CPF 005.261.819-66
REPRESENTANTE EM LICITAÇÕES

000945

**ESTADO DO PARANA
PREFEITURA MUNICIPAL DE CRUZ MACHADO**

CNPJ: 76.339.688/0001-09 Telefone: 554 1222
Av. Vitória, 167
C.E.P.: 84620-000 - Cruz Machado

**PREGÃO PRESENCIAL
Nº.: 93/2018 - PR**

Processo Administrativo: 187/2018
Processo Licitatório: 190/2018
Data do Processo: 13/09/2018
Folha: 34/34

Fornecedor: **RCM ARCONDICINDO EIRELI ME**
Endereço: RUA. TERTULIANO DE ANDRADE 12 - Bairro: PONTE DO IMARUIM
Cidade: PALHOÇA UF: SC CEP: 88130-728
CNPJ: 27.720.686/0001-41 Inscrição Estadual: 258326573
Telefone: 4830585963 Enquadrado como MPE: Sim MPE Local/Regional: Sim

Item	Quantidade	Unid.	Especificação do Material	Preço Máximo	Marca	Desccto.	Preço Unitário	Preço Total
154	1,00	UN	CENTRÍGUA DE ROUPAS MIN 5KG - 110V COM TIMER	550,00		0,0000	0,00	0,00

Reservado para
Observações do
Fornecedor:

Total Geral: 29.950,00

(Valores expressos em Reais R\$)

27.720.686/0001-41

RCM ARCONDICIONADO EIRELI ME

Rua: Tertuliano de Andrade Nº 12
Ponte do Imarui CEP: 88130-728
Fone: (48) 3374-3761
rematcondicnaos@gmail.com
PALHOÇA - SC

Total por Extenso: (vinte e nove mil novecentos e cinquenta reais)
PALHOÇA, 2 de Outubro de 2018

RONALDO ITAMAR MOURA MARTIN CPF 005.261.819-66
REPRESENTANTE EM LICITAÇÕES



0009

RCM AR CONDICIONADO EIRELI - ME

000947

CNPJ: 27.720.686/0001-41

Endereço: Rua: Tertuliano de Andrade, 12
Ponte do Imaruim / Palhoça - SC CEP: 88.130-728
Fone: (48) 3358-5963 E-mail: rcmarcondicionados@gmail.com

DADOS PARA DEPÓSITO

BANCO BANRISUL: 041 AGENCIA: 1025 CONTA CORRENTE Nº 600347006

PREFEITURA MUNICIPAL DE CRUZ MACHADO

PREGÃO PRESENCIAL Nº. 93/2018

PROCESSO Nº. 190/2018

DECLARAÇÃO*Prezados Senhores,*

A EMPRESA RCM AR CONDICIONADOS EIRELI ME, CNPJ 27.720.686/0001-41, SEDIADA NA RUA TERTULIANO DE ANDRADE, Nº 12, PONTE DO IMARUI, PALHOÇA- SC CEP 88130-728. por intermédio de seu representante legal Sr.(a) RONALDO ITAMAR MOURA MARTIN portador do Documento de Identidade nº 33.295 31 SSP/SC inscrito no CPF sob o nº 005.261.819-66 declara para os devidos fins de direito, DECLARA, sob as penas da Lei, que O

Prazo de validade da Proposta de Preços, é de , 60 (sessenta) dias e será contado a partir da data do protocolo/entrega do invólucro contendo a Proposta de Preços ao Licitador, sendo que para a contagem do prazo excluir-se-á o dia do início e incluir-se-á o dia do vencimento. O prazo de validade das propostas ficará suspenso no caso de recurso administrativo ou judicial interposto na presente licitação, até o prazo máximo de 30 (trinta) dias. O prazo de validade da proposta deverá constar expressamente na proposta de preços sob pena de desclassificação se não conter tal dado. e) Prazo de Entrega: A solicitação dos itens objeto desta licitação será de acordo com a necessidade do Departamento solicitante,

Entregaremos os itens solicitados em prazo não superior a 05 (cinco) dias úteis, contados da data de recebimento da Autorização de Fornecimento emitido pelo Departamento de Compras do Município com os itens solicitados;

PALHOÇA, 03 DE OUTUBRO DE 2018.

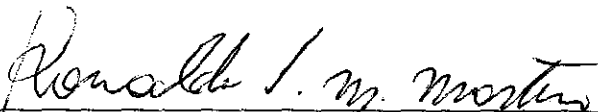

RONALDO ITAMAR MOURA MARTIN CPF 005.261.819-66

RCM AR CONDICIONADO EIRELI ME
Rue Tertuliano de Andrade Nº 12
Ponte do Imaruim CEP: 88132-728
Fone: (48) 3374.3781
rcmarcondicionados@gmail.com
PALHOÇA - SC

27.720.686/0001-41



ECO POWER
(HWF/RQ)

O Split Eco Power Elgin traz uma grande inovação para o mercado. Com a função Wi-Fi (opcional) é possível ligar, desligar e programar funções do seu ar-condicionado através de tablets e smartphones. Com design elegante e display invisível, o aparelho proporciona mais praticidade e conforto aos usuários.

Filtro Ion Air
elimina 99% de
vírus, bactérias e
ácidos, deixando
o ambiente mais
limpo e saudável

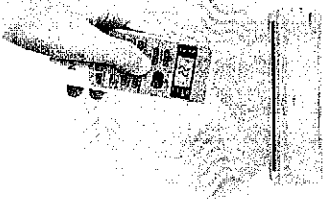

Controle Remoto em Português e Função "Conforto".

O sensor de temperatura fica no controle remoto. Assim, quando você fica próximo ao controle, a unidade mantém a temperatura escolhida onde estiver.

- Função Limpeza
- Função Turbo
- Função Conforto
- Saída de Dreno: 2 lados

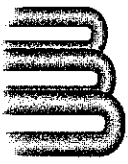
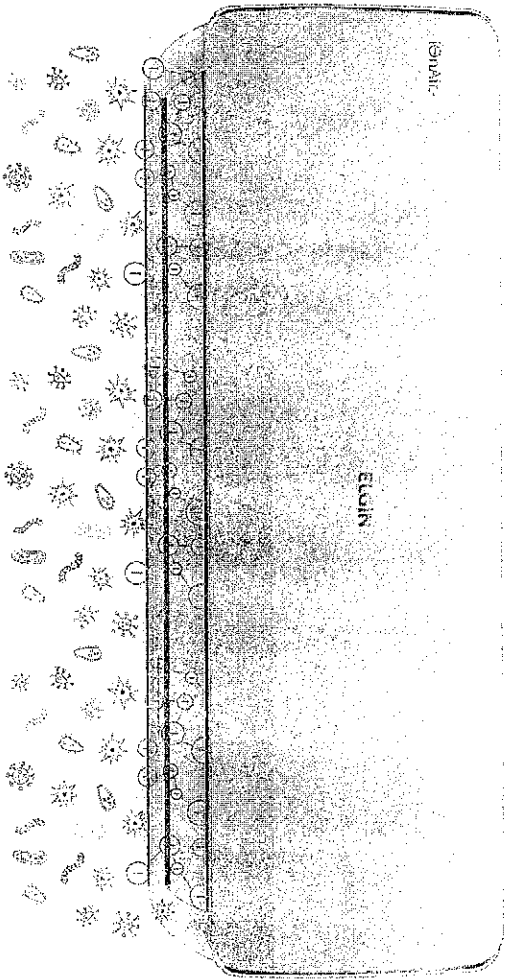

Serpentina de Cobre
Tubos de cobre e aletas de alumínio.

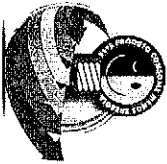

Classificação A no Inmetro

Módulo Wi-Fi opcional
Habilitador:
AMATEL
95516-17-10088



Gas Ecológico R-410 A
Não agreda a camada de ozônio



Garantia total de 3 anos*



Frio e Quente / frio



9.000 a 30.000 BTU/h



Refrigerante Ecológico



ION AIR: Elimina 99% de vírus, bactérias, fungos e ácaros.



Fabricação nacional

* Garantia de 3 anos se instalado por empresa credenciada pela Elgin.

Handwritten signatures and stamps at the bottom of the page.

AR CONDICIONADO **SPLIT FIT**

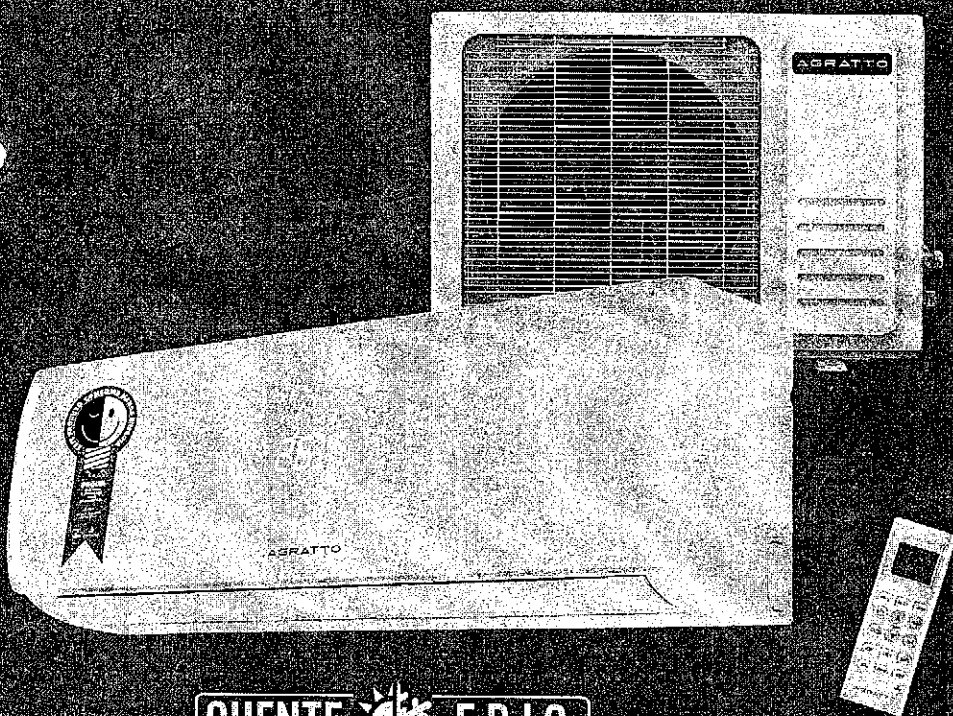

QUENTE  **FRIO**

Com design clean, moderno e elegante

AGRATTO
AR CONDICIONADO

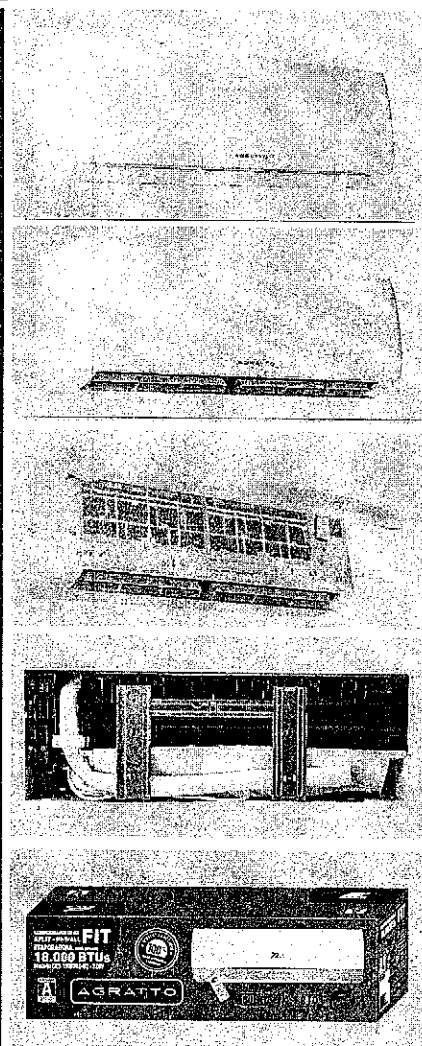

Todas as imagens desta ficha são meramente ilustrativas.

[Handwritten signatures and scribbles]

AR CONDICIONADO **SPLIT FIT**

Com design clean, moderno e elegante, os Splits Agratto combinam com qualquer ambiente.

Design pensado para se adequar às suas necessidades, os Ares Split Agratto combinam com qualquer casa ou ambiente de trabalho. Dão um toque de modernidade enquanto geram conforto com uma climatização perfeita.

Opções: APENAS FRIO ou QUENTE E FRIO
 Capacidades: 9.000BTUs | 12.000BTUs | 18.000BTUs
 22.000BTUs* | 30.000BTUs*

* Consulte Disponibilidade
Origem - Nacional



PROCEL
 ENERGIA
 E DINHEIRO.
 NÃO
 DESPERDIÇA.

Produto
 Condicionador
 de Ar Split



ECONÔMICO Classificação A no Procel

SERPENTINA Tubos 100% em cobre

PAINEL DE LED Iluminação suave

GAS R410a Gas ecológico

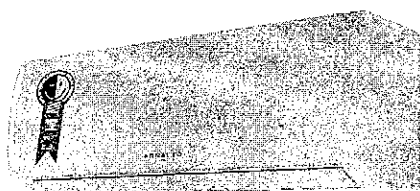

UNIDADE EVAPORADORA



CONTROLE REMOTO

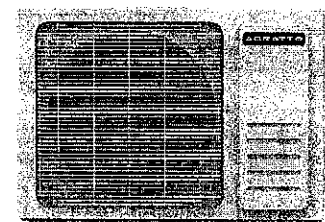

UNIDADE CONDENSADORA

AGRATTO
 AR CONDICIONADO

[Handwritten signatures and scribbles]

SPLIT HIGH WALL FIT

000952

U	DESCRIÇÃO	CÓD. DE BARRAS	UNIDADE	EMP. MAX.	PESQ BRU.	PESO LÍQ.	CxLxA - mm	M³	OTB.	PBTÊNCIA	C. ENEL
2	CONDICIONADOR DE AR TIPO SPLIT FIT CCS9F-R4 9KBTU AGRATTO	7898461965661	INTERNA	3	9,300 Kg	7,700 Kg	860x330x265	0,07520	1	1050W	A
			EXTERNA	3	24,800 Kg	22,800 Kg	785x600x340	0,16014	1		
4	CONDICIONADOR DE AR TIPO SPLIT FIT CCS12F-R4 12KBTU AGRATTO	7898461965678	INTERNA	3	9,600 Kg	8,000 Kg	860x330x265	0,075207	1	1080W	A
			EXTERNA	3	29,700 Kg	27,600 Kg	820x600x340	0,16728	1		
10	CONDICIONADOR DE AR TIPO SPLIT FIT CCS18F-R4 18KBTU AGRATTO	7898461965463	INTERNA	3	12,000 Kg	9,600 Kg	970x345x290	0,09704	1	1620W	A
			EXTERNA	3	39,700 Kg	36,600 Kg	905x640x365	0,21140	1		
8	CONDICIONADOR DE AR TIPO SPLIT FIT CCS22F-R4 22KBTU AGRATTO	7898461966279	INTERNA	3	16,000 Kg	14,000 Kg	1105x405x315	0,14097	1	1916W	A
			EXTERNA	3	43,000 Kg	39,000 Kg	1015x775x445	0,35004	1		
2	CONDICIONADOR DE AR TIPO SPLIT FIT CCS30F-R4 30KBTU AGRATTO	7898461966156	INTERNA	3	19,000 Kg	16,000 Kg	1190x420x330	0,16493	1	2633W	B
			EXTERNA	3	55,000 Kg	50,000 Kg	1015x775x445	0,35004	1		
3	CONDICIONADOR DE AR TIPO SPLIT FIT CCS9QF-R4 9KBTU AGRATTO	7898461965340	INTERNA	3	9,300 Kg	7,700 Kg	860x330x265	0,07520	1	1050W	A
			EXTERNA	3	24,800 Kg	22,800 Kg	785x600x340	0,16014	1		
6	CONDICIONADOR DE AR TIPO SPLIT FIT CCS12QF-R4 12KBTU AGRATTO	7898461965326	INTERNA	3	9,600 Kg	8,000 Kg	860x330x265	0,06971	1	1080W	A
			EXTERNA	3	29,700 Kg	27,600 Kg	820x600x340	0,15407	1		
9	CONDICIONADOR DE AR TIPO SPLIT FIT CCS18QF-R4 18KBTU AGRATTO	7898461965333	INTERNA	3	12,000 Kg	9,600 Kg	970x345x290	0,08495	1	2200W	A
			EXTERNA	3	39,700 Kg	36,600 Kg	905x640x365	0,19468	1		
7	CONDICIONADOR DE AR TIPO SPLIT FIT CCS22QF-R4 22KBTU AGRATTO	7898461966262	INTERNA	3	17,000 Kg	16,000 Kg	1105x405x345	0,14097	1	1620W	A
			EXTERNA	3	44,000 Kg	40,000 Kg	1015x775x445	0,35008	1		
1	CONDICIONADOR DE AR TIPO SPLIT FIT CCS30QF-R4 30KBTU AGRATTO	7898461966149	INTERNA	3	19,000 Kg	16,000 Kg	1190x420x330	0,16493	1	1930W	A
			EXTERNA	3	59,000 Kg	54,000 Kg	1015x775x445	0,35004	1		

Tensão/Frequência	V/Hz	220/60
Capacidade de Refrigeração	W	2636
Capacidade de Refrigeração	Btu/h	9000
Corrente	A	4,1
Potência Máxima	W	1050
Corrente Máxima	A	5,5
Potência do Motor Ventilador	W	15
Capacitor do Motor Ventilador	uF	1,2
Rotação (RPM) do Motor Ventilador	r/min	1150
Vazão	m³/h	500
Nível de ruído	dB(A)	35

Potência do Motor Ventilador	W	30
Capacitor do Motor Ventilador	uF	2,5
Rotação (RPM) do Motor Ventilador	r/min	860
Nível de ruído	dB(A)	50
Gás refrigerante	g	R410A/550g
Pressão de projeto (alta / baixa)	MPa	4,2 / 1,2
Tubulação de descarga / sucção	mm (pol.)	Ø6,0-Ø9,52mm (1/4" x 3/8")
Comprimento Máximo da Tubulação	m	15
Desnível máximo da Tubulação	m	5

Tensão/Frequência	V/Hz	220/60
Capacidade de Refrigeração	W	2480
Capacidade de Refrigeração	Btu/h	9000
Corrente	A	A,1
Potência Máxima	W	1050
Corrente Máxima	A	5,5
Potência do Motor Ventilador	W	15
Capacitor do Motor Ventilador	uF	1,2
Rotação (RPM) do Motor Ventilador	r/min	1150
Vazão	m³/h	500
Nível de ruído	dB(A)	35

Potência do Motor Ventilador	W	302
Capacitor do Motor Ventilador	uF	2,5
Rotação (RPM) do Motor Ventilador	r/min	860
Nível de ruído	dB(A)	50
Gás refrigerante	g	R410A/550g
Pressão de projeto (alta / baixa)	MPa	4,2 / 1,2
Tubulação de descarga / sucção	mm (pol.)	Ø6,0-Ø9,52 (1/4" x 3/8")
Comprimento Máximo da Tubulação	m	15
Desnível máximo da Tubulação	m	5

Tensão/Frequência	V/Hz	220/60
Capacidade de Refrigeração	W	3800
Capacidade de Refrigeração	Btu/h	12000
Corrente	A	6,1
Potência Máxima	W	1080
Corrente Máxima	A	7,5
Potência do Motor Ventilador	W	15
Capacitor do Motor Ventilador	uF	1,2
Rotação (RPM) do Motor Ventilador	r/min	1320
Vazão	m³/h	558
Nível de ruído	dB(A)	35

Potência do Motor Ventilador	W	25
Capacitor do Motor Ventilador	uF	2
Rotação (RPM) do Motor Ventilador	r/min	780
Nível de ruído	dB(A)	52
Gás refrigerante	g	R410A/720g
Pressão de projeto (alta / baixa)	MPa	4,2 / 1,2
Tubulação de descarga / sucção	mm (pol.)	Ø6,0-Ø12,0mm (1/4" x 1/2")
Comprimento Máximo da Tubulação	m	15
Desnível máximo da Tubulação	m	5

Tensão/Frequência	V/Hz	220/60
Capacidade de Refrigeração	W	3580
Capacidade de Refrigeração	Btu/h	12000
Corrente	A	6,1
Potência Máxima	W	1080
Corrente Máxima	A	7,5
Potência do Motor Ventilador	W	15
Capacitor do Motor Ventilador	uF	1,2
Rotação (RPM) do Motor Ventilador	r/min	1320
Vazão	m³/h	550
Nível de ruído	dB(A)	35

Potência do Motor Ventilador	W	25
Capacitor do Motor Ventilador	uF	2
Rotação (RPM) do Motor Ventilador	r/min	780
Nível de ruído	dB(A)	55
Gás refrigerante	g	R410A/820g
Pressão de projeto (alta / baixa)	MPa	4,2 / 1,2
Tubulação de descarga / sucção	mm (pol.)	Ø6,0-Ø12,0 (1/4" x 1/2")
Comprimento Máximo da Tubulação	m	15
Desnível máximo da Tubulação	m	5

Tensão/Frequência	V/Hz	220/60
Capacidade de Refrigeração	W	5470
Capacidade de Refrigeração	Btu/h	18000
Corrente	A	8,2
Potência Máxima	W	1620
Corrente Máxima	A	10,5
Potência do Motor Ventilador	W	25
Capacitor do Motor Ventilador	uF	2
Rotação (RPM) do Motor Ventilador	r/min	1150
Vazão	m³/h	850
Nível de ruído	dB(A)	38

Potência do Motor Ventilador	W	46
Capacitor do Motor Ventilador	uF	2,5
Rotação (RPM) do Motor Ventilador	r/min	860
Nível de ruído	dB(A)	56
Gás refrigerante	g	R410A/1150g
Pressão de projeto (alta / baixa)	MPa	4,2 / 1,2
Tubulação de descarga / sucção	mm (pol.)	Ø6,0-Ø12,0mm (1/4" x 1/2")
Comprimento Máximo da Tubulação	m	15
Desnível máximo da Tubulação	m	5

Tensão/Frequência	V/Hz	220/60
Capacidade de Refrigeração	W	5450
Capacidade de Refrigeração	Btu/h	18000
Corrente	A	8,2
Potência Máxima	W	2200
Corrente Máxima	A	10,5
Potência do Motor Ventilador	W	25
Capacitor do Motor Ventilador	uF	2
Rotação (RPM) do Motor Ventilador	r/min	1150
Vazão	m³/h	850
Nível de ruído	dB(A)	38

Potência do Motor Ventilador	W	66
Capacitor do Motor Ventilador	uF	2,5
Rotação (RPM) do Motor Ventilador	r/min	860
Nível de ruído	dB(A)	56
Gás refrigerante	g	R410A/1170g
Pressão de projeto (alta / baixa)	MPa	4,2 / 1,2
Tubulação de descarga / sucção	mm (pol.)	Ø6,0-Ø12,0 (1/4" x 1/2")
Comprimento Máximo da Tubulação	m	15
Desnível máximo da Tubulação	m	5

Tensão/Frequência	V/Hz	220/60
Capacidade de Refrigeração	W	6380
Capacidade de Refrigeração	Btu/h	22000
Corrente	A	8,7
Potência Máxima	W	1916
Corrente Máxima	A	13,5
Potência do Motor Ventilador	W	45
Capacitor do Motor Ventilador	uF	3
Rotação (RPM) do Motor Ventilador	r/min	1280
Vazão	m³/h	1420
Nível de ruído	dB(A)	48-53

Potência do Motor Ventilador	W	68
Capacitor do Motor Ventilador	uF	4
Rotação (RPM) do Motor Ventilador	r/min	830
Nível de ruído	dB(A)	59
Gás refrigerante	g	R410A/2100g
Pressão de projeto (alta / baixa)	MPa	2,6 / 0,7
Tubulação de descarga / sucção	mm (pol.)	Ø9,8-Ø16,2mm (3/8" x 5/8")
Comprimento Máximo da Tubulação	m	15
Desnível máximo da Tubulação	m	8

Tensão/Frequência	V/Hz	220/60
Capacidade de Refrigeração	W	6300
Capacidade de Refrigeração	Btu/h	22000
Corrente	A	7,8
Potência Máxima	W	1620
Corrente Máxima	A	8,8
Potência do Motor Ventilador	W	45
Capacitor do Motor Ventilador	uF	3
Rotação (RPM) do Motor Ventilador	r/min	1280
Vazão	m³/h	1618
Nível de ruído	dB(A)	48-53

Potência do Motor Ventilador	W	60
Capacitor do Motor Ventilador	uF	4
Rotação (RPM) do Motor Ventilador	r/min	830
Nível de ruído	dB(A)	59
Gás refrigerante	g	R410A/2115g
Pressão de projeto (alta / baixa)	MPa	3,8 / 1,2
Tubulação de descarga / sucção	mm (pol.)	Ø9,8-Ø16,2 (3/8" x 5/8")
Comprimento Máximo da Tubulação	m	15
Desnível máximo da Tubulação	m	8

Tensão/Frequência	V/Hz	220/60
Capacidade de Refrigeração	W	8240
Capacidade de Refrigeração	Btu/h	30800
Corrente	A	8,7
Potência Máxima	W	2633
Corrente Máxima	A	18
Potência do Motor Ventilador	W	45
Capacitor do Motor Ventilador	uF	3
Rotação (RPM) do Motor Ventilador	r/min	1200
Vazão	m³/h	1160
Nível de ruído	dB(A)	48-53

Potência do Motor Ventilador	W	68
Capacitor do Motor Ventilador	uF	4
Rotação (RPM) do Motor Ventilador	r/min	830
Nível de ruído	dB(A)	59
Gás refrigerante	g	R410A/2100g
Pressão de projeto (alta / baixa)	MPa	2,6 / 0,7
Tubulação de descarga / sucção	mm (pol.)	Ø9,8-Ø16,2mm (3/8" x 5/8")
Comprimento Máximo da Tubulação	m	15
Desnível máximo da Tubulação	m	8

Tensão/Frequência	V/Hz	220/60
Capacidade de Refrigeração	W	8200
Capacidade de Refrigeração	Btu/h	30000
Corrente	A	11,9
Potência Máxima	W	1930
Corrente Máxima	A	18
Potência do Motor Ventilador	W	45
Capacitor do Motor Ventilador	uF	3
Rotação (RPM) do Motor Ventilador	r/min	1280
Vazão	m³/h	1250
Nível de ruído	dB(A)	48-53

Potência do Motor Ventilador	W	68
Capacitor do Motor Ventilador	uF	4
Rotação (RPM) do Motor Ventilador	r/min	830
Nível de ruído	dB(A)	59
Gás refrigerante	g	R410A/2015g
Pressão de projeto (alta / baixa)	MPa	3,8 / 1,2
Tubulação de descarga / sucção	mm (pol.)	Ø9,8-Ø16,2 (3/8" x 5/8")
Comprimento Máximo da Tubulação	m	15
Desnível máximo da Tubulação	m	8

A Agratto reserva-se o direito de proceder, sem prévio aviso, às modificações técnicas que julgar conveniente. Os pesos e medidas dos produtos e embalagens podem ter variação de ±3%.

000953

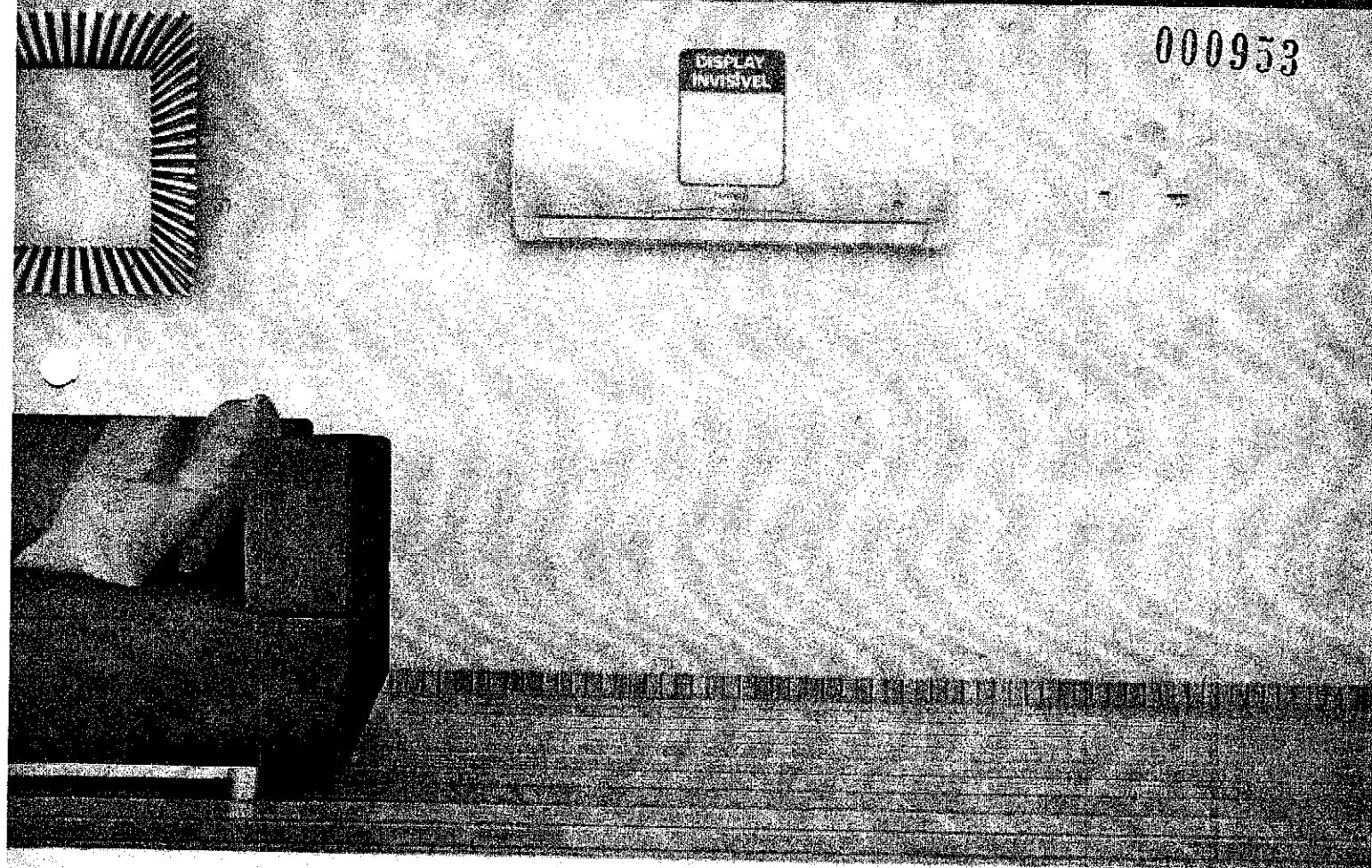
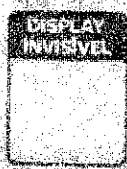

O frescor da natureza na sua casa!

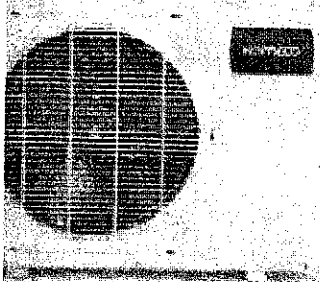

9.000 BTU/h

KOH 09FC 1HX
KOH 09QC 1HX

12.000 BTU/h

KOH 12FC 1HX
KOH 12QC 1HX

18.000 BTU/h

KOH 18FC 1HX
KOH 18QC 1HX

22.000 BTU/h

KOH 22FC 1HX
KOH 22QC 1HX

Versões
 Capacidade Térmica
 Tensão-Fase-Frequência
 Corrente de operação
 Potência
 Nível de ruído - int./ext.
 Dimensões

Frio - Quente/Frio
 9.000 BTU/h
 220V - 1F - 60Hz
 3,80 A
 815 W
 46/52 (int./ext.)
 193 x 278 x 217 mm
 215 x 295 x 540 mm

Frio - Quente/Frio
 12.000 BTU/h
 220V - 1F - 60Hz
 5,25 A
 1.088 W
 30/36 (int./ext.)
 193 x 278 x 217 mm
 215 x 277 x 540 mm

Frio - Quente/Frio
 18.000 BTU/h
 220V - 1F - 60Hz
 7,80 A
 1.631 W
 25/36 (int./ext.)
 272 x 295 x 235 mm
 250 x 305 x 605 mm

Frio - Quente/Frio
 22.000 BTU/h
 220V - 1F - 60Hz
 10,50 A
 2.150 W
 25/36 (int./ext.)
 302 x 295 x 235 mm
 320 x 310 x 700 mm

ECO

000954

LANÇAMENTO

KOMECCO

KOMECCO eco

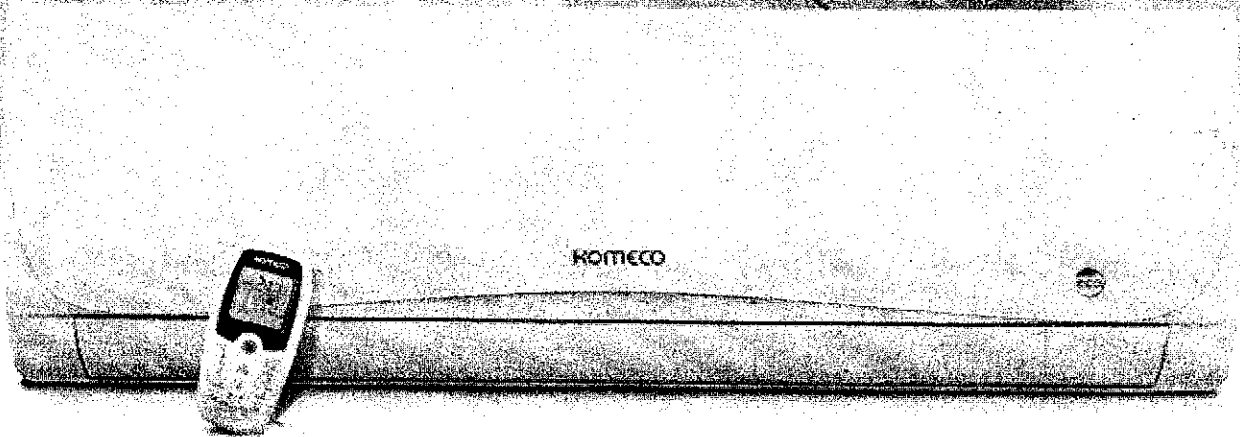

2 ANOS

GARANTIA
Contra defeitos de fabricação

ClinicalFilter

EXCLUSIVO
DE SÉRIE

*Filtro de
Vitamina C*



- 3 MINUTOS DE PROTEÇÃO
- AUTODIAGNÓSTICO
- AUTOREFINIÇÃO
- ILASSIFICAÇÃO INMETRO™
- COMPRESSOR DE ALTA EFICIÊNCIA
- CONTROLE REMOTO LUMINOSO
- COBERTURA DE VÁCUO

- DISPLAY INTELIGENTE
- DISPLAY INTEL
- FILTRO ANTIODOR
- FILTRO DE LAVÃO AFINADO
- FILTRO VITAMINA C
- FUNILÃO INTERNO
- ÍMÃO
- ÍMÃO

- SLEEP
- SWING VERTICAL E HORIZONTAL
- TROCADOR DE CALOR COM LANTÂNIO (L-116)
- TROCADOR DE CALOR COM SUPERFÍCIE PATENTE
- 11 900
- TIMER
- UNIDADE EXTERNA ANTIGEL PROTEÇÃO

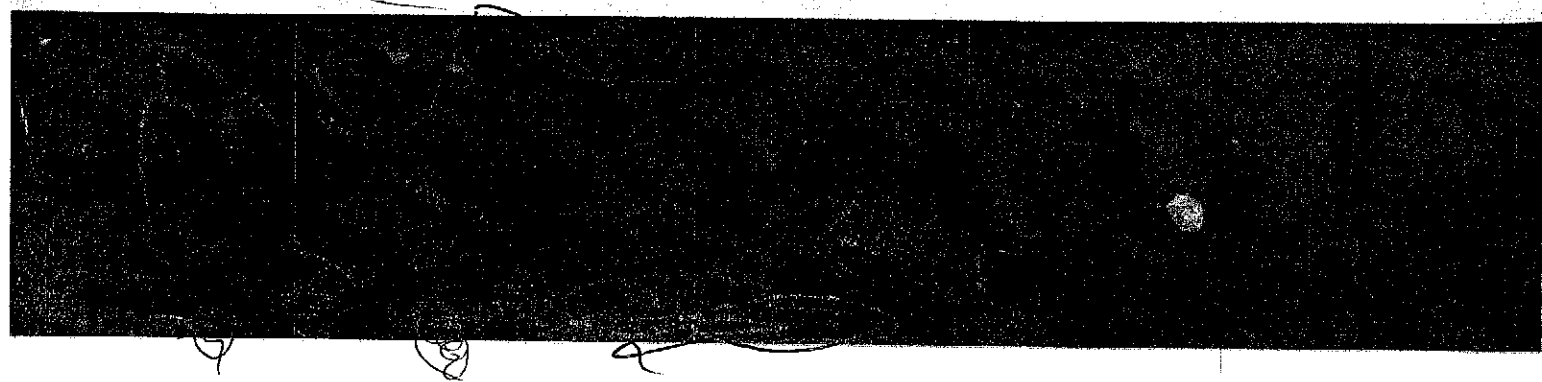

**ESTADO DO PARANA
PREFEITURA MUNICIPAL DE CRUZ MACHADO**

CNPJ: 76.339.688/0001-09 Telefone: 554 1222

Av. Vitória, 167

C.E.P.: 84620-000 - Cruz Machado

**PREGÃO PRESENCIAL
Nº.: 93/2018 - PR**

Processo Administrativo: 187/2018

Processo Licitatório: 190/2018

Data do Processo: 13/09/2018

Folha: 1/39

Fornecedor: **PISOCENTER MATERIAS PARA CONTRUÇÃO LTDA**

Endereço: RUA OSVALDO VALENTIM ZANDAVALLI, 65 - Bairro: CENTRO

Cidade: CONCÓRDIA UF: SC CEP: 89730-136

CNPJ: 00.960.036/0001-17 Inscrição Estadual: 253270758

Telefone: 3441276 Enquadramento como MPE: Sim MPE Local/Regional: Sim

Item	Quantidade	Unid.	Especificação do Material	Preço Máximo	Marca	Desccto.	Preço Unitário	Preço Total
1	1,00	UN	Aspirador de pó e líquido, capacidade 25litros, 1600W, motor 2 estágios, bico universal, mangueira 2,5M, cabo elétrico 7,5M, filtro de papel descartável, filtro de pano, filtro permanente, bocal de sopro, boia de água.	2.073,33		0,0000	0,00	0,00
2	1,00	UN	Amplificador de som 110W, resposta de frequência 10 HZ a 70KHZ, tensão de rede 120/240, proteção contra curto.	870,00		0,0000	0,00	0,00
3	5,00	UN	Aparelho de som mini system sistema 2.0 canais 30 w , usb, reproduz DVD/DVD-R/DVD-RW, DIVX, MPEG4, VCD, MP3, CD/CD-R/ CD-RW, JPEG, Bivolt, Rádio AM/FM, modelo referencia: SP141	559,50		0,0000	0,00	0,00
4	35,00	UN	Aquecedor Elétrico/Halogênio 3 Níveis de Potência, em Polipropileno e Metal, c/ desumidificador.	179,00		0,0000	0,00	0,00
5	7,00	UN	Ar Condicionado Split HW 12.000 Btus quente/frio 220V. Cor branco com controle remoto, display digital, função timer, sleep, ventilação, desumidifica, garantia 3 anos.(HWQI12B2IA / HWQE12B2NA)	2.275,00	ELGIN	0,0000	2.265,00	15.855,00
6	1,00	UN	Ar Condicionado Split HW 18.000 Btus quente/frio 220V. Cor branco com controle remoto, display digital, função timer, sleep, ventilação, desumidifica, garantia 3 anos (HWQI18B2IA / HWQE18B2NA)	3.050,00	ELGIN	0,0000	3.040,00	3.040,00
7	1,00	UN	Ar Condicionado Split HW 24.000 Btus quente/frio 220V. Cor branco com controle remoto, display digital, função timer, sleep, ventilação, desumidifica, garantia 3 anos.(HWQI24B2IA / HWQE24B2NA)	4.200,00	ELGIN	0,0000	4.185,00	4.185,00
8	4,00	UN	Ar Condicionado Split HW 9.000 Btus quente/frio 220V. Cor branco com controle remoto, display digital, função timer, sleep, ventilação, desumidifica, garantia 3 anos.(HWQI09B2IA / HWQE09B2NA)	1.890,00	ELGIN	0,0000	1.875,00	7.500,00

Handwritten signature and initials: D. J. S. L. C.

PISOCENTER COM. MATERIAS DE CONTRUÇÃO
CNPJ: 00.960.036/0001-17 - I.E. 253.270.758

CONCÓRDIA, 2 de Outubro de 2018

Rua Osvaldo Zandavalli, 65 - Concórdia - SC
Fone: (49) 3442-1276

JOEL BALBINOT
SOCIO PROPRIETARIO

000955

**ESTADO DO PARANA
PREFEITURA MUNICIPAL DE CRUZ MACHADO**

CNPJ: 76.339.688/0001-09 Telefone: 554 1222
 Av. Vitória, 167
 C.E.P.: 84620-000 - Cruz Machado

PREGÃO PRESENCIAL
 Nº.: 93/2018 - PR

Processo Administrativo: 187/2018
 Processo Licitatório: 190/2018
 Data do Processo: 13/09/2018

Folha: 39/39

Fornecedor: PISOCENTER MATERIAS PARA CONTRUÇÃO LTDA

Endereço: RUA OSVALDO VALENTIM ZANDAVALLI, 65 - Bairro: CENTRO
 Cidade: CONCÓRDIA UF: SC CEP: 89730-136
 CNPJ: 00.960.036/0001-17 Inscrição Estadual: 253270758
 Telefone: 3441276 Enquadrado como MPE: Sim MPE Local/Regional: Sim

Item	Quantidade	Unid.	Especificação do Material	Preço Máximo	Marca	Descto.	Preço Unitário	Preço Total
154	1,00	UN	CENTRÍGUGA DE ROUPAS MIN 5KG - 110V COM TIMER	550,00		0,0000	0,00	0,00

**Reservado para
Observações do
Fornecedor:**

A empresa PISOcenter declara: O preço proposto acima contempla todas as despesas necessárias ao pleno fornecimento, tais como os encargos (obrigações sociais, impostos, taxas etc.), cotados separados e incidentes sobre o fornecimento; O objeto fornecido tem garantia de fábrica pelo prazo de 3 ano; A proposta terá validade de 60 (sessenta) dias, a partir da data de abertura do prego;

Total Geral:

30.580,00

(Valores expressos em Reais R\$)

Total por Extenso: (trinta mil quinhentos e oitenta reais)

PISOCENTER.COM MATERIAS DE CONTRUÇÃO
 CNPJ: 00.960.036/0001-17 - I.E. 253.270.758

CONCÓRDIA, 2 de Outubro de 2018

Rua Osvaldo Zandavalli, 65 - Concórdia-SC
 Fone: (49) 3442-1276

JOEL BRUBINOT
 SOCIO PROPRIETARIO

000956

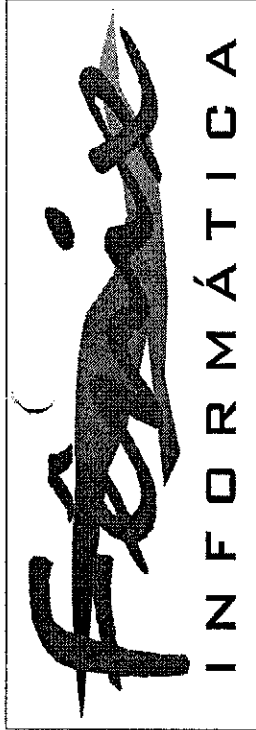

Fênix Informática e Telefonia Ltda.
Av. Manoel Ribas, 791 - Centro
União da Vitória - PR CEP 84600-000
Telefone/fax: (42) 3522 7166
CNPJ 05.047.599/0001-32
I.E. 902.57886-29

PREGÃO PRESENCIAL: N° 93/2018
PROCESSO: N° 190/2018

Página 01-02

NOME DA EMPRESA: FENIX INFORMATICA E TELEFONIA LTDA
NOME DE FANTASIA: FENIX TELEINFORMATICA
CNPJ: 05.047/599/0001-32
ENDEREÇO: AV. MANOEL RIBAS 791 SALA 01
CIDADE: UNIÃO DA VITÓRIA - PR
BAIRRO: CENTRO CEP: 84600-000
E-MAIL: fenix-informatica@hotmail.com Celular 42 99911-5597
CNPJ: 05.047.599/0001-32 I.E. 90257886-29 I.MUN. 9052-0

ANEXO III

A PRESENTE LICITAÇÃO TEM POR OBJETO: É objeto desta licitação a seleção de sociedade empresária especializada para o Registro de Preço objetivando a aquisição de equipamentos de informática, elétricos eletrônicos, processamento de dados, e demais equipamentos diversos destinados para várias Secretarias desta municipalidade, em seus itens conforme especificações constantes do Anexo I deste edital, modalidade Pregão Presencial N.º 93/2018, acatando todas as estipulações consignadas:

ANEXO I - PROPOSTA DE PREÇOS - ENVELOPE N° 01

Descrição e quantitativos a serem adquiridos:

Item	ESPECIFICAÇÕES	Quant.	UN.	Marca/Fabricante	Valor Unitário	Valor Total	Valor Unit. Proposto	Valor Total Proposto
Valor total máximo admitido nos Itens deste Edital: (QUINHENTOS E OITENTA E DOIS MIL E QUINHENTOS E DEZOITO REAIS E CINQUENTA E TRÊS CENTAVOS)								
VALOR TOTAL PROPOSTO: (QUATROCENTOS MIL E CENTO E OITENTA E SETE REAIS)								
R\$ 582.518,53								
R\$ 400.187,00								

05.047.599/0001-32

FÊNIX Informática e
Telefonia Ltda.
Av. Manoel Ribas, 791
CEP 84600-000 - Centro
União da Vitória - PR

000957

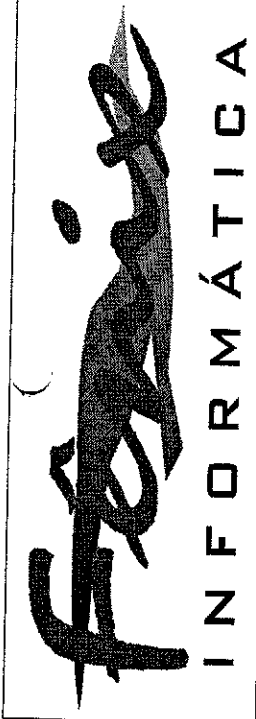

Fênix Informática e Telefonia Ltda.
Av. Manoel Ribas, 791- Centro
União da Vitória - PR CEP 84600-000
Telefone/fax: (42) 3522 7166
CNPJ 05.047.599/0001-32
I.E. 902.57886-29

OBS.: No preço cotado já estão incluídas eventuais vantagens e/ou abatimentos, impostos, taxas e encargos sociais, obrigações trabalhistas, previdenciárias, frete, fiscais e comerciais etc. e outras quaisquer que incidam sobre a contratação.

Declaramos que os itens ofertados atendem à todas as especificações descritas no edital.

Prazo mínimo de garantia dos equipamentos, nos seguintes termos:

Garantia mínima de 12 meses para todos os equipamentos;

Deverá ser citada a marca dos produtos cotados

PRazo E VIGêNCIA DA CONTRATAÇÃO: A Ata de Registro de Preços terá a validade de 12 (doze) meses, contados a partir da data de sua assinatura, com eficácia legal da publicação de seu extrato.

Validade da Proposta Comercial: Fica estabelecido em 60 (sessenta) dias o prazo de validade das propostas, o qual será contado a partir da data da sessão de abertura dos envelopes n.º 02. Na contagem do prazo, excluir-se-á o dia do início e incluir-se-á o dia do vencimento.

Local e Prazo de Entrega: A solicitação dos itens objeto desta licitação será de acordo com a necessidade do Departamento solicitante, a empresa vencedora deverá entregar os itens solicitados em prazo não superior a 05 (cinco) dias úteis, contados da data de recebimento da Autorização de Fornecimento emitido pelo Departamento de Compras do Município com os itens solicitados.

As entregas deverão acontecer no horário de funcionamento da requisitante, em horário pré-determinado, respeitando a presença do funcionário responsável pela conferência. O objeto licitado deverá ser entregue nesta cidade, na Prefeitura Municipal, sito à Avenida Vitória, nº 251, Centro em Cruz Machado - PR. Em horário determinado pela Secretária solicitante.

CONDIÇÕES DE PAGAMENTOS: O pagamento pela aquisição objeto da presente Licitação será efetuado à contratada em até 30 (trinta) dias após o recebimento dos produtos e aceitação da Nota Fiscal, mediante depósito bancário em sua conta corrente.

O pagamento será efetuado conforme descrito no anexo "1", mediante apresentação da Nota Fiscal, com o comprovante de entrega no verso da mesma, devendo estar anexados à nota fiscal os comprovantes de regularidade com o FGTS e INSS.

(x) Declaramos para os devidos fins, que somos Microempresa ou Empresa de Pequeno Porte, nos termos da Lei Complementar n.º 123/2006 e suas alterações, e que fazemos prova de tal condição com documentos inseridos no envelope n.º 02 - DOCUMENTAÇÃO, conforme previsto no Edital.

BANCO: CAIXA ECONOMICA FEDERAL AG: 0422 C/C: 1053-6 OPERAÇÃO: 003

Nome do representante legal: ODIRLEI DOZORSKI

Local: Prefeitura Municipal de Cruz Machado - PR

Data: 03-10-2018 Horário: 09:00

[Handwritten signature]
05.047.599/0001-32
FÊNIX Informática e
Telefonia Ltda.
Av. Manoel Ribas, 791
Av. Mangalá 01 - Centro
União da Vitória - PR

[Handwritten signature]
ODIRLEI DOZORSKI
RG: 6.237.661-9 SSP/PR
CPF: 029.451.369-88
Sócio Administrador
CNPJ: 05.047.599/0001-32

0000958

ESTADO DO PARANA
PREFEITURA MUNICIPAL DE CRUZ MACHADO

CNPJ: 76.339.688/0001-09 Telefone: 554 1222
Av. Vitória, 167
C.E.P.: 84620-000 - Cruz Machado

PREGÃO PRESENCIAL
Nº.: 93/2018 - PR

Processo Administrativo: 187/2018
Processo Licitatório: 190/2018
Data do Processo: 13/09/2018

Folha: 1/40

Fornecedor: **FÊNIX INFORMÁTICA E TELEFONIA LTDA**
Endereço: AV. MANOEL RIBAS, 791 SALA 01 - Bairro: CENTRO
Cidade: UNIÃO DA VITÓRIA UF: PR CEP: 84600-000
CNPJ: 05.047.599/0001-32 Inscrição Estadual: 9025788629
Telefone: 4236227166 Enquadrado como MPE: Sim MPE Local/Regional: Não

Item	Quantidade	Unid.	Especificação do Material	Preço Máximo	Marca	Descto.	Preço Unitário	Preço Total
1	1,00	UN	Aspirador de pó e líquido, capacidade 25litros, 1600W, motor 2 estagios, bico universal, mangueira 2,5M, cabo elétrico 7,5M, filtro de papel descartável, filtro de pano, filtro permanente, bocal de sopro, boia de água.	2.073,33	WAP	0,0000	1.990,00	1.990,00
2	1,00	UN	Amplificador de som 110W, resposta de frequência 10 HZ a 70KHZ, tensão de rede 120/240, proteção contra curto.	870,00	ONEAL	0,0000	840,00	840,00
3	5,00	UN	Aparelho de som mini system sistema 2.0 canais 30 w, usb, reproduz DVD/DVD-R/DVD-RW, DIVX, MPEG4, VCD, MP3, CD/CD-R/CD-RW, JPEG, Bivolt, Radio AM/FM, modelo referencia: SP141	559,50	MULTILASER	0,0000	545,00	2.725,00
4	35,00	UN	Aquecedor Elétrico/Halogênio 3 Níveis de Potência, em Polipropileno e Metal, c/ desumidificador.	179,00		0,0000	0,00	0,00
5	7,00	UN	Ar Condicionado Split HW 12.000 Btus quente/frio 220V. Cor branco com controle remoto, display digital, função timer, sleep, ventilação, desumidifica, garantia 3 anos.	2.275,00	MIDEA	0,0000	2.200,00	15.400,00
6	1,00	UN	Ar Condicionado Split HW 18.000 Btus quente/frio 220V. Cor branco com controle remoto, display digital, função timer, sleep, ventilação, desumidifica, garantia 3 anos.	3.050,00	MIDEA	0,0000	3.000,00	3.000,00
7	1,00	UN	Ar Condicionado Split HW 24.000 Btus quente/frio 220V. Cor branco com controle remoto, display digital, função timer, sleep, ventilação, desumidifica, garantia 3 anos.	4.200,00	MIDEA	0,0000	4.130,00	4.130,00
8	4,00	UN	Ar Condicionado Split HW 9.000 Btus quente/frio 220V. Cor branco com controle remoto, display digital, função timer, sleep, ventilação, desumidifica, garantia 3 anos.	1.890,00	MIDEA	0,0000	1.860,00	7.440,00

05.047.599/0001-32

FÊNIX Informática e
Telefonia Ltda.

Av. Manoel Ribas, 791
Sala 01 - Centro
UNIÃO DA VITÓRIA - PR

UNIÃO DA VITÓRIA, 2 de Outubro de 2018

ODIRLEI DOZORSKI
PROPRIETÁRIO

000959

**ESTADO DO PARANA
PREFEITURA MUNICIPAL DE CRUZ MACHADO**

CNPJ: 76.339.688/0001-09 Telefone: 554 1222
Av. Vitória, 167
C.E.P.: 84620-000 - Cruz Machado

**PREGÃO PRESENCIAL
Nº.: 93/2018 - PR**

Processo Administrativo: 187/2018
Processo Licitatório: 190/2018
Data do Processo: 13/09/2018

Folha: 2/40

Fornecedor: **FÊNIX INFORMÁTICA E TELEFONIA LTDA**
Endereço: AV. MANOEL RIBAS, 791 SALA 01 - Bairro: CENTRO
Cidade: UNIÃO DA VITÓRIA UF: PR CEP: 84600-000
CNPJ: 05.047.599/0001-32 Inscrição Estadual: 9025788629
Telefone: 4235227166 Enquadrado como MPE: Sim MPE Local/Regional: Não

Item	Quantidade	Unid.	Especificação do Material	Preço Máximo	Marca	Descto.	Preço Unitário	Preço Total
9	2,00	UN	Banco Sem Encosto Banco com as tiras do assento em formato de toras de madeira, com rebaixo no meio do assento para maior conforto. As extremidades mantêm o formato circular de uma tora de madeira para melhor estética. Os pés são em formato de "X", em plástico rotomoldado, fazendo com que possa ser instalado em pátios sem o risco de marcar o piso com marcas de ferrugem. Em cada pé há locais próprios para fixação no chão, caso seja necessário. A montagem é totalmente por encaixe, sem necessidade de utilização de parafusos, o que elimina totalmente o risco de oxidação Material: polietileno de média densidade (material não tóxico e reciclável), polietileno pigmentado (colorido), com aditivo UV que garante a coloração original mesmo que exposto ao tempo	1.100,00		0,0000	0,00	0,00
10	1,00	UN	BANHEIRA COM TROCADOR DE FRALDA PORTÁTIL	404,50		0,0000	0,00	0,00
11	4,00	UN	SUPORTE / BASE GARAFÃO AGUA MINERAL 20 LITROS COM TORNEIRA E COM PERFURADOR - EM PLASTICO - BRANCO - MATERIAL NÃO RECICLADO.	99,00		0,0000	0,00	0,00
12	5,00	UN	BATEDEIRA NA COR PRETA, POSSUI DUAS TIGELAS, SENDO A MAIOR COM CAPACIDADE PARA 4 LITROS, POSSUI TRÊS VELOCIDADES E FUNÇÃO PULSAR, UM PAR DE BATEDORES E BASE REMOVIVEL. POTENCIA DE 250 W. VOLTAGEM 110 V. DIMENSÕES: 24,3 X 22,8 X 31,8 CM. COM MANUAL E GARANTIA DO FABRICANTE.	249,33	ARNO	0,0000	240,00	1.200,00
13	3,00	UN	BATEDEIRA PLANETARIA 8 VELOCIDADES, 300 WATTS DE POTENCIA, TIGELA COM 4 LITROS DE CAPACIDADE E 3 TIPOS DE BATEDORES, NA COR BRANCA, VOLTAGEM 110 VOLTS.	526,00	ARNO	0,0000	500,00	1.500,00

05.047.599/0001-32

FÊNIX Informática e
Telefonia Ltda.

Av. Manoel Ribas, 791
Sala 01 Centro
União da Vitória - PR

UNIÃO DA VITÓRIA, 2 de Outubro de 2018

ODIRLEI DOZORSKI
PROPRIETÁRIO

000960

**ESTADO DO PARANA
PREFEITURA MUNICIPAL DE CRUZ MACHADO**

CNPJ: 76.339.688/0001-09
Av. Vitória, 167
C.E.P.: 84620-000 - Cruz Machado

Telefone: 554 1222

PREGÃO PRESENCIAL

Nº.: 93/2018 - PR

Processo Administrativo: 187/2018
Processo Licitatório: 190/2018
Data do Processo: 13/09/2018

Folha: 3/40

Fornecedor: FÊNIX INFORMÁTICA E TELEFONIA LTDA

Endereço: AV. MANOEL RIBAS, 791 SALA 01 - Bairro: CENTRO

Cidade: UNIÃO DA VITÓRIA UF: PR CEP: 84600-000

CNPJ: 05.047.599/0001-32 Inscrição Estadual: 9025788629

Telefone: 4235227166 Enquadramento como MPE: Sim MPE Local/Regional: Não

Item	Quantidade	Unid.	Especificação do Material	Preço Máximo	Marca	Descto.	Preço Unitário	Preço Total
14	25,00	UN	Bateria selada estacionária 12v 7Ah (amperagem mínima), para nobreak. O fabricante deverá possuir as seguintes certidões: NBR ISO 14001/2004 : Gestão Ambiental. NBR ISO 9001/2008 : Gestão de Qualidade. - Bateria de chumbo acidas reguladas por valvulas - Livre de manutenção. 1 ano de garantia total a partir da emissão da nota fiscal. Dimensões aproximadas (podem variar em 5%). Comprimento = 151 mm Largura = 65 mm Altura com Terminal = 100 mm modelo/marca referência: Moura (marca apenas referência, não sendo exigido produto específico de marca/modelo).	121,33		0,0000	0,00	0,00
15	1,00	UN	Bebedouro compressor, com duas torneiras de pressão latão cromad, ajuste de temperatura automática, certificação inmetro .	909,67		0,0000	0,00	0,00
16	5,00	UN	Bebedouro refrigerado de pressão infantil inox: gabinete em aço inox 430, protegido com pvc na cor cinza com serpentina, reservatório fabricado em polietileno, capacidade para 3,5 litros de agua gelada. Aparador/cuba em aço inox, duas torneiras tipo jato e copo, a companhia filtro, controle de temperatura atraves de termostato com regulagem, tensão bivolt. Dimensões 65cm(A)x 35cm(C)x 60cm (L).	1.375,00		0,0000	0,00	0,00

(Handwritten signatures and initials)

05.047.599/0001-32

FÊNIX Informática e

Telefonia Ltda.

Av. Manoel Ribas, 791

Sala 01 - Centro

União da Vitória - PR

000961

UNIÃO DA VITÓRIA, 2 de Outubro de 2018

(Signature)
ODIRLEI DOZORSKI
PROPRIETÁRIO

**ESTADO DO PARANA
PREFEITURA MUNICIPAL DE CRUZ MACHADO**

CNPJ: 76.339.688/0001-09 Telefone: 554 1222
Av. Vitória, 167
C.E.P.: 84620-000 - Cruz Machado

**PREGÃO PRESENCIAL
Nº.: 93/2018 - PR**

Processo Administrativo: 187/2018
Processo Licitatório: 190/2018
Data do Processo: 13/09/2018

Folha: 4/40

Fornecedor: FÊNIX INFORMÁTICA E TELEFONIA LTDA

Endereço: AV. MANOEL RIBAS, 791 SALA 01 - Bairro: CENTRO

Cidade: UNIÃO DA VITÓRIA UF: PR CEP: 84600-000

CNPJ: 05.047.599/0001-32 Inscrição Estadual: 9025788629

Telefone: 4235227166 Enquadrado como MPE: Sim MPE Local/Regional: Não

Item	Quantidade	Unid.	Especificação do Material	Preço Máximo	Marca	Descto.	Preço Unitário	Preço Total
17	5,00	UN	BEBEDOURO REFRIGERADO DE PRESSÃO INOX, MODELO TRADICIONAL DE COLUNA INOX COM ESPESSURA DE 0,08MM, COM 2 TORNEIRAS DE PRESSÃO EM LATÃO CROMADO COM REGULAGEM DE JATO D'ÁGUA, UMA DE JATO PARA BOCA OUTRA PARA COPO, RALO SIFONADO, TAMPO EM AÇO INOX POLIDO, MOTO-COMPRESSOR ECONOMICO E SILENCIOSO, FILTRO DE ÁGUA COM CARVÃO ATIVADO IMPREGNADO COM PRATA, SERVE EM MEDIA 40 PESSOAS POR HORA, REFRIGERAÇÃO DE 07LT POR HORA, LARGURA MAXIMA 320MM X ALTURA MAXIMA 990MM, POTENCIA 120W-145W, VOLTAGEM 127V IGUAL OU SIMILAR A MARCA LIBELL.	899,00		0,0000	0,00	0,00
18	4,00	UN	BOLSA TÉRMICA COM 2 RECIPIENTES GRANDES 2 recipientes para armazenar Refeições. Livre de BPA; Shaker com compartimentos para transporte de cápsulas, vitaminas e suplementos em pó. Livre de BPA; 2 packs de gelo de alta qualidade (1 grande e 1 médio); Bolso exterior para sua garrafa de água; Bolso frontal com zíper; Bolso atrás para carregar livros ou papéis; Divisores centrais com ação giratória para melhor organização; Mantém os alimentos frescos por até 8 horas; Leve e fácil de carregar; Feito de nylon ballistic; Alças resistentes. Dimensões aproximadas: Altura da bolsa: 23cm Comprimento da bolsa: 28cm Largura da bolsa: 20cm	399,00		0,0000	0,00	0,00
19	2.500,00	ML	CABO DE REDE UTP PARA COMPUTADORES RJ45, CATEGORIA 5E, ISOLAMENTO EM POLIPROPILENO NA COR AZUL.	1,81	IFE	0,0000	1,75	4.375,00
20	700,00	ML	CABO DE REDE UTP PARA COMPUTADORES RJ45, CATEGORIA CAT 6 BLINDADO, ISOLAMENTO EM POLIPROPILENO NA COR AZUL.	2,22	FURUKAWA	0,0000	2,22	1.554,00

05.047.599/0001-32

FÊNIX Informática e
Telefonia Ltda.

Av. Manoel Ribas, 791
SALA 01 - Centro
UNIÃO DA VITÓRIA - PR

UNIÃO DA VITÓRIA, 2 de Outubro de 2018

ODIRLEI DOZORSKI
PROPRIETÁRIO

000962

**ESTÁDO DO PARANA
PREFEITURA MUNICIPAL DE CRUZ MACHADO**

CNPJ: 76.339.688/0001-09 Telefone: 554 1222
Av. Vitória, 167
C.E.P.: 84620-000 - Cruz Machado

**PREGÃO PRESENCIAL
Nº.: 93/2018 - PR**

Processo Administrativo: 187/2018
Processo Licitatório: 190/2018
Data do Processo: 13/09/2018

Folha: 5/40

Fornecedor: **FÊNIX INFORMÁTICA E TELEFONIA LTDA**
Endereço: AV. MANOEL RIBAS, 791 SALA 01 - Bairro: CENTRO
Cidade: UNIÃO DA VITÓRIA UF: PR CEP: 84600-000
CNPJ: 05.047.599/0001-32 Inscrição Estadual: 9025788629
Telefone: 4235227166 Enquadrado como MPE: Sim MPE Local/Regional: Não

Item	Quantidade	Unid.	Especificação do Material	Preço Máximo	Marca	Descto.	Preço Unitário	Preço Total
21	6,00	UN	Cabo HDMI - Comprimento: 1,5 metros. - HDMI 1.4 High Speed. - Transferência de dados: 10.2 Gbps - Canal de retorno de áudio - recurso que permite a transmissão do áudio da TV para o sistema de Home Theater usando somente a entrada HDMI (sem necessidade de outro cabo exclusivo para áudio).	29,95	ARCTICUS	0,0000	26,00	156,00
22	2,00	UN	CABO HDMI 15 METROS	83,00		0,0000	0,00	0,00
23	3,00	UN	Cabo HDMI - Comprimento: 5 metros. - HDMI 1.4 High Speed. - Transferência de dados: 10.2 Gbps - Canal de retorno de áudio - recurso que permite a transmissão do áudio da TV para o sistema de Home Theater usando somente a entrada HDMI (sem necessidade de outro cabo exclusivo para áudio).	39,00	VINIK	0,0000	36,00	108,00
24	7,00	ML	CABO HDMI COM TRAVA, TAMANHO MINIMO 1,8 METROS, COM SUPORTE PARA BANDA 4K.	65,00		0,0000	0,00	0,00
25	7,00	ML	CABO HDMI COM TRAVA, TAMANHO MINIMO 5 METROS, COM SUPORTE PARA BANDA 4K.	79,00		0,0000	0,00	0,00
26	2,00	UN	CABO SVGA 20 METROS - FABRICADO EM BORRACHA COBRE E MALHA METALICA - QUE PERMITE CONECTAR APARELHOS COMPATÍVEIS COM CONEXÕES VGASVGA/XGA/UXGA	150,00	VINIK	0,0000	135,00	270,00

05.047.599/0001-32
FÊNIX Informática e
Telefonia Ltda.
Av. Manoel Ribas, 791
Sala 01 - Centro
União da Vitória - PR

UNIÃO DA VITÓRIA, 2 de Outubro de 2018

ODIRLEI DOZORSKI
PROPRIETÁRIO

(Handwritten signature and initials)

**ESTADO DO PARANA
PREFEITURA MUNICIPAL DE CRUZ MACHADO**

CNPJ: 76.339.688/0001-09 Telefone: 554 1222
Av. Vitória, 167
C.E.P.: 84620-000 - Cruz Machado

PREGÃO PRESENCIAL
Nº.: 93/2018 - PR
Processo Administrativo: 187/2018
Processo Licitatório: 190/2018
Data do Processo: 13/09/2018

Folha: 6/40

Forneecedor: FÊNIX INFORMÁTICA E TELEFONIA LTDA
Endereço: AV. MANOEL RIBAS, 791 SALA 01 - Bairro: CENTRO
Cidade: UNIÃO DA VITÓRIA UF: PR CEP: 84600-000
CNPJ: 05.047.599/0001-32 Inscrição Estadual: 9025788629
Telefone: 4235227166 Enquadrado como MPE: Sim MPE Local/Regional: Não

Item	Quantidade	Unid.	Especificação do Material	Preço Máximo	Marca	Desccto.	Preço Unitário	Preço Total
27	6,00	UN	CADEIRA OFFICE PRESIDENTE PRETA, COM FUNÇÃO DE SISTEMA RELAX COM TRAVA NO PONTO INICIAL, ENCOSTO E ASSENTO COM ESTRUTURA REFORÇADA EM MADEIRA ESPUMA COM DENSIDADE CONTROLADA REVESTIDO EM COURO PU OU ARTIFICIAL (SINTETICO), E FORMATO ANATOMICO PARA AS COSTAS INCLUINDO LEVE PROJEÇÃO DO ESTOFADO EM SEU ENCOSTO PARA CABEÇA, COM DENSIDADE DE ESPUMA MINIMA DE 6 CM, BRAÇOS EM POLIPROPILENO OU REVESTIDOS EM COURO P U OU SINTETICO, REGULAGEM DE ALTURA ATRAVÉS DO PISTÃO A GÁS, RODÍZIOS EM PP, COM DIMENSOES MINIMAS, ALTURA 1.12M LARGURA 65 CM, PROFUNDIDADE 70 CM, CONTENDO FOLDER ILUSTRATIVO DO PRODUTO E SUAS ESPECIFICAÇÕES.	823,00		0,0000	0,00	0,00
28	40,00	UN	Cadeira Secretária com Base Giratória , couro sintético- Azul	224,67		0,0000	0,00	0,00
29	1,00	UN	Caixa De Som Compatível Com Os Principais Formatos Digitais. Design Exclusivo E Sistema Compatível As Entradas Usb, Fm. Formato Do Áudio: Mp3wma, Entrada Para Karaoke, Alça Telescópia E Rodas, Aqui Você Encontra As Funcionalidades Para Inspirar A Sua Diversão. Potência: 280 Rms. Voltagem: 110/220 V 5060 Hz.	1.024,50	LENDEX	0,0000	985,00	985,00
30	1,00	UN	Caixa de Som Acústica, Duplo USB, Bluetooth, Alça regulável e Rodinhas para Transporte, 150W RMS, bivolt, acompanhado com microfone sem fio. Equalizador ajustável com 5 bandas de frequência, 5 modos de iluminação e woofer de 10".	1.199,00		0,0000	0,00	0,00
31	5,00	UN	CAIXA DE SOM PARA COMPUTADOR	39,50	MTEK	0,0000	37,00	185,00

(Handwritten signatures and initials)

05.047.599/0001-32
FÊNIX Informática
Telefonia Ltda.
Av. Manoel Ribas, 791
Sala 01 - Centro
União da Vitória - PR

UNIÃO DA VITÓRIA, 2 de Outubro de 2018

ODIRLEI DOZORSKI
PROPRIETÁRIO

000964

**ESTADO DO PARANA
PREFEITURA MUNICIPAL DE CRUZ MACHADO**

CNPJ: 76.339.688/0001-09 Telefone: 554 1222
Av. Vitória, 167
C.E.P.: 84620-000 - Cruz Machado

**PREGÃO PRESENCIAL
Nº.: 93/2018 - PR**

Processo Administrativo: 187/2018
Processo Licitatório: 190/2018
Data do Processo: 13/09/2018

Folha: 7/40

Fornecedor: **FÊNIX INFORMÁTICA E TELEFONIA LTDA**
Endereço: AV. MANOEL RIBAS, 791 SALA 01 - Bairro: CENTRO
Cidade: UNIÃO DA VITÓRIA UF: PR CEP: 84600-000
CNPJ: 05.047.599/0001-32 Inscrição Estadual: 9025788629
Telefone: 4235227166 Enquadramento como MPE: Sim MPE Local/Regional: Não

Item	Quantidade	Unid.	Especificação do Material	Preço Máximo	Marca	Descto.	Preço Unitário	Preço Total
32	4,00	UN	Calculadora de impressão, visor Extra Grande, LCD 12 dígitos, Alimentação AC 110V/220V seleção por chave, Correção de digitação, Funções e recursos para cálculos de impostos, teclas do tipo "keyboard", Seletor de arredondamentos e casas decimais, Contador de itens, Tecla "MUMD", Delta porcento e GT, Impressão em 2 cores (preto/vermelho), Usa rolete Epson IR-40T, Velocidade de impressão: 2,7 linhas/Seg. MODELO IGUAL OU SIMILAR PROCALC LP45	428,00	PROCALC	0,0000	410,00	1.640,00
33	1,00	UN	Camã Elástica Redonda Com 4,27m De Diâmetro. Estrutura Tubular De Alta Resistência Para Até 150kg. Rede De Segurança De Malha Fina Que Proporciona Melhor Proteção. Protetor De Molas Elásticas Com Espuma Revestida Em Pvc E Tratamento Uv. Protetor De Mastro Em Em Português. Pode Ser Utilizada Em Casas, Escolas, Clubes E Centros Esportivos. Ideal Para Quem Trabalha Com Locações Ou Para Uso Doméstico. Escada Inclusa Para Maior Conforto E Praticidade. Medidas: Diâmetro: 4,27m Altura Da Lona: 0,9mAltura Total: 2,6m.-Altura Da Rede: 1,7m.	2.090,00		0,0000	0,00	0,00
34	5,00	UN	Câmera Digital Canon Powershot SX400IS Preta -- 16.0MP, LCD 3.0", Zoom Óptico de 30x, Estabilizador Inteligente, Lente 24mm e Vídeo HD + Cartão de 8GB	1.789,50	CANON	0,0000	1.695,00	8.475,00
35	2,00	UN	CAMERA DIGITAL 20.1MP ZOOM 35X LCD 3.0" SIMILAR IGUAL OU SU SUPERIOR AO MODELO/MARCA SONY CYBER-SHOT DSC-H300 Câmera Digital Sony Cyber-shot DSC-H300 Preta - 20.1 MP, Super Zoom Óptico de 35x, LCD 3.0", Foto Panorâmica 360°, Vídeos HD + Cartão 8GB	1.793,00	SONY	0,0000	1.710,00	3.420,00

05.047.599/0001-32

FÊNIX Informática e
Telefonia Ltda.
Av. Manoel Ribas, 791

UNIÃO DA VITÓRIA, 2 de Outubro de 2018

ODIRLEI DOZORSKI
PROPRIETÁRIO

000965

ESTADO DO PARANA
PREFEITURA MUNICIPAL DE CRUZ MACHADO

CNPJ: 76.339.688/0001-09 Telefone: 554 1222
Av. Vitória, 167
C.E.P.: 84620-000 - Cruz Machado

PREGÃO PRESENCIAL
Nº.: 93/2018 - PR

Processo Administrativo: 187/2018
Processo Licitatório: 190/2018
Data do Processo: 13/09/2018

Folha: 8/40

Fornecedor: **FÊNIX INFORMÁTICA E TELEFONIA LTDA**
Endereço: AV. MANOEL RIBAS, 791 SALA 01 - Bairro: CENTRO
Cidade: UNIÃO DA VITÓRIA UF: PR CEP: 84600-000
CNPJ: 05.047.599/0001-32 Inscrição Estadual: 9025788629
Telefone: 4235227166 Enquadrado como MPE: Sim MPE Local/Regional: Não

Item	Quantidade	Unid.	Especificação do Material	Preço Máximo	Marca	Descto.	Preço Unitário	Preço Total
36	1,00	UN	Câmera fotográfica, 20.1MP; 2,7, estabilizador de imagem, foto panorâmica, vídeo em HD, zoom óptico 8x - Equipamento podendo ser de resolução maior, zoom de maior alcance - com bateria removível e carregador inclusos.	868,00	SONY	0,0000	839,00	839,00
37	1,00	UN	Carro Funcional de Limpeza, Estrutura injetada em plástico polipropileno; Possui aberturas para encaixe dos acessórios (mops, pá e placa) Bem como uma plataforma para apoio do balde espremedor, Possui cantos arredondados e excelente acabamento. Material: Polipropileno Altura do chão: 104 cm. Largura: 545 cm, Comprimento: 124 cm, Rodas: Rodizio PVC. #2 fixo 8" # 2 Giratórios de 2", Capacidade carga: 300Kg.	899,00		0,0000	0,00	0,00
38	2,00	UN	CARTÃO DE MEMORIA MICRO SDHC 32 GB COM ADAPTADOR SD (CLASSE 4)	66,00	SANDISK	0,0000	60,00	120,00
39	2,00	UN	Circulador de ar de mesa e parede, helice com 40cm de diâmetro, 3 velocidades, inclinação vertical regulável, alça para transporte, baixo nível de ruído. Dimensões do produto 23x49x48cm, peso 3,64Kg	214,50		0,0000	0,00	0,00
40	1,00	UN	COMPRESSOR AR INFLADOR PARA BALÕES C 4 BICOS Informações Técnicas: Peso 3,14kg Cabos de Energia 5m Voltagem 110/ 220v Altura 22,5cm Diâmetro 24cm Similar ou igual Marca: BonusModelo: IB-04 Ouro	657,00		0,0000	0,00	0,00

05.047.599/0001-32

FÊNIX Informática e
Telefonia Ltda.
Av. Manoel Ribas, 791
Sala 01 - Centro
União da Vitória - PR

UNIÃO DA VITÓRIA, 2 de Outubro de 2018

ODIRLEI DOZERSKI
PROPRIETÁRIO

000956

**ESTADO DO PARANA
PREFEITURA MUNICIPAL DE CRUZ MACHADO**

CNPJ: 76.339.688/0001-09 Telefone: 554 1222
Av. Vitória, 167
C.E.P.: 84620-000 - Cruz Machado

PREGÃO PRESENCIAL

Nº.: 93/2018 - PR

Processo Administrativo: 187/2018
Processo Licitatório: 190/2018
Data do Processo: 13/09/2018

Folha: 9/40

Fornecedor: **FÊNIX INFORMÁTICA E TELEFONIA LTDA**
Endereço: AV. MANOEL RIBAS, 791 SALA 01 - Bairro: CENTRO
Cidade: UNIÃO DA VITÓRIA UF: PR CEP: 84600-000
CNPJ: 05.047.599/0001-32 Inscrição Estadual: 9025788629
Telefone: 4235227166 Enquadramento como MPE: Sim MPE Local/Regional: Não

Item	Quantidade	Unid.	Especificação do Material	Preço Máximo	Marca	Descr.	Preço Unitário	Preço Total
41	18,00	UN	COMPUTADOR COMPLETO ENTREGUE INSTALADO EM PLENO FUNCIONAMENTO: PROCESSADOR: COM DESEMPENHO EQUIVALENTE OU SUPERIOR A INTEL CORE I3 MODELO: 7100 - 3.9 GHZ, CACHE DE 3MB, COM FAN DE REFRIGERAÇÃO. PLACA MÃE: COMPATIVEL PC DDR4 2133 MHZ E INTEL 7ª GERAÇÃO OU SUPERIOR DUAL CHANNEL, PORTAS USB: 6 PORTAS USB 3.0/2.0, 2 PORTAS USB 3.0, CAPACIDADE MÁXIMA DE MEMÓRIA 32GB, REDE (LAN): REALTEKRTL811F 10/100/1000 MB/S LAN RJ45 SOM: REALTEK HIGH DEFINITION MEMÓRIA DE VÍDEO (GRÁFICO): INTEGRADA AO PROCESSADOR, ATÉ 1GB CONEXÕES DE VÍDEO: HDMI E RGB (VGA)/CONEXÕES TRASEIRAS: PS2 MOUSE E TECLADO, 1 CONECTOR RJ45, 3 X ÁUDIO, COM PLACA GRÁFICA INTEGRADA (ONBOARD) OU SUPERIOR. (ESPECIFICAR MODELO ANTES DA ENTREGA DO PRODUTO). MONITOR 19.5 POLEGADAS COM RESOLUÇÃO (1600 x 900) WIDESCREEN, NA COR PRETA, CONEXÃO COM MICROCOMPUTADOR DO TIPO VGA, (HDMI FACULTATIVO), DEVENDO CONTER SUPORTE INCLINÁVEL E SER COMPATIVEL COM PADRÃO DE FIXAÇÃO VESA (PARA SUPORTE ARTICULADO), FONTE BIVOLT INTERNA, DEVERÁ SER FORNECIDO JUNTO COM O MONITOR. CABO PARA CONEXÃO COM MICROCOMPUTADOR DO TIPO VGA; MANUAIS; CABO DE ALIMENTAÇÃO DE ENERGIA ELÉTRICA, OU SUPERIOR; RAM: 4GB OU SUPERIOR, DDR4 2133 MHZ OU SUPERIOR. HD: 1 TB SATA III 7200 RPM 64MB. LEITOR/GRAVADOR DE CD/DVD CAIXA DE SOM: COM CORREÇÃO DE FATOR DE POTÊNCIA ATIVO E NO MÍNIMO 250 WATS REAIS, COM CABO DE ENERGIA PARA TOMADA; MOUSE (COM FIO): USB 2.0 ÓPTICO MÍNIMO DE 2	2.800,00	NTC + AOC+MICI	0,0000	2.789,00	50.202,00

(Handwritten signatures and stamps)
05.047.599/0001-32
FÊNIX Informática e
Telefonia Ltda.
Av. Manoel Ribas, 791
Setor 01 - Centro
União da Vitória - PR
000987

UNIÃO DA VITÓRIA, 2 de Outubro de 2018

(Signature)
ODIRLEI DOZORSKI
PROPRIETÁRIO

**ESTADO DO PARANA
PREFEITURA MUNICIPAL DE CRUZ MACHADO**

CNPJ: 76.339.688/0001-09 Telefone: 554 1222
Av. Vitória, 167
C.E.P.: 84620-000 - Cruz Machado

**PREGÃO PRESENCIAL
Nº.: 93/2018 - PR**

Processo Administrativo: 187/2018
Processo Licitatório: 190/2018
Data do Processo: 13/09/2018

Folha: 10/40

Fornecedor: **FÊNIX INFRMÁTICA E TELEFONIA LTDA**
Endereço: AV. MANOEL RIBAS, 791 SALA 01 - Bairro: CENTRO
Cidade: UNIÃO DA VITÓRIA UF: PR CEP: 84600-000
CNPJ: 05.047.599/0001-32 Inscrição Estadual: 9025788629
Telefone: 4235227166 Enquadrado como MPE: Sim MPE Local/Regional: Não

Item	Quantidade	Unid.	Especificação do Material	Preço Máximo	Marca	Desccto.	Preço Unitário	Preço Total
------	------------	-------	---------------------------	--------------	-------	----------	----------------	-------------

BOTOES E SCROLL (ROLAGEM), RESOLUÇÃO MÍNIMA 1000 DPI DEVIDAMENTE COMPROVADA NA ESPECIFICAÇÃO DO PRODUTO. KIT GABINETE PRETO COM 4 BAIAS SENDO AS ENTRADAS USB FRONTAIS NA PARTE SUPERIOR; BASE PARA MOUSE (MOUSE PAD) ERGONÔMICO COM APOIO DE PUNHO EM GEL, PROTEÇÃO ANTIMICROBIAL E BASE EMBORRACHADA; SISTEMA OPERACIONAL: WINDOWS 7 PROFESSIONAL BR 64 BITS, INSTALADO, COM MÍDIA ORIGINAL OU SUPERIOR, DEVERÃO VIR INSTALADOS 3 NAVEGADORES DE INTERNET, MICROSOFT OFFICE 2016 OU SUPERIOR, ANTIVÍRUS AVAST ORIGINAL; TECLADO (COM FIO): USB 2.0 PADRÃO ABNT2, COMPATÍVEL COM WIN XP/VISTA/7/8/10 OU SUPERIOR, NA COR PRETA, COM 107 TECLAS ESTILO CHICLETE CONTENDO PERFIL BAIXO, COM TECLAS NUMÉRICAS. GARANTIA DO FORNECEDOR 12 (DOZE) MESES

05.047.599/0001-32
FÊNIX Informática e
Telefonia Ltda.
Av. Manoel Ribas, 791
Sala 01 - Centro
União da Vitória - PR

UNIÃO DA VITÓRIA, 2 de Outubro de 2018

ODIRLEI DOZORSKI
PROPRIETÁRIO

000968

**ESTADO DO PARANA
PREFEITURA MUNICIPAL DE CRUZ MACHADO**

CNPJ: 76.339.688/0001-09 Telefone: 554 1222
Av. Vitória, 167
C.E.P.: 84620-000 - Cruz Machado

**PREGÃO PRESENCIAL
Nº.: 93/2018 - PR**

Processo Administrativo: 187/2018
Processo Licitatório: 190/2018
Data do Processo: 13/09/2018

Folha: 11/40

Fornecedor: FÊNIX INFORMÁTICA E TELEFONIA LTDA

Endereço: AV. MANOEL RIBAS, 791 SALA 01 - Bairro: CENTRO
Cidade: UNIÃO DA VITÓRIA UF: PR CEP: 84600-000
CNPJ: 05.047.599/0001-32 Inscrição Estadual: 9025788629
Telefone: 4235227166 Enquadrado como MPE: Sim MPE Local/Regional: Não

Item	Quantidade	Unid.	Especificação do Material	Preço Máximo	Marca	Descto.	Preço Unitário	Preço Total
42	7,00	UN	<p>COMPUTADOR COMPLETO ENTREGUE INSTALADO EM PLENO FUNCIONAMENTO: PROCESSADOR: COM DESEMPENHO EQUIVALENTE OU SUPERIOR A INTEL CORE I5 MODELO: 7400 - 3,0 GHZ DE 7ª GERAÇÃO, CACHE DE 6MB, COM FAN DE REFRIGERAÇÃO. PLACA MÃE: COMPATIVEL PC DDR4 2133 MHZ E INTEL 7ª GERAÇÃO OU SUPERIOR DUAL CHANNEL, PORTAS USB: 6 PORTAS USB 3.0/2.0; 2 PORTAS USB 3.0, CAPACIDADE MÁXIMA DE MEMÓRIA 32GB, REDE (LAN): REALTEKRTL811F 10/100/1000 MB/S LAN RJ45 SOM: REALTEK HIGH DEFINITION MEMÓRIA DE VÍDEO (GRÁFICO): INTEGRADA AO PROCESSADOR, ATÉ 1GB CONEXÕES DE VÍDEO: HDMI E RGB (VGA) CONEXÕES TRASEIRAS: PS2 MOUSE E TECLADO, 1 CONECTOR RJ45, 3 X ÁUDIO, COM PLACA GRÁFICA INTEGRADA (ONBOARD) OU SUPERIOR. (ESPECIFICAR MODELO ANTES DA ENTREGA DO PRODUTO) MONITOR 21 (VINTE E UMA POLEGADA) POL. OU SUPERIOR WIDESCREEN RESOLUÇÃO (1920 X 1080) OU SUPERIOR. HDMI; CONEXÃO COM MICROCOMPUTADOR DO TIPO VGA, DEVENDO CONTER SUPORTE INCLINÁVEL E SER COMPATIVEL COM PADRÃO DE FIXAÇÃO VESA (PARA SUPORTE ARTICULADO), FONTE BIVOLT INTERNA. DEVERÁ SER FORNECIDO JUNTO COM O MONITOR: CABO PARA CONEXÃO COM MICROCOMPUTADOR DO TIPO VGA; MANUAIS; CABO DE ALIMENTAÇÃO DE ENERGIA ELÉTRICA, OU SUPERIOR; RAM: 8GB OU SUPERIOR DIVIDIDOS EM 2 PENTES DE 4GB CADA OU SUPERIOR. DDR4 2133 MHZ OU SUPERIOR. HD: 1 TB SATA III 7200 RPM 64MB. LEITOR/GRAVADOR DE CD/DVD CAIXA DE SOM: COM ENTRADA P2, 3,5 MM E REGULAGEM DE VOLUME. FONTE: COM CORREÇÃO DE FATOR DE POTÊNCIA ATIVO E NO MÍNIMO</p>	3.700,00	NTC + AOC+MICI	0,0000	3.630,00	25.410,00

(Handwritten signatures and initials)

05.047.599/0001-32

FÊNIX Informática e
Telefonia Ltda.
Av. Manoel Ribes, 791
Sala 01 - Centro
União da Vitória - PR

0000969

UNIÃO DA VITÓRIA, 2 de Outubro de 2018

(Handwritten signature)
ODIRLEI DOZURSKI
PROPRIETÁRIO

**ESTADO DO PARANA
PREFEITURA MUNICIPAL DE CRUZ MACHADO**

CNPJ: 76.339.688/0001-09 Telefone: 554 1222
 Av. Vitória, 167
 C.E.P.: 84620-000 - Cruz Machado

**PREGÃO PRESENCIAL
Nº.: 93/2018 - PR**

Processo Administrativo: 187/2018
 Processo Licitatório: 190/2018
 Data do Processo: 13/09/2018

Folha: 12/40

Fornecedor: **FÊNIX INFORMÁTICA E TELEFONIA LTDA**
 Endereço: AV. MANOEL RIBAS, 791 SALA 01 - Bairro: CENTRO
 Cidade: UNIÃO DA VITÓRIA UF: PR CEP: 84600-000
 CNPJ: 05.047.599/0001-32 Inscrição Estadual: 9025788629
 Telefone: 4235227166 Enquadrado como MPE: Sim MPE Local/Regional: Não

Item	Quantidade	Unid.	Especificação do Material	Preço Máximo	Marca	Descfo.	Preço Unitário	Preço Total
			300 WATS REAIS, COM CABO DE ENERGIA PARA TOMADA; KIT GABINETE PRETO COM 4 BAIAS SENDO AS ENTRADAS USB FRONTAIS NA PARTE SUPERIOR; SISTEMA OPERACIONAL: WINDOWS 7 PROFESSIONAL BR 64 BITS, INSTALADO, COM MÍDIA ORIGINAL OU SUPERIOR, DEVERÃO VIR INSTALADOS 3 NAVEGADORES DE INTERNET, MICROSOFT OFFICE 2016 OU SUPERIOR, ANTIVIRUS AVAST ORIGINAL; MOUSE (COM FIO); USB 2.0 ÓPTICO MÍNIMO DE 2 BOTÕES E SCROLL (ROLAGEM), RESOLUÇÃO MÍNIMA 1000 DPI DEVIDAMENTE COMPROVADA NA ESPECIFICAÇÃO DO PRODUTO. BASE PARA MOUSE (MOUSE PAD) ERGONÔMICO COM APOIO DE PUNHO EM GEL, PROTEÇÃO ANTIMICROBIAL E BASE EMBORRACHADA; - TECLADO (COM FIO); USB 2.0 PADRÃO ABNT2, COMPATÍVEL COM WIN XPM/STA7/8/10 OU SUPERIOR, NA COR PRETA, COM 107 TECLAS ESTILO CHICLETE CONTENDO PERFIL BAIXO, COM TECLAS NUMERICAS. GARANTIA DO FORNECEDOR 12 (DOZE) MESES					

[Handwritten signature]
 05.047.599/0001-32

**FÊNIX Informática e
Telefonia Ltda.**
 Av. Manoel Ribas, 791
 Sala 01 - Centro
 União da Vitória - PR

000970

UNIÃO DA VITÓRIA, 2 de Outubro de 2018

[Handwritten signature]
 ODIRLEI DOZORSKI
 PROPRIETÁRIO

**ESTADO DO PARANA
PREFEITURA MUNICIPAL DE CRUZ MACHADO**

CNPJ: 76.339.688/0001-09

Telefone: 554 1222

Av. Vitória, 167

C.E.P.: 84620-000 - Cruz Machado

PREGÃO PRESENCIAL

Nº.: 93/2018 - PR

Processo Administrativo: 187/2018

Processo Licitatório: 190/2018

Data do Processo: 13/09/2018

Folha: 13/40

Fornecedor: FÊNIX INFORMÁTICA E TELEFONIA LTDA

Endereço: AV. MANOEL RIBAS, 791 SALA 01 - Bairro: CENTRO

Cidade: UNIÃO DA VITÓRIA UF: PR CEP: 84600-000

CNPJ: 05.047.599/0001-32 Inscrição Estadual: 9025788629

Telefone: 4235227166 Enquadrado como MPE: Sim MPE Local/Regional: Não

Item	Quantidade	Unid.	Especificação do Material	Preço Máximo	Marca	Desccto.	Preço Unitário	Preço Total
43	9,00	UNI	<p>COMPUTADOR COMPLETO ENTREGUE INSTALADO EM PLENO FUNCIONAMENTO: PROCESSADOR: INTEL CORE I5-7400 3.0 GHZ, 7ª GERAÇÃO OU SUPERIOR CACHE: 6MB CHIPSET: INTEL CORPORATION EXPRESS MEMÓRIA COM FAN DE REFRIGERAÇÃO, RAM: 8GB OU SUPERIOR DIVIDIDOS EM 2 PENTES DE 4GB CADA OU SUPERIOR, DDR4 2133 MHZ OU SUPERIOR. SSD: 240 GB SATA III LEITURAS: 500MB/S, GRAVACOES 350MB/s PLACA MÃE: COMPATÍVEL PC DDR4 2133 MHZ E INTEL 7ª GERAÇÃO OU SUPERIOR DUAL CHANNEL, PORTAS USB: 6 PORTAS USB 3.0/2.0, 2 PORTAS USB 3.0, CAPACIDADE MÁXIMA DE MEMÓRIA 32GB OU SUPERIOR, REDE (LAN): REALTEKRTL811F 10/100/1000 MB/S LAN RJ45 SOM: INTEGRAAO AO PROCESSADOR, ATÉ 1GB CONEXÕES DE VÍDEO: HDMI E RGB (VGA) CONEXÕES TRASEIRAS: PS2 MOUSE E TECLADO, 1 CONECTOR RJ45, 3 X ÁUDIO, COM PLACA GRAFICA INTEGRADA (ONBOARD) OU SUPERIOR. (ESPECIFICAR MODELO ANTES DA ENTREGA DO PRODUTO). PLACA DE VÍDEO: GEFORCE COMPATÍVEL COM PROCESSADOR E SOFTWARE, CAPACIDADE 2GB (2048MB) (DDR3 MÍNIMO) CLOCK DA MEMÓRIA MÍNIMO 1600 MHZ OU SUPERIOR, CLOCK DO NÚCLEO MÍNIMO 700MHZ OU SUPERIOR, COM ENTRADA HDMI, VGA, DVI. LEITOR/GRAVADOR DE CD/DVD MOUSE (COM FIO): USB 2.0 ÓPTICO MÍNIMO DE 2 BOTÕES E SCROLL (ROLAGEM), RESOLUÇÃO MÍNIMA 1000 DPI DEVIDAMENTE COMPROVADA NA ESPECIFICAÇÃO DO PRODUTO, TECLADO (COM FIO): USB 2.0 PADRÃO ABNT2, COMPATÍVEL COM WIN XP/VISTA/7/8/10 OU SUPERIOR, NA COR PRETA, COM 107 TECLAS ESTILO CHICLETE</p>	4.500,00	NTC + AOC+MICI	0,0000	4.450,00	40.050,00

05.047.599/0001-32

FÊNIX Informática e
Telefonia Ltda.
Av. Manoel Ribas, 791
Sala 01 - Centro
União da Vitória - PR

UNIÃO DA VITÓRIA, 2 de Outubro de 2018

ODIRLEI DOZORSKI
PROPRIETÁRIO

000971

**ESTÁDO DO PARANA
PREFEITURA MUNICIPAL DE CRUZ MACHADO**

CNPJ: 76.339.688/0001-09 Telefone: 554 1222
Av. Vitória, 167
C.E.P.: 84620-000 - Cruz Machado

PREGÃO PRESENCIAL
Nº.: 93/2018 - PR

Processo Administrativo: 187/2018
Processo Licitatório: 190/2018
Data do Processo: 13/09/2018

Folha: 14/40

Fornecedor: **FÊNIX INFORMÁTICA E TELEFONIA LTDA**
Endereço: AV. MANOEL RIBAS, 791 SALA 01 - Bairro: CENTRO
Cidade: UNIÃO DA VITÓRIA UF: PR CEP: 84600-000
CNPJ: 05.047.599/0001-32 Inscrição Estadual: 9025788629
Telefone: 4235227166 Enquadrado como MPE: Sim MPE Local/Regional: Não

Item	Quantidade	Unid.	Especificação do Material	Preço Máximo	Marca	Desccto.	Preço Unitário	Preço Total
------	------------	-------	---------------------------	--------------	-------	----------	----------------	-------------

CONTENDO PERFIL BAIXO, COM TECLAS NUMERICAS, CAIXA DE SOM: COM ENTRADA P2, 3,5 MM E REGULAGEM DE VOLUME. KIT GABINETE PRETO COM 4 BAIAS SENDO AS ENTRADAS USB FRONTAIS NA PARTE SUPERIOR; FONTE BIVOLT, COM CORREÇÃO DE FATOR DE POTENCIA ATIVO E NO MÍNIMO 400 WATS REAIS, COM CABO DE ENERGIA PARA TOMADA; SISTEMA OPERACIONAL: WINDOWS 7 PROFESSIONAL BR 64 BITS. INSTALADO COM MÍDIA ORIGINAL OU SUPERIOR, DEVERÃO VIR INSTALADOS 3 NAVEGADORES DE INTERNET, MICROSOFT OFFICE 2016 OU SUPERIOR, ANTIVIRUS AVAST ORIGINAL; BASE PARA MOUSE (MOUSE PAD) ERGONÔMICO COM APOIO DE PUNHO EM GEL, PROTEÇÃO ANTIMICROBIAL E BASE EMBORRACHADA; - MONITOR LED, 23,8 (VINTE E TRES VIRGULA OITO POLEGADAS) MINIMAS POL. OU SUPERIOR WIDESCREEN RESOLUÇÃO (1920 X 1080) OU SUPERIOR, ENTRADA HDMI COM CABO INCLUSO, DEVENDO CONTER SUPORTE INCLINAVEL E SER COMPATIVEL COM PADRAO DE FIXAÇÃO VESA (PARA SUPORTE ARTICULADO), FONTE BIVOLT INTERNA. DEVERÁ SER FORNECIDO JUNTO COM O MONITOR; CABO PARA CONEXÃO COM MICROCOMPUTADOR DO TIPO VGA; MANUAIS; CABO DE ALIMENTAÇÃO DE ENERGIA ELÉTRICA; GARANTIA DO FORNECEDOR: 12 MESES, OU SUPERIOR - MARCA: INTEL I5 CONECTOR RJ45.

44	500,00	UN		2,65	VINIK	0,0000	2,40	1.200,00
45	3,00	UN	Controle Playstation 4	280,00		0,0000	0,00	0,00

05.047.599/0001-32

FÊNIX Informática e
Telefonia Ltda.
Av. Manoel Ribas, 791
Sala 01 - Centro
UNIÃO DA VITÓRIA - PR

UNIÃO DA VITÓRIA, 2 de Outubro de 2018

ODIRLEI DOZORSKI
PROPRIETÁRIO

009972

ESTADO DO PARANA
PREFEITURA MUNICIPAL DE CRUZ MACHADO

CNPJ: 76.339.688/0001-09 Telefone: 554 1222
Av. Vitória, 167
C.E.P.: 84620-000 - Cruz Machado

PREGÃO PRESENCIAL
Nº.: 93/2018 - PR

Processo Administrativo: 187/2018
Processo Licitatório: 190/2018
Data do Processo: 13/09/2018

Folha: 15/40

Fornecedor: **FÊNIX INFORMÁTICA E TELEFONIA LTDA**
Endereço: AV. MANOEL RIBAS, 791 SALA 01 - Bairro: CENTRO
Cidade: UNIÃO DA VITÓRIA UF: PR CEP: 84600-000
CNPJ: 05.047.599/0001-32 Inscrição Estadual: 9025788629
Telefone: 4235227166 Enquadrado como MPE: Sim MPE Local/Regional: Não

Item	Quantidade	Unid.	Especificação do Material	Preço Máximo	Marca	Descrito.	Preço Unitário	Preço Total
46	4,00	UN	DISPENSADOR PARA COPOS DESCARTÁVEIS 180/200ML, CORPO FEITO EM MATERIAL INOX, E TAMPA PLÁSTICA REMOVÍVEL, SISTEMA DE ABAS AJUSTÁVEIS, PONTEIRA INOX E AÇO ESMALTADO, PESO DE 370 GR, CAPACIDADE PARA 150 COPOS, DIMENSÕES DE 45X8 CM	100,00		0,0000	0,00	0,00
47	4,00	UN	DISPENSER PARA PAPEL TOALHA INTERFOLHADO COM DUAS DOBRAS, CONFECIONADO EM AÇO INOX, CAPACIDADE PARA 400 A 600 FOLHAS, TENDO ABERTURA POR DISPOSITIVO ANTI VANDALISMO	200,00		0,0000	0,00	0,00
48	8,00	UN	DVD PLAYER COM ENTRADA USB, VOLTAGEM 127V	189,00		0,0000	0,00	0,00
49	50,00	UN	EMENDA PARA REDE RJ45 CABO DE REDE.	15,00	VINIK	0,0000	13,00	650,00
50	1,00	UN	ESCALA MULTIFUNCIONAL ARTICULADA, PODE SER USADA EM ATÉ 14 POSIÇÕES DIFERENTES, PRÁTICA E FÁCIL DE GUARDAR, COM 12 DEGRAUS, FEITA COM MONTANTES E DEGRAUS EM LIGA ESPECIAL DE ALUMÍNIO, ALCANCE DE ATÉ 3,39 METROS, COM PÉS EMBORRACHADOS. DIMENSÕES 96X43X31,5 (ALXLP) PESO LÍQUIDO APROX 475G.	359,50		0,0000	0,00	0,00
51	4,00	UN	ESPRESSO DE FRUTAS 127V 60HZ SIMILAR A MARCA ARNO	168,00		0,0000	0,00	0,00

05.047.599/0001-32

FÊNIX Informática e
Telefonia Ltda.
Av. Manoel Ribas, 791
Sala 01 - Centro

UNIÃO DA VITÓRIA, 2 de Outubro de 2018

ODIRLEI DOZORSKI
PROPRIETÁRIO

05973

**ESTADO DO PARANA
PREFEITURA MUNICIPAL DE CRUZ MACHADO**

CNPJ: 76.339.688/0001-09 Telefone: 554 1222
Av. Vitória, 167
C.E.P.: 84620-000 - Cruz Machado

PREGÃO PRESENCIAL
Nº.: 93/2018 - PR
Processo Administrativo: 187/2018
Processo Licitatório: 190/2018
Data do Processo: 13/09/2018

Folha: 16/40

Fornecedor: **FÊNIX INFORMÁTICA E TELEFONIA LTDA**
Endereço: AV. MANOEL RIBAS, 791 SALA 01 - Bairro: CENTRO
Cidade: UNIÃO DA VITÓRIA UF: PR CEP: 84600-000
CNPJ: 05.047.599/0001-32 Inscrição Estadual: 9025788629
Telefone: 4235227166 Enquadramento como MPE: Sim MPE Local/Regional: Não

Item	Quantidade	Unid.	Especificação do Material	Preço Máximo	Marca	Descto.	Preço Unitário	Preço Total
52	5,00	UN	ESTANTE DE AÇO PARA BIBLIOTECA, ESTANTE DESMONTÁVEL DE AÇO, PINTURA DA ESTANTE: ELETROSTÁTICA A PÓ (PINTURA ESMALTE SINTÉTICO - COR CINZA INFO). ESTANTE DE AÇO CHAPA: 24, COLUNA: FABRICADA EM CHAPA 16, CAPACIDADE POR PRATELEIRA: 40KG. OPCIONAIS DA ESTANTE DE AÇO: COM 10 APARADORES PARA LIVROS, QUANTIDADE DE PRATELEIRAS: 10 + BASE. DIMENSÕES DA ESTANTE ALTURA: 2000MM, LARGURA 1020MM E PROFUNDIDADE 370MM.	1.223,33		0,0000	0,00	0,00
53	4,00	UN	EXTENSOR USB	25,00	ARCTICUS	0,0000	23,00	92,00
54	2,00	UN	FERRO DE PASSAR ROUPA, PASSA A SECO, CONTROLE DE TEMPERATURA, CABO ANATÔMICO E DESENHO TRADICIONAL. 110 VOLTS, POTENCIA DE 1100 WATTS (127 VOLTS).	99,50		0,0000	0,00	0,00
55	10,00	UN	FILTRO DE LINHA 06 TOMADAS	46,00	NEWEX	0,0000	44,00	440,00
56	4,00	UN	FOGÃO 6 BOCAS - INDUSTRIAL - BAIXA PRESSÃO - CHAMAS TRIPLAS E DUPLAS - QUEIMADORES DE 200 MM DIAMETRO - GRELHAS DE 40 X 40 CM - 3 QUEIMADORES CHAMA DUPLA E 3 QUEIMADORES CHAMA TRIPLA COM CONTROLES INDIVIDUAIS - FORNO 70 LITROS MINIMO - Tampa de Vidro. - BANDEJA COLETORA DE GORDURA - INSTALADO E COM VALVULAS E MANGUEIRAS INCLUSAS. - GARANTIA DE 1 ANO CONTRA DEFEITOS DE FABRICAÇÃO. - GARANTIA DE 3 MESES NA INSTALAÇÃO. Marcas referência: ITAJOBÍ / PROGAS podendo ser similar, igual ou superior.	3.074,50		0,0000	0,00	0,00
57	5,00	UN	FOGÃO A GÁS 4 BOCAS AUTOLIMPANTE MESA DE INOX PUXADOR DE METAL, BIVOLT	865,00		0,0000	0,00	0,00

[Handwritten signature]

[Handwritten mark]

[Handwritten mark]

05.047.599/0001-32

FÊNIX Informática e
Telefonia Ltda.
Av. Manoel Ribas, 791
Sala 01 - Centro
União da Vitória - PR

[Handwritten signature]
ODIRLEI DOZÓFSKI
PROPRIETÁRIO

UNIÃO DA VITÓRIA, 2 de Outubro de 2018

000974

**ESTÁDÓ DO PARANA
PREFEITURA MUNICIPAL DE CRUZ MACHADO**

CNPJ: 76.339.888/0001-09
Av. Vitória, 167
C.E.P.: 84620-000 - Cruz Machado

Telefone: 554 1222

PREGÃO PRESENCIAL

Nº.: 93/2018 - PR

Processo Administrativo: 187/2018
Processo Licitatório: 190/2018
Data do Processo: 13/09/2018

Folha: 17/40

Fornecedor: FÊNIX INFORMÁTICA E TELEFONIA LTDA

Endereço: AV. MANOEL RIBAS, 791 SALA 01 - Bairro: CENTRO

Cidade: UNIÃO DA VITÓRIA UF: PR CEP: 84600-000

CNPJ: 05.047.599/0001-32 Inscrição Estadual: 9025788629

Telefone: 4235227166 Enquadrado como MPE: Sim MPE Local/Regional: Não

Item	Quantidade	Unid.	Especificação do Material	Preço Máximo	Marca	Descto.	Preço Unitário	Preço Total
58	15,00	UN	FONTE 10A 12V ALIMENTAÇÃO BIVOLT	160,00	CFTV	0,0000	150,00	2.250,00
59	30,00	UN	FONTE PARA COMPUTADOR, COM POTENCIA REAL MINIMA DE 200W, VOLTAGEM 110/220, COM BOTAO ON/OFF, 12V, PFC ATIVO.	110,00	BLUECASE	0,0000	110,00	3.300,00
60	1,00	UN	FORNO ELÉTRICO - FORNO ELÉTRICO 44 LTS GRILL -CARACTERÍSTICAS TIMER 0 A 2 HORAS. NOVA TECNOLOGIA. CORPO EXTERNO PINTADO BRANCO. ABERTURA ERGONOMICA. FRONTAL EM TERMOPLASTICO. CONTROLE AUTOMATICO DE TEMPERATURA. CONTROLE DAS RESISTÊNCIAS - SUPERIOR E INFERIOR. LUZ PILOTO. LUZ INTERNA. CORPO INTERNO AUTOLIMPANTE. BANDEJA PARA RESÍDUOS ESMALTADA, VOLTAGEM:110V,COR: BRANCA. CLASSE ENERGETICA: A .POTÊNCIA TOTAL: 1750W	632,67		0,0000	0,00	0,00
61	6,00	UN	FORNO MICROONDAS V VOLTAGEM 127, MINIMO 31 LITROS - POTENCIA MINIMA 1000W	619,00		0,0000	0,00	0,00
62	1,00	UN	FRAGMENTADORA DE PAPEL CESTO 40 LITROS - 110V - ALIMENTAÇÃO AUTOMÁTICA DE ATÉ 300 FOLHAS - FRAGMENTA TAMBÉ CLIPS, GRAMPOS, CARTÃO. TEMPO DE USO: 18 MINUTOS, REPOUSO: 40 MINUTOS. MODELO REFERENCIA: Swingline 300X	4.874,50	SWINGLINE 300	0,0000	4.850,00	4.850,00
63	2,00	UN	FRAGMENTADORA DE PAPEL 12 FOLHASS MINIMO - VOLTAGEM 127 CORTA PAPEIS, CD E CARTÃO - COM ENGRANAGENS DE METAL - SENSOR DE PRESENÇA DE PAPEL - PROTEÇÃO PARA SOBREAQUECIMENTO - CESTO COM 20 LITROS DE CAPACIDADE MINIMA - RODIZIOS PARA MOVIMENTAÇÃO.	724,50		0,0000	0,00	0,00

05.047.599/0001-32

FÊNIX Informática e
Telefonia Ltda
Av. Manoel Ribas, 791
Sala 01 - Centro
União da Vitória - PR

UNIÃO DA VITÓRIA, 2 de Outubro de 2018

ODIRLEI DOZORSKI
PROPRIETÁRIO

000975

**ESTÁDIO DO PARANA
PREFEITURA MUNICIPAL DE CRUZ MACHADO**

CNPJ: 76.339.688/0001-09 Telefone: 554 1222
Av. Vitória, 167
C.E.P.: 84620-000 - Cruz Machado

PREGÃO PRESENCIAL

Nº.: 93/2018 - PR

Processo Administrativo: 187/2018
Processo Licitatório: 190/2018
Data do Processo: 13/09/2018
Folha: 18/40

Fornecedor: FÊNIX INFORMÁTICA E TELEFONIA LTDA
Endereço: AV. MANOEL RIBAS, 791 SALA 01 - Bairro: CENTRO
Cidade: UNIÃO DA VITÓRIA UF: PR CEP: 84600-000
CNPJ: 05.047.599/0001-32 Inscrição Estadual: 9025788629
Telefone: 4235227166 Enquadramento como MPE: Sim MPE Local/Regional: Não

Item	Quantidade	Unid.	Especificação do Material	Preço Máximo	Marca	Descto.	Preço Unitário	Preço Total
64	3,00	UN	Geladeira/Refrigerador de Frost Duplex com Capacidade Mínima de 450 Litros, na cor branco, sendo o refrigerador de no mínimo 322lts e freezer de 129 litros. Contendo 03 prateleiras em vidro removíveis, 01 gaveta para legumes, iluminação interna, potência de aproximadamente 135 Watts, Alimentação 110 volts. (capacidade mínima, podendo ser 30% maior)	2.924,50	CONSUL	0,0000	2.890,00	8.670,00
65	2,00	UN	GRILL E SANDUICHEIRA GRANDE Capacidade para quantos pães/sanduíches/waffles/em Kg para Panificadoras:4 sanduíches por vez Superfície antiaderente Indicador luminoso liga/desliga Porta-fio Potência (w)1340w; 1000w Consumo (Kw/h)1,3Kw/h; 1,0Kw/h AlimentaçãoEnergia elétrica FunçõesSanduícheira e grill Voltagem: 110V Material/composição: plástico, aço e alumínio	182,50		0,0000	0,00	0,00
66	4,00	UN	Guarda Volumes Duplo 10 Portas o Composição: Estrutura Aço Carbono. o Tratamento anti-corrosivo & fosfatizante. o Pintura eletrostática a pó. o 10 Portas. o Igual ou similar a marca Bicchateca	1.423,33		0,0000	0,00	0,00
67	15,00	UN	HD EXTERNO PORTATIL, FORMATO SLIM, COM ENTRADA USB 3.0, CAPACIDADE DE ARMAZENAMENTO DE 1TB, NA COR PRETA OU PRATA.	431,00	SEAGATE	0,0000	410,00	6.150,00
68	5,00	UN	HD, PC 1TB, 7200RPM CACHE SATA 64MB, 6.0 Gb/s.	357,50	SEAGATE	0,0000	345,00	1.725,00
69	1,00	UN	HUB 16 PORTAS	400,00	TP-LINK	0,0000	375,00	375,00
70	3,00	UN	HUB SWITCH 8 PORTAS . MINIMO 150 MBPS - INSTALAÇÃO FACILITADA PLUG & PLAY - MANUAL EM PORTUGÊS - COM GARANTIA.	220,00		0,0000	0,00	0,00

* 05.047.599/0001-32

FÊNIX Informática e

Telefonia Ltda
Av. Manoel Ribas - Centro
Sala 01 - Centro
União da Vitória - PR

UNIÃO DA VITÓRIA, 2 de Outubro de 2018

ODIRLEI DOZORSKI
PROPRIETÁRIO

000976

**ESTÁDÓ DO PARANA
PREFEITURA MUNICIPAL DE CRUZ MACHADO**

CNPJ: 76.339.688/0001-09 Telefone: 554 1222
 Av. Vitória, 167
 C.E.P.: 84620-000 - Cruz Machado

**PREGÃO PRESENCIAL
Nº.: 93/2018 - PR**

Processo Administrativo: 187/2018
 Processo Licitatório: 190/2018
 Data do Processo: 13/09/2018

Folha: 19/40

Fornecedor: **FÊNIX INFORMÁTICA E TELEFONIA LTDA**
 Endereço: AV. MANOEL RIBAS, 791 SALA 01 - Bairro: CENTRO
 Cidade: UNIÃO DA VITÓRIA UF: PR CEP: 84600-000
 CNPJ: 05.047.599/0001-32 Inscrição Estadual: 9025788629
 Telefone: 4235227166 Enquadramento como MPE: Sim MPE Local/Regional: Não

Item	Quantidade	Unid.	Especificação do Material	Preço Máximo	Marca	Descto.	Preço Unitário	Preço Total
71	4,00	UN	IMPRESSORA MULTIFUNCIONAL COLORIDA TANQUE DE TINTA - MARCA PRE SELECIONADA - EPSON MODELO L220 TANQUE DE TINTA. Obs: modelo pré definido, compatível com fornecimento de tintas, cartuchos e toner's em vigencia.	1.369,67	EPSON	0,0000	1.345,00	5.380,00

(Handwritten signatures and initials)

05.047.599/0001-32

FÊNIX Informática e
Telefonia Ltda.

000977

Av. Manoel Ribas, 791
Sala 01 - Centro
União da Vitória - PR

UNIÃO DA VITÓRIA, 2 de Outubro de 2018

ODIRLEI DOZORSKI
PROPRIETÁRIO

**ESTADO DO PARANA
PREFEITURA MUNICIPAL DE CRUZ MACHADO**

CNPJ: 76.339.688/0001-09

Telefone: 554 1222

Av. Vitória, 167

C.E.P.: 84620-000 - Cruz Machado

PREGÃO PRESENCIAL

Nº.: 93/2018 - PR

Processo Administrativo: 187/2018

Processo Licitatório: 190/2018

Data do Processo: 13/09/2018

Folha: 20/40

Fornecedor: **FÊNIX INFORMÁTICA E TELEFONIA LTDA**
 Endereço: AV. MANOEL RIBAS, 791 SALA 01 - Bairro: CENTRO
 Cidade: UNIÃO DA VITÓRIA UF: PR CEP: 84600-000
 CNPJ: 05.047.599/0001-32 Inscrição Estadual: 9025788629
 Telefone: 4235227166 Enquadramento como MPE: Sim MPE Local/Regional: Não

Item	Quantidade	Unid.	Especificação do Material	Preço Máximo	Marca	Descto.	Preço Unitário	Preço Total
------	------------	-------	---------------------------	--------------	-------	---------	----------------	-------------

72	1,00	UN	IMPRESSORA TERMICA NÃO FISCAL - P/ ETIQUETAS ADESIVAS. Tipo De Impressão Termo-Transferência Ou Térmica Direta Velocidade De Impressão 102 Mm/S Ou 4 Pol/S Resolução 203 Dpi Largura De Impressão 104 Mm Largura Da Etiqueta 25,4 ~ 118 Mm Diâmetro Interno Rolo De Etiqueta 25,4 Mm ~ 38,1 Mm Diâmetro Externo Rolo De Etiqueta 127 Mm Tipos De Etiquetas Etiqueta Corte-Vinco, Corn Marca-Preta, Perfurada, Formulário/Santofnada E Contínuo/Recibo Espessura Da Etiqueta 0,06 ~ 0,254 Mm Tipo De Ribbon Cera, Resina Ou Mistro (Cera E Resina) Enrolamento Do Ribbon - Tinta No Lado Externo Do Ribbon Largura Do Ribbon 40 Mm A 110 Mm Comprimento Máximo Do Ribbon 300 M Diâmetro Do Rolo De Ribbon Interno: 25,4mm / Externo: 67 Mm Comprimento De Impressão Máximo 2794 Mm Sensor De Mídia/Etiqueta Transmissivo (Sensor De Gap) E Reflexivo (Marca Preta) Sensores De Mecanismo Fim De Ribbon E Cabeça Aberta Interface Basic = Usb + Serial. Avançad = Usb + Serial + Paralela + Ethernet Memória Ram 8 Mb SDRAM Memória Flash 4 Mb De Flash Memory (as características pedidas são mínimas para velocidade de impressão, qualidade) tamanhos aproximados para ribbon, etiquetas, impressão; Os recursos de comunicação são mínimos, PODENDO SER OFERTADOS MELHORES. EQUIPAMENTO REFERÊNCIA: BEMATECH LB 1000 - podendo ser similar, igual ou superior. DEVEM COMPOR O PRODUTO (SER ENTREGUES EM CONJUNTO) 02 UNIDADES DE RIBONN - ROLOS DE ETIQUETAS ADESIVAS COM MINIMO DE 10.000 (DEZ MIL) ETIQUETAS - MEDIDA DA ETIQUETA DE 11,8 X 10 CM (podendo variar em 20% conforme equipamento apresentado) -	1.445,00		0,0000	0,00	0,00
----	------	----	---------------------------------------------------------------------------------------------------------------------------------------------------------------------------------------------------------------------------------------------------------------------------------------------------------------------------------------------------------------------------------------------------------------------------------------------------------------------------------------------------------------------------------------------------------------------------------------------------------------------------------------------------------------------------------------------------------------------------------------------------------------------------------------------------------------------------------------------------------------------------------------------------------------------------------------------------------------------------------------------------------------------------------------------------------------------------------------------------------------------------------------------------------------------------------------------------------------------------------------------------------------------------------------------------------------------------------------------------------------------------------------------------------------------------------------------------------------------------------------------------------------------------------------------------------------------------------------------------------------------	----------	--	--------	------	------

 05.047.599/0001-32
FÊNIX Informática
 Telefonie Ltda.
 Av. Manoel Ribas, 791
 Sala 01 - Centro
 União da Vitória - PR

UNIÃO DA VITÓRIA, 2 de Outubro de 2018

 ODIRLEI DOZORSKI
 PROPRIETÁRIO

**ESTÁD DO PARANA
PREFEITURA MUNICIPAL DE CRUZ MACHADO**

CNPJ: 76.339.688/0001-09 Telefone: 554 1222
Av. Vitória, 167
C.E.P.: 84620-000 - Cruz Machado

PREGÃO PRESENCIAL

Nº.: 93/2018 - PR

Processo Administrativo: 187/2018
Processo Licitatório: 190/2018
Data do Processo: 13/09/2018

Folha: 21/40

Fornecedor: FÊNIX INFORMÁTICA E TELEFONIA LTDA
Endereço: AV. MANOEL RIBAS, 791 SALA 01 - Bairro: CENTRO
Cidade: UNIÃO DA VITÓRIA UF: PR CEP: 84600-000
CNPJ: 05.047.599/0001-32 Inscrição Estadual: 9025788629
Telefone: 4235227166 Enquadrado como MPE: Sim MPE Local/Regional: Não

Item	Quantidade	Unid.	Especificação do Material	Preço Máximo	Marca	Desccto.	Preço Unitário	Preço Total
73	1,00	UN	IMPRESSORA TERMICA DE SENHAS - para emissão de senhas com impressão do título, nome do atendimento, hora e data de impressão, possuir guilhotina para corte automático do papel após a impressão, acompanhar Software para Windows, para configuração das faixas de senhas, nome dos atendimentos e outras configurações. Jogo kit de brocas para furadeira madeira e concreto contendo 33 peças sendo: - 7 Brocas para metal HSS-R: Ø 2/3/3,2/4/4,2/5 mm - 5 Brocas de videa para concreto: Ø 4/5/6/7/8 mm - 6 Brocas para madeira: Ø 3/4/5/6/7/8 mm - 10 Pontas parafusadoras de 25 mm: PH 1/2/3, PZ 1/2, SL 4/6/7, T 20/25 - 1 Suporte universal magnético - 3 Chaves de caixa para parafusos sextavados 7/8/10 mm - 1 Escareador - Maleta - produto similar igual ou superior e numero de peças e qualidade (mantendo medidas das brocas/pontas) a marca/modelo: Bosch X-Line	900,00		0,0000	0,00	0,00
74	1,00	UN	LAVADORA DE ALTA PRESSÃO, PROFISIONAL 2500 LBS 110V MONO VALENTE WAP COM PESO 18,2KG COM POTÊNCIA 1.4-1.7KW, COM MANGUEIRA DE ALTA PRESSÃO 7m Lavadora de roupas automatica 15kg, com dispenser flex, com no minimo 3 programas de lavagem e 4 niveis de agua. Voltagem 110v.	250,00		0,0000	0,00	0,00
75	2,00	UN	LEITOR CÓDIGO DE BARRAS Geral Fonte de luz Diodo de luz visível 650 nm + 10 nm Potência do Laser 0,96 mW (pico) Profundidade de campo 0 a 203 mm para códigos de barras de 13 mils Largura de campo 64 mm na face e 249 mm a 203 mm de distância Velocidade de varredura 72 + 2 varreduras por segundo Padrão de varredura Uma linha Barra mínima de leitura 5 mils Ativação por infravermelho Longa distância: 0 a 279	1.815,00		0,0000	0,00	0,00
76	3,00	UN		2.176,33		0,0000	0,00	0,00
77	6,00	UN		550,00	HONEYWELL	0,0000	545,00	3.270,00

05.047.599/0001-32
FÊNIX Informática e
Telefonia Ltda.
Av. Manoel Ribas, 791
União da Vitória - PR

UNIÃO DA VITÓRIA, 2 de Outubro de 2018

ODIRLEI DOZORSKI
PROPRIETÁRIO

**ESTADO DO PARANA
PREFEITURA MUNICIPAL DE CRUZ MACHADO**

CNPJ: 76.339.688/0001-09 Telefone: 554 1222
Av. Vitória, 167
C.E.P.: 84620-000 - Cruz Machado

**PREGÃO PRESENCIAL
Nº.: 93/2018 - PR**

Processo Administrativo: 187/2018
Processo Licitatório: 190/2018
Data do Processo: 13/09/2018

Folha: 22/40

Fornecedor: FÊNIX INFORMÁTICA E TELEFONIA LTDA
Endereço: AV. MANOEL RIBAS, 791 SALA 01 - Bairro: CENTRO
Cidade: UNIÃO DA VITÓRIA UF: PR CEP: 84600-000
CNPJ: 05.047.599/0001-32 Inscrição Estadual: 9025788629
Telefone: 4235227166 Enquadramento como MPE: Sim MPE Local/Regional: Não

Item	Quantidade	Unid.	Especificação do Material	Preço Máximo	Marca	Desccto.	Preço Unitário	Preço Total
78	2,00	UN	Liquidificador 12 velocidades copo de, copo de 2l, sistema de segurança base antiderrapante, 900w, 12 velocidades, tampa com sobretampa removível, função pulsar, função autolimpeza com filtro.	196,00		0,0000	0,00	0,00
79	2,00	UN	LIQUIDIFICADOR INDUSTRIAL, 8 LITROS BIVOLTAGEM, BAIXO NÍVEL DE RUÍDO, COPO EM AÇO INOX, GABINETE EXTERNO EM AÇO INOX, COMPONENTES DO GABINETE INTERNO EM ALUMÍNIO FUNDIDO	1.037,50		0,0000	0,00	0,00
80	3,00	UN	LIQUIDIFICADOR NA COR PRETA, COM POTÊNCIA DE 600 WATTS. SENDO A JARRA DE MATERIAL SAN CRISTAL, COM CAPACIDADE PARA 2 LITROS, FORMATO REDONDO, TAMPA DE PLÁSTICO. VOLTAGEM 110 V, 5 VELOCIDADES, LÂMINAS DESMONTÁVEIS. DIMENSÕES: 40,5 X 20 X 19 CM, PESO 2,130 KG. COM MANUAL E GARANTIA DO FABRICANTE.	252,50		0,0000	0,00	0,00
81	6,00	UN	LONGARINA DE 03 LUGARES DE COURO	726,67		0,0000	0,00	0,00
82	2,00	UN	Luminária De Mesa Articulável Moderna, Incandescente Até 60w Fluorescentes Econômicas Até 25w Leds Dimensões: 65 Cm Esticada Soquete Latão Padrão (Inmetro) Potência Máxima 60w Produto Bivolt A Luminária É De Metal Ferro.	230,00		0,0000	0,00	0,00
83	1,00	UN	Máquina para algodão doce, Capacidade: 120 a 180 Unidade/Hora, Tensão: 127v ou 220v Bivolt automático, Frequência 60 Hz, Potência Máxima: 1200W, Consumo Médio 0,9 kW/Hora, Dimensão: Altura 390mm, Largura 430mm e Profundidade 430mm; Peso Líquido: 8,5 Kg	1.050,00		0,0000	0,00	0,00
84	5,00	UN	Mesa para Escritório Redonda Pé Metálico 110cm diâmetro - tampo na cor Azul.	430,00		0,0000	0,00	0,00

05.047.599/0001-32
FÊNIX Informática
Telefonia Ltda

Av. Manoel Ribas, 791
Sala 01 - Centro
União da Vitória - PR

UNIÃO DA VITÓRIA, 2 de Outubro de 2018

ODIRLEI DOZORSKI
PROPRIETÁRIO

6

**ESTÁDÓ DO PARANA
PREFEITURA MUNICIPAL DE CRUZ MACHADO**

CNPJ: 76.339.688/0001-09 Telefone: 554 1222
Av. Vitória, 167
C.E.P.: 84620-000 - Cruz Machado

**PREGÃO PRESENCIAL
Nº.: 93/2018 - PR**

Processo Administrativo: 187/2018
Processo Licitatório: 190/2018
Data do Processo: 13/09/2018
Folha: 23/40

Fornecedor: **FÊNIX INFORMÁTICA E TELEFONIA LTDA**
Endereço: AV. MANOEL RIBAS, 791 SALA 01 - Bairro: CENTRO
Cidade: UNIÃO DA VITÓRIA UF: PR CEP: 84600-000
CNPJ: 05.047.599/0001-32 Inscrição Estadual: 9025788629
Telefone: 4235227166 Enquadramento como MPE: Sim MPE Local/Regional: Não

Item	Quantidade	Unid.	Especificação do Material	Preço Máximo	Marca	Desccto.	Preço Unitário	Preço Total	
85	1,00	UN	MICROFONE SEM FIO DUPLO UHF DE MÃO PROFISSIONAL Cor Preta Faixa de Frequência de 530 a 870MHz Estabilidade da Frequência +/- 0,008% Alcance Dinâmico Maior 80dB Distorsão Harmônica Total Menor 0,5% Frequência de Resposta 6-12KHz +/- 3dB Sensibilidade do Receptor 50uS (Sinad=20dB) Relação Sinal/Ruído menor que 80dB Nível de Saída 0 +/- 300mV Potência de Saída 30mW 2 Canais de Recepção Alimentação do Receptor 12VDC Alimentação da Fonte Ac 100-240V / 50-60Hz Área de Alcance de Transmissão Máxima 50 Metros Alimentação dos Microfones com Bateria 9VDC 01 Base Receptora 02 Microfones Sem Fio 01 Fonte de Alimentação Bivolt 110/220 / 12 VOLTS 01 Cabo P-1002 Baterias 9V	699,00			0,0000	0,00	0,00
86	2,00	UN	Microfone sem fio, modulação FM, frequência 50HZ-20HZ, sensibilidade 102DBM, bivolt, canal 16x2, distancia 60-100m.	600,00		0,0000	0,00	0,00	
87	7,00	UN	MONITOR WIDESCREEN 19.5 (DEZENOVE POLEGADAS E MEIA) OU SUPERIOR (1600X900 RESOLUÇÃO MINIMA), COM BASE REGULAVEL PODENDO SER UTILIZADO NA VERTICAL E HORIZONTAL, SAIDAS DVI, VGA, (HDMI FACULTATIVO), PADRAO VESA PARA SUPORTE ARTICULADO, COM CABOS INCLUSOS PARA INSTALAÇÃO.	598,33	LG	0,0000	587,00	4.109,00	
88	47,00	UN	MOUSE (COM FIO): USB 2.0 ÓPTICO MÍNIMO DE 2 BOTÕES E SCROLL (ROLAGEM), RESOLUÇÃO MÍNIMA 1000 DPI DEVIDAMENTE COMPROVADA NA ESPECIFICAÇÃO DO PRODUTO.	42,83	VINIK	0,0000	39,00	1.833,00	
89	23,00	UN	MOUSE PAD COM APOIO P PUNHO EM GEL - REVESTIDO EM TECIDO E BASE EM BORRACHA - COR PRETO - MEDIDAS MÍNIMAS DE 25x22x2cm (PODEM VARIAR PARA MENOS EM 5% - PRODUTO REFERENCIA: MAXPRNT	62,45	ARCTICUS	0,0000	58,00	1.334,00	

05.047.599/0001-32
FÊNIX Informática e
Av. Manoel Ribas, 791
Sala 01 - Centro
União da Vitória - PR

UNIÃO DA VITÓRIA, 2 de Outubro de 2018

ODIRLEI DOZORSKI
PROPRIETÁRIO

000981

**ESTÁDO DO PARANA
PREFEITURA MUNICIPAL DE CRUZ MACHADO**

CNPJ: 76.339.688/0001-09 Telefone: 554 1222
Av. Vitória, 167
C.E.P.: 84620-000 - Cruz Machado

**PREGÃO PRESENCIAL
Nº.: 93/2018 - PR**

Processo Administrativo: 187/2018
Processo Licitatório: 190/2018
Data do Processo: 13/09/2018

Folha: 24/40

Fornecedor: **FÊNIX INFORMÁTICA E TELEFONIA LTDA**
Endereço: AV. MANOEL RIBAS, 791 SALA 01 - Bairro: CENTRO
Cidade: UNIÃO DA VITÓRIA UF: PR CEP: 84600-000
CNPJ: 05.047.599/0001-32 Inscrição Estadual: 9025788629
Telefone: 4235227166 Enquadrado como MPE: Sim MPE Local/Regional: Não

Item	Quantidade	Unid.	Especificação do Material	Preço Máximo	Marca	Desccto.	Preço Unitário	Preço Total
90	24,00	UN	MULTIFUNCIONAL LASER COMPACTO COM DUPLEX AVANÇADO E REDE WIRELESS, CAPACIDADE MÍNIMA DE 250 FOLHAS NA BANDEJA DE ALIMENTAÇÃO, COM DIGITALIZAÇÃO E ALIMENTADOR AUTOMÁTICO DE FOLHAS, COM IMPRESSÃO A LASER DE ATÉ 2400 X 600 DPI, MÍNIMO 32MB DE MEMÓRIA, COM TAMANHOS DE PAPEL A5 ATÉ OFÍCIO, COM GARANTIA DE 01 ANO. MARCA REFERÊNCIA: BROTHER MFC-L2700DW	2.050,00	BROTHER	0,0000	2.000,00	48.000,00

05.047.599/0001-32
FÊNIX Informática e
Av. Manoel Ribas, 791
Sala 01 - Centro
União da Vitória - PR

UNIÃO DA VITÓRIA, 2 de Outubro de 2018

ODIRLEI DOZORSKI
PROPRIETÁRIO

**ESTADO DO PARANA
PREFEITURA MUNICIPAL DE CRUZ MACHADO**

CNPJ: 76.339.688/0001-09 Telefone: 554 1222
Av. Vitória, 167
C.E.P.: 84620-000 - Cruz Machado

PREGÃO PRESENCIAL

Nº.: 93/2018 - PR

Processo Administrativo: 187/2018
Processo Licitatório: 190/2018
Data do Processo: 13/09/2018

Folha: 25/40

Fornecedor: **FÊNIX INFORMÁTICA E TELEFONIA LTDA**
Endereço: AV. MANOEL RIBAS, 791 SALA 01 - Bairro: CENTRO
Cidade: UNIÃO DA VITÓRIA UF: PR CEP: 84600-000
CNPJ: 05.047.599/0001-32 Inscrição Estadual: 9025788629
Telefone: 4235227166 Enquadramento como MPE: Sim MPE Local/Regional: Não

Item	Quantidade	Unid.	Especificação do Material	Preço Máximo	Marca	Descto.	Preço Unitário	Preço Total
91	28,00	UN	NO BREAK 600VA - BIVOLT - MICROPROCESSADO, CONFORME DESCRIÇÃO ABAIXO: Características: - Tecnologia Line Interactive com forma de onda senoidal; - Auto teste para verificação das condições iniciais do equipamento; - Tecnologia SMD que garante alta confiabilidade e qualidade ao Nobreaks; - Comutação livre de transistórios pois rede e inversor são perfeitamente sincronizados (PLL); -DC Start - pode ser ligado mesmo na ausência da rede elétrica com bateria carregada; -Recarga automática da bateria mesmo com o No-break desligado garantindo maior tempo de vida útil; -Rápido acionamento do inversor; -Gerenciamento de bateria que avisa quando a bateria precisa ser substituída; -Chave ligar/desliga temporizada e embutida no painel frontal que evita desligamento acidental; -Porta-fusível com unidade reserva; -Função TRUE RMS com melhor qualidade na regulação de saída; -Função mute: pressionar o botão frontal 3 vezes para inibir ou habilitar campainha; -Permite utilização com grupo gerador devido à sua ampla faixa de frequência na entrada; -Circuito desmagnetizador; -Estabilidade na frequência de saída devido ao uso de cristal de alta precisão; -Gabinete metálico com pintura epóxi; -Gabinete anti-chama; -Estabilizador interno; -Painel frontal com plástico ABS alto impacto; -Design do produto simples e robusto; -Bateria selada tipo VRLA interna de primeira linha e à prova de vazamento; -Sinalização visual através de três leds no painel frontal com todas as condições do No-break (rede elétrica, bateria e carga); -Alarme sonoro crescente para indicação do nível de bateria no modo inversor; -Indicação de potência consumida pela carga; -Desligamento por carga mínima; -Tensão de entrada nominal 120V/220V; -Tensão de saída nominal 120V/220V. Proteções: -Contra sobrecarga e curto-circuito no inversor; -Contra subtensão e sobretensão na rede	476.67	NHS	0,0000	450,00	12.600,00

05.047.599/0001-32

FÊNIX Informática e
Telefonia Ltda.
Av. Manoel Ribas, 791
Sala 01 - Centro
União da Vitória - PR

UNIÃO DA VITÓRIA, 2 de Outubro de 2018

ODIRLEI DOZORSKI
PROPRIETÁRIO

000983

**ESTÁDÓ DO PARANA
PREFEITURA MUNICIPAL DE CRUZ MACHADO**

CNPJ: 76.339.688/0001-09 Telefone: 554 1222
Av. Vitória, 167
C.E.P.: 84620-000 - Cruz Machado

**PREGÃO PRESENCIAL
Nº.: 93/2018 - PR**

Processo Administrativo: 187/2018
Processo Licitatório: 190/2018
Data do Processo: 13/09/2018

Folha: 26/40

Fornecedor: **FÊNIX INFORMÁTICA E TELEFONIA LTDA**
Endereço: AV. MANOEL RIBAS, 791 SALA 01 - Bairro: CENTRO
Cidade: UNIÃO DA VITÓRIA UF: PR CEP: 84600-000
CNPJ: 05.047.599/0001-32 Inscrição Estadual: 9025788629
Telefone: 4235227166 Enquadrado como MPE: Sim MPE Local/Regional: Não

Item	Quantidade	Unid.	Especificação do Material	Preço Máximo	Marca	Desccto.	Preço Unitário	Preço Total
------	------------	-------	---------------------------	--------------	-------	----------	----------------	-------------

elétrica com retorno e desligamento automático; -Desligamento automático por carga mínima na saída; -Contra descarga profunda de bateria; -Contra surtos de tensão. MODELO COMPATÍVEL OU SIMILAR: NOBREAK NHS MINI II 600VA 120V ? PRETO (12V) - NHS SISTEMAS ELETRONICOS LTDA

92 11,00 UN NOBREAK 600VA 300WATTS 115V, COM INDICAÇÃO DO STATUS DA REDE ELÉTRICA E ARMAZENAMENTO DA BATERIA VIA LED E ALARMES SONOROS, FREQUENCIA DE SAIDA 60HZ, COM TROCA FACILITADA DA BATERIA, COM EFICIENCIA DA CARGA TOTAL DE NO MINIMO 90.0%.

473,33 NHS 0,0000 450,00 4.950,00

Notebook 1TB 8GB DDR4 15.6 LED win 10 home. Cor: Preto. Processador: Intel Core i5-7200U 2.5-0GHz; Sistema Operacional: Windows 10 Home Single Language Memória RAM: 8GB DDR4 Disco Rígido (HDD): 1 TB, SATA, 9,5mm, 5400 RPM Unidade Ótica : Leitor e gravador de DVD 8x) Leitor de Cartões: SD/SDHC/SDXC Webcam Frontal: Sim HD 1280x720P Tela: LCD 15.6 Widescreen, resolução HD 1366 x 768 com tecnologia LED Vídeo integrado: Intel HD Graphics 5500 com suporte para Microsoft DirectX 11.2 e OpenGL 4.3 Áudio : 2 x speakers de 2 Watts e 1 x subwoofer integrado Rede: Gigabit Ethernet (10/100/1000 Mbps) Conectividade: Bluetooth 4.0 e Wi-Fi IEEE 802.11 b/g/n Conexões: 2 x USB 2.0, 1x USB 3.0, 1 x HDMI, 1 x RJ-45, 1 x Audio (para microfone e fone de ouvido) e 1x DC-in (carregador) Segurança: abertura para trava tipo Kensington Teclado: Padrão Português-Brasil de 106 teclas Mouse: Tipo Touchpad de 2 botões Carregador: 100-240V Automático (65W) Bateria :Li-Ion, com no mínimo 3 células (integrada) e duração mínima de 6 horas.

93 9,00 UN Notebook 1TB 8GB DDR4 15.6 LED win 10 home. Cor: Preto.

3.526,33 ACER 0,0000 3.400,00 30.600,00

UNIÃO DA VITÓRIA, 2 de Outubro de 2018

ODIRLEI DOZORSKI
PROPRIETÁRIO

AV. Manoel Ribas 791

Sala 01 - Centro
União da Vitória - PR

05.047.599/0001-32

FÊNIX Informática e
Telefonia Ltda.

000984

**ESTÁDÓ DO PARANA
PREFEITURA MUNICIPAL DE CRUZ MACHADO**

CNPJ: 76.339.688/0001-09 Telefone: 554 1222
Av. Vitória, 167
C.E.P.: 84620-000 - Cruz Machado

PREGÃO PRESENCIAL
Nº.: 93/2018 - PR
Processo Administrativo: 187/2018
Processo Licitatório: 190/2018
Data do Processo: 13/09/2018

Folha: 27/40

Fornecedor: **FÊNIX INFORMÁTICA E TELEFONIA LTDA**
Endereço: AV. MANOEL RIBAS, 791 SALA 01 - Bairro: CENTRO
Cidade: UNIÃO DA VITÓRIA UF: PR CEP: 84600-000
CNPJ: 05.047.599/0001-32 Inscrição Estadual: 9025788629
Telefone: 4235227166 Enquadrado como MPE: Sim MPE Local/Regional: Não

Item	Quantidade	Unid.	Especificação do Material	Preço Máximo	Marca	Desccto.	Preço Unitário	Preço Total
94	40,00	UN	PELÍCULA DE VIDRO TEMPERADO, COMPATIVEL GALAXY TAB. 3 LITE.(SM - T110).	40,00		0,0000	0,00	0,00
95	31,00	UN	PEN DRIVE 16 GB USB 2.0	41,00	SANDISK	0,0000	38,00	1.178,00
96	10,00	UN	PEN DRIVE 32 GB KINGSTON USB 2.0	74,50	SANDISK	0,0000	69,00	690,00
97	150,00	UN	PEN DRIVE 8 GB USB 2.0, COR PRETA	28,90	SANDISK	0,0000	27,00	4.050,00
98	80,00	UN	PILHA ALCALINA AA EMBALAGEM COM 4	19,50	VINIK	0,0000	17,00	1.360,00
99	200,00	UN	PILHA ALCALINA AAA FABRICAÇÃO NACIONAL COM 02 UNIDADES	9,75	VINIK	0,0000	9,00	1.800,00
100	7,00	UN	PLACA DE VIDEO 1 GB DDR3 64 BITS - MODELO PRÉ ESCOLHIDO: //MSI N210 //	250,00	MSI	0,0000	245,00	1.715,00
101	7,00	UN	PLACA DE VIDEO PLATAFORMA GEFORCE, COM NO MINIMO 2GB (2048MB) DDR3 E 64 BITS(OU SUPERIOR), SAIDAS DVI,VGA E HDMI, COMPATIVEL COM WINDOWS 7 64 BITS.	400,00	PCYES	0,0000	390,00	2.730,00
102	4,00	UN	PROCESSADOR DE ALIMENTOS COM 21 FUNÇÕES, 600 WATTS DE POTENCIA, 2 VELOCIDADES, COM LIQUIDIFICADOR, TIGELA DE 1,3 LT E JARRA DE 1,5LT, VOLTAGEM 110V.	383,33		0,0000	0,00	0,00

05.047.599/0001-32
FÊNIX Informática
Telefonia Ltda.
Av. Manoel Ribes, 791
Sala 01 - Centro
União da Vitória - PR

UNIÃO DA VITÓRIA, 2 de Outubro de 2018

ODIRLEI DOZORSKI
PROPRIETÁRIO

(Handwritten signatures and marks)

**ESTÁDÓ DO PARANA
PREFEITURA MUNICIPAL DE CRUZ MACHADO**

CNPJ: 76.339.688/0001-09 Telefone: 554-1222
Av. Vitória, 167
C.E.P.: 84620-000 - Cruz Machado

**PREGÃO PRESENCIAL
Nº.: 93/2018 - PR**

Processo Administrativo: 187/2018
Processo Licitatório: 190/2018
Data do Processo: 13/09/2018

Folha: 28/40

Fornecedor: FÊNIX INFORMÁTICA E TELEFONIA LTDA

Endereço: AV. MANOEL RIBAS, 791 - SALA 01 - Bairro: CENTRO

Cidade: UNIÃO DA VITÓRIA UF: PR CEP: 84600-000

CNPJ: 05.047.599/0001-32 Inscrição Estadual: 9025788629

Telefone: 4235227166 Enquadramento como MPE: Sim MPE Local/Regional: Não

Item	Quantidade	Unid.	Especificação do Material	Preço Máximo	Marca	Descto.	Preço Unitário	Preço Total
------	------------	-------	---------------------------	--------------	-------	---------	----------------	-------------

103	3,00	UN	<p>PROJETOR (DATASHOW) MINIMO 3.000 LUMENS - Tela: - Tamanho: 0,55" com D7 - Tecnologia: 3LCD Energia: - Voltagem: 100 ~ 240V - Frequência: 50~60Hz Conexão: - USB 2.0 Tipo A - USB 2.0 Tipo B - Entrada VGA - Entrada HDMI - Entrada composta - Entrada S-Vídeo - Entrada de Áudio Recursos: - Função de silêncio AV - Compatível com câmera de documentos - Correção Keystone horizontal e vertical - Lâmpada de longa duração - Projeção em rede - Função de cópia OSD, sem PC - Função de SplitScreen - Configuração do Projetor por código QR - Suporte para adaptador Wi Fi Zoom: - Digital - Factor: 1.35 Imagem: - Emissão de Luz Colorida: 3.200 Lumens e 2.240 Lumens (em modo de economia) - Emissão de Luz Branca: 3.200 Lumens e 2.240 Lumens (em modo de economia) - Relação de contraste 15.000 : 1 - Resolução: SVGA, 800 x 600, 4:4 - Modos de Imagens: Quadro, Cinema, Dinâmico, Apresentação, sRGB Proteção: - Proteção Kensington - Cadeado - Orifício do cabo de segurança - Bloqueio de unidade LAN sem fios - Proteção por senha Ruído: - Nível de ruído Normal: 37 dB (A) - Economia: 28 dB (A) Alto Falantes: - Incluído de 2 Watts Lente: - Lentes de Projeção número F1,44 - Distância focal 16,7 mm - Foco de ajuste Manual - Offset 8:1 Projeção: - Tamanho: 30 ~ 350 polegadas - Distância: 1,77 m - 2,4 m (60 polegada ecrã) Tempo de Espera: - Tempo de início: cerca de 6 segundos - Período de aquecimento: 30 segundos Conteúdo da Embalagem: - Projetor - Controle remoto e pilhas (duas pilhas alcalinas AA) - Cabo de Alimentação - Cabo VGA - Cabo USB - Documentação em CD - CD de Software - Case de transporte Garantia 12 meses de garantia MODELO/MARCA REFERENCIA: EPSON POWER LITE S31+ BIVOLT, podendo ser igual, ou superior em seus recursos de tecnologia.</p>	2.985,00	EPSON	0,0000	2.890,00	8.670,00
-----	------	----	----------------------------------------------------------------------------------------------------------------------------------------------------------------------------------------------------------------------------------------------------------------------------------------------------------------------------------------------------------------------------------------------------------------------------------------------------------------------------------------------------------------------------------------------------------------------------------------------------------------------------------------------------------------------------------------------------------------------------------------------------------------------------------------------------------------------------------------------------------------------------------------------------------------------------------------------------------------------------------------------------------------------------------------------------------------------------------------------------------------------------------------------------------------------------------------------------------------------------------------------------------------------------------------------------------------------------------------------------------------------------------------------------------------------------------------------------------------------------------------------------------------------------------------------------------------------------------------------------------------------------------------------------------------------------------------------------------------------------------------------------------------------------------------------------------------------------------------------------------------------------------------------------------------------------------------------------------------------------------------------------------------------------------------------------------------------------------------------------------------------------------------------------------------------------------------------------------------------------------------------------------------------------------------------------------------------------------------------------------------------------------------------------------------------------------------------------------------------------------------------------------------------------	----------	-------	--------	----------	----------



05.047.599/0001-32

FÊNIX Informática e
Telefonia Ltda.
Av. Manoel Ribes, 791
Sete 01 - Centro -
União da Vitória, PR

UNIÃO DA VITÓRIA, 2 de Outubro de 2018

ODIRLEI DOZORSKI
PROPRIETÁRIO

**ESTADO DO PARANA
PREFEITURA MUNICIPAL DE CRUZ MACHADO**

CNPJ: 76.339.688/0001-09 Telefone: 554 1222
Av. Vitória, 167
C.E.P.: 84620-000 - Cruz Machado

PREGÃO PRESENCIAL

Nº.: 93/2018 - PR

Processo Administrativo: 187/2018
Processo Licitatório: 190/2018
Data do Processo: 13/09/2018
Folha: 29/40

Fornecedor: **FÊNIX INFORMÁTICA E TELEFONIA LTDA**
Endereço: AV. MANOEL RIBAS, 791 SALA 01 - Bairro: CENTRO
Cidade: UNIÃO DA VITÓRIA UF: PR CEP: 84600-000
CNPJ: 05.047.599/0001-32 Inscrição Estadual: 9025788629
Telefone: 4235227166 Enquadrado como MPE: Sim MPE Local/Regional: Não

Item	Quantidade	Unid.	Especificação do Material	Preço Máximo	Marca	Desccto.	Preço Unitário	Preço Total
104	2,00	UN	Refletor LED 100W, super branco, frio, 6000k, bivolt	190,00		0,0000	0,00	0,00
105	2,00	UN	Refletor LED 10W, Azul, frio, 6000k, bivolt	136,00		0,0000	0,00	0,00
106	2,00	UN	Refletor LED 10W, super branco, frio, 6000k, bivolt	136,00		0,0000	0,00	0,00
107	2,00	UN	Refletor LED 10W, Verde, frio, 6000k, bivolt	136,00		0,0000	0,00	0,00
108	2,00	UN	Refletor LED 10W, Vermelho, frio, 6000k, bivolt	136,00		0,0000	0,00	0,00
109	2,00	UN	RELOGIO PONTO BIOMÉTRICO E COM LEITOR DE CÓDIGO DE BARRAS - INCLUINDO ASSISTENCIA INSTALAÇÃO DE SOFTWARE VIA ACESSO REMOTO - COM DURAÇÃO TOTAL DE DUAS HORAS. INCLUSO SOFTWARE DE TRATAMENTO DE DADOS COM CHAVES/LICENÇA DE USO INDETERMINADO PARA O PRODUTO. REPETIDOR EXPANSOR DE SINAL WI-FI COM BANDA MINIMA DE 300 MBPS, COM PADROES IEEE 802.11n, IEEE 802.11g, IEEE 802.11b.	1.850,00	MULTILASER	0,0000	135,00	405,00
110	3,00	UN	ROTEADOR WIRELESS 300 MBPS, LONGO ALCANCE, CONTENDO 2 ANTENAS DE 5 DBI, 110V, GARANTIA DE 5 ANOS.	150,00		0,0000	210,00	420,00
111	2,00	UN	ROTEADOR WIRELESS, VELOCIDADE 2.4 Ghz: 20 dBm, 5 Ghz: 20dBm (MINIMA), (1) 10/100/1000, DUAL BAND ANTENAS 3dBi cada, WIFI PADROES 802.11 A/B/G/N/AC, SEGURANÇA DE BANDA WPA, WPA2, TKIP, AES, ACESSOS SIMULTANEOS 200+, MONTAGEM NA PAREDE OU TETO. PRODUTO GUIA: ACCESS POINT UBIQUITI NETWORKS MIMO - UAP AC LITE BR	229,50	TP-LINK	0,0000	690,00	690,00
112	1,00	UN		699,00	UBIQUITI	0,0000		

05.047.599/0001-32
FÊNIX Informática e
Telefonia Ltda.
Av. Manoel Ribas, 791
Sala 01 - Centro
União da Vitória - PR

UNIÃO DA VITÓRIA, 2 de Outubro de 2018

ODIRLEI DOZORSKI
PROPRIETÁRIO

**ESTÁDÓ DO PARANA
PREFEITURA MUNICIPAL DE CRUZ MACHADO**

CNPJ: 76.339.688/0001-09 Telefone: 554 1222
Av. Vitória, 167
C.E.P.: 84620-000 - Cruz Machado

**PREGÃO PRESENCIAL
Nº.: 93/2018 - PR**

Processo Administrativo: 187/2018
Processo Licitatório: 190/2018
Data do Processo: 13/09/2018
Folha: 30/40

Fornecedor: **FÊNIX INFORMÁTICA E TELEFONIA LTDA**
Endereço: AV. MANOEL RIBAS, 791 SALA 01 - Bairro: CENTRO
Cidade: UNIÃO DA VITÓRIA UF: PR CEP: 84600-000
CNPJ: 05.047.599/0001-32 Inscrição Estadual: 9025788629
Telefone: 4235227166 Enquadrado como MPE: Sim MPE Local/Regional: Não

Item	Quantidade	Unid.	Especificação do Material	Preço Máximo	Marca	Descto.	Preço Unitário	Preço Total
113	2,00	UN	ROTEADOR WIRELES HOTSPOT, FREQUENCIA MINIMA 2.4 Ghz, COM BAKUP/RESTAURAÇÃO, CONTROLE DE BANDA POR SSID, CONTROLE DE PÔTENCIA, COM OPÇÃO DE OCULTAR SSID CORPORATIVO, FUNÇÃO FACEBOOK - WI-FI, PADRAO 10/100 MBPS OU SUPERIOR.	364,50		0,0000	0,00	0,00
114	3,00	UN	Scanner de Mesa Brother ADS-2000e - Colorido Alimentador Automático Suporta digitalização de documentos de várias páginas com o alimentador automático de documentos (ADF) de 50 páginas. Até 24 ppm (um lado) ou 48 ipm (frente e verso), possui detecção de alimentação múltipla, Cor Preto Modos de escaneamento Escala de cinza Duplex (frente verso) Simplex (frente) Colorido Resolução Ótica Até 600 dpi. Interpolada 1200 dpi. Níveis da escala de cinza 256 níveis. Velocidade de digitalização Colorido Até 24 ppm / Duplex: Até 48 ipm. Formatos dos arquivos digitalizados Função "Digitalizar para": E-mail, Imagem, OCR, Arquivo, pendrive USB, smartphone ou tablet Android™. Área de digitalização Até 21,6 cm de largura x 86,3 cm de comprimento. Software incluso PDF Converter Profissional 7 (Windows®). Alimentação 110 Volts Garantia de 01 ano conectividade USB. Itens inclusos - 01 Scanner de mesa; - 01 Cabo de Alimentação; - 01 Cabo USB; - 01 Folha Base; - 01 Guia de Configuração Rápida; - 01 Manual do Usuário (DVD-ROM); - 01 Guia de Segurança de Produto; - 01 Folha Base para Cartão Plástico; - 01 Software para Windows®/Mac® (DVD-ROM).	2.570,00	BROTHER	0,0000	2.565,00	7.695,00

05.047.599/0001-32

FÊNIX Informática e
Telefonia Ltda.
Av. Manoel Ribas, 791
Sala 01 - Centro
União da Vitória - PR

000988

UNIÃO DA VITÓRIA, 2 de Outubro de 2018

ODIRLEI DOZORSKI
PROPRIETÁRIO

**ESTADO DO PARANA
PREFEITURA MUNICIPAL DE CRUZ MACHADO**

CNPJ: 76.339.688/0001-09
Av. Vitória, 167
C.E.P.: 84620-000 - Cruz Machado

Telefone: 554 1222

PREGÃO PRESENCIAL

Nº.: 93/2018 - PR

Processo Administrativo: 187/2018
Processo Licitatório: 190/2018
Data do Processo: 13/09/2018

Folha: 31/40

Fornecedor: FÊNIX INFORMÁTICA E TELEFONIA LTDA
Endereço: AV. MANOEL RIBAS, 791 SALA 01 - Bairro: CENTRO
Cidade: UNIÃO DA VITÓRIA UF: PR CEP: 84600-000
CNPJ: 05.047.599/0001-32 Inscrição Estadual: 9025788629
Telefone: 4235227166 Enquadrado como MPE: Sim MPE Local/Regional: Não

Item	Quantidade	Unid.	Especificação do Material	Preço Máximo	Marca	Descto.	Preço Unitário	Preço Total
115	1,00	UN	SECADORA DE ROUPAS 10KG - PISO - 110V - COM: CESTO EM AÇO INOX - CAPACIDADE DE 10 KG DE ROUPAS CENTRIFUGADAS (PODENDO SER MAIOR) - PORTA REVERSÍVEL EM VIDRO TEMPERADO - CICLOS SUAVIZANTE, TIRA ODORE - SISTEMA ANTI RUGAS. MODELO REFERENCIAL (PODENDO SER IGUAL, SIMILAR OU SUPERIOR) A MARCA/MODELO: BRASTEMP/BSR10AB	2.560,00		0,0000	0,00	0,00
116	4,00	UN	SENSOR DE PRESENÇA DE PAREDE DETECTOR DE PRESENÇA POR ULTRA SOM. SINAL SONORO DE ENTRADA DE VISITANTES CAPACIDADE DE DETECÇÃO: ATÉ 7 METROS (RECOMENDADO 2 METROS), SOM DO SINAL 75-95DB, ACOMPANHA SUPORTE PARA INSTALAÇÃO NA PAREDE PERMITINDO UM AJUSTE DE ATÉ 120° PODENDO SER FIXADO COM COLA DUPLA FACE, FONTE DE ENERGIA: ALIMENTAÇÃO 3 PILHAS AA (NÃO INCLUSAS)	65,00		0,0000	0,00	0,00
117	1,00	UN	SMART TV 50" Modelo50KU6000 Wi-fi integrado Polegadas 50" Tipo de TV Smart TV LED 4K Resolução Ultra HD 4K 3840 x 2160 Conversor Digital DTV Velocidade do painel 120Hz Imagem Recursos de imagem- HDR Premium - UHD Dimming -Gamefly Som Potência dos Alto-falantes20 W (10 W + 10 W), Conexões Conexões HDMI3 Conexões USB2 Entradas1 entrada de rede. SaídasHDMI ARC: Sim. Energia AlimentaçãoBivolt Consumo aproximado de energiaConsumo máximo de energia 195W; Consumo de energia (stand by) 0.3W. Itens inclusos - 01 Smart TV LED 4K; - 01 Controle remoto; - 01 Cabo de força; - Manual de instruções. Garantia de 01 ano.	3.766,33	SAMSUNG	0,0000	3.745,00	3.745,00
118	4,00	UN	Smart TV LED 40" Full HD, conversor digital, 2 USB, 1 HDMI, bivolt	1.920,00	PHILCO	0,0000	1.890,00	7.560,00
119	6,00	UN	SOM PORTATIL, COM ENTRADA USB, CD, RÁDIO AM/FM, BIVOLT.	245,00		0,0000	0,00	0,00

05.047.599/0001-32

000989

FÊNIX Informática e
Telefonia Ltda.
Av. Manoel Ribas, 791
Sala 01 - Centro
União da Vitória - PR

UNIÃO DA VITÓRIA, 2 de Outubro de 2018

ODIRLEI DOZORSKI
PROPRIETÁRIO

**ESTÁDÓ DO PARANA
PREFEITURA MUNICIPAL DE CRUZ MACHADO**

CNPJ: 76.339.688/0001-09 Telefone: 554 1222
Av. Vitória, 167
C.E.P.: 84620-000 - Cruz Machado

**PREGÃO PRESENCIAL
Nº.: 93/2018 - PR**

Processo Administrativo: 187/2018
Processo Licitatório: 190/2018
Data do Processo: 13/09/2018

Folha: 32/40

Fornecedor: **FÊNIX INFORMÁTICA E TELEFONIA LTDA**
Endereço: AV. MANOEL RIBAS, 791 SALA 01 - Bairro: CENTRO
Cidade: UNIÃO DA VITÓRIA UF: PR CEP: 84600-000
CNPJ: 05.047.599/0001-32 Inscrição Estadual: 9025788629
Telefone: 4235227166 Enquadrado como MPE: Sim MPE Local/Regional: Não

Item	Quantidade	Unid.	Especificação do Material	Preço Máximo	Marca	Descto.	Preço Unitário	Preço Total
120	4,00	UN	SUPORTE ARTICULADO DE MESA PARA MONITORES DE 17" A 27" POLEGADAS COM PISTÃO A GÁS E AJUSTE DE ALTURA, COM PADRÃO DE FIXAÇÃO VESA 75X75MM OU 100X100MM E PESO DE SUPORTE DE MONITOR ENTRE 2 E 6,5KG, TENDO GIRO DE ATÉ 180° (ESQUERDA / DIREITA) SENDO A ROTAÇÃO DA TELA DE ATÉ 360° (RETRATO / PAISAGEM); COM AJUSTE DE INCLINAÇÃO DE 90° A - 45°, DEVENDO CONTER PASSAGEM INTERNA DE FIAÇÃO, SER NA COR PRETA, COM DUAS FORMAS DE FIXAÇÃO: TIPO MORSA COM ABERTURA ATÉ 10CM OU SERRA COPO. GARANTIA DO FORNECEDOR 12 (DOZE) MESES. ITEM GUIA: SUPORTE ELG F80	389,00		0,0000	0,00	0,00
121	10,00	UN	Suporte articulado de parede compatível com tv de 26" a 55", que apresente peso máximo de 28Kg e padra de furação VESA 100x100 a VESA 400x400mm (HxV). Afastamento mínimo da parede de 5,5cm e máximo 17,5cm, apresenta movimento giro horizontal até 180 graus, inclinação vertical de -10 graus a +2 grause ajuste lateral de +3 graus a -3 graus.	165,00		0,0000	0,00	0,00

05.047.599/0001-32

FÊNIX Informática e
Telefonia Ltda.
Av. Manoel Ribas, 791

Sala 01 - Centro
Praça da Vitória - PR

UNIÃO DA VITÓRIA, 2 de Outubro de 2018

ODIRLEI DOZORSKI
PROPRIETÁRIO

(Handwritten signatures and marks)

0000990

**ESTADO DO PARANA
PREFEITURA MUNICIPAL DE CRUZ MACHADO**

CNPJ: 76.339.688/0001-09

Telefone: 554 1222

Av. Vitória, 167

C.E.P.: 84620-000 - Cruz Machado

**PREGÃO PRESENCIAL
Nº.: 93/2018 - PR**

Processo Administrativo: 187/2018

Processo Licitatório: 190/2018

Data do Processo: 13/09/2018

Folha: 33/40

Fornecedor: **FÊNIX INFORMÁTICA E TELEFONIA LTDA**

Endereço: AV. MANOEL RIBAS, 791 SALA 01 - Bairro: CENTRO

Cidade: UNIÃO DA VITÓRIA UF: PR CEP: 84600-000

CNPJ: 05.047.599/0001-32 Inscrição Estadual: 9025788629

Telefone: 4235227166 Enquadrado como MPE: Sim MPE Local/Regional: Não

Item	Quantidade	Unid.	Especificação do Material	Preço Máximo	Marca	Descto.	Preço Unitário	Preço Total
122	2,00	UN	<p>Suporte de teto ou parede para projetor. Acompanha braço prolongador, e moderno, prático e funcional. Com ele você irá maximizar a qualidade de imagem do seu projetor, garantindo maior estabilidade e precisão. Pode ser instalado no teto ou na parede! Suporte para projetores branco, com braço prolongador incluso. Permite inclinação e rotação. Movimentos: Inclinação e Rotação Distância do Teto: Mínima: 248 mm - Máxima: 905 mm Distância da Parede: Mínima: 188 mm - Intermediária: 592 mm - Máxima: 845 mm Inclinação: 15° Articulação: 360° Local de instalação: Teto / Parede Possibilita ser instalado no teto ou na parede Ergate rápido Fácil instalação - O fios passam por dentro do tubo Produzido em aço carbono e pintura eletroestática.</p>	229,00		0,0000	0,00	0,00
123	1,00	UN	<p>SWITCH 16 PORTAS RJ45 COM AUTONEGOCIAÇÃO 10/100/1000 MBPS, CAPACIDADE DE COMUNICAÇÃO MINIMA 32GBPS (AUTO MDI, MDIX).</p>	432,00	TP-LINK	0,0000	415,00	415,00
124	1,00	UN	<p>SWITCH INTERFACE 24 PORTAS RJ45 AUTOSSENSIVEIS, 10/100/1000 MBPS COM AUTO NEGOCIAÇÃO (AUTO MDI, MDIX), CAPACIDADE DE COMUTAÇÃO MINIMA DE 48 GBPS. MARCA REFERENCIA: SWITCH WIRED TP-LINK GIGABIT 24 PORTAS TL-SG1024D</p>	580,00	TP-LINK	0,0000	550,00	550,00
125	1,00	UN	<p>TABLET TELA DE 7" POLEGADAS, ANDROID 4.4, PROCESSADOR INTEL ATOM QUAD CORE 1.8 GHZ, IMAGEM HD, COMPATIVEL 3G, SENSOR WIFI, BLUETOOTH, BATERIA DE ALTA DURACAO, DUAL CAMERA, MEMORIA INTERNA DE 8GB, COM CAPACIDADE DE CARTÃO MICRO SD ATÉ 64GB. PRODUTO NA COR PRETO. PRODUTO ACOMPANHADO DE 01 CABO USB, CARREGADOR E GUIA RÁPIDO. IGUAL OU SIMILAR A MARCA MULTILASER.</p>	499,00		0,0000	0,00	0,00

05.047.599/0001-32
FÊNIX Informática e
Telefonia Ltda.

Av. Manoel Ribas, 791
Sala 01 - Centro
União da Vitória - PR

UNIÃO DA VITÓRIA, 2 de Outubro de 2018

ODIRLEI DOZORSKI
PROPRIETÁRIO

[Handwritten Signature]

[Handwritten Signatures and Stamps]

**ESTADO DO PARANA
PREFEITURA MUNICIPAL DE CRUZ MACHADO**

CNPJ: 76.339.688/0001-09 Telefone: 554 1222

Av. Vitória, 167

C.E.P.: 84620-000 - Cruz Machado

PREGÃO PRESENCIAL

Nº.: 93/2018 - PR

Processo Administrativo: 187/2018

Processo Licitatório: 190/2018

Data do Processo: 13/09/2018

Folha: 34/40

Fornecedor: FÊNIX INFORMÁTICA E TELEFONIA LTDA
Endereço: AV. MANOEL RIBAS, 791 SALA 01 - Bairro: CENTRO
Cidade: UNIÃO DA VITÓRIA UF: PR CEP: 84600-000
CNPJ: 05.047.599/0001-32 Inscrição Estadual: 9025788629
Telefone: 4235227166 Enquadrado como MPE: Sim MPE Local/Regional: Não

Item	Quantidade	Unid.	Especificação do Material	Preço Máximo	Marca	Descto.	Preço Unitário	Preço Total
126	43,00	UN	TECLADO (COM FIO): USB 2.0 PADRÃO ABNT2, COMPATÍVEL COM WIN XP/VISTA/7/8/10 OU SUPERIOR, NA COR PRETA, COM 107 TECLAS ESTILO CHICLETE CONTENDO PERFIL BAIXO, COM TECLAS NUMERICAS.	52,00	MULTILASER	0,0000	49,00	2.107,00
127	1,00	UN	TELA RETRÁTIL - PARA APRESENTAÇÕES DATA SHOW Tensionada verticalmente; enrolamento automático através de sistema de molas; Com estojo metálico e pintura eletrostática, na cor branca; Rolo da tela em tubo de alumínio. Suporte de fixação do rolo no estojo com buchas de latão; Com fixação no teto ou parede; Sistema de parada multi-point (parada em qualquer ponto do desenrolar da tela); Tamanho: mínimo 100" Polegadas Dimensões mínimas Largura: 2,03 Metros - Altura: 1,52 Metros	940,00		0,0000	0,00	0,00
128	2,00	UN	TELEFONE COM FIO - DE MESA - PRETO 12 MESES GARANTIA	79,50		0,0000	0,00	0,00
129	37,00	UN	TELEFONE SEM FIO SIMILAR, IGUAL OU SUPERIOR INTELBRAS TS40 2 teclas de discagem direta Discagem rápida para 10 números LED no fone para sinalização 7 tipos de toque com 5 opções de volume Tom de tecla Autoatendimento Modo repouso automático ao colocar o fone na base Flash programável Tecla Mudo Aviso sonoro e visual de fora de alcance e sonoro de bateria baixa Bateria de 96h em modo repouso e 9h em uso contínuo Localizador de fone Seleção Pública/PABX para ajuste de áudio	154,33	INTELBRAS	0,0000	149,00	5.513,00
130	2,00	UN	Tenda Sanfonada portátil 3x3 capacidade para 15 pessoas, cobertura poliéster, impermeável, estrutura de aço, pés em alumínio e pintura epóxi	799,00		0,0000	0,00	0,00

05.047.599/0001-32

FÊNIX Informática e
Telefonia Ltda

Av. Manoel Ribas, 791
Sala 01 - Centro
União da Vitória - PR

UNIÃO DA VITÓRIA, 2 de Outubro de 2018

ODIRLEI DOZORSKI
PROPRIETÁRIO

000092

**ESTADO DO PARANA
PREFEITURA MUNICIPAL DE CRUZ MACHADO**

CNPJ: 76.339.688/0001-09 Telefone: 554 1222
Av. Vitória, 167
C.E.P.: 84620-000 - Cruz Machado

**PREGÃO PRESENCIAL
Nº.: 93/2018 - PR**

Processo Administrativo: 187/2018
Processo Licitatório: 190/2018
Data do Processo: 13/09/2018

Folha: 36/40

Fornecedor: FÊNIX INFORMÁTICA E TELEFONIA LTDA
Endereço: AV. MANOEL RIBAS, 791 SALA 01 - Bairro: CENTRO
Cidade: UNIÃO DA VITÓRIA UF: PR CEP: 84600-000
CNPJ: 05.047.599/0001-32 Inscrição Estadual: 9025788629
Telefone: 4235227166 Enquadrado como MPE: Sim MPE Local/Regional: Não

Item	Quantidade	Unid.	Especificação do Material	Preço Máximo	Marca	Descto.	Preço Unitário	Preço Total
139	3,00	UN	Ventilador de parede, ventilador new parede 40cm oscilante mono (grade plástica), hélice: 3 pás; cores: preto ou branco; chave: controle rotativo; rpm: 1.350; vazão: 75m³/min; consumo: 0,13 kwh; motor: 135w; voltagem: 110w;	238,00		0,0000	0,00	0,00
140	21,00	UN	VENTILADOR DE PAREDE 60 CM oscilante bivolt Características: Diâmetro (mm): 600 Hélice: 3 Pás 550 mm. Potência Watts: 200. Vazão m3/min: 250 Rotação RPM: 1400 Freqüência: 50/60 Tensão: 127/220 Bivolt Consumo: 0.20 Kw/h Dimensões da Embalagem: Altura: 52 cm Largura: 27 cm Profundidade: 52 cm Peso: 5.3 kg Igual ou similar a marca Arge	296,33		0,0000	0,00	0,00
141	10,00	UN	Ventilador de Parede Preto Características -Cor: preto -Estrutura em metal pintado em epóxi com tratamento anti-ferrugem -52cm de diâmetro (tela) -3 velocidades (média, forte, extra-forte) -Próprio para parede -Seguramente o mais potente e silencioso motor do mercado dentro de sua categoria -Desempenho seguro e grande poder de deslocamento de ar -Ajuste de altura -Exclusivo controle para fixar a parede controle -Totalmente adequado às normas e especificações técnicas de Segurança Internacional -Fácil instalação com apenas 4 parafusos -Silencioso e decorativo -Design super arrojado Potência de 110 watts Dimensões aprox. cf embalagem: 56x31x54cm (AxLxP) Peso aprox. cf embalagem: 8Kg	259,67		0,0000	0,00	0,00
142	10,00	UN	VENTILADOR DE TETO COM 03 VELOCIDADES E FUNÇÃO EXAUSTÃO, BRANCO, 3 PÁS em chapa de aço, DIAMETRO DA HÉLICE 96CM, POTENCIA 130 WATTS. 220V.	184,67		0,0000	0,00	0,00
143	10,00	UN	VENTILADOR DE TETO COM 3 VELOCIDADES E FUNÇÃO EXAUSTÃO, BRANCO, 3 pas em chapa de aço, DIAMETRO DA HÉLICE 96CM, POTENCIA DE 130 WATTS. 110 V.	244,67		0,0000	0,00	0,00

05.047.599/0001-32

FÊNIX Informática e
Telefonia Ltda
Av. Manoel Ribes, 791
Sala 01 - Centro
União da Vitória - PR

UNIÃO DA VITÓRIA, 2 de Outubro de 2018

ODIRLEI DOZORSKI
PROPRIETÁRIO

00994

**ESTADO DO PARANA
PREFEITURA MUNICIPAL DE CRUZ MACHADO**

CNPJ: 76.339.688/0001-09 Telefone: 554 1222
Av. Vitória, 167
C.E.P.: 84620-000 - Cruz Machado

PREGÃO PRESENCIAL

Nº.: 93/2018 - PR

Processo Administrativo: 187/2018
Processo Licitatório: 190/2018
Data do Processo: 13/09/2018
Folha: 37/40

Fornecedor: FÊNIX INFORMÁTICA E TELEFONIA LTDA
Endereço: AV. MANOEL RIBAS, 791 SALA 01 - Bairro: CENTRO
Cidade: UNIÃO DA VITÓRIA UF: PR CEP: 84600-000
CNPJ: 05.047.599/0001-32 Inscrição Estadual: 9025788629
Telefone: 4235227166 Enquadramento como MPE: Sim MPE Local/Regional: Não

Item	Quantidade	Unid.	Especificação do Material	Preço Máximo	Marca	Desccto.	Preço Unitário	Preço Total
144	5,00	UN	FONTE DE ALIMENTAÇÃO PARA COMPUTADOR - 550 WATTS- CERTIFICAÇÃO 80 PLUS BRONZE - PFC ATIVO - COMPATIVEL CONNECTOR ATX - ENTRADA DE CA 100-240V -	295,00		0,0000	0,00	0,00
145	4,00	UN	SECADOR DE MÃOS AUTOMÁTICO 110V - Secador de mãos com acionamento automático por sensor de presença * Apenas ar quente * Matéria prima: Plástico ABS * Potência nominal: 1700w (mínima) * Temperatura do ar: 45 a 65 graus (podem variar em 10%) * Garantia: 01 ano (contando a partir da data da compra)	450,00		0,0000	0,00	0,00
146	1,00	UN	LEITOR BIOMÉTRICO - DIGITAL ROLADA - PADRÕES FBI - LEITURA DE DIGITAL DE DEDO ROLADO I - INTERFACE USB 2.0 - RESOLUÇÃO MÍNIMA 500 DPI e 750X800 PIXELS (MÍNIMO)- PROGRAMA DE INSTALAÇÃO E UTILIZAÇÃO - COMPATIVEL W INDOWS 32 E 64 - TECNOLOGIA ÓTICA OU PRISMA DE VIDRO OU TECNOLOGIA ELETROLUMINESCENTE - TAXA DE AMOSTRAGEM DE QUADROS POR SEGUNDO: MÍNIMO 15 FPS. MODELO MARCA REFERENCIA: eNBioScan-F Roll Type - HFDU07-FLAT	2.975,00	NITGEN	0,0000	2.925,00	2.925,00

* 05.047.599/0001-32

FÊNIX Informática e
Telefonia Ltda.

Av. Manoel Ribas, 791
Sala 01 - Centro
União da Vitória - PR

UNIÃO DA VITÓRIA, 2 de Outubro de 2018

ODIRLEI DOZORSKI
PROPRIETÁRIO

6

**ESTÁDO DO PARANA
PREFEITURA MUNICIPAL DE CRUZ MACHADO**

CNPJ: 76.339.688/0001-09 Telefone: 554 1222

Av. Vitória, 167

C.E.P.: 84620-000 - Cruz Machado

**PREGÃO PRESENCIAL
Nº.: 93/2018 - PR**

Processo Administrativo: 187/2018

Processo Licitatório: 190/2018

Data do Processo: 13/09/2018

Folha: 38/40

Fornecedor: **FÊNIX INFORMÁTICA E TELEFONIA LTDA**

Endereço: AV. MANOEL RIBAS, 791 SALA 01 - Bairro: CENTRO

Cidade: UNIÃO DA VITÓRIA UF: PR CEP: 84600-000

CNPJ: 05.047.599/0001-32 Inscrição Estadual: 9025788629

Telefone: 4235227166 Enquadrado como MPE: Sim MPE Local/Regional: Não

Item	Quantidade	Unid.	Especificação do Material	Preço Máximo	Marca	Desccto.	Preço Unitário	Preço Total
147	10,00	conj	CONJUNTO DE MESA ESCOLAR INFANTIL PARA 4 LUGARES IDEAL PARA CRIANÇAS DE 2 A 7 ANOS, COMPOSTO DE 1 MESA E 4 CADEIRAS. MESA: CONFECCIONADA EM TUBO INDUSTRIAL 1", SOLDA ELETRONICA, TRATAMENTO ANTI-FERRUGINOSO, PINTURA EPOXI-PO, TAMPO QUADRADO CONFECCIONADO EM COMPENSADO MULTILAMINADO, TIPO FÓRMICA BRILHANTE NA COR BEGE, SENDO 80CM DE COMPRIMENTO X 80CM DE LARGURA X 18MM, COM BORDAS E CANTOS ARREDONDADOS, REVESTIDOS EM FÓRMICA E FIXADO NA ESTRUTURA ATRAVÉS DE PARAFUSOS, ALTURA APROXIMADA DE 50CM. CADEIRAS: CONFECCIONADAS EM TUBO INDUSTRIAL 3/4" COM ASSENTO (300X310X10MM) E ENCONSTO (300X160X10MM) EM COMPENSADO LAMINADO TIPO FÓRMICA NA COR BEGE, FICADOS NA ESTRUTURA, BALEADOS E ANATÔMICOS, REVESTIDOS EM FÓRMICA E REBITADOS NA ESTRUTURA, ALTURA APROXIMADA DO ASSENTO 25CM, ALTURA TOTAL 58CM. AS MEDIDAS PODEM VARIAR EM 10% - DESDE QUE MANTIDAS ÁREAS DE SUPERFÍCIE, QUALIDADE, ERGONOMIA EXIGIDAS. - EM CASO DE DIVERGÊNCIA EM MEDIDAS E MATERIAIS (DESDE QUE A QUALIDADE SIMILAR, SUPERIOR OU IGUAL).	410,00		0,0000	0,00	0,00

05.047.599/0001-32

FÊNIX Informática e
Telefonia Ltda.

Av. Manoel Ribas, 791

Sala 01 - Centro

União da Vitória - PR

UNIÃO DA VITÓRIA, 2 de Outubro de 2018

ODIRLEI DOZORSKI
PROPRIETÁRIO

**ESTADO DO PARANA
PREFEITURA MUNICIPAL DE CRUZ MACHADO**

CNPJ: 76.339.688/0001-09 Telefone: 554 1222
Av. Vitória, 167
C.E.P.: 84620-000 - Cruz Machado

**PREGÃO PRESENCIAL
Nº.: 93/2018 - PR**

Processo Administrativo: 187/2018
Processo Licitatório: 190/2018
Data do Processo: 13/09/2018

Folha: 39/40

Fornecedor: **FÊNIX INFORMÁTICA E TELEFONIA LTDA**
Endereço: AV. MANOEL RIBAS, 791 SALA 01 - Bairro: CENTRO
Cidade: UNIÃO DA VITÓRIA UF: PR CEP: 84600-000
CNPJ: 05.047.599/0001-32 Inscrição Estadual: 9025788629
Telefone: 4235227166 Enquadrado como MPE: Sim MPE Local/Regional: Não

Item	Quantidade	Unid.	Especificação do Material	Preço Máximo	Marca	Desccto.	Preço Unitário	Preço Total
148	100,00	UN	Cadeira plastica com braço, tipo poltrona plástica. Possui sistema antierapante nos pes. Dimensões 79cm altura X 54 cm largura X 57 cm comprimento. Na cor branca. Produto aditivado com anti-UV, resistente aos raios solares e de fácil limpeza. Oeve possuir certificação do Inmetro, conforme portaria 213/07 e norma da ABNT. Produtomonobloco, resistente e empilhável. Peso suportado até 154 Kg Similar à marca Tramontina, modelo guarapari.	69,00		0,0000	0,00	0,00
149	1,00	UN	MONITOR 29 POLEGADAS ULTRAWIDE 21:9, FULL HD (2560X1080), COM ENTRADAS HDMI, OISPLAY PORT, DEVENOO CENTER PADRÃO VESA 75X75 OU 100X100, COM TAXA DE ATUALIZAÇÃO (MS) DE NO MAXIMO 6 MS, NÃO SENDO INFERIOR A 65HZ, COM GARANTIA DE 12 MESES. resolução minima - taxa atualização minima - dimensões minimas - com selo eficiencia energetica. Marca referência: LG 29 Full HD IPS LED UltraWide 21:9	1.511,65	LG	0,0000	1.500,00	1.500,00
150	1,00	UN	AQUECEDOR A OLEO	340,90		0,0000	0,00	0,00
151	150,00	UN	PEN ORIVE 4 GB USB 2.0, COR PRETO	25,00	SANDISK	0,0000	25,00	3.750,00
152	13,00	UN	TV LEO 24" - RESOLUÇÃO 1366X768 (MINIMO) - IMAGEM HD, CONVERSOR DIGITAL E RECEPTOR DIGITAL INTEGRADOS. CONEXÕES HDMI COM ENTRAOS DE AUIO E VIDEO DE ALTA OEFINIÇÃO, ENTRADA USB, REPRODUÇÃO DE VIDEOS, FOTOS E MUSICAS, ENTROA RTF PARA TV ABERTA, ENTRADA DE VIOE E AUDIO ESTEREO, ENTRADA VGA, ENTRADA PC AUDIO, SAIDA DE AUDIO RCA. ALIMENTAÇÃO BIVOLT, INCLUSOS CABO ALIMENTAÇÃO, CONTROLE REMOTO. COM GARANTIA DE 1 ANO. COR PRETO.	799,00	PHILCO	0,0000	799,00	10.387,00

05.047.599/0001-32

FÊNIX Informática e
Telefonia Ltda.

Av. Manoel Ribas, 791

Sala 01 - Centro

União da Vitória - PR

UNIÃO DA VITÓRIA, 2 de Outubro de 2018

ODIRLEI DOZORSKI
PROPRIETÁRIO

000997

ESTADO DO PARANA
PREFEITURA MUNICIPAL DE CRUZ MACHADO

CNPJ: 76.339.688/0001-09 Telefone: 554 1222
Av. Vitória, 167
C.E.P.: 84620-000 - Cruz Machado

PREGÃO PRESENCIAL
Nº.: 93/2018 - PR

Processo Administrativo: 187/2018
Processo Licitatório: 190/2018
Data do Processo: 13/09/2018

Folha: 40/40

Fornecedor: FÊNIX INFORMÁTICA E TELEFONIA LTDA
Endereço: AV. MANOEL RIBAS, 791 SALA 01 - Bairro: CENTRO
Cidade: UNIÃO DA VITÓRIA UF: PR CEP: 84600-000
CNPJ: 05.047.599/0001-32 Inscrição Estadual: 9025788629
Telefone: 4235227166 Enquadrado como MPE: Sim MPE Local/Regional: Não

Item	Quantidade	Unid.	Especificação do Material	Preço Máximo	Marca	Descto.	Preço Unitário	Preço Total
153	1,00	UN	LAVADORA DE ROUPAS/TANQUINHO COM AGITADOR - 5KG MÍNIMO 110V - Gabinete em plástico - lavagem por agitação - com timer -	369,00		0,0000	0,00	0,00
154	1,00	UN	CENTRÍGUGA DE ROUPAS MIN 5KG - 110V COM TIMER	550,00		0,0000	0,00	0,00

Reservado para
Observações do
Fornecedor:

Total Geral: 400.157,00

(Valores expressos em Reais R\$)

05.047.599/0001-32

FÊNIX Informática e
Telefonia

Av. Manoel Ribas, 791

Sala 01 - Centro
União da Vitória - PR

Total por Extenso: (quatrocentos mil cento e oitenta e sete reais)

UNIÃO DA VITÓRIA, 2 de Outubro de 2018

ODIRLEI DOZORSKI
PROPRIETÁRIO

**ESTADO DO PARANA
PREFEITURA MUNICIPAL DE CRUZ MACHADO**

CNPJ: 76.339.688/0001-09 Telefone: 554 1222
Av. Vitória, 167
C.E.P.: 84620-000 - Cruz Machado



**PREGÃO PRESENCIAL
Nº.: 93/2018 - PR**

Processo Administrativo: 187/2018
Processo Licitatório: 190/2018
Data do Processo: 13/09/2018

Folha: 1/40

Fornecedor: **Smart Point Ltda - ME**
Endereço: Rua Reinaldo José Miranda, 94 - Bairro: ALTO TARUMA
Cidade: PINHAIS UF: PR CEP: 83325-625
CNPJ: 09.213.371/0001-26 Inscrição Estadual: 90423631-43
Telefone: 4130334060 Enquadrado como MPE: Sim MPE Local/Regional: Não

Item	Quantidade	Unid.	Especificação do Material	Preço Máximo	Marca	Desccto.	Preço Unitário	Preço Total
1	1,00	UN	Aspirador de pó e líquido, capacidade 25litros, 1600W, motor 2 estagios, bico universal, mangueira 2,5M, cabo elétrico 7,5M, filtro de papel descartável, filtro de pano, filtro permanente, bocal de sopro, bola de água.	2.073,33		0,0000	0,00	0,00
2	1,00	UN	Amplificador de som 110W, resposta de frequência 10 Hz a 70KHZ, tensão de rede 120/240, proteção contra curto.	870,00		0,0000	0,00	0,00
3	5,00	UN	Aparelho de som mini system sistema 2.0 canais 30 w, usb, reproduz DVD/DVD-R/DVD-RW, DIVX, MPEG4, VCD, MP3, CD/CD-R/CD-RW, JPEG, Bivolt, Rádio AM/FM, modelo referencia: SP141	559,50		0,0000	0,00	0,00
4	35,00	UN	Aquecedor Elétrico/Halogênio 3 Níveis de Potência, em Polipropileno e Metal, c/ desumidificador.	179,00		0,0000	0,00	0,00
5	7,00	UN	Ar Condicionado Split HW 12.000 Btus quente/frio 220V. Cor branco com controle remoto, display digital, função timer, sleep, ventilação, desumidifica, garantia 3 anos.	2.275,00		0,0000	0,00	0,00
6	1,00	UN	Ar Condicionado Split HW 18.000 Btus quente/frio 220V. Cor branco com controle remoto, display digital, função timer, sleep, ventilação, desumidifica, garantia 3 anos.	3.050,00		0,0000	0,00	0,00
7	1,00	UN	Ar Condicionado Split HW 24.000 Btus quente/frio 220V. Cor branco com controle remoto, display digital, função timer, sleep, ventilação, desumidifica, garantia 3 anos.	4.200,00		0,0000	0,00	0,00
8	4,00	UN	Ar Condicionado Split HW 9.000 Btus quente/frio 220V. Cor branco com controle remoto, display digital, função timer, sleep, ventilação, desumidifica, garantia 3 anos.	1.890,00		0,0000	0,00	0,00

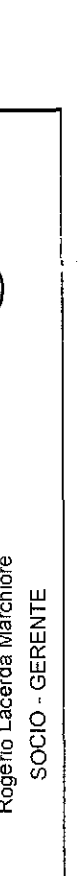
[Handwritten signatures and stamps]



PINHAIS, 1 de Outubro de 2018

Rogério Lacerda Marchiore
SOCIO - GERENTE

**ESTADO DO PARANA
PREFEITURA MUNICIPAL DE CRUZ MACHADO**

CNPJ: 76.339.688/0001-09 Telefone: 554 1222
Av. Vitória, 167
C.E.P.: 84620-000 - Cruz Machado

PREGÃO PRESENCIAL

Nº.: 93/2018 - PR

Processo Administrativo: 187/2018
Processo Licitatório: 190/2018
Data do Processo: 13/09/2018

Folha: 3/40

Fornecedor: Smart Point Ltda - ME

Endereço: Rua Reinaldo José Miranda, 94 - Bairro: ALTO TARUIMA
Cidade: PINHAIS UF: PR CEP: 83325-625
CNPJ: 09.213.371/0001-26 Inscrição Estadual: 90423631-43
Telefone: 4130334060 Enquadrado como MPE: Sim MPE Local/Regional: Não

Item	Quantidade	Unid.	Especificação do Material	Preço Máximo	Marca	Descto.	Preço Unitário	Preço Total
14	25,00	UN	Bateria selada estacionária 12v 7Ah (amperagem mínima), para nobreak. O fabricante deverá possuir as seguintes certidões: NBR ISO 14001/2004 : Gestão Ambiental. NBR ISO 9001/2008 : Gestão de Qualidade. - Bateria de chumbo ácidas reguladas por válvulas - Livre de manutenção. 1 ano de garantia total a partir da emissão da nota fiscal. Dimensões aproximadas (podem variar em 5%) Comprimento = 151 mm Largura = 65 mm Altura com Terminal = 100 mm modelo/marca referência: Moura (marca apenas referência, não sendo exigido produto específico de marca/modelo).	121,33		0,0000	0,00	0,00
15	1,00	UN	Bebedouro compressor, com duas torneiras de pressão latão cromad, ajuste de temperatura automática, certificação inmetro .	909,67		0,0000	0,00	0,00
16	5,00	UN	Bebedouro refrigerado de pressão infantil inox: gabinete em aço inox 430, protegido com pvc na cor cinza com serpentina, reservatório fabricado em polietileno, capacidade para 3,5 litros de água gelada. Aparador/cuba em aço inox, duas torneiras tipo jato e copo, acompanha filtro, controle de temperatura através de termostato com regulagem, tensão bivolt. Dimensões 65cm(A)x 35cm(C)x 60cm (L).	1.375,00		0,0000	0,00	0,00

(Handwritten signatures and stamps)

**ESTADO DO PARANA
PREFEITURA MUNICIPAL DE CRUZ MACHADO**

CNPJ: 76.339.688/0001-09 Telephone: 554 1222
Av. Vitoria, 167
C.E.P.: 84620-000 - Cruz Machado

**PREGÃO PRESENCIAL
Nº.: 93/2018 - PR**

Processo Administrativo: 187/2018
Processo Licitatório: 190/2018
Data do Processo: 13/09/2018

Folha: 4/40

Fornecedor: Smart Point Ltda - ME

Endereço: Rua Reinoldo José Miranda, 94 - Bairro: ALTO TARUMA

Cidade: PINHAIS UF: PR CEP: 83325-625

CNPJ: 09.213.371/0001-26 Inscrição Estadual: 90423631-43

Telefone: 4130334060 Enquadrado como MPE: Sim MPE Local/Regional: Não

Item	Quantidade	Unid.	Especificação do Material	Preço Máximo	Marca	Desccto.	Preço Unitário	Preço Total
17	5,00	UN	BEBEDOURO REFRIGERADO DE PRESSÃO INOX, MODELO TRADICIONAL DE COLUNA INOX COM ESPESURA DE 0,08MM, COM 2 TORNEIRAS DE PRESSÃO EM LATÃO CROMADO COM REGULAGEM DE JATO D'AGUA, UMA DE JATO PARA BOCA OUTRA PARA COPO, RALO SIFONADO, TAMPO EM AÇO INOX POLIDO, MOTO-COMPRESSOR ECONOMICO E SILENCIOSO, FILTRO DE AGUA COM CARVÃO ATIVADO IMPREGNADO COM PRATA, SERVE EM MEDIA 40 PESSOAS POR HORA, REFRIGERAÇÃO DE 07LT POR HORA, LARGURA MAXIMA 320MM X ALTURA MAXIMA 990MM, POTENCIA 120W-145W, VOLTAGEM 127V IGUAL OU SIMILAR A MARCA LIBELL.	899,00		0,0000	0,00	0,00
18	4,00	UN	BOLSA TÉRMICA COM 2 RECIPIENTES GRANDES 2 recipientes para armazenar Refeições. Livre de BPA; Shaker com compartimentos para transporte de cápsulas, vitaminas e suplementos em pó. Livre de BPA; 2 packs de gelo de alta qualidade (1 grande e 1 médio); Bolso exterior para sua garrata de água; Bolso frontal com zíper; Bolso atrás para carregar livros ou papéis; Divisores centrais com ação giratória para melhor organização; Mantém os alimentos frescos por até 8 horas; Leve e fácil de carregar; Feito de nylon balístico; Alças resistentes. Dimensões aproximadas: Altura da bolsa: 23cm Comprimento da bolsa: 28cm Largura da bolsa: 20cm	399,00		0,0000	0,00	0,00
19	2.500,00	ML	CABO DE REDE UTP PARA COMPUTADORES RJ45, CATEGORIA 5E, ISOLAMENTO EM POLIPROPILENO NA COR AZUL.	1,81		0,0000	0,00	0,00
20	700,00	ML	CABO DE REDE UTP PARA COMPUTADORES RJ45, CATEGORIA CAT 6 BLINDADO, ISOLAMENTO EM POLIPROPILENO NA COR AZUL.	2,22		0,0000	0,00	0,00

(Handwritten signatures and initials)

**ESTADO DO PARANA
PREFEITURA MUNICIPAL DE CRUZ MACHADO**

CNPJ: 76.339.688/0001-09 Telefone: 554 1222
Av. Vitoria, 167
C.E.P.: 84620-000 - Cruz Machado

PREGÃO PRESENCIAL

Nº.: 93/2018 - PR

Processo Administrativo: 187/2018
Processo Licitatório: 190/2018
Data do Processo: 13/09/2018

Folha: 5/40

Fornecedor: Smart Point Ltda - ME

Endereço: Rua Reinaldo José Miranda, 94 - Bairro: ALTO TARUMA
Cidade: PINHAIS UF: PR CEP: 83325-625
CNPJ: 09.213.371/0001-26 Inscrição Estadual: 90.423631-43
Telefone: 4130334060 Enquadrado como MPE: Sim MPE Local/Regional: Não

Item	Quantidade	Unid.	Especificação do Material	Preço Máximo	Marca	Desccto.	Preço Unitário	Preço Total
21	6,00	UN	Cabo HDMI - Comprimento: 1,5 metros. - HDMI 1.4 High Speed. - Transferência de dados: 10.2 Gbps - Canal de retorno de áudio - recurso que permite a transmissão do áudio da TV para o sistema de Home Theater usando somente a entrada HDMI (sem necessidade de outro cabo exclusivo para áudio). CABO HDMI 15 METROS	29,95		0,00000	0,00	0,00
22	2,00	UN	Cabo HDMI - Comprimento: 5 metros. - HDMI 1.4 High Speed. - Transferência de dados: 10.2 Gbps - Canal de retorno de áudio - recurso que permite a transmissão do áudio da TV para o sistema de Home Theater usando somente a entrada HDMI (sem necessidade de outro cabo exclusivo para áudio).	83,00		0,00000	0,00	0,00
23	3,00	UN	Cabo HDMI - Comprimento: 5 metros. - HDMI 1.4 High Speed. - Transferência de dados: 10.2 Gbps - Canal de retorno de áudio - recurso que permite a transmissão do áudio da TV para o sistema de Home Theater usando somente a entrada HDMI (sem necessidade de outro cabo exclusivo para áudio).	39,00		0,00000	0,00	0,00
24	7,00	ML	CABO HDMI COM TRAVA, TAMANHO MINIMO 1,8 METROS, COM SUPORTE PARA BANDA 4K.	65,00		0,00000	0,00	0,00
25	7,00	ML	CABO HDMI COM TRAVA, TAMANHO MINIMO 5 METROS, COM SUPORTE PARA BANDA 4K.	79,00		0,00000	0,00	0,00
26	2,00	UN	CABO SVGA 20 METROS - FABRICADO EM BORRACHA COBRE E MALHA METALICA - QUE PERMITE CONECTAR APARELHOS COMPATIVAIS COM CONEXÕES VGA/SVGA/XGA/SXGA/UXGA	150,00		0,00000	0,00	0,00

PINHAIS, 1 de Outubro de 2018

Rogério Lacerda Marchiore
SOCIO - GERENTE

001003

**ESTADO DO PARANA
PREFEITURA MUNICIPAL DE CRUZ MACHADO**

CNPJ: 76.339.688/0001-09 Telefone: 554 1222
Av. Vitória, 167
C.E.P.: 84620-000 - Cruz Machado

**PREGÃO PRESENCIAL
Nº.: 93/2018 - PR**

Processo Administrativo: 187/2018
Processo Licitatório: 190/2018
Data do Processo: 13/09/2018

Folha: 6/40

Fornecedor: **Smart Point Ltda - ME**
Endereço: Rua Reinaldo José Miranda, 94 - Bairro: ALTO TARUMA
Cidade: PINHAIS UF: PR CEP: 83325-625
CNPJ: 09.213.371/0001-26 Inscrição Estadual: 90423631-43
Telefone: 4130334060 Enquadrado como MPE: Sim MPE Local/Regional: Não

Item	Quantidade	Unid.	Especificação do Material	Preço Máximo	Marca	Desccto.	Preço Unitário	Preço Total
27	6,00	UN	CADEIRA OFFICE PRESIDENTE PRETA, COM FUNÇÃO DE SISTEMA RELAX COM TRAVA NO PONTO INICIAL, ENCOSTO E ASSENTO COM ESTRUTURA REFORÇADA EM MADEIRA ESPUMA COM DENSIDADE CONTROLADA REVESTIDO EM COURO PU OU ARTIFICIAL (SINTETICO), E FORMATO ANATOMICO PARA AS COSTAS INCLUINDO LEVE PROJEÇÃO DO ESTOFADO EM SEU ENCOSTO PARA CABEÇA; COM DENSIDADE DE ESPUMA MINIMA DE 6 CM, BRAÇOS EM POLIPROPILENO OU REVESTIDOS EM COURO P.U OU SINTETICO, REGULAGEM DE ALTURA ATRAVÉS DO PISTÃO A GAS, RODÍZIOS EM PP, COM DIMENSÕES MINIMAS, ALTURA 1.12M LARGURA 68 CM, PROFUNDIDADE 70 CM, CONTENDO FOLDER ILUSTRATIVO DO PRODUTO E SUAS ESPECIFICAÇÕES.	823,00		0,0000	0,00	0,00
28	40,00	UN	Cadeira Secretária com Base Giratória , couro sintético- Azul	224,67		0,0000	0,00	0,00
29	1,00	UN	Caixa De Som Compatível Com Os Principais Formatos Digitais. Design Exclusivo E Sistema Compatível As Entradas Usb, Fm, Formato Do Audio: Mp3wma, Entrada Para Karakê, Alça Telescópica E Rodas, Aqui Você Encontra As Funcionalidades Para Inspirar A Sua Diversão. Potência: 280 Rms. Voltagem: 110/220 V 5060 Hz.	1.024,50		0,0000	0,00	0,00
30	1,00	UN	Caixa de Som Acústica, Duplo USB, Bluetooth, Alça regulável e Rodinhas para Transporte, 150W RMS, bivoit, acompanhado com microfone sem fio. Equalizador ajustável com 5 bandas de frequência, 5 modos de iluminação e woofer de 10".	1.199,00		0,0000	0,00	0,00
31	5,00	UN	CAIXA DE SOM PARA COMPUTADOR	39,50		0,0000	0,00	0,00

(Handwritten signatures and initials)

001004

PINHAIS, 1 de Outubro de 2018

Rogério Lacerda Marchiore
SOCIO - GERENTE

**ESTADO DO PARANA
PREFEITURA MUNICIPAL DE CRUZ MACHADO**

CNPJ: 76.339.688/0001-09 Telefone: 554 1222
Av. Vitória, 167
C.E.P.: 84620-000 - Cruz Machado

PREGÃO PRESENCIAL
Nº.: 93/2018 - PR

Processo Administrativo: 187/2018
Processo Licitatório: 190/2018
Data do Processo: 13/09/2018

Folha: 7/40

Fornecedor: Smart Point Ltda - ME
Endereço: Rua Reinaldo José Miranda, 94 - Bairro: ALTO TARUMA
Cidade: PINHAIS UF: PR CEP: 83325-625
CNPJ: 09.213.371/0001-26 Inscrição Estadual: 90423631-43
Telefone: 4130334060 Enquadrado como MPE: Sim MPE Local/Regional: Não

Item	Quantidade	Unid.	Especificação do Material	Preço Máximo	Marca	Descto.	Preço Unitário	Preço Total
32	4,00	UN	Calculadora de Impressão, visor Extra Grande, LCD 12 dígitos, Alimentação AC 110V/220V seleção por chave, Correção de digitação, Funções e recursos para cálculos de impostos, teclas do tipo "keyboard", Seletor de arredondamentos e casas decimais, Contador de itens, Tecla "MU/MD", Delta porcento e GT, Impressão em 2 cores (preto/vermelho), Usa rolete Epson IR-40T, Velocidade de impressão: 2,7 linhas/Seg. MODELO IGUAL OU SIMILAR PROCALC LP45	428,00		0,0000	0,00	0,00
33	1,00	UN	Cama Elástica Redonda Com 4,27m De Diâmetro. Estrutura Tubular De Alta Resistência Para Até 150kg. Rede De Segurança De Malha Fina Que Proporciona Melhor Proteção. Protetor De Molias Elásticas Com Espuma Revestida Em Pvc E Tratamento Uv. Protetor De Mastro Em Espuma Especial. Acompanha Ferramentas E Manual De Montagem Em Português. Pode Ser Utilizada Em Casas, Escolas, Clubes E Centros Esportivos. Ideal Para Quem Trabalha Com Locações Ou Para Uso Doméstico. Escada Inclusa Para Maior Conforto E Praticidade. Medidas: Diâmetro: 4,27m Altura Da Lona: 0,9mAltura Total: 2,6m.Altura Da Rede: 1,7m.	2.090,00		0,0000	0,00	0,00
34	5,00	UN	Câmera Digital Canon Powershot SX400IS Preta - 16,0MP, LCD 3,0", Zoom Óptico de 30x, Estabilizador Inteligente, Lente 24mm e Vídeo HD + Cartão de 8GB	1.789,50		0,0000	0,00	0,00
35	2,00	UN	CAMERA DIGITAL 20.1MP ZOOM 35X LCD 3.0" SIMILAR IGUAL OU SU SUPERIOR AO MODELO/MARCA SONY CYBER-SHOT DSC-H300 Câmera Digital Sony Cyber-shot DSC-H300 Preta - 20.1 MP, Super Zoom Óptico de 35x, LCD 3.0", Foto Panorâmica 360°, Vídeos HD + Cartão 8GB	1.793,00		0,0000	0,00	0,00

001005

**ESTADO DO PARANA
PREFEITURA MUNICIPAL DE CRUZ MACHADO**

CNPJ: 76.339.688/0001-09 Telefone: 554 1222
Av. Vitoria, 167
C.E.P.: 84620-000 - Cruz Machado

**PREGÃO PRESENCIAL
Nº.: 93/2018 - PR**

Processo Administrativo: 187/2018
Processo Licitatório: 190/2018
Data do Processo: 13/09/2018

Folha: 8/40

Fornecedor: Smart Point Ltda - ME

Endereço: Rua Reinado José Miranda, 94 - Bairro: ALTO TARUMA
Cidade: PINHAIS UF: PR CEP: 83325-625
CNPJ: 09.213.371/0001-26 Inscrição Estadual: 90423631-43
Telefone: 4130334060 Enquadrado como MPE: Sim MPE Local/Regional: Não

Item	Quantidade	Unid.	Especificação do Material	Preço Máximo	Marca	Desccto.	Preço Unitário	Preço Total
36	1,00	UN	Câmera fotográfica, 20.1MP; 2,7. estabilizador de imagem, foto panorâmica, vídeo em HD, zoom optico 8x - Equipamento podendo ser de resolução maior, zoom de maior alcance - com bateria removível e carregador inclusos.	868,00		0,0000	0,00	0,00
37	1,00	UN	Carro Funcional de Limpeza, Estrutura injetada em plástico polipropileno; Possui aberturas para encaixe dos acessórios (mops, pá e placa) Bem como uma plataforma para apoio do balde espremedor, Possui cantos arredondados e excelente acabamento. Material: Polipropileno Altura do chão: 104 cm, Largura: 545 cm, Comprimento: 124 cm, Rodas: Rodizio PVC. #2 fixo 8" # 2 Giratórios de 2", Capacidade carga: 300Kg.	899,00		0,0000	0,00	0,00
38	2,00	UN	CARTÃO DE MEMORIA MICRO SDHC 32 GB COM ADAPTADOR SD (CLASSE 4)	66,00		0,0000	0,00	0,00
39	2,00	UN	Circulador de ar de mesa e parede, helice com 40cm de diâmetro, 3 velocidades, inclinação vertical regulável, alça para transporte, baixo nível de ruído. Dimensões do produto 23x49x48cm, peso 3,64Kg	214,50		0,0000	0,00	0,00
40	1,00	UN	COMPRESSOR AR INFLADOR PARA BALÕES C 4 BICOS Informações Técnicas: Peso 3,14kg Cabos de Energia 5m Voltagem 110/ 220v Altura 22,5cm Diâmetro 24cm Similar ou igual Marca: BonusModelo: IB-04 Ouro	657,00		0,0000	0,00	0,00

(Handwritten signatures and initials)

**ESTADO DO PARANA
PREFEITURA MUNICIPAL DE CRUZ MACHADO**

CNPJ: 76.339.688/0001-09 Telefone: 554 1222
Av. Vitória, 167
C.E.P.: 84620-000 - Cruz Machado

**PREGÃO PRESENCIAL
Nº.: 93/2018 - PR**

Processo Administrativo: 187/2018
Processo Licitatório: 190/2018
Data do Processo: 13/09/2018

Folha: 9/40

Fornecedor: **Smart Point Ltda - ME**
Endereço: Rua Reinaldo José Miranda, 94 - Bairro: ALTO TARUMA
Cidade: PINHAIS UF: PR CEP: 83325-625
CNPJ: 09.213.371/0001-26 Inscrição Estadual: 90423631-43
Telefone: 4130334060 Enquadrado como MPE: Sim MPE Local/Regional: Não

Item	Quantidade	Unid.	Especificação do Material	Preço Máximo	Marca	Descto.	Preço Unitário	Preço Total
41	18,00	UN	COMPUTADOR COMPLETO ENTREGUE INSTALADO EM PLENO FUNCIONAMENTO: PROCESSADOR: COM DESEMPENHO EQUIVALENTE OU SUPERIOR A INTEL CORE I3 MODELO: 7100 - 3.9 GHZ; CACHE DE 3MB, COM FAN DE REFRIGERAÇÃO. PLACA MÃE: COMPATIVEL PC DDR4 2133 MHZ E INTEL 7° GERAÇÃO OU SUPERIOR DUAL CHANNEL, PORTAS USB: 6 PORTAS USB 3.0/2.0, 2 PORTAS USB 3.0, CAPACIDADE MÁXIMA DE MEMÓRIA 32GB, REDE (LAN): REALTEKRTL811F 10/100/1000 MB/S LAN RJ45 SOM: REALTEK HIGH DEFINITION MEMÓRIA DE VÍDEO (GRÁFICO): INTEGRADA AO PROCESSADOR, ATE 1GB CONEXÕES DE VÍDEO: HDMI E RGB (VGA)CONEXÕES TRASEIRAS: PS2 MOUSE E TECLADO, 1 CONECTOR RJ45, 3 X ÁUDIO, COM PLACA GRÁFICA INTEGRADA (ONBOARD) OU SUPERIOR. (ESPECIFICAR MODELO ANTES DA ENTREGA DO PRODUTO). MONITOR 19.5 POLEGADAS COM RESOLUÇÃO (1600 x 900) WIDESCREEN, NA COR PRETA, CONEXÃO COM MICROCOMPUTADOR DO TIPO VGA. (HDMI FACULTATIVO), DEVENDO CONTER SUPORTE INCLINÁVEL E SER COMPATIVEL COM PADRAO DE FIXAÇÃO VESA (PARA SUPORTE ARTICULADO), FONTE BIVOLT INTERNA. DEVERÁ SER FORNECIDO JUNTO COM O MONITOR: CABO PARA CONEXÃO COM MICROCOMPUTADOR DO TIPO VGA; MANUAIS; CABO DE ALIMENTAÇÃO DE ENERGIA ELÉTRICA, OU SUPERIOR; RAM: 4GB OU SUPERIOR; DDR4 2133 MHZ OU SUPERIOR. HD: 1 TB SATA III 7200 RPM 64MB LEITOR/GRAVADOR DE CD/DVD CAIXA DE SOM: COM ENTRADA P2, 3,5 MM E REGULAGEM DE VOLUME. FONTE: COM CORREÇÃO DE FATOR DE POTENCIA ATIVO E NO MÍNIMO 250 WATS REAIS, COM CABO DE ENERGIA PARA TOMADA; MOUSE (COM FIO); USB 2.0 ÓPTICO MÍNIMO DE 2	2.800,00		0,0000	0,00	0,00

36/9

0001007

PINHAIS, 1 de Outubro de 2018

Rogério Lacerda Marchiore
SOCIO - GERENTE

**ESTADO DO PARANA
PREFEITURA MUNICIPAL DE CRUZ MACHADO**

CNPJ: 76.339.688/0001-09 Telefone: 554 1222
 Av. Vitoria, 167
 C.E.P.: 84620-000 - Cruz Machado

PREGÃO PRESENCIAL
Nº.: 93/2018 - PR

Processo Administrativo: 187/2018
 Processo Licitatório: 190/2018
 Data do Processo: 13/09/2018

Folha: 10/40

Fornecedor: **Smart Point Ltda - ME**
 Endereço: Rua Reinaldo José Miranda, 94 - Bairro: ALTO TARUMA
 Cidade: PINHAIS UF: PR CEP: 83325-625
 CNPJ: 09.213.371/0001-26 Inscrição Estadual: 90423631-43
 Telefone: 4130334060 Enquadrado como MPE: Sim MPE Local/Regional: Não

Item	Quantidade	Unid.	Especificação do Material	Preço Máximo	Marca	Descto.	Preço Unitário	Preço Total
			BOTOES E SCROLL (ROLAGEM); RESOLUCAO MINIMA 1000 DPI DEVIDAMENTE COMPROVADA NA ESPECIFICAÇÃO DO PRODUTO. KIT GABINETE PRETO COM 4 BAIAS SENDO AS ENTRADAS USB FRONTAIS NA PARTE SUPERIOR; BASE PARA MOUSE (MOUSE PAD) ERGONÔMICO COM APOIO DE PUNHO EM GEL, PROTEÇÃO ANTIMICROBIAL E BASE EMBORRACHADA; - SISTEMA OPERACIONAL: WINDOWS 7 PROFESSIONAL BR 64 BITS, INSTALADO, COM MÍDIA ORIGINAL OU SUPERIOR, DEVERÃO VIR INSTALADOS 3 NAVEGADORES DE INTERNET, MICROSOFT OFFICE 2016 OU SUPERIOR, ANTIVIRUS AVAST ORIGINAL; TECLADO (COM FIO): USB 2.0 PADRÃO ABNT2, COMPATÍVEL COM WIN XP/VISTA/7/8/10 OU SUPERIOR, NA COR PRETA, COM 107 TECLAS ESTILO CHICLETE CONTENDO PERFIL BAIXO, COM TECLAS NUMERICAS. GARANTIA DO FORNECEDOR 12 (DOZE) MESES					

(Handwritten signatures and marks)

PINHAIS, 1 de Outubro de 2018

Rogério Lacerda Marchiore
 SOCIO - GERENTE

001008

**ESTADO DO PARANA
PREFEITURA MUNICIPAL DE CRUZ MACHADO**

CNPJ: 76.339.688/0001-09

Telefone: 554 1222

Av. Vitoria, 167

C.E.P.: 84620-000 - Cruz Machado

PREGÃO PRESENCIAL

Nº.: 93/2018 - PR

Processo Administrativo: 187/2018

Processo Licitatório: 190/2018

Data do Processo: 13/09/2018

Folha: 11/40

Fornecedor: Smart Point Ltda - ME

Endereço: Rua Reinaldo José Miranda, 94 - Bairro: ALTO TARUMA

Cidade: PINHAIS UF: PR CEP: 83325-625

CNPJ: 09.213.371/0001-26 Inscrição Estadual: 90423631-43

Telefone: 4130334060 Enquadramento como MPE: Sim MPE Local/Regional: Não

Item	Quantidade	Unid.	Especificação do Material	Preço Máximo	Marca	Descto.	Preço Unitário	Preço Total
42	7,00	UN	<p>COMPUTADOR COMPLETO ENTREGUE INSTALADO EM PLENO FUNCIONAMENTO: PROCESSADOR: COM DESEMPENHO EQUIVALENTE OU SUPERIOR A INTEL CORE I5 MODELO: 7400 - 3.0 GHZ DE 7ª GERAÇÃO, CACHE DE 6MB, COM FAN DE REFRIGERAÇÃO, PLACA MÃE: COMPATIVEL PC DDR4 2133 MHZ E INTEL 7ª GERAÇÃO OU SUPERIOR DUAL CHANNEL, PORTAS USB: 6 PORTAS USB 3.0/2.0, 2 PORTAS USB 3.0, CAPACIDADE MÁXIMA DE MEMÓRIA 32GB, REDE (LAN): REALTEK RTL811F 10/100/1000 MB/S LAN RJ45 SOM: REALTEK HIGH DEFINITION MEMÓRIA DE VÍDEO (GRÁFICO): INTEGRADA AO PROCESSADOR, ATÉ 1GB CONEXÕES DE VÍDEO: HDMI E RGB (VGA) CONEXÕES TRASEIRAS: PS2 MOUSE E TECLADO, 1 CONECTOR RJ45, 3 X ÁUDIO, COM PLACA GRÁFICA INTEGRADA (ONBOARD) OU SUPERIOR. (ESPECIFICAR MODELO ANTES DA ENTREGA DO PRODUTO) MONITOR 21 (VINTE E UMA POLEGADA) POL. OU SUPERIOR WIDESCREEN RESOLUÇÃO (1920 X 1080) OU SUPERIOR, HDMI; CONEXÃO COM MICROCOMPUTADOR DO TIPO VGA, DEVENDO CONTER SUPORTE INCLINÁVEL E SER COMPATIVEL COM PADRÃO DE FIXAÇÃO VESA (PARA SUPORTE ARTICULADO), FONTE BIVOLT INTERNA. DEVERÁ SER FORNECIDO JUNTO COM O MONITOR: CABO PARA CONEXÃO COM MICROCOMPUTADOR DO TIPO VGA; MANUAIS; CABO DE ALIMENTAÇÃO DE ENERGIA ELÉTRICA, OU SUPERIOR; RAM: 8GB OU SUPERIOR DIVIDIDOS EM 2 PENTES DE 4GB CADA OU SUPERIOR, DDR4 2133 MHZ OU SUPERIOR. HD: 1 TB SATA III 7200 RPM 64MB. LEITOR/GRAVADOR DE CD/DVD CAIXA DE SOM: COM ENTRADA P2, 3,5 MM E REGULAGEM DE VOLUME. FONTE: COM CORREÇÃO DE FATOR DE POTÊNCIA ATIVO E NO MÍNIMO</p>	3.700,00		0,0000	0,00	0,00

**ESTADO DO PARANA
PREFEITURA MUNICIPAL DE CRUZ MACHADO**

CNPJ: 76.339.688/0001-09 Telefone: 554 1222
 Av. Vitória, 167
 C.E.P.: 84620-000 - Cruz Machado

**PREGÃO PRESENCIAL
Nº.: 93/2018 - PR**

Processo Administrativo: 187/2018
 Processo Licitatório: 190/2018
 Data do Processo: 13/09/2018

Folha: 12/40

Fornecedor: **Smart Point Ltda - ME**
 Endereço: Rua Reinaldo José Miranda, 94 - Bairro: ALTO TARUMA
 Cidade: PINHAIS UF: PR CEP: 83325-625
 CNPJ: 09.213.371/0001-26 Inscrição Estadual: 90423631-43
 Telefone: 4130334060 Enquadramento como MPE: Sim MPE Local/Regional: Não

Item	Quantidade	Unid.	Especificação do Material	Preço Máximo	Marca	Desccto.	Preço Unitário	Preço Total
			300 WATS REAIS, COM CABO DE ENERGIA PARA TOMADA; KIT GABINETE PRETO COM 4 BAIAS SENDO AS ENTRADAS USB FRONTAIS NA PARTE SUPERIOR; SISTEMA OPERACIONAL: WINDOWS 7 PROFESSIONAL BR 64 BITS, INSTALADO, COM MÍDIA ORIGINAL OU SUPERIOR, DEVERÃO VIR INSTALADOS 3 NAVEGADORES DE INTERNET, MICROSOFT OFFICE 2016 OU SUPERIOR, ANTIVIRUS AVAST ORIGINAL; MOUSE (COM FIO): USB 2.0 ÓPTICO MÍNIMO DE 2 BOTÕES E SCROLL (ROLAGEM), RESOLUÇÃO MÍNIMA 1000 DPI DEVIDAMENTE COMPROVADA NA ESPECIFICAÇÃO DO PRODUTO. BASE PARA MOUSE (MOUSE PAD) ERGONÔMICO COM APOIO DE PUNHO EM GEL, PROTEÇÃO ANTIMICROBIAL E BASE EMBORRACHADA; - TECLADO (COM FIO); USB 2.0 PADRÃO ABNT2, COMPATÍVEL COM WIN XP/VISTA/7/8/10 OU SUPERIOR, NA COR PRETA, COM 107 TECLAS ESTILO CHICLETE CONTENDO PERFIL BAIXO, COM TECLAS NUMERICAS. GARANTIA DO FORNECEDOR 12 (DOZE) MESES					

(Handwritten signatures and initials)

001010

PINHAIS, 1 de Outubro de 2018

Rogério Lacerda Marchiore
 SOCIO - GERENTE

**ESTADO DO PARANA
PREFEITURA MUNICIPAL DE CRUZ MACHADO**

CNPJ: 76.339.688/0001-09

Telefone: 554 1222

Av. Vitoria, 167

C.E.P.: 84620-000 - Cruz Machado

**PREGÃO PRESENCIAL
Nº.: 93/2018 - PR**

Processo Administrativo: 187/2018

Processo Licitatório: 190/2018

Data do Processo: 13/09/2018

Folha: 13/40

Fornecedor: **Smart Point Ltda - ME**

Endereço: Rua Reinaldo José Miranda, 94 - Bairro: ALTO TARUMA

Cidade: PINHAIS UF: PR CEP: 83325-625

CNPJ: 09.213.371/0001-26 Inscrição Estadual: 90423631-43

Telefone: 4130334060 Enquadrado como MPE: Sim MPE Local/Regional: Não

Item	Quantidade	Unid.	Especificação do Material	Preço Máximo	Marca	Descto.	Preço Unitário	Preço Total
43	9,00	UNI	<p>COMPUTADOR COMPLETO ENTREGUE INSTALADO EM PLENO FUNCIONAMENTO: PROCESSADOR: INTEL CORE I5-7400 3.0 GHZ, 7ª GERAÇÃO OU SUPERIOR CACHE: 6MB CHIPSET: INTEL CORPORATION EXPRESS MEMÓRIA COM FAN DE REFRIGERAÇÃO RAM: 8GB OU SUPERIOR DIVIDIDOS EM 2 PENTES DE 4GB CADA OU SUPERIOR, DDR4 2133 MHZ OU SUPERIOR. SSD: 240 GB SATA III LEITURAS: 500MB/s. GRAVACOES 350MB/s PLACA MÃE: COMPATÍVEL PC DDR4 2133 MHZ E INTEL 7ª GERAÇÃO OU SUPERIOR DUAL CHANNEL, PORTAS USB: 6 PORTAS USB 3.0/2.0, 2 PORTAS USB 3.0, CAPACIDADE MÁXIMA DE MEMÓRIA 32GB OU SUPERIOR, REDE (LAN): REALTEKRTL811F 10/100/1000 MB/S LAN RJ45 SOM: INTEGRADA AO PROCESSADOR, ATÉ 1GB CONEXÕES DE VIDEO: HDMI E RGB (VGA) CONEXÕES TRASEIRAS: PS2 MOUSE E TECLADO, 1 CONECTOR RJ45, 3 X AUDIO, COM PLACA GRAFICA INTEGRADA (ONBOARD) OU SUPERIOR. (ESPECIFICAR MODELO ANTES DA ENTREGA DO PRODUTO). PLACA DE VIDEO: GEFORCE COMPATÍVEL COM PROCESSADOR E SOFTWARE, CAPACIDADE 2GB (2048MB) (DDR3 MÍNIMO) CLOCK DA MEMÓRIA MÍNIMO 1600 MHZ OU SUPERIOR, CLOCK DO NUCLEO MÍNIMO 700MHZ OU SUPERIOR, COM ENTRADA HDMI, VGA, DVI. LEITOR/GRAVADOR DE CD/DVD. MOUSE (COM FIO): USB 2.0 ÓPTICO MÍNIMO DE 2 BOTÕES E SCROLL (ROLAGEM), RESOLUÇÃO MÍNIMA 1000 DPI DEVIDAMENTE COMPROVADA NA ESPECIFICAÇÃO DO PRODUTO. TECLADO (COM FIO): USB 2.0 PADRÃO ABNT2, COMPATÍVEL COM WIN XP/VISTA/7/8/10 OU SUPERIOR, NA COR PRETA, COM 107 TECLAS ESTILO CHICLETE</p>	4.500,00		0,0000	0,00	0,00

PINHAIS, 1 de Outubro de 2018

Rogério Lacerda Marchiore
SOCIO - GERENTE

001011

**ESTADO DO PARANA
PREFEITURA MUNICIPAL DE CRUZ MACHADO**

CNPJ: 76.339.688/0001-09 Telefone: 554 1222
Av. Vitoria, 167
C.E.P.: 84620-000 - Cruz Machado

**PREGÃO PRESENCIAL
Nº : 93/2018 - PR**

Processo Administrativo: 187/2018
Processo Licitatório: 190/2018
Data do Processo: 13/09/2018

Folha: 14/40

Fornecedor: Smart Point Ltda - ME

Endereço: Rua Reinaldo José Miranda, 94 - Bairro: ALTO TARUMA
Cidade: PINHAIS UF: PR CEP: 83325-625
CNPJ: 09.213.371/0001-26 Inscrição Estadual: 90423631-43
Telefone: 4130334060 Enquadrado como MPE: Sim MPE Local/Regional: Não

Item	Quantidade	Unid.	Especificação do Material	Preço Máximo	Marca	Descdo.	Preço Unitário	Preço Total
------	------------	-------	---------------------------	--------------	-------	---------	----------------	-------------

CONTENDO PERFIL BAIXO, COM TECLAS NUMERICAS. CAIXA DE SOM: COM ENTRADA P2, 3,5 MM E REGULAGEM DE VOLUME. KIT GABINETE PRETO COM 4 BAIAS SENDO AS ENTRADAS USB FRONTAIS NA PARTE SUPERIOR; FONTE BIVOLT, COM CORREÇÃO DE FATOR DE POTENCIA ATIVO E NO MÍNIMO 400 WATS REAIS, COM CABO DE ENERGIA PARA TOMADA; SISTEMA OPERACIONAL: WINDOWS 7 PROFESSIONAL BR 64 BITS, INSTALADO COM MÍDIA ORIGINAL OU SUPERIOR, DEVERÃO VIR INSTALADOS 3 NAVEGADORES DE INTERNET, MICROSOFT OFFICE 2016 OU SUPERIOR, ANTIVIRUS AVAST ORIGINAL; BASE PARA MOUSE (MOUSE PAD) ERGONÔMICO COM APOIO DE PUNHO EM GEL, PROTEÇÃO ANTIMICROBIAL E BASE EMBORRACHADA; - MONITOR LED, 23,8 (VINTE E TRES VIRGULA OITO POLEGADAS) MINIMAS POL. OU SUPERIOR WIDESCREEN RESOLUÇÃO (1920 X 1080) OU SUPERIOR, ENTRADA HDMI COM CABO INCLUSO, DEVENDO CONTER SUPORTE INCLINAVEL E SER COMPATIVEL COM PADRAO DE FIXAÇÃO VESA (PARA SUPORTE ARTICULADO), FONTE BIVOLT INTERNA, DEVERÁ SER FORNECIDO JUNTO COM O MONITOR; CABO PARA CONEXÃO COM MICROCOMPUTADOR DO TIPO VGA; MANUAIS; CABO DE ALIMENTAÇÃO DE ENERGIA ELÉTRICA; GARANTIA DO FORNECEDOR: 12 MESES, OU SUPERIOR - MARCA: INTEL I5

44	500,00	UN	CONECTOR RJ45.	2,65		0,0000	0,00	0,00
45	3,00	UN	Controle Playstation 4	280,00		0,0000	0,00	0,00

PINHAIS, 1 de Outubro de 2018

Rogério Lacerda Marchiore
SOCIO - GERENTE

001012

**ESTADO DO PARANA
PREFEITURA MUNICIPAL DE CRUZ MACHADO**

CNPJ: 76.339.688/0001-09 Telefone: 554 1222
 Av. Vitória, 167
 C.E.P.: 84620-000 - Cruz Machado

**PREGÃO PRESENCIAL
Nº.: 93/2018 - PR**

Processo Administrativo: 187/2018
 Processo Licitatório: 190/2018
 Data do Processo: 13/09/2018

Folha: 15/40

Fornecedor: Smart Point Ltda - ME
 Endereço: Rua Reinaldo José Miranda, 94 - Bairro: ALTO TARUMA
 Cidade: PINHAIS UF: PR CEP: 83325-625
 CNPJ: 09.213.371/0001-26 Inscrição Estadual: 90423631-43
 Telefone: 4130334060 Enquadrado como MPE: Sim MPE Local/Regional: Não

Item	Quantidade	Unid.	Especificação do Material	Preço Máximo	Marca	Desccto.	Preço Unitário	Preço Total
46	4,00	UN	DISPENSADOR PARA COPOS DESCARTÁVEIS 180/200ML, CORPD FEITO EM MATERIAL INOX E TAMPA PLÁSTICA REMOVÍVEL, SISTEMA DE ABAS AJUSTÁVEIS, PONTEIRA INOX E AÇO ESMALTADO, PESO DE 370 GR, CAPACIDADE PARA 150 COPOS, DIMENSÕES DE 45X8 CM	100,00		0,0000	0,00	0,00
47	4,00	UN	DISPENSER PARA PAPEL TOALHA INTERFOLHADO COM DUAS DOBRAS, CONFECCIONADD EM AÇO INDX, CAPACIDADE PARA 400 A 600 FDLHAS, TENDO ABERTURA POR DISPOSITIVO ANTI VANDALISMO	200,00		0,0000	0,00	0,00
48	8,00	UN	DVD PLAYER COM ENTRADA USB, VOLTAGEM 127V	189,00		0,0000	0,00	0,00
49	50,00	UN	EMENDA PARA REDE RJ45 CABO DE REDE.	15,00		0,0000	0,00	0,00
50	1,00	UN	ESCADA MULTIFUNCIONAL ARTICULADA, PODE SER USADA EM ATÉ 14 POSIÇÕES DIFERENTES, PRÁTICA E FÁCIL DE GUARDAR, COM 12 DEGRAUS, FEITA COM MONTANTES E DEGRAUS EM LIGA ESPECIAL DE ALUMÍNIO, ALCANCE DE ATÉ 3,39 METROS, COM PÉS EMBORRACHADOS. DIMENSÕES 96X43X31,5 (ALXLXP) PESO LÍQUIDO APROX 475G.	359,50		0,0000	0,00	0,00
51	4,00	UN	ESPRESSMEDDR DE FRUTAS 127V 60HZ SIMILAR A MARCA ARNO	168,00		0,0000	0,00	0,00

(Handwritten signatures and initials)

PINHAIS, 1 de Outubro de 2018

Rogério Lacerda Marchiore
 SOCIO - GERENTE

031013

**ESTADO DO PARANA
PREFEITURA MUNICIPAL DE CRUZ MACHADO**

CNPJ: 76.339.688/0001-09 Telefone: 554 1222

Av. Vitória, 167

C.E.P.: 84620-000 - Cruz Machado

**PREGÃO PRESENCIAL
Nº.: 93/2018 - PR**

Processo Administrativo: 187/2018

Processo Licitatório: 190/2018

Data do Processo: 13/09/2018

Folha: 16/40

Fornecedor: Smart Point Ltda - ME

Endereço: Rua Reinaldo José Miranda, 94 - Bairro: ALTO TARUMA

Cidade: PINHAIS UF: PR CEP: 83325-625

CNPJ: 09.213.371/0001-26 Inscrição Estadual: 90423631-43

Telefone: 4130334060 Enquadrado como MPE: Sim MPE Local/Regional: Não

Item	Quantidade	Unid.	Especificação do Material	Preço Máximo	Marca	Descto.	Preço Unitário	Preço Total
52	5,00	UN	ESTANTE DE AÇO PARA BIBLIOTECA, ESTANTE DESMONTÁVEL DE AÇO, PINTURA DA ESTANTE: ELETROSTÁTICA A PÓ (PINTURA ESMALTE SINTÉTICO - COR CINZA INFO). ESTANTE DE AÇO CHAPA: 24. COLUNA: FABRICADA EM CHAPA 16, CAPACIDADE POR PRATELEIRA: 40KG. OPCIONAIS DA ESTANTE DE AÇO: COM 10 APARADORES PARA LIVROS. QUANTIDADE DE PRATELEIRAS: 10 + BASE. DIMENSÕES DA ESTANTE ALTURA 2000MM, LARGURA 1020MM E PROFUNDIDADE 370MM.	1.223,33		0,0000	0,00	0,00
53	4,00	UN	EXTENSOR USB	25,00		0,0000	0,00	0,00
54	2,00	UN	FERRO DE PASSAR ROUPA, PASSA A SECO, CONTROLE DE TEMPERATURA, CABO ANATÔMICO E DESENHO TRADICIONAL. 110 VOLTS, POTENCIA DE 1100 WATTS (127 VOLTS).	99,50		0,0000	0,00	0,00
55	10,00	UN	FILTRO DE LINHA 06 TOMADAS	46,00		0,0000	0,00	0,00
56	4,00	UN	FOGÃO 6 BOCAS - INDUSTRIAL - BAIXA PRESSÃO - CHAMAS TRIPLAS E DUPLAS - QUEIMADORES DE 200 MM DIAMETRO - 3 GRELHAS DE 40 X 40 CM - 3 QUEIMADORES CHAMA DUPLA E 3 QUEIMADORES CHAMA TRIPLA COM CONTROLES INDIVIDUAIS - FORNO 70 LITROS MINIMO - Tampa de Vidro. - BANDEJA COLETORA DE GORDURA - INSTALADO E COM VALVULAS E MANGUEIRAS INCLUSAS - GARANTIA DE 1 ANO CONTRA DEFEITOS DE FABRICAÇÃO - GARANTIA DE 3 MESES NA INSTALAÇÃO. Marcas referência: ITAJOBÍ / PROGAS podendo ser similar, igual ou superior.	3.074,50		0,0000	0,00	0,00
57	5,00	UN	FOGÃO A GÁS 4 BOCAS AUTOLIMPANTE MESA DE INOX PUXADOR DE METAL, BIVOLT	865,00		0,0000	0,00	0,00

PINHAIS, 1 de Outubro de 2018

Rogério Lacerda Marchiore
SOCIO - GERENTE

001014

**ESTADO DO PARANA
PREFEITURA MUNICIPAL DE CRUZ MACHADO**

CNPJ: 76.339.688/0001-09 Telefone: 554 1222
Av. Vitória, 167
C.E.P.: 84620-000 Cruz Machado

PREGÃO PRESENCIAL

Nº.: 93/2018 - PR

Processo Administrativo: 187/2018
Processo Licitatório: 190/2018
Data do Processo: 13/09/2018

Folha: 17/40

Fornecedor: Smart Point Ltda - ME
Endereço: Rua Reinaldo José Miranda, 94 - Bairro: ALTO TARUMA
Cidade: PINHAIS UF: PR CEP: 83325-625
CNPJ: 09.213.371/0001-26 Inscrição Estadual: 90423631-43
Telefone: 4130334060 Enquadrado como MPE: Sim MPE Local/Regional: Não

Item	Quantidade	Unid.	Especificação do Material	Preço Máximo	Marca	Descfo.	Preço Unitário	Preço Total
58	15,00	UN	FONTE 10A 12V ALIMENTAÇÃO BIVOLT	160,00		0,0000	0,00	0,00
59	30,00	UN	FONTE PARA COMPUTADOR, COM POTENCIA REAL MINIMA DE 200W, VOLTAGEM 110/220, COM BOTAO ON/OFF, 12V, PFC ATIVO.	110,00		0,0000	0,00	0,00
60	1,00	UN	FORNO ELÉTRICO - FORNO ELÉTRICO 44 LTS GRILL -CARACTERÍSTICAS TIMER 0 A 2 HORAS. NOVA TECNOLOGIA. CORPO EXTERNO PINTADO BRANCO. ABERTURA ERGONOMICA. FRONTAL EM TERMOPLÁSTICO. CONTROLE AUTOMÁTICO DE TEMPERATURA. CONTROLE DAS RESISTÊNCIAS - SUPERIOR E INFERIOR. LUZ PILOTO. LUZ INTERNA. CORPO INTERNO AUTOLIMPANTE. BANDEJA PARA RESÍDUOS ESMALTADA, VOLTAGEM:110V.COR: BRANCA. CLASSE ENERGÉTICA: A .POTÊNCIA TOTAL: 1750W	632,67		0,0000	0,00	0,00
61	6,00	UN	FORNO MICROONDAS V OLTAGEM 127, MINIMO 31 LITROS - POTENCIA MINIMA 1000W	619,00		0,0000	0,00	0,00
62	1,00	UN	FRAGMENTADORA DE PAPEL CESTO 40 LITROS - 110V - ALIMENTAÇÃO AUTOMÁTICA DE ATÉ 300 FOLHAS - FRAGMENTA TAMBÉ CLIPS, GRAMPOS, CARTÃO. TEMPO DE USO: 18 MINUTOS, REPOUSO: 40 MINUTOS. MODELO REFERENCIA: Swingline 300X	4.874,50		0,0000	0,00	0,00
63	2,00	UN	FRAGMENTADORA DE PAPEL 12 FOLHAS MINIMO - VOLTAGEM 127 CORTA PAPEIS, CD E CARTÃO - COM ENGENHAGENS DE METAL - SENSOR DE PRESENÇA DE PAPEL - PROTEÇÃO PARA SOBREAQUECIMENTO - CESTO COM 20 LITROS DE CAPACIDADE MINIMA - RODIZIOS PARA MOVIMENTAÇÃO.	724,50		0,0000	0,00	0,00

PINHAIS, 1 de Outubro de 2018

Rogério Lacerda Marchiore
SOCIO - GERENTE

001015

**ESTADO DO PARANA
PREFEITURA MUNICIPAL DE CRUZ MACHADO**

CNPJ: 76.339.688/0001-09 Telefone: 554 1222
Av. Vitória, 167
C.E.P.: 84620-000 - Cruz Machado

**PREGÃO PRESENCIAL
Nº.: 93/2018 - PR**

Processo Administrativo: 187/2018
Processo Licitatório: 190/2018
Data do Processo: 13/09/2018

Folha: 18/40

Fornecedor: **Smart Point Ltda - ME**
Endereço: Rua Reinaldo José Miranda, 94 - Bairro: ALTO TARUMA
Cidade: PINHAIS UF: PR CEP: 83325-625
CNPJ: 09.213.371/0001-26 Inscrição Estadual: 90423631-43
Telefone: 4130334060 Enquadrado como IMPE: Sim MPE Local/Regional: Não

Item	Quantidade	Unid.	Especificação do Material	Preço Máximo	Marca	Descto.	Preço Unitário	Preço Total
64	3,00	UN	Geladeira/Refrigerador de Frost Duplex com Capacidade Mínima de 450 Litros, na cor branco, sendo o refrigerador de no mínimo 322lts e freezer de 129 litros. Contendo 03 prateleiras em vidro removíveis, 01 gaveta para legumes, iluminação interna, potência de aproximadamente 135 Watts, Alimentação 110 volts. (capacidade mínima, podendo ser 30% maior)	2.924,50		0,0000	0,00	0,00
65	2,00	UN	GRILL E SANDUICHEIRA GRANDE Capacidade para quantos pães/sanduíches/waffles/em Kg para Panificadoras:4 sanduíches por vez Superfície antiaderente Indicador luminoso liga/desliga Porta-fio Potência (w)1340w; 1000w Consumo (Kw/h)1,3Kw/h; 1,0Kw/h AlimentaçãoEnergia elétrica FunçõesSanduicheira e grill Voltagem: 110V Material/composição: plástico, aço e alumínio	182,50		0,0000	0,00	0,00
66	4,00	UN	Guarda Volumes Duplo 10 Portas o Composição: Estrutura Aço Carbono. o Tratamento anti-corrosivo & fosfatizante. o Pintura eletrostática a pó. o 10 Portas. o Igual ou similar a marca Biccateca	1.423,33		0,0000	0,00	0,00
67	15,00	UN	HD EXTERNO PORTATIL, FORMATO SLIM, COM ENTRADA USB 3.0, CAPACIDADE DE ARMAZENAMENTO DE 1TB, NA COR PRETA OU PRATA.	431,00		0,0000	0,00	0,00
68	5,00	UN	HD, PC 1TB, 7200RPM CACHE SATA 64MB, 6.0 Gb/s.	367,50		0,0000	0,00	0,00
69	1,00	UN	HUB 16 PORTAS	400,00		0,0000	0,00	0,00
70	3,00	UN	HUB SWITCH 8 PORTAS . MINIMO 150 MBPS - INSTALAÇÃO FACILITADA PLUG & PLAY - MANUAL EM PORTUGÊS - COM GARANTIA.	220,00		0,0000	0,00	0,00

PINHAIS, 1 de Outubro de 2018

Rogerio Lacerda Marchiore
SOCIO - GERENTE

001016

**ESTADO DO PARANA
PREFEITURA MUNICIPAL DE CRUZ MACHADO**

CNPJ: 76.339.688/0001-09

Telefone: 554 1222

Av. Vitoria, 167

C.E.P.: 84620-000 - Cruz Machado

PREGÃO PRESENCIAL

Nº.: 93/2018 - PR

Processo Administrativo: 187/2018

Processo Licitatório: 190/2018

Data do Processo: 13/09/2018

Folha: 19/40

Fornecedor: **Smart Point Ltda - ME**

Endereço: Rua Reinaldo José Miranda, 94 - Bairro: ALTO TARUMA

Cidade: PINHAIS UF: PR CEP: 83325-625

CNPJ: 09.213.371/0001-26 Inscrição Estadual: 90423631-43

Telefone: 4130334060 Enquadrado como MPE: Sim MPE Local/Regional: Não

Item	Quantidade	Unid.	Especificação do Material	Preço Máximo	Marca	Descto.	Preço Unitário	Preço Total
------	------------	-------	---------------------------	--------------	-------	---------	----------------	-------------

71	4,00	UN	IMPRESSORA MULTIFUNCIONAL COLORIDA TANQUE DE TINTA - MARCA PRE SELECIONADA - EPSON MODELO L220 TANQUE DE TINTA. Obs: modelo pré definido, compatível com fornecimento de tintas, cartuchos e toner's em vigencia.	1.369,67		0,0000	0,00	0,00
----	------	----	-------------------------------------------------------------------------------------------------------------------------------------------------------------------------------------------------------------------	----------	--	--------	------	------

PINHAIS, 1 de Outubro de 2018

Rogério Lacerda Marchiore
SOCIO - GERENTE

001017

**ESTADO DO PARANA
PREFEITURA MUNICIPAL DE CRUZ MACHADO**

CNPJ: 76.339.688/0001-09

Telefone: 554 1222

Av. Vitoria, 167

C.E.P.: 84620-000 - Cruz Machado

PREGÃO PRESENCIAL

Nº.: 93/2018 - PR

Processo Administrativo: 187/2018

Processo Licitatório: 190/2018

Data do Processo: 13/09/2018

Folha: 20/40

Fornecedor: Smart Point Ltda - ME

Endereço: Rua Reinaldo José Miranda, 94 - Bairro: ALTO TARUMA

Cidade: PINHAIS UF: PR CEP: 83325-625

CNPJ: 09.213.371/0001-26

Inscrição Estadual: 90423631-43

Telefone: 4130334060

Enquadramento como MPE: Sim

MPE Local/Regional: Não

Item	Quantidade	Unid.	Especificação do Material	Preço Máximo	Marca	Descto.	Preço Unitário	Preço Total
72	1,00	UN	IMPRESSORA TERMICA NÃO FISCAL - P/ ETIQUETAS ADESIVAS. Tipo De Impressão Termo-Transfêrência Ou Térmica Direta Velocidade De Impressão 102 Mm/S Ou 4 Pol/S Resolução 203 Dpi Largura De Impressão 104 Mm Largura Da Etiqueta 25,4 ~ 118 Mm Diâmetro Interno Rolo De Etiqueta 25,4 Mm ~ 38,1 Mm Diâmetro Externo Rolo De Etiqueta 127 Mm Tipos De Etiquetas Etiqueta Corte-Vinco, Com Marca-Preta, Perfurada, Formulário/Santofada E Contínuo/Recibo Espessura Da Etiqueta 0,06 ~ 0,254 Mm Tipo De Ribbon Cera, Resina Ou Misto (Cera E Resina) Enrolamento Do Ribbon - Tinta No Lado Externo Do Ribbon Largura Do Ribbon 40 Mm A 110 Mm Comprimento Máximo Do Ribbon 300 M Diâmetro Do Rolo De Ribbon Interno: 25,4mm / Externo: 67 Mm Comprimento De Impressão Máximo 2794 Mm Sensor De Midia/Etiqueta Transmissivo (Sensor De Gap) E Reflexivo (Marca Preta) Sensores De Mecanismo Fim De Ribbon E Cabeça Aberta Interface Basic = Usb + Serial Advanced = Usb + Serial + Paralela + Ethernet Memória Ram 8 Mb SDRAM Memória Flash 4 Mb De Flash Memory (as características pedidas são minimas para velocidade de impressão, qualidade) tamanhos aproximados para ribbon, etiquetas, impressão; Os recursos de comunicação são minimos; PODENDO SER OFERTADOS MELHORES EQUIPAMENTO REFERÊNCIA: BEMATECH LB 1000 - podendo ser similar, igual ou superior. DEVEM COMPOR O PRODUTO (SER ENTREGUES EM CONJUNTO) 02 UNIDADES DE RIBONN - ROLOS DE ETIQUETAS ADESIVAS COM MINIMO DE 10.000 (DEZ MIL) ETIQUETAS - MEDIDA DA ETIQUETA DE 11,8 X 10 CM (podendo variar em 20% conforme equipamento apresentado) -	1.445,00		0,0000	0,00	0,00

901018

PINHAIS, 1 de Outubro de 2018

Rogério Lacerda Marchiore
SOCIO - GERENTE

**ESTADO DO PARANA
PREFEITURA MUNICIPAL DE CRUZ MACHADO**

CNPJ: 76.339.688/0001-09

Telefone: 554 1222

Av. Vitória, 167

C.E.P.: 84620-000 - Cruz Machado

**PREGÃO PRESENCIAL
Nº.: 93/2018 - PR**

Processo Administrativo: 187/2018

Processo Licitatório: 190/2018

Data do Processo: 13/09/2018

Folha: 21/40

Fornecedor: Smart Point Ltda - ME

Endereço: Rua Reinaldo José Miranda, 94 - Bairro: ALTO TARUMA

Cidade: PINHAIS UF: PR CEP: 83325-625

CNPJ: 09.213.371/0001-26

Inscrição Estadual: 90423631-43

Telefone: 4130334060

Enquadramento como MPE: Sim MPE Local/Regional: Não

Item	Quantidade	Unid.	Especificação do Material	Preço Máximo	Marca	Desccto.	Preço Unitário	Preço Total
73	1,00	UN	IMPRESSORA TERMICA DE SENHAS - para emissão de senhas com impressão do título, nome do atendimento, hora e data de impressão, possuir guilhotina para corte automático do papel após a impressão, acompanhar Software para Windows, para configuração das faixas de senhas, nome dos atendimentos e outras configurações. Jogo kit de brocas para furadeira madeira e concreto contendo 33 peças sendo: - 7 Brocas para metal HSS-R: Ø 2/3/3/3,2/4/4,2/5 mm - 5 Brocas de videa para concreto: Ø 4/5/6/7/8 mm - 6 Brocas para madeira: Ø 3/4/5/6/7/8 mm - 10 Pontas parafusadoras de 25 mm: PH 1/2/3, PZ 1/2, SL 4/6/7, T 20/25 - 1 Suporte universal magnético - 3 Chaves de caixa para parafusos sextavados 7/8/10 mm - 1 Escareador - Maleta - produto similar igual ou superior e numero de peças e qualidade (mantendo medidas das brocas/pontas) a marca/modelo: Bosch X-Line	900,00		0,0000	0,00	0,00
74	1,00	UN	LAVADORA DE ALTA PRESSÃO, PROFISSIONAL 2500 LBS 110V MONO VALENTE WAP COM PESO 18,2KG COM POTÊNCIA 1.4-1.7KW, COM MANGUEIRA DE ALTA PRESSÃO 7m	250,00		0,0000	0,00	0,00
75	2,00	UN	LAVADORA de roupas automatica 15kg, com dispenser flex, com no minimo 3 programas de lavagem e 4 niveis de agua. Voltagem 110v.	1.815,00		0,0000	0,00	0,00
76	3,00	UN	LEITOR CÓDIGO DE BARRAS Geral Fonte de luz Diodo de luz visível 650 nm + 10 nm Potência do Laser 0,96 mW (pico) Profundidade de campo 0 a 203 mm para códigos de barras de 13 mils Largura de varredura 64 mm na face e 249 mm a 203 mm de distância Velocidade de linha Barra mínima de leitura 5 mils Ativação por infravermelho Longa distância: 0 a 279	2.176,33		0,0000	0,00	0,00
77	6,00	UN		550,00		0,0000	0,00	0,00

PINHAIS, 1 de Outubro de 2018

Rogerio Lacerda Marchiore
SOCIO - GERENTE

001019

**ESTADO DO PARANA
PREFEITURA MUNICIPAL DE CRUZ MACHADO**

CNPJ: 76.339.688/0001-09 Telefone: 554 1222
Av. Vitoria, 167
C.E.P.: 84620-000 - Cruz Machado

**PREGÃO PRESENCIAL
Nº.: 93/2018 - PR**

Processo Administrativo: 187/2018
Processo Licitatório: 190/2018
Data do Processo: 13/09/2018

Folha: 22/40

Fornecedor: **Smart Point Ltda - ME**
Endereço: Rua Reinaldo José Miranda, 94 - Bairro: ALTO TARUMA
Cidade: PINHAIS UF: PR CEP: 83325-625
CNPJ: 09.213.371/0001-26 Inscrição Estadual: 90423631-43
Telefone: 4130334060 Enquadrado como MPE: Sim MPE Local/Regional: Não

Item	Quantidade	Unid.	Especificação do Material	Preço Máximo	Marca	Descto.	Preço Unitário	Preço Total
78	2,00	UN	Liquidificador 12 velocidades copo de, copo de 2l, sistema de segurança base antiderrapante, 900w, 12 velocidades, tampa com sobretampa removível, função pulsar, função autolimpeza com filtro.	196,00		0,0000	0,00	0,00
79	2,00	UN	LIQUIDIFICADOR INDUSTRIAL, 8 LITROS BIVOLTAGEM, BAIXO NÍVEL DE RUÍDO, COPO EM AÇO INOX, GABINETE EXTERNO EM AÇO INOX, COMPONENTES DO GABINETE INTERNO EM ALUMÍNIO FUNDIDO	1.037,50		0,0000	0,00	0,00
80	3,00	UN	LIQUIDIFICADOR NA COR PRETA COM POTÊNCIA DE 600 WATTS. SENDO A JARRA DE MATERIAL SAN CRISTAL, COM CAPACIDADE PARA 2 LITROS, FORMATO REDONDO, TAMPÃO DE PLÁSTICO, VOLTAGEM 110 V, 5 VELOCIDADES, LÂMINAS DESMONTÁVEIS. DIMENSÕES: 40,5 X 20 X 19 CM, PESO 2,130 KG. COM MANUAL E GARANTIA DO FABRICANTE.	252,50		0,0000	0,00	0,00
81	6,00	UN	LDNGARINA DE 03 LUGARES DE COURO	726,67		0,0000	0,00	0,00
82	2,00	UN	Luminária De Mesa Articulável Moderna, Incandescente Até 60w Fluorescentes Econômicas Até 25w Leds Dimensões: 65 Cm Esticada - Soquete Latão Padrão (Inmetro) Potência Máxima 60w Produto Bivolt A Luminária É De Metal Ferro.	230,00		0,0000	0,00	0,00
83	1,00	UN	Máquina para algodão doce, Capacidade: 120 a 180 Unidade/Hora, Tensão: 127v ou 220v Bivolt automático, Frequência 60 Hz, Potência Máxima: 1200W, Consumo Médio 0,9 kW/Hora, Dimensão: Altura 390mm, Largura 430mm e Profundidade 430mm, Peso Líquido: 8,5 Kg	1.050,00		0,0000	0,00	0,00
84	5,00	UN	Mesa para Escritório Redonda Pé Metálico 110cm diâmetro - tampo na cor Azul.	430,00		0,0000	0,00	0,00

PINHAIS, 1 de Outubro de 2018

Rogério Lacerda Marchiore
SOCIO - GERENTE

001020

**ESTADO DO PARANA
PREFEITURA MUNICIPAL DE CRUZ MACHADO**

CNPJ: 76.339.688/0001-09

Telefone: 554 1222

Av. Vitória, 167

C.E.P.: 84620-000 - Cruz Machado

PREGÃO PRESENCIAL

Nº.: 93/2018 - PR

Processo Administrativo: 187/2018

Processo Licitatório: 190/2018

Data do Processo: 13/09/2018

Folha: 23/40

Fornecedor: Smart Point Ltda - ME

Endereço: Rua Reinaldo José Miranda, 94 - Bairro: ALTO TARUMA

Cidade: PINHAIS UF: PR CEP: 83325-625

CNPJ: 09.213.371/0001-26 Inscrição Estadual: 90423631-43

Telefone: 4130334060 Enquadrado como MPE: Sim MPE Local/Regional: Não

Item	Quantidade	Unid.	Especificação do Material	Preço Máximo	Marca	Desccto.	Preço Unitário	Preço Total
85	1,00	UN	MICROFONE SEM FIO DUPLO UHF DE MÃO PROFISSIONAL Cor Preta Faixa de Frequência de 530 a 870MHz Estabilidade da Frequência +/- 0,008% Alcance Dinâmico Maior 80dB Distorção Harmônica Total Menor 0,5% Frequência de Resposta 6-12KHz +/- 3dB Sensibilidade do Receptor 50uS (Sinad=20dB) Relação Sinal/Ruído menor que 80dB Nível de Saída 0 +/- 300mV Potência de Saída 30mW/2 Canais de Recepção Alimentação do Receptor 12VDC Alimentação da Fonte Ac 100-240V / 50-60Hz Área de Alcance de Transmissão Máxima 50 Metros Alimentação dos Microfones com Bateria 9VDC 01 Base Receptor 02 Microfones Sem Fio 01 Fonte de Alimentação Bivolt 110/220 / 12 VOLTS 01 Cabo P-1002 Baterias 9V	699,00		0,0000	0,00	0,00
86	2,00	UN	Microfone sem fio, modulação FM, frequência 50Hz-20Hz, sensibilidade 102dBm, bivolt, canal 16x2, distância 60-100m.	600,00		0,0000	0,00	0,00
87	7,00	UN	MONITOR WIDESCREEN 19.5 (DEZENOVE POLEGADAS E MEIA) OU SUPERIOR (1600X900 RESOLUÇÃO MINIMA), COM BASE REGULAVEL PODENDO SER UTILIZADO NA VERTICAL E HORIZONTAL, SAIDAS DVI, VGA, (HDMI FACULTATIVO), PADRAO VESA PARA SUPORTE ARTICULADO, COM CABOS INCLUSOS PARA INSTALAÇÃO.	598,33		0,0000	0,00	0,00
88	47,00	UN	MOUSE (COM FIO): USB 2.0 ÓPTICO MÍNIMO DE 2 BOTÕES E SCROLL (ROLAGEM), RESOLUÇÃO MÍNIMA 1000 DPI DEVIDAMENTE COMPROVADA NA ESPECIFICAÇÃO DO PRODUTO.	42,83		0,0000	0,00	0,00
89	23,00	UN	MOUSE PAD COM APOIO P PUNHO EM GEL - REVESTIDO EM TECIDO E BASE EM BORRACHA - COR PRETO - MEDIDAS MÍNIMAS DE 25x22x2cm (PODEM VARIAR PARA MENOS EM 5%. - PRODUTO REFERENCIA: MAXPRINT	62,45		0,0000	0,00	0,00

PINHAIS, 1 de Outubro de 2018

Rogério Lacerda Marchiore
SOCIO - GERENTE

001021

**ESTADO DO PARANA
PREFEITURA MUNICIPAL DE CRUZ MACHADO**

CNPJ: 76.339.688/0001-09 Telefone: 554 1222
Av. Vitoria, 167
C.E.P.: 84620-000 - Cruz Machado

**PREGÃO PRESENCIAL
Nº.: 93/2018 - PR**

Processo Administrativo: 187/2018
Processo Licitatório: 190/2018
Data do Processo: 13/09/2018

Folha: 24/40

Fornecedor: **Smart Point Ltda - ME**
Endereço: Rua Reinaldo José Miranda, 94 - Bairro: ALTO TARUMA
Cidade: PINHAIS UF: PR CEP: 83325-625
CNPJ: 09.213.371/0001-26 Inscrição Estadual: 90423631-43
Telefone: 4130334060 Enquadrado como MPE-Sim MPE Local/Regional: Não

Item	Quantidade	Unid.	Especificação do Material	Preço Máximo	Marca	Descio.	Preço Unitário	Preço Total
90	24,00	UN	MULTIFUNCIONAL LASER COMPACTO COM DUPLEX AVANÇADO E REDE WIRELESS. CAPACIDADE MÍNIMA DE 250 FOLHAS NA BANDEJA DE ALIMENTAÇÃO, COM DIGITALIZAÇÃO E ALIMENTADOR AUTOMÁTICO DE FOLHAS, COM IMPRESSÃO A LASER DE ATÉ 2400 X 600 DPI, MÍNIMO 32MB DE MEMÓRIA, COM TAMAÑHOS DE PAPEL A5 ATÉ OFÍCIO, COM GARANTIA DE 01 ANO. MARCA REFERENCIA: BROTHER MFC-12700DW	2.050,00		0,0000	0,00	0,00

PINHAIS, 1 de Outubro de 2018

Rogerio Lacerda Marchiore
SOCIO - GERENTE

001022

**ESTADO DO PARANA
PREFEITURA MUNICIPAL DE CRUZ MACHADO**

CNPJ: 76.339.688/0001-09 Telefone: 554 1222
Av. Vitória, 167
C.E.P.: 84620-000 - Cruz Machado

**PREGÃO PRESENCIAL
Nº.: 93/2018 - PR**

Processo Administrativo: 187/2018
Processo Licitatório: 190/2018
Data do Processo: 13/09/2018

Folha: 25/40

Fornecedor: **Smart Point Ltda - ME**
Endereço: Rua Reinaldo José Miranda, 94 - Bairro: ALTO TARUMA
Cidade: PINHAIS UF: PR CEP: 83325-625
CNPJ: 09.213.371/0001-26 Inscrição Estadual: 90423631-43
Telefone: 4130334060 Enquadrado como MPE: Sim MPE Local/Regional: Não

Item	Quantidade	Unid.	Especificação do Material	Preço Máximo	Marca	Descio.	Preço Unitário	Preço Total
------	------------	-------	---------------------------	--------------	-------	---------	----------------	-------------

91	28,00	UN	NO BREAK 600VA - BIVOLT - MICROPROCESSADO, CONFORME DESCRIÇÃO ABAIXO: Características: -Tecnologia Line Interactive com forma de onda semisenoidal; -Auto teste para verificação das condições iniciais do equipamento; -Tecnologia SMD que garante alta confiabilidade e qualidade ao Nobreaks; -Comutação livre de transistórios pois rede e inversor são perfeitamente sincronizados (PLL); -DC Start - pode ser ligado mesmo na ausência da rede elétrica com bateria carregada; -Recarga automática da bateria mesmo com o No-break desligado garantindo maior tempo de vida útil; -Rápido acionamento do inversor; -Gerenciamento de bateria que avisa quando a bateria precisa ser substituída; -Chave liga/desliga temporizada e embutida no painel frontal que evita desligamento acidental; -Porta-fusível com unidade reserva; -Função TRUE RMS com melhor qualidade na regulação de saída; -Função TRUe: pressionar o botão frontal 3 vezes para inibir ou habilitar campainha; -Permite utilização com grupo gerador devido à sua ampla faixa de frequência na entrada; -Circuito desmagnetizador; -Estabilidade na frequência de saída devido ao uso de cristal de alta precisão; -Gabinete metálico com pintura epóxi; -Gabinete anti-chama; -Estabilizador interno; -Painel frontal com plástico ABS alto impacto; -Design do produto simples e robusto; -Bateria selada tipo VRLA interna de primeira linha e à prova de vazamento; -Sinalização visual através de três leds no painel frontal com todas as condições do No-break (rede elétrica, bateria e carga); -Alarme sonoro crescente para indicação do nível de bateria no modo inversor; -Indicação de potência consumida pela carga; -Desligamento por carga mínima; -Tensão de entrada nominal 120V/220V; -Tensão de saída nominal 120V/220V. Proteções: -Contra sobrecarga e curto-circuito no inversor; -Contra subtensão e sobretensão na rede	476,67		0,0000	0,00	0,00
----	-------	----	-------------------------------------------------------------------------------------------------------------------------------------------------------------------------------------------------------------------------------------------------------------------------------------------------------------------------------------------------------------------------------------------------------------------------------------------------------------------------------------------------------------------------------------------------------------------------------------------------------------------------------------------------------------------------------------------------------------------------------------------------------------------------------------------------------------------------------------------------------------------------------------------------------------------------------------------------------------------------------------------------------------------------------------------------------------------------------------------------------------------------------------------------------------------------------------------------------------------------------------------------------------------------------------------------------------------------------------------------------------------------------------------------------------------------------------------------------------------------------------------------------------------------------------------------------------------------------------------------------------------------------------------------------------------------------------------------------------------------------------------------------------------------------------------------------------------------------------------------------------------------------------------------------------------------------	--------	--	--------	------	------

001023

Rogério Lacerda Marchiore
SOCIO - GERENTE

PINHAIS, 1 de Outubro de 2018

**ESTADO DO PARANA
PREFEITURA MUNICIPAL DE CRUZ MACHADO**

CNPJ: 76.339.688/0001-09 Telefone: 554 1222

Av. Vitória, 167

C.E.P.: 84620-000 - Cruz Machado

PREGÃO PRESENCIAL

Nº.: 93/2018 - PR

Processo Administrativo: 187/2018

Processo Licitatório: 190/2018

Data do Processo: 13/09/2018

Folha: 28/40

Fornecedor: Smart Point Ltda - ME

Endereço: Rua Reinaldo José Miranda, 94 - Bairro: ALTO TARUMA

Cidade: PINHAIS UF: PR CEP: 83325-625

CNPJ: 09.213.371/0001-26 Inscrição Estadual: 90423631-43

Telefone: 4130334060 Enquadrado como MPE: Sim MPE Local/Regional: Não

Item	Quantidade	Unid.	Especificação do Material	Preço Máximo	Marca	Desccto.	Preço Unitário	Preço Total
------	------------	-------	---------------------------	--------------	-------	----------	----------------	-------------

elétrica com retorno e desligamento automático; -Desligamento automático por carga mínima na saída; -Contra descarga profunda de bateria; -Contra surtos de tensão. MODELO COMPATÍVEL OU SIMILAR; NOBREAK NHS MINI II 600VA 120V ? PRETO (12V) - NHS SISTEMAS ELETRONICOS LTDA

92	11,00	UN	NOBREAK 600VA 300WATTS 115V, COM INDICAÇÃO DO STATUS DA REDE ELÉTRICA E ARMAZENAMENTO DA BATERIA VIA LED E ALARMES SONOROS, FREQUENCIA DE SAIDA 60HZ, COM TROCA FACILITADA DA BATERIA, COM EFICIENCIA DA CARGA TOTAL DE NO MINIMO 90.0%.	473,33		0,0000	0,00	0,00
----	-------	----	------------------------------------------------------------------------------------------------------------------------------------------------------------------------------------------------------------------------------------------	--------	--	--------	------	------

93	9,00	UN	Notebook 1TB 8GB DDR4 15,6 LED win 10 home. Cor: Preto. Processador: Intel Core i5-7200U 2,5-0GHz; Sistema Operacional: Windows 10 Home Single Language Memória RAM: 8GB DDR4 Disco Rígido (HDD): 1 TB, SATA, 9,5mm, 5400 RPM Unidade Ótica : Leitor e gravador de DVD 8x) Leitor de Cartões: SD/SDHC/SDXC Webcam Frontal: Sim HD 1280x720P Tela: LCD 15,6 Widescreen, resolução HD 1366 x 768 com tecnologia LED Vídeo integrado: Intel HD Graphics 5500 com suporte para Microsoft DirectX 11.2 e OpenGl 4.3 Audio : 2 x speakers de 2 Watts e 1 x subwoofer integrado Rede: Gigabit Ethernet (10/100/1000 Mbps) Conectividade: Bluetooth 4.0 e Wi-Fi IEEE 802.11 b/g/n Conexões: 2 x USB 2.0, 1x USB 3.0, 1 x HDMI, 1 x RJ-45, 1 x Audio (para microfone e fone de ouvido) e 1x DC-in (carregador) Segurança: abertura para trava tipo Kensington Teclado: Padrão Português-Brasil de 106 teclas Mouse: Tipo Touchpad de 2 botões Carregador: 100~240V Automático (65W) Bateria :Li-Ion, com no mínimo 3 células (integrada) e duração mínima de 6 horas.	3.526,33		0,0000	0,00	0,00
----	------	----	--------------------------------------------------------------------------------------------------------------------------------------------------------------------------------------------------------------------------------------------------------------------------------------------------------------------------------------------------------------------------------------------------------------------------------------------------------------------------------------------------------------------------------------------------------------------------------------------------------------------------------------------------------------------------------------------------------------------------------------------------------------------------------------------------------------------------------------------------------------------------------------------------------------------------------------------------------------------------------------------------------------------------------------------------------------	----------	--	--------	------	------

PINHAIS, 1 de Outubro de 2018

Rogério Lacerda Marchiore
SOCIO - GERENTE

091024

**ESTADO DO PARANA
PREFEITURA MUNICIPAL DE CRUZ MACHADO**

CNPJ: 76.339.688/0001-09

Telefone: 554 1222

Av. Vitória, 167

C.E.P.: 84620-000 - Cruz Machado

**PREGÃO PRESENCIAL
Nº.: 93/2018 - PR**

Processo Administrativo: 187/2018

Processo Licitatório: 190/2018

Data do Processo: 13/09/2018

Folha: 27/40

Fornecedor: Smart Point Ltda - ME

Endereço: Rua Reinaldo José Miranda, 94 - Bairro: ALTO TARUMA

Cidade: PINHAIS UF: PR CEP: 83325-625

CNPJ: 09.213.371/0001-26 Inscrição Estadual: 90423631-43

Telefone: 4130334060 Enquadrado como MPE: Sim MPE Local/Regional: Não

Item	Quantidade	Unid.	Especificação do Material	Preço Máximo	Marca	Descto.	Preço Unitário	Preço Total
94	40,00	UN	PELÍCULA DE VIDRO TEMPERADO, COMPATIVEL GALAXY TAB. 3 LITE.(SM - T110).	40,00		0,0000	0,00	0,00
95	31,00	UN	PEN DRIVE 16 GB USB 2.0	41,00		0,0000	0,00	0,00
96	10,00	UN	PEN DRIVE 32 GB KINGSTON USB 2.0	74,50		0,0000	0,00	0,00
97	150,00	UN	PEN DRIVE 8 GB USB 2.0, COR PRETA	28,90		0,0000	0,00	0,00
98	80,00	UN	PILHA ALCALINA AA EMBALAGEM COM 4	19,50		0,0000	0,00	0,00
99	200,00	UN	PILHA ALCALINA AAA FABRICAÇÃO NACIONAL COM 02 UNIDADES	9,75		0,0000	0,00	0,00
100	7,00	UN	PLACA DE VIDEO 1 GB DDR3 64 BITS - MODELO PRÉ ESCOLHIDO: // MSI N210 //	250,00		0,0000	0,00	0,00
101	7,00	UN	PLACA DE VIDEO PLATAFORMA GEFORCE, COM NO MINIMO 2GB (2048MB) DDR3 E 64 BITS(OU SUPERIOR), SAIDAS DVI,VGA E HDMI, COMPATIVEL COM WINDOWS 7 64 BITS.	400,00		0,0000	0,00	0,00
102	4,00	UN	PROCESSADOR DE ALIMENTOS COM 21 FUNÇÕES, 600 WATTS DE POTENCIA, 2 VELOCIDADES, COM LIQUIDIFICADOR, TIGELA DE 1,3 LT E JARRA DE 1,5LT, VOLTAGEM 110V.	383,33		0,0000	0,00	0,00

001025

PINHAIS, 1 de Outubro de 2018

Rogério Lacerda Marchiore
SOCIO - GERENTE

**ESTADO DO PARANA
PREFEITURA MUNICIPAL DE CRUZ MACHADO**

CNPJ: 76.339.688/0001-09 Telefone: 554 1222
Av. Vitoria, 167
C.E.P.: 84620-000 - Cruz Machado

**PREGÃO PRESENCIAL
Nº.: 93/2018 - PR**

Processo Administrativo: 187/2018
Processo Licitatório: 190/2018
Data do Processo: 13/09/2018
Folha: 28/40

Fornecedor: Smart Point Ltda - ME
Endereço: Rua Reinaldo José Miranda, 94 - Bairro: ALTO TARUMA
Cidade: PINHAIS UF: PR CEP: 83325-625
CNPJ: 09.213.371/0001-26 Inscrição Estadual: 90423631-43
Telefone: 4130334060 Enquadrado como MPE: Sim MPE Local/Regional: Não

Item	Quantidade	Unid.	Especificação do Material	Preço Máximo	Marca	Descto.	Preço Unitário	Preço Total
103	3,00	UN	PROJETOR (DATASHOW) MINIMO 3.000 LUMENS - Tela: - Tamanho: 0,55" com D7 - Tecnologia: 3LCD Energia: - Voltagem: 100 ~ 240V - Frequência: 50~60Hz Conexão: - USB 2.0 Tipo A - USB 2.0 Tipo B - Entrada VGA - Entrada HDMI - Entrada composta - Entrada S-Video - Entrada de Áudio Recursos: - Função de silêncio AV - Compatível com câmera de longa duração - Projeção em rede - horizontal e vertical - Lâmpada de longa duração - Projeção em rede - Função de cópia OSD, sem PC - Função de SplitScreen - Configuração do Projetor por código QR - Suporte para adaptador Wi-Fi Zoom: - Digital - Factor: 1.35 Imagem: - Emissão de Luz Colorida: 3.200 Lumens e 2.240 Lumens (em modo de economia) - Emissão de Luz Branca: 3.200 Lumens e 2.240 Lumens (em modo de economia) - Relação de contraste 15.000:1 - Resolução: SVGA, 800 x 600, 4:4 - Modos de imagens: Quadro, Cinema, Dinâmico, Apresentação, sRGB Proteção: - Proteção Kensington - Cadeado - Orifício do cabo de segurança - Bloqueio de unidade LAN sem fios - Proteção por senha Ruído: - Nível de ruído Normal: 37 dB (A) - Economia: 28 dB (A) Alto Falantes: - Incluído de 2 Watts Lente: - Lentes de Projeção número F1,44 - Distância focal 16,7 mm - Foco de ajuste Manual - Offset 8:1 Projeção: - Tamanho: 30 ~ 350 polegadas - Distância: 1,77 m - 2,4 m (60 polegada ecrã) Tempo de Espera: - Tempo de início: cerca de 6 segundos - Período de aquecimento: 30 segundos Conteúdo da Embalagem: - Projetor - Controle remoto e pilhas (duas pilhas alcalinas AA) - Cabo de Alimentação - Cabo VGA - Cabo USB - Documentação em CD - CD de Software - Case de transporte Garantia 12 meses de garantia. MODELO/MARCA REFERENCIA: EPSON POWER LITE S31+ BIVOLT, podendo ser igual, ou superior em seus recursos de tecnologia.	2.985,00		0,0000	0,00	0,00

001026

PINHAIS, 1 de Outubro de 2018

Rogério Lacerda Marchiore
SOCIO - GERENTE

ESTADO DO PARANA
PREFEITURA MUNICIPAL DE CRUZ MACHADO

CNPJ: 76.339.688/0001-09 Telefone: 554 1222
Av. Vitória, 167
C.E.P.: 84620-000 - Cruz Machado

PREGÃO PRESENCIAL
Nº.: 93/2018 - PR

Processo Administrativo: 187/2018
Processo Licitatório: 190/2018
Data do Processo: 13/09/2018

Folha: 29/40

Fornecedor: Smart Point Ltda - ME

Endereço: Rua Reinaldo José Miranda, 94 - Bairro: ALTO TARUMA
Cidade: PINHAIS UF: PR CEP: 83325-625
CNPJ: 09.213.371/0001-26 Inscrição Estadual: 90423631-43
Telefone: 4130334060 Enquadrado como MPE: Sim MPE Local/Regional: Não

Item	Quantidade	Unid	Especificação do Material	Preço Máximo	Marca	Descto.	Preço Unitário	Preço Total
104	2,00	UN	Refletor LED 100W, super-branco, frio, 6000k, bivolt	190,00		0,0000	0,00	0,00
105	2,00	UN	Refletor LED 10W, Azul, frio, 6000k, bivolt	136,00		0,0000	0,00	0,00
106	2,00	UN	Refletor LED 10W, super-branco, frio, 6000k, bivolt	136,00		0,0000	0,00	0,00
107	2,00	UN	Refletor LED 10W, Verde, frio, 6000k, bivolt	136,00		0,0000	0,00	0,00
108	2,00	UN	Refletor LED 10W, Vermelho, frio, 6000k, bivolt	136,00		0,0000	0,00	0,00
109	2,00	UN	RELOGIO PONTO BIOMÉTRICO E COM LEITOR DE CÓDIGO DE BARRAS - INCLUINDO ASSISTENCIA INSTALAÇÃO DE SOFTWARE VIA ACESSO REMOTO - COM DURAÇÃO TOTAL DE DUAS HORAS. INCLUSO SOFTWARE DE TRATAMENTO DE DADOS COM CHAVES/LICENÇA DE USO INDETERMINADO PARA O PRODUTO. REPETIDOR EXPANSOR DE SINAL WIFI COM BANDA MINIMA DE 300 MBPS, COM PADRES IEEE 802.11n, IEEE 802.11g, IEEE 802.11b.	1.850,00	HENRY	0,0000	1.800,00	3.600,00
110	3,00	UN	ROTEADOR WIRELESS 300 MBPS, LONGO ALCANCE, CONTENDO 2 ANTENAS DE 5 DBI, 110V, GARANTIA DE 5 ANOS.	150,00		0,0000	0,00	0,00
111	2,00	UN	ROTEADOR WIRELESS, VELOCIDADE 2.4 Ghz: 20 dBm, 5 Ghz: 20dBm (MINIMA), (1) 10/100/1000, DUAL BAND, ANTENAS 3dBm cada, WIFI PADROES 802.11 A/B/G/N/AC, SEGURANÇA DE BANDA WPA, WPA2, TKIP, AES, ACESSOS SIMULTANEOS 200+, MONTAGEM NA PAREDE OU TETO. PRODUTO GUIA: ACCESS POINT UBIQUITI NETWORKS MIMO - UAP AC LITE BR	229,50		0,0000	0,00	0,00
112	1,00	UN		699,00		0,0000	0,00	0,00

PINHAIS, 1 de Outubro de 2018

Rogério do. Marchion

Rogério Lacerda Marchion
SOCIO - GERENTE

001027

**ESTADO DO PARANA
PREFEITURA MUNICIPAL DE CRUZ MACHADO**

CNPJ: 76.339.688/0001-09 Telefone: 554 1222
Av. Vitória, 167
C.E.P.: 84620-000 - Cruz Machado

**PREGÃO PRESENCIAL
Nº.: 93/2018 - PR**

Processo Administrativo: 187/2018
Processo Licitatório: 190/2018
Data do Processo: 13/09/2018

Folha: 30/40

Fornecedor: Smart Point Ltda - ME

Endereço: Rua Reinaldo José Miranda, 94 - Bairro: ALTO TARUMA
Cidade: PINHAIS UF: PR CEP: 83325-625
CNPJ: 09.213.371/0001-26 Inscrição Estadual: 90423631-43
Telefone: 4130334060 Enquadramento como MPE: Sim MPE Local/Regional: Não

Item	Quantidade	Unid.	Especificação do Material	Preço Máximo	Marca	Descto.	Preço Unitário	Preço Total
113	2,00	UN	ROTEADOR WIRELES HOTSPOT, FREQUENCIA MINIMA 2.4 Ghz, COM BAKUP/RESTAURAÇÃO, CONTROLE DE BANDA POR SSID, CONTROLE DE POTENCIA, COM OPÇÃO DE OCULTAR SSID CORPORATIVO, FUNÇÃO FACEBOOK - WI-FI, PADRAO 10/100 MBPS DU SUPERIOR.	364,50		0,0000	0,00	0,00
114	3,00	UN	Scanner de Mesa Brother ADS-2000e - Colorido Alimentador Automático Suporta digitalização de documentos de várias páginas com o alimentador automático de documentos (ADF) de 50 páginas. Até 24 ppm (um lado) ou 48 ipm (frente e verso), possui detecção de alimentação múltipla, Cor Preto Modos de escaneamento Escala de cinza Duplex (frente verso) Simplex (frente) Colorido Resolução Ótica Até 600 dpi. Interpolada 1200 dpi. Níveis da escala de cinza 256 níveis. Velocidade de digitalização Colorido Até 24 ppm / Duplex: Até 48 ipm. Formatos dos arquivos digitalizados Função "Digitalizar para": E-mail, Imagem, OCR, Arquivo, pendrive USB, smartphone ou tablet Android™. Área de digitalização Até 21,6 cm de largura x 86,3 cm de comprimento. Software incluso PDF Converter Profissional 7 (Windows®). Alimentação 110 Volts Garantia de 01 ano conectividade USB. Itens inclusos - 01 Scanner de mesa; - 01 Cabo de Alimentação; - 01 Cabo USB; - 01 Folha Base; - 01 Guia de Configuração Rápida; - 01 Manual do Usuário (DVD-ROM); - 01 Guia de Segurança de Produto; - 01 Folha Base para Cartão Plástico; - 01 Software para Windows®/Mac® (DVD-ROM).	2.570,00		0,0000	0,00	0,00

001028

PINHAIS, 1 de Outubro de 2018

Rogério Lacerda Marchiore
SOCIO - GERENTE

**ESTADO DO PARANA
PREFEITURA MUNICIPAL DE CRUZ MACHADO**

CNPJ: 76.339.688/0001-09 Telefone: 554 1222
 Av. Vitória, 167
 C.E.P.: 84620-000 - Cruz Machado

PREGÃO PRESENCIAL
 Nº.: 93/2018 - PR

Processo Administrativo: 187/2018
 Processo Licitatório: 190/2018
 Data do Processo: 13/09/2018
 Folha: 31/40

Fornecedor: Smart Point Ltda - ME
 Endereço: Rua Reinaldo José Miranda, 94 - Bairro: ALTO TARUMA
 Cidade: PINHAIS UF: PR CEP: 83325-625
 CNPJ: 09.213.371/0001-26 Inscrição Estadual: 90423631-43
 Telefone: 4130334060 Enquadrado como MPE: Sim MPE Local/Regional: Não

Item	Quantidade	Unid.	Especificação do Material	Preço Máximo	Marca	Desccto.	Preço Unitário	Preço Total
115	1,00	UN	SECADORA DE ROUPAS 10KG - PISO - 110V - COM: GESTO EM AÇO INOX - CAPACIDADE DE 10 KG DE ROUPAS CENTRIFUGADAS (PODENDO SER MAIOR) - PORTA REVERSIVEL EM VIDRO TEMPERADO - CICLOS SUAVIZANTE, TIRA ODOR - SISTEMA ANTI RUGAS. MODELO REFERENCIA (PODENDO SER IGUAL, SIMILAR OU SUPERIOR) A MARCAMODELO: BRASTEMP/BSR10AB	2.560,00		0,0000	0,00	0,00
116	4,00	UN	SENSOR DE PRESENÇA DE PAREDE DETECTOR DE PRESENÇA POR ULTRA SOM. SINAL SONORO DE ENTRADA DE VISITANTES CAPACIDADE DE DETECÇÃO: ATÉ 7 METROS (RECOMENDADO 2 METROS). SOM DO SINAL 75-95DB, ACOMPANHA SUPORTE PARA INSTALAÇÃO NA PAREDE PERMITINDO UM AJUSTE DE ATÉ 120° PODENDO SER FIXADO COM COLA DUPLA FACE, FONTE DE ENERGIA: ALIMENTAÇÃO 3 PILHAS AA (NÃO INCLUSAS)	65,00		0,0000	0,00	0,00
117	1,00	UN	SMART TV 50" Modelo50KU6000 Wi-fi integrado Polegadas 50" Tipo de TV Smart TV LED 4K Resolução Ultra HD 4K 3840 x 2160 Conversor Digital DTV Velocidade do painel: 120Hz Imagem Recursos de imagem- HDR Premium - UJD Dimming -Gamefly Som Potência dos Alto-falantes20 W (10 W + 10 W). Conexões Conexões HDMI3 Conexões USB2 Entradas1 entrada de rede. SaídasHDMI ARC: Sim, Energia AlimentaçãoBivolt Consumo aproximado de energiaConsumo máximo de energia 195W; Consumo de energia (stand by) 0,3W. Itens inclusos - 01 Smart TV LED 4K, - 01 Controle remoto; - 01 Cabo de força; - Manual de instruções. Garantia de 01 ano.	3.766,33		0,0000	0,00	0,00
118	4,00	UN	Smart TV LED 40" full HD, conversor digital, 2 USB, 1 HDMI, bivolt	1.920,00		0,0000	0,00	0,00
119	6,00	UN	SOM PORTATIL, COM ENTRADA USB, CD, RADIO AM/FM, BIVOLT.	245,00		0,0000	0,00	0,00

(Handwritten signatures and stamps)
 001029

PINHAIS, 1 de Outubro de 2018

Rogério Lacerda Marchiore
 SOCIO - GERENTE

**ESTADO DO PARANA
PREFEITURA MUNICIPAL DE CRUZ MACHADO**

CNPJ: 76.339.688/0001-09 Telefone: 554 1222
 Av. Vitória, 167
 C.E.P.: 84620-000 - Cruz Machado

**PREGÃO PRESENCIAL
Nº.: 93/2018 - PR**

Processo Administrativo: 187/2018
 Processo Licitatório: 190/2018
 Data do Processo: 13/09/2018

Folha: 32/40

Fornecedor: **Smart Point Ltda - ME**
 Endereço: Rua Reinaldo José Miranda, 94 - Bairro: ALTO TARUIMA
 Cidade: PINHAIS UF: PR CEP: 83325-625
 CNPJ: 09.213.371/0001-26 Inscrição Estadual: 90423631-43
 Telefone: 4130334060 Enquadrado como MPE: Sim MPE Local/Regional: Não

Item	Quantidade	Unid.	Especificação do Material	Preço Máximo	Marca	Descto.	Preço Unitário	Preço Total
120	4,00	UN	SUPOORTE ARTICULADO DE MESA PARA MONITORES DE 17" A 27" POLEGADAS COM PISTÃO A GÁS E AJUSTE DE ALTURA, COM PADRÃO DE FIXAÇÃO VESA 75X75MM OU 100X100MM E PESO DE SUPORTE DE MONITOR ENTRE 2 E 6,5KG, TENDO GIRO DE ATÉ 180° (ESQUERDA / DIREITA) SENDO A ROTAÇÃO DA TELA DE ATÉ 360° (RETRATO / PAISAGEM), COM AJUSTE DE INCLINAÇÃO DE 90° A - 45°, DEVENDO CONTER PASSAGEM INTERNA DE FIAÇÃO, SER NA COR PRETA, COM DUAS FORMAS DE FIXAÇÃO: TIPO MORSA COM ABERTURA ATÉ 10CM OU SERRA COPO. GARANTIA DO FORNECEDOR 12 (DOZE) MESES. ITEM GUIA: SUPORTE ELG F80	389,00		0,0000	0,00	0,00
121	10,00	UN	Suporte articulado de parede compatível com tv de 26" a 55", que apresente peso máximo de 28Kg e padra de furação VESA 100x100 a VESA 400x400mm (HxV). Afastamento mínimo da parede de 5,5cm e máximo 17,5cm, apresenta movimento giro horizontal até 180 graus, inclinação vertical de -10 graus a +2 grause ajuste lateral de +3 graus a -3 graus.	165,00		0,0000	0,00	0,00

PINHAIS, 1 de Outubro de 2018

Rogerio Lacerda Marchiore
 SOCIO - GERENTE

001030

**ESTADO DO PARANA
PREFEITURA MUNICIPAL DE CRUZ MACHADO**

CNPJ: 76.339.688/0001-09

Telefone: 554 1222

Av. Vitória, 167

C.E.P.: 84620-000 - Cruz Machado

PREGÃO PRESENCIAL

Nº.: 93/2018 - PR

Processo Administrativo: 187/2018

Processo Licitatório: 190/2018

Data do Processo: 13/09/2018

Folha: 33/40

Fornecedor: **Smart Point Ltda - ME**

Endereço: Rua Reinaldo José Miranda, 94 - Bairro: ALTO TARUMA

Cidade: PINHAIS UF: PR CEP: 83325-625

CNPJ: 09.213.371/0001-26

Inscrição Estadual: 90423631-43

Telefone: 4130334060

Enquadrado como MPE: Sim MPE Local/Regional: Não

Item	Quantidade	Unid.	Especificação do Material	Preço Máximo	Marca	Descto.	Preço Unitário	Preço Total
122	2,00	UN	<p>Suporte de teto ou parede para projetor. Acompanha braço prolongador, é moderno, prático e funcional. Com ele você irá maximizar a qualidade de imagem do seu projetor, garantindo maior estabilidade e precisão. Pode ser instalado no teto ou na parede! Suporte para projetores branco, com braço prolongador incluso. Permite inclinação e rotação. Movimentos: Inclinação e Rotação Distância do Teto: Mínima: 248 mm - Máxima: 905 mm Distância da Parede: Mínima: 188 mm - Intermediária: 592 mm - Máxima: 845 mm Inclinação: 15° Articulação: 360° Local de Instalação: Teto / Parede Possibilita ser instalado no teto ou na parede Engate rápido Fácil instalação - O fios passam por dentro do tubo Produzido em aço carbono e pintura eletrostática.</p>	229,00		0,0000	0,00	0,00
123	1,00	UN	<p>SWITCH 16 PORTAS RJ45 COM AUTONEGOCIAÇÃO 10/100/1000 MBPS, CAPACIDADE DE COMUNICAÇÃO MÍNIMA 32GBPS (AUTO MDI, MDIX).</p>	432,00		0,0000	0,00	0,00
124	1,00	UN	<p>SWITCH INTERFACE 24 PORTAS RJ45 AUTOSENSÍVEIS, 10/100/1000 MBPS COM AUTO NEGOCIAÇÃO (AUTO MDI, MDIX), CAPACIDADE DE COMUTAÇÃO MÍNIMA DE 48 GBPS. MARCA REFERENCIAL: SWITCH WIRED TP-LINK GIGABIT 24 PORTAS TL-SG1024D</p>	580,00		0,0000	0,00	0,00
125	1,00	UN	<p>TABLET TELA DE 7 POLEGADAS, ANDROID 4.4, PROCESSADOR INTEL ATOM QUAD CORE 1.8 GHZ, IMAGEM HD, COMPATIVEL 3G, SENSOR WIFI, BLUETOOTH, BATERIA DE ALTA DURAÇÃO, DUAL CAMERA, MEMÓRIA INTERNA DE 8GB, COM CAPACIDADE DE CARTÃO MICRO SD ATÉ 64GB. PRODUTO NA COR PRETO. PRODUTO ACOMPANHADO DE 01 CABO USB, CARREGADOR E GUIA RÁPIDO. IGUAL OU SIMILAR A MARCA MULTILASER.</p>	499,00		0,0000	0,00	0,00

PINHAIS, 1 de Outubro de 2018

Rogério Lacerda Marchiore
SOCIO - GERENTE

001031

**ESTADO DO PARANA
PREFEITURA MUNICIPAL DE CRUZ MACHADO**

CNPJ: 76.339.688/0001-09
Av. Vitoria, 167
C.E.P.: 84620-000 - Cruz Machado

Telefone: 554 1222

PREGÃO PRESENCIAL

Nº.: 93/2018 - PR

Processo Administrativo: 167/2018
Processo Licitatório: 190/2018
Data do Processo: 13/09/2018

Folha: 34/40

Fornecedor: **Smart Point Ltda - ME**

Endereço: Rua Reinaldo José Miranda, 94 - Bairro: ALTO TARUMA

Cidade: PINHAIS UF: PR CEP: 83325-625

CNPJ: 09.213.371/0001-26 Inscrição Estadual: 90423631-43

Telefone: 4130334060 Enquadramento como MPE: Sim MPE Local/Regional: Não

Item	Quantidade	Unid.	Especificação do Material	Preço Máximo	Marca	Descto.	Preço Unitário	Preço Total
126	43,00	UN	TECLADO (COM FIO): USB 2.0 PADRÃO ABNT2, COMPATÍVEL COM WIN XP/VISTA/7/8/10 OU SUPERIOR, NA COR PRETA, COM 107 TECLAS ESTILO CHICLETE CONTENDO PERFIL BAIXO, COM TECLAS NUMERICAS.	52,00		0,0000	0,00	0,00
127	1,00	UN	TELA RETRATIL - PARA APRESENTAÇÕES DATA SHOW Tensionada verticalmente; enrolamento automático através de sistema de molas; Com estojo metálico e pintura eletrostática, na cor branca; Rolo da tela em tubo de alumínio. Suporte de fixação do rolo no estojo com buchas de latão; Com fixação no teto ou parede; Sistema de parada multi-point (parada em qualquer ponto do desmembrar da tela); Tamanho: mínimo 100" Polegadas Dimensões mínimas Largura: 2,03 Metros - Altura: 1,52 Metros	940,00		0,0000	0,00	0,00
128	2,00	UN	TELEFONE COM FIO - DE MESA - PRETO 12 MESES GARANTIA	79,50		0,0000	0,00	0,00
129	37,00	UN	TELEFONE SEM FIO SIMILAR, IGUAL OU SUPERIOR INTELBRAS TS40 2 teclas de discagem direta Discagem rápida para 10 números LED no fone para sinalização 7 tipos de toque com 5 opções de volume Tom de tecla Autoatendimento Modo repouso automático ao colocar o fone na base Flash programável Tecla Mudo Aviso sonoro e visual de fora de alcance e sonoro de bateria baixa Bateria de 96h em modo repouso e 9h em uso contínuo Localizador de fone Seleção Pública/PABX para ajuste de áudio	154,33		0,0000	0,00	0,00
130	2,00	UN	Tenda Sanfonada portátil 3x3 capacidade para 15 pessoas, cobertura poliéster, impermeável, estrutura de aço, pés em alumínio e pintura epóxi	799,00		0,0000	0,00	0,00

PINHAIS, 1 de Outubro de 2018

Rogerio Lacerda Marchiore
SOCIO - GERENTE

001032

**ESTADO DO PARANA
PREFEITURA MUNICIPAL DE CRUZ MACHADO**

CNPJ: 76.339.688/0001-09 Telefone: 554 1222
Av. Vitória, 167
C.E.P.: 84620-000 - Cruz Machado

**PREGÃO PRESENCIAL
Nº.: 93/2018 - PR**

Processo Administrativo: 187/2018
Processo Licitatório: 190/2018
Data do Processo: 13/09/2018

Folha: 35/40

Fornecedor: **Smart Point Ltda - IME**
Endereço: Rua Reinato José Miranda, 94 - Bairro: ALTO TARUMA
Cidade: PINHAIS UF: PR CEP: 83325-625
CNPJ: 09.213.371/0001-26 Inscrição Estadual: 90423631-43
Telefone: 4130334060 Enquadrado como MPE: Sim MPE Local/Regional: Não

Item	Quantidade	Unid.	Especificação do Material	Preço Máximo	Marca	Desccto.	Preço Unitário	Preço Total
131	2,00	UN	Tenda Sanfonada portátil 6x3m capacidade para 30 pessoas, cobertura poliéster, impermeável, estrutura de aço, pés em alumínio e pintura epóxi	1.599,00		0,0000	0,00	0,00
132	4,00	UN	Torneira Elétrica Versátil C/ Ducha Spray Extensora P/ Cozinha -3 Temperaturas: Quente, morna e fria. Com bica móvel e arejador articulado. Sua ducha especial tem longo alcance.	459,00		0,0000	0,00	0,00
133	7,00	UN	TV 21" Convencional c/ Closed Caption, Função Game e Controle Remoto	913,33		0,0000	0,00	0,00
134	5,00	UN	TV LED 32 POLEGADAS, 2 ENTRADAS HDMI, 1 USB, FABRICAÇÃO NACIONAL, VOLTAGEM 110V, GARANTIA DE 01 ANO.	1.289,67		0,0000	0,00	0,00
135	2,00	UN	Umificador de ambiente capacidade 4.5l, Produto portátil e bivoit, Capacidade do reservatório de água: 4,5L, Chave liga/desliga, Seletor de intensidade de vapor, Baixo consumo de energia, Proteção antivazamento, Distribuidor de vapor direcionado, Autonomia (máxima vazão) é de 12 horas, Luz indicadora funcionamento e de reservatório vazio. - Material: Plástico.	229,50		0,0000	0,00	0,00
136	5,00	UN	VENTILADOR 30 CM DIAMETRO MINIMO - 3 VELOCIDADES - COM PEDESTAL 110V.	194,67		0,0000	0,00	0,00
137	4,00	UN	VENTILADOR DE COLUNA 110V 4 HELICES turbo40 INOX - 3 VELOCIDADES, AREA DE VENTILAÇÃO 20m2, 40 W POTENCIA - GARANTIA DE 12 MESES.	456,33		0,0000	0,00	0,00
138	8,00	UN	VENTILADOR DE MESA SILENCIOSO COM 3 VELOCIDADES 1. SILENCIO/DORMIR 2. ECO FRESH 3. TURBO SILENCIO 4. POSIÇÕES E PORTA FIOS IGUAL OU SIMILAR A MARCA: ARNO modelo: SILENCE FORCE VF 40	233,00		0,0000	0,00	0,00

PINHAIS, 1 de Outubro de 2018

Rogério Lacerda Marchiore
SOCIO - GERENTE

001033

**ESTADO DO PARANA
PREFEITURA MUNICIPAL DE CRUZ MACHADO**

CNPJ: 76.339.688/0001-09 Telefone: 554 1222

Av. Vitória, 167

C.E.P.: 84620-000 - Cruz Machado

PREGÃO PRESENCIAL

Nº.: 93/2018 - PR

Processo Administrativo: 187/2018

Processo Licitatório: 190/2018

Data do Processo: 13/09/2018

Folha: 36/40

Fornecedor: Smart Point Ltda - ME

Endereço: Rua Reinaldo José Miranda, 94 - Bairro: ALTO TARUMA

Cidade: PINHAIS UF: PR CEP: 83325-625

CNPJ: 09.213.371/0001-26 Inscrição Estadual: 90423631-43

Telefone: 4130334060 Enquadrado como MPE: Sim MPE Local/Regional: Não

Item	Quantidade	Unid.	Especificação do Material	Preço Máximo	Marca	Desccto.	Preço Unitário	Preço Total
139	3,00	UN	Ventilador de parede, ventilador new parede 40cm oscilante mono (grade plástica), hélice: 3 pás; cores: preto ou branco; chave: controle rotativo; rpm: 1.350; vazão: 75m³/min; consumo: 0,13 kw/h; motor: 135w; voltagem: 110w;	238,00		0,0000	0,00	0,00
140	21,00	UN	VENTILADOR DE PAREDE 60 CM oscilante bivolt Características: Diâmetro (mm): 600 Hélice: 3 Pás 550 mm. Potência Watts: 200. Vazão m³/min: 250 Rotação RPM: 1400 Freqüência: 50/60 Tensão: 127/220 Bivolt Consumo: 0.20 Kw/h Dimensões da Embalagem: Altura: 52 cm Largura: 27 cm Profundidade: 52 cm Peso: 5.3 kg Igual ou similar a marca Arge	296,33		0,0000	0,00	0,00
141	10,00	UN	Ventilador de Parede Preto Características -Cor: preto -Estrutura em metal pintado em epóxi com tratamento anti-ferrugem -52cm de diâmetro (teia) -3 velocidades (média, forte, extra-forte) -Próprio para parede -Seguramente o mais potente e silencioso motor do mercado dentro de sua categoria -Desempenho seguro e grande poder de deslocamento de ar -Ajuste de altura -Exclusivo controle para fixar à parede controle -Totalmente adequado às normas e especificações técnicas de Segurança Internacional -Fácil instalação com apenas 4 parafusos -Silencioso e decorativo -Design super arrojado Potência de 110 watts Dimensões aprox. c/ embalagem: 56x31x54cm (AxLxP) Peso aprox. c/ embalagem: 8Kg	259,67		0,0000	0,00	0,00
142	10,00	UN	VENTILADOR DE TETO COM 03 VELOCIDADES E FUNÇÃO EXAUSTÃO, BRANCO, 3 PÁS em chapa de aço, DIAMETRO DA HELICE 96CM, POTENCIA 130 WATTS. 220V.	184,67		0,0000	0,00	0,00
143	10,00	UN	VENTILADOR DE TETO COM 3 VELOCIDADES E FUNÇÃO EXAUSTÃO, BRANCO, 3 pas em chapa de aço, DIAMETRO DA HELICE 96CM, POTENCIA DE 130 WATTS. 110 V.	244,67		0,0000	0,00	0,00

PINHAIS, 1 de Outubro de 2018

Rogério Lacerda Marchiore
SOCIO - GERENTE

801034

ESTADO DO PARANA
PREFEITURA MUNICIPAL DE CRUZ MACHADO

CNPJ: 76.339.688/0001-09 Telefone: 554 1222
Av. Vitória, 167
C.E.P.: 84620-000 - Cruz Machado

PREGÃO PRESENCIAL
Nº.: 93/2018 - PR

Processo Administrativo: 187/2018
Processo Licitatório: 190/2018
Data do Processo: 13/09/2018

Folha: 37/40

Fornecedor: **Smart Point Ltda - ME**
Endereço: Rua Reinaldo José Miranda, 94 - Bairro: ALTO TARUMA
Cidade: PINHAIS UF: PR CEP: 83325-625
CNPJ: 09.213.371/0001-26 Inscrição Estadual: 90423631-43
Telefone: 4130334060 Enquadrado como MPE:Sim MPE Local/Regional: Não

Item	Quantidade	Unid.	Especificação do Material	Preço Máximo	Marca	Desccto.	Preço Unitário	Preço Total
144	5,00	UN	FONTE DE ALIMENTAÇÃO PARA COMPUTADOR - 550 WATTS- CERTIFICAÇÃO 80 PLUS BRONZE - PFC ATIVO - COMPATÍVEL CONNECTOR ATX - ENTRADA DE CA 100-240V -	295,00		0,0000	0,00	0,00
145	4,00	UN	SECADOR DE MÃOS AUTOMÁTICO 110V - Secador de mãos com acionamento automático por sensor de presença * Apenas ar quente * Matéria prima: Plástico ABS * Potência nominal: 1700w (mínima) * Temperatura do ar: 45 a 65 graus (podem variar em 10%) * Garantia: 01 ano (contando a partir da data da compra)	450,00		0,0000	0,00	0,00
146	1,00	UN	LEITOR BIOMÉTRICO - DIGITAL ROLADA - PADRÕES FBI - LEITURA DE DIGITAL DE DEDO ROLADO I - INTERFACE USB 2.0 - RESOLUÇÃO MÍNIMA 500 DPI e 750X800 PIXELS (MÍNIMO)- PROGRAMA DE INSTALAÇÃO E UTILIZAÇÃO - COMPATÍVEL W INDOWS 32 E 64 - TECNOLOGIA ÓTICA OU PRISMA DE VIDRO OU TECNOLOGIA ELETROLUMINESCENTE - TAXA DE AMOSTRAGEM DE QUADROS POR SEGUNDO: MÍNIMO 15 FPS. MODELO MARCA REFERENCIA: eNBioScan-F Roll Type - HFDU07-FLAT	2.975,00		0,0000	0,00	0,00

PINHAIS, 1 de Outubro de 2018

Rogério Lacerda Marchiore
SOCIO - GERENTE

001035

**ESTADO DO PARANA
PREFEITURA MUNICIPAL DE CRUZ MACHADO**

CNPJ: 76.339.688/0001-09 Telefone: 554 1222
Av. Vitoria, 167
C.E.P.: 84620-000 - Cruz Machado

**PREGÃO PRESENCIAL
Nº.: 93/2018 - PR**

Processo Administrativo: 187/2018
Processo Licitatório: 190/2018
Data do Processo: 13/09/2018

Folha: 38/40

Fornecedor: **Smart Point Ltda - ME**
Endereço: Rua Reinoldo José Miranda, 94 - Bairro: ALTO TARUMA
Cidade: PINHAIS UF: PR CEP: 83325-625
CNPJ: 09.213.371/0001-26 Inscrição Estadual: 90423631-43
Telefone: 4130334060 Enquadrado como MPE: Sim MPE Local/Regional: Não

Item	Quantidade	Unid.	Especificação do Material	Preço Máximo	Marca	Desccto.	Preço Unitário	Preço Total
------	------------	-------	---------------------------	--------------	-------	----------	----------------	-------------

147	10,00	conj	CONJUNTO DE MESA ESCOLAR INFANTIL PARA 4 LUGARES IDEAL PARA CRIANÇAS DE 2 A 7 ANOS, COMPOSTO DE 1 MESA E 4 CADEIRAS. MESA: CONFECCIONADA EM TUBO INDUSTRIAL 1", SOLDA ELETRONICA, TRATAMENTO ANTI-FERRUGINOSO, PINTURA EPOXI-PÓ, TAMPO QUADRADO CONFECCIONADO EM COMPENSADO MULTILAMINADO, TIPO FÓRMICA BRILHANTE NA COR BEGE, SENDO 80CM DE COMPRIMENTO X 80CM DE LARGURA X 18MM, COM BORDAS E CANTOS ARREDONDADOS, REVESTIDOS EM FÓRMICA E FIXADO NA ESTRUTURA ATRAVES DE PARAFUSOS, ALTURA APROXIMADA DE 50CM. CADEIRAS: CONFECCIONADAS EM TUBO INDUSTRIAL 3/4" COM ASSENTO (300X310X10MM) E ENCONSTO (300X160X10MM) EM COMPENSADO LAMINADO TIPO FÓRMICA NA COR BEGE, FICADOS NA ESTRUTURA, BALEADOS E ANATÔMICOS, REVESTIDOS EM FÓRMICA E REBITADOS NA ESTRUTURA, ALTURA APROXIMADA DO ASSENTO 25CM, ALTURA TOTAL 58CM. AS MEDIDAS PODEM VARIAR EM 10% - DESDE QUE MANTIDAS ÁREAS DE SUPERFÍCIE, QUALIDADE, ERGONOMIA EXIGIDAS. - EM CASO DE DIVERGENCIA EM MEDIDAS E MATERIAIS (DESDE QUE A QUALIDADE SIMILAR, SUPERIOR OU IGUAL).	410,00		0,0000	0,00	0,00
-----	-------	------	------------------------------------------------------------------------------------------------------------------------------------------------------------------------------------------------------------------------------------------------------------------------------------------------------------------------------------------------------------------------------------------------------------------------------------------------------------------------------------------------------------------------------------------------------------------------------------------------------------------------------------------------------------------------------------------------------------------------------------------------------------------------------------------------------------------------------------------------------------------------------------------------------------------------------------------------------------------------------------------------------------------------------------------	--------	--	--------	------	------

PINHAIS, 1 de Outubro de 2018

Rogério Lacerda Marchiore
SOCIO - GERENTE

001036

**ESTADO DO PARANA
PREFEITURA MUNICIPAL DE CRUZ MACHADO**

CNPJ: 76.339.688/0001-09 Telefone: 554 1222

Av. Vitória, 167

C.E.P.: 84620-000 - Cruz Machado

PREGÃO PRESENCIAL

Nº.: 93/2018 - PR

Processo Administrativo: 187/2018

Processo Licitatório: 190/2018

Data do Processo: 13/09/2018

Folha: 39/40

Fornecedor: Smart Point Ltda - ME

Endereço: Rua Reinaldo José Miranda, 94 - Bairro: ALTO TARUMA

Cidade: PINHAIS UF: PR CEP: 83325-625

CNPJ: 09.213.371/0001-26 Inscrição Estadual: 90423631-43

Telefone: 4130334060 Enquadrado como MPE: Sim MPE Local/Regional: Não

Item	Quantidade	Unid.	Especificação do Material	Preço Máximo	Marca	Descto.	Preço Unitário	Preço Total
148	100,00	UN	Cadeira plastica com braço, tipo poltrona plástica. Possui sistema antiderrapante nos pes. Dimensões 79cm altura X 54 cm largura X 57 cm comprimento. Na cor branca. Produto aditivado com anti-UV, resistente aos raios solares e de fácil limpeza. Deve possuir certificação do Inmetro conforme portaria 213/07 e norma da ABNT. Produtomonobloco, resistente e empilhável. Peso suportado até 154 Kg Similar à marca Tramontina, modelo guarapari.	69,00		0,0000	0,00	0,00
149	1,00	UN	MONITOR 29 POLEGADAS ULTRAWIDE 21:9, FULL HD (2560X1080), COM ENTRADAS HDMI, DISPLAY PORT, DEVENDO CONTER PADRÃO VESA 75X75 OU 100X100, COM TAXA DE ATUALIZAÇÃO (MS) DE NO MAXIMO 6 MS, NÃO SENDO INFERIOR A 65HZ, COM GARANTIA DE 12 MESES. resolução mínima - taxa atualização mínima - dimensões mínimas - com selo eficiencia energetica. Marca referência: LG 29 Full HD IPS LED UltraWide 21:9	1.511,65		0,0000	0,00	0,00
150	1,00	UN	AQUECEDOR A OLEO	340,90		0,0000	0,00	0,00
151	150,00	UN	PEN DRIVE 4 GB USB 2.0, COR PRETO	25,00		0,0000	0,00	0,00
152	13,00	UN	TV LED 24" - RESOLUÇÃO 1366X768 (MINIMO) - IMAGEM HD, CONVERSOR DIGITAL E RECEPTOR DIGITAL INTEGRADOS. CONEXÕES HDMI COM ENTRADAS DE AUDIO E VIDEO DE ALTA DEFINIÇÃO, ENTRADA USB, REPRODUÇÃO DE VIDEOS, FOTOS E MUSICAS, ENTRDA RTF PARA TV ABERTA, ENTRADA DE VIDEO E AUDIO ESTEREO, ENTRADA VGA, ENTRADA PC AUDIO, SAIDA DE AUDIO RCA, ALIMENTAÇÃO BIVOLT, INCLUSOS CABO ALIMENTAÇÃO, CONTROLE REMOTO. COM GARANTIA DE 1 ANO. COR PRETO.	799,00		0,0000	0,00	0,00

[Handwritten signatures and initials]

001037

PINHAIS, 1 de Outubro de 2018

Rogério Lacerda Marchiore
SOCIO - GERENTE

**ESTADO DO PARANA
PREFEITURA MUNICIPAL DE CRUZ MACHADO**

CNPJ: 76.339.688/0001-09 Telefone: 554 1222
 Av. Vitória, 167
 C.E.P.: 84620-000 - Cruz Machado

PREGÃO PRESENCIAL

Nº.: 93/2018 - PR

Processo Administrativo: 187/2018
 Processo Licitatório: 190/2018
 Data do Processo: 13/09/2018

Folha: 40/40

Fornecedor: **Smart Point Ltda - ME**
 Endereço: Rua Reinaldo José Miranda, 94 - Bairro: ALTO TARUMA
 Cidade: PINHAIS UF: PR CEP: 83325-625
 CNPJ: 09.213.371/0001-26 Inscrição Estadual: 90423631-43
 Telefone: 4130334060 Enquadrado como MPE: Sim MPE Local/Regional: Não

Item	Quantidade	Unid.	Especificação do Material	Preço Máximo	Marca	Descto.	Preço Unitário	Preço Total
153	1,00	UN	LAVADORA DE ROUPAS/TANQUINHO COM AGITADOR - 5KG MINIMO 110V - Gabinete em plastico - lavagem por agitação - com timer -	369,00		0,0000	0,00	0,00
154	1,00	UN	CENTRÍGUA DE ROUPAS MIN 5KG - 110V COM TIMER	550,00		0,0000	0,00	0,00

Reservado para Observações do Fornecedor:

VALIDADE DA PROPOSTA DE 60 SESENTA DIAS - VALOR TOTAL DA PROPOSTA DE TRÊS MIL E SEISCENTOS REAIS DECLARAMOS NAS PROPOSTA ESTAR INCLUSO TODOS OS CUSTOS. PARA FORNECIMENTO DO ITEM.

Total Geral: 3.600,00

(Valores expressos em Reais R\$)

09213371/0001-26

09213371/0001-26

SMART POINT LTDA.

Rua Reinaldo José Miranda nº 94
 Alto Tarumã - CEP 83325-625

PINHAIS - PR

SMART POINT LTDA.

Rua Reinaldo José Miranda nº 94
 Alto Tarumã - CEP 83325-625

PINHAIS - PR

Total por Extenso: (três mil seiscentos reais)

PINHAIS, 1 de Outubro de 2018

Rogério do. Machado

Rogério Lacerda Marchiore
 SOCIO - GERENTE

001038

**ESTADO DO PARANA
PREFEITURA MUNICIPAL DE CRUZ MACHADO**

**PREGÃO PRESENCIAL
Nº.: 93/2018 - PR**

CNP.J.: 76.339.688/0001-09 Telefone: 554 1222
Av. Vitoria, 167
C.E.P.: 84620-000 - Cruz Machado

Processo Administrativo: 187/2018
Processo Licitatório: 190/2018
Data do Processo: 13/09/2018

Folha: 1/39

Fornecedor: **EDER CARLOS DOS SANTOS BATISTA-ME**
Endereço: **RUA ANTONIO ZIELONKA Nº 995 - Bairro: ESTÂNCIA PINHAIS**
Cidade: **PINHAIS UF: AC CEP: 83323-210**
CNP.J.: **20.021.875/0001-87** Inscrição Estadual: **9066091691**
Telefone: **4130335443** Enquadrado como MPE: Sim MPE Local/Regional: Não

Item	Quantidade	Unid.	Especificação do Material	Prego Máximo	Marca	Descrto.	Prego Unitário	Prego Total
1	1,00	UN	Aspirador de pó e líquido, capacidade 25litros, 1600W, motor 2 estágios, bico universal, mangueira 2,5M, cabo elétrico 7,5M, filtro de papel descartável, filtro de pano, filtro permanente, bocal de sopra, boia de água.	2.073,33		0,0000	0,00	0,00
2	1,00	UN	Amplificador de som 110W, resposta de frequência 10 HZ a 70KHZ, tensão de rede 120/240, proteção contra curto.	870,00		0,0000	0,00	0,00
3	5,00	UN	Aparelho de som mini system sistema 2,0 canais 30 w, usb, reproduz DVD/DVD-R/DVD-RW, DIVX, MPEG4, VCD, MP3, CD/CD-R/ CD-RW, JPEG, Bivolt, Radio AM/FM, modelo referência: SP141(MULTILASER/SP141)	659,50	MULTILASER/SP	0,0000	548,31	2.741,55
4	35,00	UN	Aquecedor Elétrico/Halogênio 3 Níveis de Potência, em Polipropileno e Metal, c/ desumidificador.	179,00		0,0000	0,00	0,00
5	7,00	UN	Ar Condicionado Split HW 12.000 Btus quente/frio 220V, Cor branco com controle remoto, display digital, função timer, sleep, ventilação, desumidifica, garantia 3 anos.	2.275,00		0,0000	0,00	0,00
6	1,00	UN	Ar Condicionado Split HW 18.000 Btus quente/frio 220V, Cor branco com controle remoto, display digital, função timer, sleep, ventilação, desumidifica, garantia 3 anos.	3.050,00		0,0000	0,00	0,00
7	1,00	UN	Ar Condicionado Split HW 24.000 Btus quente/frio 220V, Cor branco com controle remoto, display digital, função timer, sleep, ventilação, desumidifica, garantia 3 anos.	4.200,00		0,0000	0,00	0,00
8	4,00	UN	Ar Condicionado Split HW 9.000 Btus quente/frio 220V, Cor branco com controle remoto, display digital, função timer, sleep, ventilação, desumidifica, garantia 3 anos.	1.890,00		0,0000	0,00	0,00

20.021.875/0001-87

EDER CARLOS DOS SANTOS BATISTA - ME

PINHAIS, 3 de Outubro de 2018

[Assinatura]
EDER BATISTA
EMPRESÁRIO

R ANTONIO ZIELONKA 995
ESTANCIA PINHAIS Cep: 83.323-210
PINHAIS BR

**ESTADO DO PARANA
PREFEITURA MUNICIPAL DE CRUZ MACHADO**

CNPJ: 76.339.688/0001-09 Telefone: 554 1222
 Av. Vitoria, 167
 C.E.P.: 84620-000 - Cruz Machado

**PREGÃO PRESENCIAL
Nº.: 93/2018 - PR**

Processo Administrativo: 187/2018
 Processo Licitatório: 190/2018
 Data do Processo: 13/09/2018

Folha: 2/39

Fornecedor: **EDER CARLOS DOS SANTOS BATISTA-ME**
 Endereço: RUA ANTONIO ZIELONKA Nº 995 - Bairro: ESTANCIA PINHAIS
 Cidade: PINHAIS UF: AC CEP: 83323-210
 CNPJ: 20.021.875/0001-87 Inscrição Estadual: 9066091691
 Telefone: 4130335443 Enquadrado como MPE: Sim MPE Local/Regional: Não

Item	Quantidade	Unid.	Especificação do Material	Prego Máximo	Marca	Descr.	Prego Unitário	Prego Total
9	2,00	UN	Banco Sem Encosto Banco com as tiras do assento em formato de toras de madeira, com rebaixo no meio do assento para maior conforto. As extremidades mantêm o formato circular de uma tora de madeira para melhor estética. Os pés são em formato de "X", em plástico rotomoldado, fazendo com que possa ser instalado em pátios sem o risco de marcar o piso com marcas de ferrugem. Em cada pé há locais próprios para fixação no chão, caso seja necessário. A montagem é totalmente por encaixe, sem necessidade de utilização de parafusos, o que elimina totalmente o risco de oxidação. Material: polietileno de média densidade (material não tóxico e reciclável); polietileno pigmentado (colorido), com aditivo UV que garante a coloração original mesmo que exposto ao tempo	1.100,00		0,0000	0,00	0,00
10	1,00	UN	BANHEIRA COM TROCADOR DE FRALDA PORTÁTIL	404,50		0,0000	0,00	0,00
11	4,00	UN	SUPORTE / BASE GARAFAO AGUA MINERAL 20 LITROS COM TORNEIRA E COM PERIFURADOR - EM PLASTICO - BRANCO - MATERIAL NÃO RECICLADO.	99,00		0,0000	0,00	0,00
12	5,00	UN	BATEDEIRA NA COR PRETA, POSSUI DUAS TIGELAS, SENDO A MAIOR COM CAPACIDADE PARA 4 LITROS, POSSUI TRÊS VELOCIDADES E FUNÇÃO PULSAR, UM PAR DE BATEDORES E BASE REMOVIVEL. POTÊNCIA DE 250 W. VOLTAGEM 110 V. DIMENSÕES: 24,3 X 22,8 X 31,8 CM. COM MANUAL E GARANTIA DO FABRICANTE.	249,33		0,0000	0,00	0,00
13	3,00	UN	BATEDEIRA PLANETARIA 8 VELOCIDADES, 300 WATTS DE POTENCIA, TIGELA COM 4 LITROS DE CAPACIDADE E 3 TIPOS DE BATEDORES, NA COR BRANCA, VOLTAGEM 110 VOLTS.	526,00		0,0000	0,00	0,00

PINHAIS, 3 de Outubro de 2018

Eder Batista
 EDER BATISTA
 EMPRESÁRIO

**ESTADO DO PARANA
PREFEITURA MUNICIPAL DE CRUZ MACHADO**

CNPJ: 76.339.688/0001-09 Telefone: 564 1222
 Av. Vitória, 167
 C.E.P.: 84620-000 - Cruz Machado

**PREGÃO PRESENCIAL
Nº.: 93/2018 - PR**

Processo Administrativo: 187/2018
 Processo Licitatório: 190/2018
 Data do Processo: 13/09/2018

Folha: 3/39

Fornecedor: **EDER CARLOS DOS SANTOS BATISTA-ME**
 Endereço: RUA ANTONIO ZIELONKA Nº 995 - Bairro: ESTÂNCIA PINHAIS
 Cidade: PINHAIS UF: AC CEP: 83323-210
 CNPJ: 20.021.875/0001-87 Inscrição Estadual: 9066091691
 Telefone: 4130335443 Enquadramento como MPE: Sim MPE Local/Regional: Não

Item	Quantidade	Unid.	Especificação do Material	Preço Máximo	Marca	Descto.	Preço Unitário	Preço Total
14	25,00	UN	Bateria selada estacionária 12v 7Ah (ampereagem mínima), para nobreak. O fabricante deverá possuir as seguintes certificações: NBR ISO 14001/2004 : Gestão Ambiental; NBR ISO 9001/2008 : Gestão de Qualidade. - Bateria de chumbo ácidas reguladas por válvulas - Livre de manutenção. - 1 ano de garantia total a partir da emissão da nota fiscal. Dimensões aproximadas (podem variar em 5%) Comprimento = 151 mm Largura = 65 mm Altura com Terminal = 100 mm modelo/marca referência: Moura (marca apenas referência, não sendo exigido produto específico de marca/modelo). Bebedouro compressor, com duas torneiras de pressão latão cromad, ajuste de temperatura automática, certificação limpetro. Bebedouro refrigerado de pressão infantil Inox: gabinete em aço inox 430, protegido com pvc na cor cinza com serpentina, reservatório fabricado em polietileno, capacidade para 3,5 litros de água gelada. Aparador/cuba em aço inox, duas torneiras tipo jato e copo, acompanha filtro, controle de temperatura através de termostato com regulagem, tensão bivolt. Dimensões 65cm(A)x 35cm(C)x 60cm (L).	121,33		0,0000	0,00	0,00
15	1,00	UN		909,67		0,0000	0,00	0,00
16	5,00	UN		1.375,00		0,0000	0,00	0,00

[Handwritten signatures and initials]

PINHAIS, 3 de Outubro de 2018

[Handwritten signature]
 EDER BATISTA
 EMPRESÁRIO

**ESTADO DO PARANA
PREFEITURA MUNICIPAL DE CRUZ MACHADO**

CNPJ: 76.339.688/0001-09 Telefone: 554 1222
 Av. Vitoria, 167
 C.E.P.: 84620-000 - Cruz Machado

**PREGÃO PRESENCIAL
Nº.: 93/2018 - PR**

Processo Administrativo: 187/2018
 Processo Licitatório: 190/2018
 Data do Processo: 13/09/2018

Folha: 4/39

Fornecedor: **EDER CARLOS DOS SANTOS BATISTA-ME**
 Endereço: **RUA ANTONIO ZIELONKA Nº 995 - Bairro: ESTANCIA PINHAIS**
 Cidade: **PINHAIS UF: AC CEP: 83323-210**
 CNPJ: **0120 021.875/0001-87** Inscrição Estadual: 9066091691
 Telefone: **011 4130335443** Enquadramento como MPE: Sim MPE Local/Regional: Não

Item	Quantidade	Unid.	Especificação do Material	Preço Máximo	Marca	Desccto.	Preço Unitário	Preço Total
17	5,00	UN	BEBEDOURO REFRIGERADO DE PRESSÃO INOX, MODELO TRADICIONAL DE COLUNA INOX COM ESPESURA DE 0,08MM, COM 2 TORNEIRAS DE PRESSÃO EM LATÃO CROMADO COM REGULAGEM DE JATO D'AGUA, UMA DE JATO PARA BOCA OUTRA PARA COPO, RALO SIFONADO, TAMPO EM AÇO INOX POLIDO, MOTO-COMPRESSOR ECONOMICO E SILENCIOSO, FILTRO DE AGUA COM CARVÃO ATIVADO IMPREGNADO COM PRATA, SERVE EM MEDIA 40 PESSOAS POR HORA, REFRIGERAÇÃO DE 07LT POR HORA, LARGURA MAXIMA 320MM X ALTURA MAXIMA 990MM, POTENCIA 120W-145W, VOLTAGEM 127V IGUAL OU SIMILAR A MARCA LIBELL.	899,00		0,0000	0,00	0,00
18	4,00	UN	BOLSA TÉRMICA COM 2 RECIPIENTES GRANDES 2 recipientes para armazenar Refeições. Livre de BPA, Shaker com compartimentos para transporte de cápsulas, vitaminas e suplementos em po. Livre de BPA, 2 packs de gelo de alta qualidade (1 grande e 1 médio). Bolso exterior para sua garrafa de água; Bolso frontal com zipper. Bolso atrás para carregar livros ou papéis; Divisores centrais com ação giratória para melhor organização; Mantém os alimentos frescos por até 8 horas; Leve e fácil de carregar; Feito de nylon balístico; Alças resistentes. Dimensões aproximadas: Altura da bolsa: 23cm Comprimento da bolsa: 28cm Largura da bolsa: 20cm	399,00		0,0000	0,00	0,00
19	2.500,00	MIL	CABO DE REDE UTP PARA COMPUTADORES RJ45, CATEGORIA 5E, ISOLAMENTO EM POLIPROPILENO NA COR AZUL.(PRYSMIAN/CATS)	1,81	PRYSMIAN/CATS	0,0000	1,78	4.450,00
20	700,00	MIL	CABO DE REDE UTP PARA COMPUTADORES RJ45, CATEGORIA CAT 6 BLINDADO, ISOLAMENTO EM POLIPROPILENO NA COR AZUL.	2,22		0,0000	0,00	0,00

PINHAIS, 3 de Outubro de 2018

Juliano
 EDER BATISTA
 EMPRESÁRIO

[Handwritten signatures and initials]

**ESTADO DO PARANA
PREFEITURA MUNICIPAL DE CRUZ MACHADO**

CNPJ: 76.339.688/0001-09 Telefone: 554 1222
 Av. Vitoria, 167
 C.E.F.P.: 84620-000 - Cruz Machado

PREGÃO PRESENCIAL
 Nº.: 93/2018 - PR
 Processo Administrativo: 187/2018
 Processo Licitatório: 190/2018
 Data do Processo: 13/09/2018
 Folha: 5/39

Fornecedor: **EDER CARLOS DOS SANTOS BATISTA-ME**
 Endereço: **RUA ANTONIO ZIELONKA Nº 995 - Bairro: ESTANCIA PINHAIS**
 Cidade: **PINHAIS** UF: AC CEP: 83323-210
 CNPJ: **20.021.875/0001-87** Inscrição Estadual: 9066091691
 Telefone: **4130335443** Enquadrado como MPE: Sim MPE Local/Regional: Não

Item	Quantidade	Unid.	Especificação do Material	Preço Máximo	Marca	Desccto.	Preço Unitário	Preço Total
21	6,00	UN	Cabo HDMI - Comprimento: 1,5 metros. - HDMI 1,4 High Speed. - Transferência de dados: 10,2 Gbps - Canal de retorno de áudio - recurso que permite a transmissão do áudio da TV para o sistema de Home Theater usando somente a entrada HDMI (sem necessidade de outro cabo exclusivo para áudio).	29,95		0,0000	0,00	0,00
22	2,00	UN	CABO HDMI 15 METROS	83,00		0,0000	0,00	0,00
23	3,00	UN	Cabo HDMI - Comprimento: 5 metros. - HDMI 1,4 High Speed. - Transferência de dados: 10,2 Gbps - Canal de retorno de áudio - recurso que permite a transmissão do áudio da TV para o sistema de Home Theater usando somente a entrada HDMI (sem necessidade de outro cabo exclusivo para áudio).	39,00		0,0000	0,00	0,00
24	7,00	ML	CABO HDMI COM TRAVA, TAMANHO MINIMO 1,8 METROS, COM SUPORTE PARA BANDA 4K.	65,00		0,0000	0,00	0,00
25	7,00	ML	CABO HDMI COM TRAVA, TAMANHO MINIMO 5 METROS, COM SUPORTE PARA BANDA 4K.	79,00		0,0000	0,00	0,00
26	2,00	UN	CABO SVGA 20 METROS - FABRICADO EM BORRACHA COBRE E MALHA METALICA - QUE PERMITE CONECTAR APARELHOS COMPATIVIEIS COM CONEXÕES VGA/SVGA/GA/SXGA/UXGA	150,00		0,0000	0,00	0,00

PINHAIS, 3 de Outubro de 2018

[Handwritten Signature]
 GER BASTISTA
 EMPRESARIO

**ESTADO DO PARANA
PREFEITURA MUNICIPAL DE CRUZ MACHADO**

CNPJ: 76.339.688/0001-09 Telefone: 554 1222
 Av. Vitória, 167
 C.E.P.: 84620-000 - Cruz Machado

PREGÃO PRESENCIAL
 Nº.: 93/2018 - PR
 Processo Administrativo: 187/2018
 Processo Licitatório: 190/2018
 Data do Processo: 13/09/2018
 Folha: 6/39

Forneecedor: **EOER CARLOS OOS SANTOS BATISTA-ME**
 Endereço: RUA ANTONIO ZIELONKA Nº 995 - Bairro: ESTÂNCIA PINHAIS
 Cidade: PINHAIS UF: AC CEP: 83323-210 Inscrição Estadual: 9068091691
 CNPJ: 20.021.875/0001-87 Enquadrado como MPE: Sim MPE Local/Regional: Não
 Telefone: 4130335443

Item	Quantidade	Unid.	Especificação do Material	Preço Máximo	Marca	Descio.	Preço Unitário	Preço Total
27	6,00	UN	CADEIRA OFFICE PRESIDENTE PRETA, COM FUNÇÃO DE SISTEMA RELAX COM TRAVA NO PONTO INICIAL, ENCOSTO E ASSENTO COM ESTRUTURA REFORÇADA EM MADEIRA ESPUMA COM DENSIDADE CONTROLADA REVESTIDO EM COURO PU OU ARTIFICIAL (SINTETICO), E FORMATO ANATOMICO PARA AS COSTAS INCLUNDO LEVE PROJEÇÃO DO ESTOFADO EM SEU ENCOSTO PARA CABEÇA, COM DENSIDADE DE ESPUMA MINIMA DE 6 CM, BRAÇOS EM POLIPROPILENO OU REVESTIDOS EM COURO P U OU SINTETICO, REGULAGEM DE ALTURA ATRAVES DO PISTÃO A GÁS, RODIZIOS EM PP, COM DIMENSOES MINIMAS, DO PISTÃO 1,12M LARGURA 65 CM, PROFUNDIDADE 70 CM, CONTENOO FOLDER ILUSTRATIVO DO PRODUTO E SUAS ESPECIFICAÇÕES.	823,00		0,0000	0,00	0,00
28	40,00	UN	Cadeira Secretária com Base Giratória, couro sintético- Azul	224,67		0,0000	0,00	0,00
29	1,00	UN	Caixa De Som Compatível Com Os Principais Formatos Digitais, Design Exclusivo E Sistema Compatível As Entradas Usb, Fm, Formato Do Audio: Mp3wma, Entrada Para Karakê, Alça Telescópica E Rodas, Aqui Você Encontra As Funcionalidades Para Inspirar A Sua Diversão. Potência: 280 Rms. Voltagem: 110/220 V 5060 Hz.	1.024,50		0,0000	0,00	0,00
30	1,00	UN	Caixa de Som Acustica, Duplo USB, Bluetooth, Alça regulável e Rodinhas para Transporte, 150W RMS, Bivolt, acompanhado com microfone sem fio, Equalizador ajustável com 5 bandas de frequência, 5 modos de iluminação e woofer de 10".	1.199,00		0,0000	0,00	0,00
31	5,00	UN	CAIXA DE SOM PARA COMPUTADOR(PISC/1860)	39,50	PISC/1860	0,0000	39,00	195,00

PINHAIS, 3 de Outubro de 2018

EOER BATISTA
 EMPRESARIO

[Handwritten signatures and marks]

**ESTADO DO PARANA
PREFEITURA MUNICIPAL DE CRUZ MACHADO**

**PREGÃO PRESENCIAL
Nº.: 93/2018 - PR**

CNPJ: 76.339.688/0001-09 Telefone: 554 1222
Av. Vitória, 167
C.E.P.: 84620-000 - Cruz Machado

Processo Administrativo: 187/2018
Processo Licitatório: 190/2018
Data do Processo: 13/09/2018

Folha: 7/39

Fornecedor: **EDER CARLOS DOS SANTOS BATISTA-ME**
Endereço: RUA ANTONIO ZIELONKA Nº 995 - Bairro: ESTÂNCIA PINHAIS
Cidade: **51** PINHAIS UF: AC CEP: 83323-210
CNPJ: 20.021.875/0001-87 Inscrição Estadual: 9066091691
Telefone: 4130335443 Enquadrado como MPE: Sim MPE Local/Regional: Não

Item	Quantidade	Unid.	Especificação do Material	Preço Máximo	Marca	Descr.	Preço Unitário	Preço Total
32	4,00	UN	Calculadora de Impressão, visor Extra Grande, LCD 12 dígitos, Alimentação AC 110V/220V seleção por chave, Correção de digitação, Funções e recursos para cálculos de impostos, teclas do tipo "keyboard", Seletor de arredondamentos e casas decimais, Contador de Itens, Tecla "MU/MD", Delta porcento e GT, Impressão em 2 cores (preto/vermelho), Usa rolete Epsom IR-40T, Velocidade de impressão: 2,7 linhas/Seg, MODELO IGUAL OU SIMILAR PROCALC LP45 (PROCALC/LP45)	428,00	PROCALC/LP45	0,0000	428,00	1.712,00
33	1,00	UN	Camã Elãstica Redonda Com 4,27m De Diãmetro, Estrutura Tubular De Alta Resistência Para Atã 150kg, Rede De Seguranã De Malha Fina Que Proporciona Melhor Proteção, Protetor De Molã Elãsticas Com Espuma Revestida Em Pvc E Tratamento Uv, Protetor De Mastros Em Espuma Especial, Acompanha Ferramentas E Manual De Montagem Em Português, Pode Ser Utilizada Em Casas, Escolas, Clubes E Centros Esportivos, Ideal Para Quem Trabalha Com Locações Ou Para Uso Doméstico, Escada Inclusa Para Maior Conforto E Praticidade. Medidas: Diãmetro: 4,27m Altura Da Lona: 0,9mAltura Total: 2,6m,Altura Da Rede: 1,7m.	2.090,00		0,0000	0,00	0,00
34	5,00	UN	Cãmera Digital Canon Powershot SX400IS Preta - 16,0MP, LCD 3,0", Zoom Optico de 30x, Estabilizador Inteligente, Lente 24mm e Vídeõ HD + Cartãõ de 8GB(CANON/SX400IS)	1.789,50	CANON/SX400IS	0,0000	1.770,00	8.850,00
35	2,00	UN	Cãmera Digital 20.1MP ZOOM 35X LCD 3.0" SIMILAR IGUAL OU SUPERIOR AO MODELO/MARCA SONY CYBER-SHOT DSC-H300 Cãmera Digital Sony Cyber-shot DSC-H300 Preta - 20.1 MP, Super Zoom Optico de 35x, LCD 3.0", Foto Panorãmica 360°, Vídeos HD + Cartãõ 8GB(SONY/DSC-H300)	1.793,00	SONY/DSC-H300	0,0000	1.770,00	3.540,00

PINHAIS, 3 de Outubro de 2018

Eder Batista
EDER BATISTA
EMPRESARIO

**ESTADO DO PARANA
PREFEITURA MUNICIPAL DE CRUZ MACHADO**

CNPJ: 76.339.688/0001-09 Telefone: 554 1222
 Av. Vitória, 167
 C.E.P.: 84620-000 - Cruz Machado

**PREGÃO PRESENCIAL
Nº.: 93/2018 - PR**

Processo Administrativo: 187/2018
 Processo Licitatório: 190/2018
 Data do Processo: 13/09/2018

Folha: 8/39

Fornecedor: **EDER CARLOS DOS SANTOS BATISTA-ME**
 Endereço: RUA ANTONIO ZIELONKA Nº 995 - Bairro: ESTÂNCIA PINHAIS
 Cidade: PINHAIS UF: AC CEP: 83323-210
 CNPJ: 20.021.875/0001-87 Inscrição Estadual: 9066091691
 Telefone: 4130335443 Enquadrado como MPE: Sim MPE Local/Regional: Não

Item	Quantidade	Unid.	Especificação do Material	Preço Máximo	Marca	Descr.	Preço Unitário	Preço Total
36	1,00	UN	Câmara fotográfica, 20.1MP, 2.7, estabilizador de imagem, foto panorâmica, vídeo em HD, zoom óptico 8x - Equipamento podendo ser de resolução maior, zoom de maior alcance - com bateria removível e carregador inclusos. (SONY/DSC-W830)	868,00	SONY/DSC-W830	0,0000	865,00	865,00
37	1,00	UN	Carro Funcional de Limpeza, Estrutura injetada em plástico polipropileno. Possui aberturas para encaixe dos acessórios (mops, pá e placa) Bem como uma plataforma para apoio do balde espremedor, Possui cantos arredondados e excelente acabamento. Material: Polipropileno Altura do chão: 104 cm, Largura: 545 cm, Comprimento: 124 cm, Rodas: Rodizio PVC. #2 fixo 8" # 2 Giratórios de 2", Capacidade carga: 300Kg.	899,00		0,0000	0,00	0,00
38	2,00	UN	CARTÃO DE MEMÓRIA MICRO SDHC 32 GB COM ADAPTADOR SD (CLASSE 4)	66,00		0,0000	0,00	0,00
39	2,00	UN	Circulador de ar de mesa e parede, hélice com 40cm de diâmetro, 3 velocidades, inclinação vertical regulável, alça para transporte, baixo nível de ruído. Dimensões do produto 23x49x48cm, peso 3,64kg	214,50		0,0000	0,00	0,00
40	1,00	UN	COMPRESSOR AR INFLADOR PARA BALÕES C 4 BICOS Informações Técnicas: Peso 3,14kg Cabos de Energia 5m Voltagem 110/ 220v Altura 22,5cm Diâmetro 24cm Similar ou Igual Marca: BonusModelo: IB-04 Ouro	657,00		0,0000	0,00	0,00

PINHAIS, 3 de Outubro de 2018

EDER BATISTA
EMPRESARIO

**ESTADO DO PARANA
PREFEITURA MUNICIPAL DE CRUZ MACHADO**

CNP.J.: 76.339.688/0001-09 Telefone: 554 1222
 Av. Vitória, 167
 C.E.P.: 84620-000 - Cruz Machado

**PREGÃO PRESENCIAL
Nº.: 93/2018 - PR**

Processo Administrativo: 187/2018
 Processo Licitatório: 190/2018
 Data do Processo: 13/09/2018
 Folha: 9/39

Fornecedor: EDER CARLOS DOS SANTOS BATISTA-ME
Endereço: RUA ANTONIO ZIELONKA Nº 995 - Bairro: ESTÂNCIA PINHAIS
 Cidade: PINHAIS UF: AC CEP: 83323-210
 CNPJ: 20.021.875/0001-87 Inscrição Estadual: 9066091691
 Telefone: 4130335443 Enquadrado como MPE: Sim MPE Local/Regional: Não

Item	Quantidade	Unid.	Especificação do Material	Preço Máximo	Marca	Descdo.	Preço Unitário	Preço Total
41	18,00	UN	<p>COMPUTADOR COMPLETO ENTREGUE INSTALADO EM PLENO FUNCIONAMENTO. PROCESSADOR: COM DESEMPENHO EQUIVALENTE OU SUPERIOR A INTEL CORE I3 MODELO: 7100 - 3.9 GHZ, CACHE DE 3MB, COM FAN DE REFRIGERAÇÃO. PLACA MAE: COMPATIVEL PC DDR4 2133 MHZ E INTEL 7ª GERAÇÃO OU SUPERIOR DUAL CHANNEL. PORTAS USB: 6 PORTAS USB 3.0/2.0, 2 PORTAS USB 3.0, CAPACIDADE MÁXIMA DE MEMÓRIA 32GB, REDE (LAN): REALTEK RTL8111F 10/100/1000 MB/S LAN RJ45 SOM: REALTEK HIGH DEFINITION MEMÓRIA DE VÍDEO (GRÁFICO): INTEGRADA AO PROCESSADOR, ATÉ 1GB CONEXÕES DE VÍDEO: HDMI E RGB (VGA) CONEXÕES TRASEIRAS: PS2 MOUSE E TECLADO, 1 CONECTOR RJ45, 3 X ÁUDIO, COM PLACA GRÁFICA INTEGRADA (ONBOARD) OU SUPERIOR. (ESPECIFICAR MODELO ANTES DA ENTREGA DO PRODUTO). MONITOR 19.5 POLEGADAS, COM RESOLUÇÃO (1600 x 900) WIDESCREEN, NA COR PRETA, CONEXÃO COM MICROCOMPUTADOR DO TIPO VGA, (HDMI COMPATIVEL), DEVENDO CONTER SUPORTE INCLINÁVEL E SER COMPATIVEL COM PADRÃO DE FIXAÇÃO VESA (PARA SUPORTE ARTICULADO), FONTE BIVOLT INTERNA, DEVERÁ SER FORNECIDO JUNTO COM O MONITOR: CABO PARA CONEXÃO COM MICROCOMPUTADOR DO TIPO VGA; MANUAIS; CABO DE ALIMENTAÇÃO DE ENERGIA ELÉTRICA, OU SUPERIOR. HD: 1 TB 4GB OU SUPERIOR, DDR4 2133 MHZ OU SUPERIOR. HD: 1 TB SATA III 7200 RPM 64MB. LECTOR/GRAVADOR DE CD/DVD CAIXA DE SOM: COM ENTRADA P2, 3,5 MM E REGULAGEM DE VOLUME. FONTE: COM CORREÇÃO DE FATOR DE POTÊNCIA ATIVO E NO MÍNIMO 250 WATS REAIS, COM CABO DE ENERGIA PARA TOMADA; MOUSE (COM FIO); USB 2.0 ÓPTICO MÍNIMO DE 2 BOTÕES E SENDO O DESIGN DESEJADO MÍNIMO 4000 DPI</p>	2.800,00		0,0000	0,00	0,00

PINHAIS, 3 de Outubro de 2018

Eder Carlos dos Santos Batista
 EDER BATISTA
 EMPRESARIO

**ESTADO DO PARANA
PREFEITURA MUNICIPAL DE CRUZ MACHADO**

CNPJ: 76.339.688/0001-09 Telefone: 554 1222
 Av. Vitoria, 167
 C.E.P.: 84620-000 - Cruz Machado

PREGÃO PRESENCIAL	
Nº.: 93/2018 - PR	
Processo Administrativo:	187/2018
Processo Licitatório:	190/2018
Data do Processo:	13/09/2018
Folha:	10/39

Formecedor: **EDER CARLOS DOS SANTOS BATISTA-ME**
 Endereço: **RUA ANTONIO ZIELONKA Nº 995 - Bairro: ESTÂNCIA PINHAIS**
 Cidade: **PINHAIS UF: AC CEP: 83323-210**
 CNPJ: **20.021.875/0001-87** Inscrição Estadual: 9066091691
 Telefone: **4130335443** Enquadrado como MPE: Sim MPE Local/Regional: Não

Item	Quantidade	Unid.	Especificação do Material	Prego Máximo	Marca	Descdo.	Prego Unitário	Prego Total
01			<p>DEVIDAMENTE COMPROVADA NA ESPECIFICAÇÃO DO PRODUTO. KIT GABINETE PRETO COM 4 BAIAS SENDO AS ENTRADAS USB FRONTAIS NA PARTE SUPERIOR; BASE PARA MOUSE (MOUSE PAD) ERGONÔMICO COM APOIO DE PUNHO EM GEL, PROTEÇÃO ANTIMICROBIAL E BASE EMBORRACHADA; SISTEMA OPERACIONAL: WINDOWS 7 PROFESSIONAL BR 64 BITS, INSTALADO, COM MÍDIA ORIGINAL OU SUPERIOR. DEVERÃO VIR INSTALADOS 3 NAVEGADORES DE INTERNET, MICROSOFT OFFICE 2016 OU SUPERIOR, ANTI-VÍRUS AVAST ORIGINAL; TECLADO (COM FIO): USB 2.0 PADRÃO ABNT2, COMPATÍVEL COM WIN XP/VISTA/7/8/10 OU SUPERIOR, NA COR PRETA, COM 107 TECLAS ESTILO CHICLETE CONTEENDO PERFIL BAIXO, COM TECLAS NUMÉRICAS. GARANTIA DO FORNECEDOR 12 (DOZE) MESES</p>					

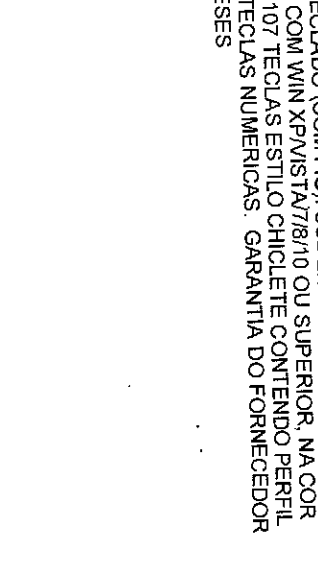
 EDER BATISTA
 EMPRESÁRIO

PINHAIS, 3 de Outubro de 2018

**ESTADO DO PARANA
PREFEITURA MUNICIPAL DE CRUZ MACHADO**

CNP.J.: 76.339.688/0001-09 Telefone: 554 1222
 Av. Vitoria, 167
 C.E.P.: 84620-000 - Cruz Machado

PREGÃO PRESENCIAL
 Nº.: 93/2018 - PR
 Processo Administrativo: 187/2018
 Processo Licitatório: 190/2018
 Data do Processo: 13/09/2018
 Folha: 11/39

Fornecedor: **EDER CARLOS DOS SANTOS BATISTA-ME**
 Endereço: **RUA ANTONIO ZIELONKA Nº 995 - Bairro: ESTÂNCIA PINHAIS**
 Cidade: **PINHAIS UF: AC** CEP: 83323-210 Inscrição Estadual: 9066091691
 CNPJ: **20.021.875/0001-87**
 Telefone: **4130335443** Enquadrado como MPE: Sim MPE Local/Regional: Não

Item	Quantidade	Unid.	Descrição do Material	Pregão Máximo	Marca	Descrto.	Pregão Unitário	Pregão Total
42	7,00	UN	COMPUTADOR COMPLETO ENTREGUE INSTALADO EM PLENO FUNCIONAMENTO: PROCESSADOR: COM DESEMPENHO EQUIVALENTE OU SUPERIOR A INTEL CORE I5 MODELO: 7400 - 3.0 GHZ DE 7ª GERAÇÃO, CACHE DE 6MB, COM FAN DE REFRIGERAÇÃO. PLACA MÃE: COMPATÍVEL PC DDR4 2133 MHZ E INTEL 7ª GERAÇÃO OU SUPERIOR DUAL CHANNEL, PORTAS USB: 6 PORTAS USB 3.0/2.0, 2 PORTAS USB 3.0. CAPACIDADE MÁXIMA DE MEMÓRIA 32GB, REDE (LAN): REALTEK RTL8111F 10/100/1000 MB/S LAN RJ45 SOM: REALTEK HIGH DEFINITION MEMÓRIA DE VÍDEO (GRÁFICO): INTEGRADA AO PROCESSADOR, ATÉ 1GB CONEXÕES DE VÍDEO: HDMI E RGB (VGA) CONEXÕES TRÁSEIRAS: PS2 MOUSE E TECLADO, 1 CONECTOR RJ45, 3 X ÁUDIO, COM PLACA GRÁFICA INTEGRADA (ONBOARD) OU SUPERIOR. (ESPECIFICAR MODELO ANTES DA ENTREGA DO PRODUTO) MONITOR 21 (VINTE E UMA POLEGADA) POL. OU SUPERIOR WIDESCREEN RESOLUÇÃO (1920 X 1080) OU SUPERIOR, HDM: CONEXÃO COM MICROCOMPUTADOR DO TIPO COMPATÍVEL COM PADRÃO DE FIXAÇÃO VESA (PARA SUPORTE ARTICULADO), FONTE BIVOLT INTERNA, DEVERÁ SER FORNECIDO JUNTO COM O MONITOR; CABO PARA CONEXÃO COM MICROCOMPUTADOR DO TIPO VGA; MANUAIS; CABO DE ALIMENTAÇÃO DE ENERGIA ELÉTRICA; OU SUPERIOR; RAM: 8GB OU SUPERIOR DIVIDIDOS EM 2 PENTES DE 4GB CADA OU SUPERIOR, DDR4 2133 MHZ OU SUPERIOR, HD: 1 TB SATA III 7200 RPM 64MB. LECTOR/GRAVADOR DE CD/DVD CAIXA DE SOM: COM ENTRADA P2, 3,5 MM E REGULAGEM DE VOLUME. FONTE: COM CORREÇÃO DE FATOR DE POTÊNCIA ATIVO E NO MÍNIMO COM INÍMATE DE AÍRE. COM CABO DE ENERGIA DADA TENSÃO. KIT	3.700,00		0,0000	0,00	0,00

[Handwritten signatures and marks]

PINHAIS, 3 de Outubro de 2018

EDER BATISTA
 EMPRESÁRIO

**ESTADO DO PARANA
PREFEITURA MUNICIPAL DE CRUZ MACHADO**

CNPJ.: 76.339.688/0001-09 Telefone: 554 1222
 Av. Vitoria, 167
 C.E.P.: 84620-000 - Cruz Machado

**PREGÃO PRESENCIAL
Nº.: 93/2018 - PR**

Processo Administrativo: 187/2018
 Processo Licitatório: 190/2018
 Data do Processo: 13/09/2018

Folha: 12/39

Fornecedor: **EDER CARLOS DOS SANTOS BATISTA-ME**
 Endereço: RUA ANTONIO ZIELONKA Nº 995 - Bairro: ESTÂNCIA PINHAIS
 Cidade: PINHAIS UF: AC CEP: 83323-210
 CNPJ: 13 20.021.875/0001-87 Inscrição Estadual: 9066091691
 Telefone: 41 30335443 Enquadrado como MPE: Sim MPE Local/Regional: Não

Item	Quantidade	Unid.	Especificação do Material	Preço Máximo	Marca	Descr.	Preço Unitário	Preço Total
01	01		<p>GABINETE PRETO COM 4 BAIAS SENDO AS ENTRADAS USB FRONTAIS NA PARTE SUPERIOR; SISTEMA OPERACIONAL: WINDOWS 7 PROFESSIONAL BR 64 BITS, INSTALADO, COM MÍDIA ORIGINAL OU SUPERIOR, DEVERÃO VIR INSTALADOS 3 NAVEGADORES DE INTERNET, MICROSOFT OFFICE 2016 OU SUPERIOR, ANTIVIRUS AVAST ORIGINAL; MOUSE (COM FIO); USB 2.0 ÓPTICO MÍNIMO DE 2 BOTOES E SCROLL (ROLAGEM), RESOLUÇÃO MÍNIMA 1000 DPI, DEVIDAMENTE COMPROVADA NA ESPECIFICAÇÃO DO PRODUTO. BASE PARA MOUSE (MOUSE PAD) ERGONÔMICO COM APOIO DE PUNHO EM GEL, PROTEÇÃO ANTIMICROBIAL E BASE EMBORRACHADA; - TECLADO (COM FIO); USB 2.0 PADRÃO ABNT2, COMPATÍVEL COM WIN XP/VISTA/7/8/10 OU SUPERIOR, NA COR PRETA, COM 107 TECLAS ESTILO CHICLETE CONTENDO PERFIL BAIXO, COM TECLAS NUMERICAS, GARANTIA DO FORNECEDOR 12 (DOZE) MESES</p>					

PINHAIS, 3 de Outubro de 2018

Eder Batista
 EDER BATISTA
 EMPRESÁRIO

[Handwritten signatures and initials]

**ESTADO DO PARANA
PREFEITURA MUNICIPAL DE CRUZ MACHADO**

CNP.J.: 76.339.688/0001-09 Telefone: 554 1222
 Av. Vitória, 167
 C.E.P.: 84620-000 - Cruz Machado

**PREGÃO PRESENCIAL
Nº.: 93/2018 - PR**

Processo Administrativo: 187/2018
 Processo Licitatório: 190/2018
 Data do Processo: 13/09/2018

Folha: 13/39

Fornecedor: **EDER CARLOS DOS SANTOS BATISTA-ME**
 Endereço: RUA ANTONIO ZIELONKA Nº 995 - Bairro: ESTÂNCIA PINHAIS
 Cidade: PINHAIS UF: AC CEP: 83323-210
 CNPJ: 15 20.021.875/0001-87 Inscrição Estadual: 9066091691
 Telefone: 4130335443 Enquadrado como MPE: Sim MPE Local/Regional: Não

Item	Quantidade	Unid.	Descrição do Material	Preço Máximo	Marca	Descrto.	Preço Unitário	Preço Total
43	9,00	UNI	<p>COMPUTADOR COMPLETO ENTREGUE INSTALADO EM PLENO FUNCIONAMENTO. PROCESSADOR: INTEL CORE I5-7400 3.0 GHZ, 7ª GERAÇÃO OU SUPERIOR CACHE: 6MB CHIPSET: INTEL CORPORATION EXPRESS MEMÓRIA COM FAN DE REFRIGERAÇÃO. RAM: 8GB OU SUPERIOR DIVIDIDOS EM 2 PENTES DE 4GB CADA OU SUPERIOR. DDR4 2133 MHZ OU SUPERIOR. SSD: 240 GB SATA III LETURAS: 500MB/s, GRAVACOES 350MB/s PLACA MÃE: COMPATIVEL PC DDR4 2133 MHZ E INTEL 7ª GERAÇÃO OU SUPERIOR DUAL CHANNEL, PORTAS USB: 6 PORTAS USB 3.0/2.0, 2 PORTAS USB 3.0, CAPACIDADE MÁXIMA DE MEMÓRIA 32GB OU SUPERIOR, REDE (LAN): REALTEK RTL8111F 10/100/1000 MBS LAN RJ45 SOM: REALTEK HIGH DEFINITION MEMÓRIA DE VÍDEO (GRÁFICO): INTEGRADA AO PROCESSADOR, ATÉ 1GB CONEXÕES DE VÍDEO: HDMI E RGB (VGA) CONEXÕES TRASEIRAS: PS2 MOUSE E TECLADO, 1 CONECTOR RJ45, 3 X ÁUDIO, COM PLACA GRÁFICA INTEGRADA (ONBOARD) OU SUPERIOR. (ESPECIFICAR MODELO ANTES DA ENTREGA DO PRODUTO). PLACA DE VÍDEO: GEFORCE COMPATIVEL COM PROCESSADOR E SOFTWARE, CAPACIDADE 2GB (2048MB) (DDR3 MÍNIMO) CLOCK DA MEMÓRIA MÍNIMO 1600 MHZ OU SUPERIOR, CLOCK DO NÚCLEO MÍNIMO 700MHZ OU SUPERIOR, COM ENTRADA HDMI, VGA, DVI, LEITOR/GRAVADOR DE CD/DVD MOUSE (COM FIO): USB 2.0 ÓPTICO MÍNIMO DE 2 BOTÕES E SCROLL (ROLAGEM), RESOLUÇÃO MÍNIMA 1000 DPI DEVIDAMENTE COMPROVADA NA ESPECIFICAÇÃO DO PRODUTO. TECLADO (COM FIO): USB 2.0 PADRÃO ABNT2, COMPATIVEL COM WIN XP/VISTA/7/8/10 OU SUPERIOR, NA COR PRETA, COM 107 TECLAS ESTILO CHICLETE (CONTENDO DEDELI BAIXO COM TELA AS NIMEDIÇAS BAIXA DE</p>	4.500,00		0,0000	0,00	0,00

PINHAIS, 3 de Outubro de 2018

Eder Carlos dos Santos Batista
 EDER BATISTA
 EMPRESÁRIO

[Handwritten signature]

**ESTADO DO PARANA
PREFEITURA MUNICIPAL DE CRUZ MACHADO**

CNP.J.: 76.339.688/0001-09 Telefone: 554 1222
 Av. Vitoria, 167
 C.E.P.: 84620-000 - Cruz Machado

**PREGÃO PRESENCIAL
Nº.: 93/2018 - PR**

Processo Administrativo: 187/2018
 Processo Licitatório: 190/2018
 Data do Processo: 13/09/2018

Folha: 15/39

Fornecedor: **EDER CARLOS DOS SANTOS BATISTA-ME**
 Endereço: **63 RUA ANTONIO ZIELONKA Nº 995 - Bairro: ESTÂNCIA PINHAIS**
 Cidade: **15 PINHAIS UF: AC CEP: 83323-210**
 CNPJ: **020.021.875/0001-87** Inscrição Estadual: 9066091691
 Telefone: **4130335443** Enquadrado como MPE: Sim MPE Local/Regional: Não

Item	Quantidade	Unid.	Especificação do Material	Preço Máximo	Marca	Descdo.	Preço Unitário	Preço Total
46	4,00	UN	DISPENSADOR PARA COPOS DESCARTÁVEIS 180/200ML. CORPO FEITO EM MATERIAL INOX. E TAMPA PLÁSTICA REMOVÍVEL, SISTEMA DE ABAS AJUSTÁVEIS, PONTEIRA INOX E AÇO ESMALTADO, PESO DE 370 GR, CAPACIDADE PARA 150 COPOS, DIMENSÕES DE 45X8 CM	100,00		0,0000	0,00	0,00
47	4,00	UN	DISPENSER PARA PAPEL TOALHA INTERFOLHADO COM DUAS DOBRAS, CONFECCIONADO EM AÇO INOX, CAPACIDADE PARA 400 A 600 FOLHAS, TENDO ABERTURA POR DISPOSITIVO ANTI VANDALISMO	200,00		0,0000	0,00	0,00
48	8,00	UN	DVD PLAYER COM ENTRADA USB, VOLTAGEM 127V	189,00		0,0000	0,00	0,00
49	50,00	UN	EMENDA PARA REDE RJ45 CABO DE REDE.	15,00		0,0000	0,00	0,00
50	1,00	UN	ESCADA MULTIFUNCIONAL ARTICULADA, PODE SER USADA EM ATÉ 14 POSIÇÕES DIFERENTES, PRÁTICA E FÁCIL DE GUARDAR, COM 12 DEGRAUS, FEITA COM MONTANTES E DEGRAUS EM LIGA ESPECIAL DE ALUMÍNIO, ALCANCE DE ATÉ 3,39 METROS, COM PÉS EMBORRACHADOS, DIMENSÕES 96X43X31,5 (ALXLP) PESO LÍQUIDO APROX 475G.	359,50		0,0000	0,00	0,00
51	4,00	UN	ESPREMEDOR DE FRUTAS 127V 60HZ SIMILAR A MARCA ARNO	168,00		0,0000	0,00	0,00
52	5,00	UN	ESTANTE DE AÇO PARA BIBLIOTECA, ESTANTE DESMONTÁVEL DE AÇO, PINTURA DA ESTANTE: ELETROSTÁTICA A PÓ (PINTURA ESMALTE SINTÉTICO - COR CINZA INFO), ESTANTE DE AÇO CHAPA: 24, COLUNA: FABRICADA EM CHAPA 16, CAPACIDADE POR PRATELEIRA: 40KG, OPCIONAIS DA ESTANTE DE AÇO: COM 10 APARADORES PARA LIVROS, QUANTIDADE DE PRATELEIRAS: 10 + BASE, DIMENSÕES DA ESTANTE ALTURA 2000MM, LARGURA 1020MM E PROFUNDIDADE 370MM.	1.223,33		0,0000	0,00	0,00

PINHAIS, 3 de Outubro de 2018

Silvia Batista
 SILVIA BATISTA
 EMPRESÁRIO

[Handwritten signatures and marks]

**ESTADO DO PARANA
PREFEITURA MUNICIPAL DE CRUZ MACHADO**

CNPJ: 76.339.688/0001-09 Telefone: 554 1222
 Av. Vitória, 167
 C.E.P.: 84620-000 - Cruz Machado

**PREGÃO PRESENCIAL
Nº.: 93/2018 - PR**

Processo Administrativo: 187/2018
 Processo Licitatório: 190/2018
 Data do Processo: 13/09/2018

Folha: 16/39

Fornecedor: **EDER CARLOS DOS SANTOS BATISTA-ME**
 Endereço: **RUA ANTONIO ZIELONKA Nº 995 - Bairro: ESTÂNCIA PINHAIS**
 Cidade: **PINHAIS** UF: AC CEP: 83323-210
 CNPJ: **020.021.875/0001-87** Inscrição Estadual: 9066091691
 Telefone: **11 30335443** Enquadrado como MPE: Sim MPE Local/Regional: Não

Item	Quantidade	Unid.	Especificação do Material	Preço Máximo	Marca	Descrto.	Preço Unitário	Preço Total
53	4,00	UN	EXTENSOR USB	25,00		0,0000	0,00	0,00
54	2,00	UN	FERRO DE PASSAR ROUPA, PASSA A SECO, CONTROLE DE TEMPERATURA, CABO ANATÔMICO E DESENHO TRADICIONAL, 110 VOLTS, POTENCIA DE 1100 WATTS (127 VOLTS), FILTRO DE LINHA 06 TOMADAS(NTC/2696)	99,50		0,0000	0,00	0,00
55	10,00	UN	FOGÃO 6 BOCAS - INDUSTRIAL - BAIXA PRESSÃO - CHAMAS TRIPLAS E DUPLAS - QUEIMADORES DE 200 MM DIAMETRO - GRELHAS DE 40 X 40 CM - 3 QUEIMADORES CHAMA DUPLA E 3 QUEIMADORES CHAMA TRIPLA COM CONTROLES INDIVIDUAIS - FORNO 70 LITROS MINIMO - Tampa de Vidro. - BANDEJA COLETORA DE GORDURA - INSTALADO E COM VALVULAS E MANGUEIRAS INCLUSAS - GARANTIA DE 1 ANO CONTRA DEFEITOS DE FABRICAÇÃO. - GARANTIA DE 3 MESES NA INSTALAÇÃO. Marcas referência: ITAJOBÍ / PROGAS podendo ser similar, igual ou superior.	46,00	NTC/2696	0,0000	45,00	450,00
56	4,00	UN	FOGÃO 6 BOCAS - INDUSTRIAL - BAIXA PRESSÃO - CHAMAS TRIPLAS E DUPLAS - QUEIMADORES DE 200 MM DIAMETRO - GRELHAS DE 40 X 40 CM - 3 QUEIMADORES CHAMA DUPLA E 3 QUEIMADORES CHAMA TRIPLA COM CONTROLES INDIVIDUAIS - FORNO 70 LITROS MINIMO - Tampa de Vidro. - BANDEJA COLETORA DE GORDURA - INSTALADO E COM VALVULAS E MANGUEIRAS INCLUSAS - GARANTIA DE 1 ANO CONTRA DEFEITOS DE FABRICAÇÃO. - GARANTIA DE 3 MESES NA INSTALAÇÃO. Marcas referência: ITAJOBÍ / PROGAS podendo ser similar, igual ou superior.	3.074,50		0,0000	0,00	0,00
57	5,00	UN	FOGÃO A GÁS 4 BOCAS AUTOLIMPANTE MESA DE INOX PUXADOR DE METAL, BIVOLT	865,00		0,0000	0,00	0,00
58	15,00	UN	FONTE 10A 12V ALIMENTAÇÃO BIVOLT	160,00		0,0000	0,00	0,00
59	30,00	UN	FONTE PARA COMPUTADOR, COM POTENCIA REAL MINIMA DE 200W, VOLTAGEM 110/220, COM BOTAO ON/OFF, 12V, PFC ATIVO.	110,00		0,0000	0,00	0,00

PINHAIS, 3 de Outubro de 2018

Eder Batista
 EDER BATISTA
 EMPRESÁRIO

[Handwritten signatures and initials]

**ESTADO DO PARANA
PREFEITURA MUNICIPAL DE CRUZ MACHADO**

CNPJ: 76.339.688/0001-09 Telefone: 554 1222
 Av. Vitoria, 167
 C.E.P.: 84620-000 - Cruz Machado

**PREGÃO PRESENCIAL
Nº.: 93/2018 - PR**

Processo Administrativo: 18/7/2018
 Processo Licitatório: 190/2018
 Data do Processo: 13/09/2018
 Folha: 17/39

Fornecedor: **EDER CARLOS DOS SANTOS BATISTA-ME**
 Endereço: RUA ANTONIO ZIELONKA Nº 995 - Bairro: ESTÂNCIA PINHAIS
 Cidade: PINHAIS UF: AC CEP: 83323-210
 CNPJ: 20.021.875/0001-87 Inscrição Estadual: 9066091691
 Telefone: 4130335443 Enquadrado como MPE: Sim MPE Local/Regional: Não

Item	Quantidade	Unid.	Especificação do Material	Preço Máximo	Marca	Descto.	Preço Unitário	Preço Total
60	1,00	UN	FORNO ELÉTRICO - FORNO ELÉTRICO 44 LTS GRILL -CARACTERÍSTICAS: TIMER 0 A 2 HORAS. NOVA TECNOLOGIA. CORPO EXTERNO PINTADO BRANCO. ABERTURA ERGONOMICA. FRONTAL EM TERMOPLÁSTICO. CONTROLE AUTOMÁTICO DE TEMPERATURA. CONTROLE DAS RESISTÊNCIAS - SUPERIOR E INFERIOR. LUZ PILOTO. LUZ INTERNA. CORPO INTERNO AUTOLIMPANTE. BANDEJA PARA RESÍDUOS ESMALTADA, VOLTAGEM:110V, COR: BRANCA. CLASSE ENERGÉTICA: A . POTÊNCIA TOTAL: 1750W	632,67		0,0000	0,00	0,00
61	6,00	UN	FORNO MICROONDAS V OLTAGEM 127, MINIMO 31 LITROS - POTENCIA MINIMA 1000W	619,00		0,0000	0,00	0,00
62	1,00	UN	FRAGMENTADORA DE PAPEL CESTO 40 LITROS - 110V - ALIMENTAÇÃO AUTOMÁTICA DE ATÉ 300 FOLHAS - FRAGMENTA TAMBÉ CLIPS, GRAMPÓS, CARTÃO. TEMPO DE USO: 18 MINUTOS. REPOUSO: 40 MINUTOS. MODELO REFERENCIA: Swingline 300X	4.874,50		0,0000	0,00	0,00
63	2,00	UN	FRAGMENTADORA DE PAPEL 12 FOLHAS MINIMO - VOLTAGEM 127 - CORTA PAPEIS, CD E CARTÃO - COM ENGRANAGENS DE METAL - SENSOR DE PRESENÇA DE PAPEL - PROTEÇÃO PARA SOBREAQUECIMENTO - CESTO COM 20 LITROS DE CAPACIDADE MINIMA - RODIZIOS PARA MOVIMENTAÇÃO.	724,50	APP-TECHS120I	0,0000	720,00	1.440,00
64	3,00	UN	Geladeira/Refrigerador de Frost Duplex com Capacidade Minima de 450 Litros, na cor branco, sendo o refrigerador de no minimo 322lts e freezer de 129 litros. Contendo 03 prateleiras em vidro removíveis, 01 gaveta para legumes, iluminação interna, potência de aproximadamente 135 Watts. Alimentação 110 volts. (capacidade minima, podendo ser 30% maior)	2.924,50		0,0000	0,00	0,00

PINHAIS, 3 de Outubro de 2018

Eder Carlos dos Santos Batista
 EDER BATISTA
 EMPRESARIO

[Handwritten signatures and marks]

**ESTADO DO PARANA
PREFEITURA MUNICIPAL DE CRUZ MACHADO**

CNPJ: 76.339.688/0001-09 Telefone: 554 1222
 Av. Vitoria, 167
 C.E.P.: 84620-000 - Cruz Machado

**PREGÃO PRESENCIAL
Nº.: 93/2018 - PR**

Processo Administrativo: 187/2018
 Processo Licitatório: 190/2018
 Data do Processo: 13/09/2018

Folha: 18/39

Fornecedor: **EDER CARLOS DOS SANTOS BATISTA-ME**
 Endereço: RUA ANTONIO ZIELONKA Nº 995 - Bairro: ESTÂNCIA PINHAIS
 Cidade: PINHAIS UF: AC CEP: 83323-210
 CNPJ: 20.021.875/0001-87 Inscrição Estadual: 9066091691
 Telefone: 4130335443 Enquadrado como: MPE: Sim MPE Local/Regional: Não

Item	Quantidade	Unid.	Especificação do Material	Preço Máximo	Marca	Descr.	Preço Unitário	Preço Total
65	2,00	UN	GRILL E SANDUICHEIRA GRANDE Capacidade para quantos pães/sanduíches/swaffles/em Kg para Panificadoras: 4 sanduíches por vez Superfície antiladerente Indicador luminoso ligar/desliga Porta-fio Potência (w)1340w; 1000w Consumo (Kwh/h)1,3Kwh/h; 1,0Kwh/h AlimentaçãoEnergia elétrica FunçõesSanduicheira e grill Voltagem: 110V Material/composição: plástico, aço e alumínio	182,50		0,0000	0,00	0,00
66	4,00	UN	Guarda Volumes Duplo 10 Portas o Composição: Estrutura Aço Carbono. o Tratamento anti-corrosivo & fosfatizante. o Pintura eletrostática a pó. o 10 Portas. o Igual ou similar a marca Biccateca	1.423,33		0,0000	0,00	0,00
67	15,00	UN	HD EXTERNO PORTATIL, FORMATO SLIM, COM ENTRADA USB 3.0, CAPACIDADE DE ARMAZENAMENTO DE 1TB, NA COR PRETA OU PRATA.(SEAGATE/STE1000400)	431,00	SEAGATE/ST1C	0,0000	428,00	6.420,00
68	5,00	UN	HD, PC 1TB, 7200RPM CACHE SATÁ 64MB, 6.0 Gb/s.(WESTERN DIGITAL/LWD10EZEX)	357,50	WESTERN DIGIT	0,0000	355,00	1.775,00
69	1,00	UN	HUB 16 PORTAS(MULTILASER/RE116)	400,00	MULTILASER/RE	0,0000	390,00	390,00
70	3,00	UN	HUB SWITCH 8 PORTAS, MINIMO 150 MBPS - INSTALAÇÃO FACILITADA PLUG & PLAY - MANUAL EM PORTUGES - COM GARANTIA.(TP-LINK/KTL-SF1008D)	220,00	TP-LINK/KTL-SF1C	0,0000	210,00	630,00
71	4,00	UN	IMPRESSORA MULTIFUNCCIONAL COLORIDA TANQUE DE TINTA - MARCA PRE SELECIONADA - EPSON MODELO L220 TANQUE DE TINTA. Obs: modelo pré definido, compatível com fornecimento de tintas, cartuchos e toner's em vigencia. (EPSON/L396)	1.369,67	EPSON/L396	0,0000	1.350,00	5.400,00

PINHAIS, 3 de Outubro de 2018

Silvia M. Batista
 FIDER BATISTA
 PREPARADOR

[Handwritten signature]

**ESTADO DO PARANA
PREFEITURA MUNICIPAL DE CRUZ MACHADO**

CNPJ: 76.339.688/0001-09 Telefone: 554 1222
 Av. Vitória, 167
 C.E.P.: 84620-000 - Cruz Machado

**PREGÃO PRESENCIAL
Nº.: 93/2018 - PR**

Processo Administrativo: 187/2018
 Processo Licitatório: 190/2018
 Data do Processo: 13/09/2018

Folha: 19/39

Fornecedor: **EDER CARLOS DDS SANTOS BATISTA-ME**
 Endereço: RUA ANTONIO ZIELONKA Nº 995 - Bairro: ESTÂNCIA PINHAIS
 Cidade: PINHAIS UF: AC CEP: 83323-210
 CNPJ: 20.021.875/0001-87 Inscrição Estadual: 9066091691
 Telefone: 4130335443 Enquadrado como MPE: Sim MPE Local/Regional: Não

Item	Quantidade	Unid.	Especificação do Material	Preço Máximo	Marca	Descdo.	Preço Unitário	Preço Total
------	------------	-------	---------------------------	--------------	-------	---------	----------------	-------------

72	1,00	UN	IMPRESSORA TERMICA NÃO FISCAL - P/ ETIQUETAS ADESIVAS. Tipo De Impressão Termo-Transfêrência Ou Térmica Direta Velocidade De Impressão 102 Mm/S Ou 4 Pol/S Resolução 203 Dpi Largura De Impressão 104 Mm Largura Da Etiqueta 25,4 ~ 118 Mm Diâmetro Interno Rolo De Etiqueta 25,4 Mm ~ 38,1 Mm Diâmetro Externo Rolo De Etiqueta 127 Mm Tipos De Etiquetas Etiqueta Corte-Vinco, Com Marca-Preta, Perfurada, Formulário/Santonada E Continuo/Recibo Espessura Da Etiqueta 0,08 ~ 0,254 Mm Tipo De Ribbon Cera, Resina Ou Mistro (Cera E Resina) Enrolamento Do Ribbon - Tinta No Lado Externo Do Ribbon Largura Do Ribbon 40 Mm A 110 Mm Comprimento Máximo Do Ribbon 300 M Diâmetro Do Rolo De Ribbon Interno: 25,4mm / Externo: 67 Mm Comprimento De Impressão Máximo 2794 Mm Sensor De Midia/Etiqueta Transmissivo (Sensor De Gap) E Reflexivo (Marca Preta) Sensores De Mecanismo Fim De Ribbon E Cabeça Aberta Interface Basic = Usb + Serial Advanced = Usb + Serial + Paralela + Ethernet Memória Ram 8 Mb SDRAM Memória Flash 4 Mb De Flash Memory (as características pedidas são mínimas para velocidade de impressão, qualidade) tamanhos aproximados para ribbon, etiquetas, impressão: Os recursos de comunicação são mínimos, PODENDO SER OFERTADOS MELHORES. EQUIPAMENTO REFERÊNCIA: BEMATECH LB 1000 - podendo ser similar, igual ou superior. DEVEM COMPOR O PRODUTO (SER ENTREGUES EM CONJUNTO) 02 UNIDADES DE RIBONN - ROLOS DE ETIQUETAS ADESIVAS COM MÍNIMO DE 10.000 (DEZ MIL) ETIQUETAS - MEDIDA DA ETIQUETA DE 11,8 X 10 CM (podendo variar em 20% conforme equipamento apresentado) -	1.445,00		0,0000	0,00	0,00
----	------	----	-------------------------------------------------------------------------------------------------------------------------------------------------------------------------------------------------------------------------------------------------------------------------------------------------------------------------------------------------------------------------------------------------------------------------------------------------------------------------------------------------------------------------------------------------------------------------------------------------------------------------------------------------------------------------------------------------------------------------------------------------------------------------------------------------------------------------------------------------------------------------------------------------------------------------------------------------------------------------------------------------------------------------------------------------------------------------------------------------------------------------------------------------------------------------------------------------------------------------------------------------------------------------------------------------------------------------------------------------------------------------------------------------------------------------------------------------------------------------------------------------------------------------------------------------------------------------------------------------------------------	----------	--	--------	------	------

PINHAIS, 3 de Outubro de 2018

Eder Batista
 EDER BATISTA
 LICITATÁRIO

[Handwritten signatures]

**ESTADO DO PARANA
PREFEITURA MUNICIPAL DE CRUZ MACHADO**

CNPJ: 76.339.688/0001-09 Telefone: 554 1222
 Av. Vitoria, 167
 C.E.P.: 84620-000 - Cruz Machado

PREGÃO PRESENCIAL

Nº.: 93/2018 - PR

Processo Administrativo: 187/2018
 Processo Licitatório: 190/2018
 Data do Processo: 13/09/2018

Folha: 20/39

Fornecedor: **EDER CARLOS DOS SANTOS BATISTA-ME**
 Endereço: RUA ANTONIO ZIELONKA Nº 995 - Bairro: ESTÂNCIA PINHAIS
 Cidade: PINHAIS UF: AC CEP: 83323-210
 CNPJ: 15 20.021.875/0001-87 Inscrição Estadual: 9066091691
 Telefone: 4130335443 Enquadrado como MPE: Sim MPE Local/Regional: Não

Item	Quantidade	Unid.	Especificação do Material	Preço Máximo	Marca	Descr.	Preço Unitário	Preço Total
73	1,00	UN	IMPRESSORA TERMICA DE SENHAS - para emissão de senhas com impressão do título, nome do atendimento, hora e data de impressão, possuir guilhotina para corte automático do papel após a impressão, acompanhar Software para Windows, para configuração das faixas de senhas, nome dos atendimentos e outras configurações. Jogo kit de brocas para furadeira madeira e concreto contendo 33 peças sendo: - 7 Brocas para metal HSS-R: Ø 2/3/3/3, 2/4/4, 2/5 mm - 5 Brocas de vídea para concreto: Ø 4/5/6/7/8 mm - 6 Brocas para madeira: Ø 3/4/5/6/7/8 mm - 10 Pontas parafusadoras de 25 mm: PH 1/2/3, PZ 1/2, SL 4/6/7, T 20/25 - 1 Suporte universal magnético - 3 Chaves de caixa para parafusos sextavados 7/8/10 mm - 1 Escareador - Waleta - produto similar igual ou superior e numero de peças e qualidade (mantendo medidas das brocas/pontas) a marca/modelo: Bosch X-Line	900,00		0,0000	0,00	0,00
74	1,00	UN	LAVADORA DE ALTA PRESSÃO, PROFISSIONAL 2500 LBS 110V MONO VALENTE WAP COM PESO 18,2KG COM POTÊNCIA 1,4-1,7KW, COM MANGUEIRA DE ALTA PRESSÃO 7m	250,00		0,0000	0,00	0,00
75	2,00	UN	LAVADORA DE ROUPAS AUTOMÁTICA 15kg, com dispenser flex, com no minimo 3 programas de lavagem e 4 níveis de agua. Voltagem 110V.	1.815,00		0,0000	0,00	0,00
76	3,00	UN	LEITOR CÓDIGO DE BARRAS Geral Fonte de luz Diodo de luz visível 650 nm + 10 nm Potência do Laser 0,96 mW (pico) Profundidade de campo 0 a 203 mm para códigos de barras de 13 mils Largura de varredura 64 mm na face e 249 mm a 203 mm de distância Velocidade de varredura 72 + 2 varreduras por segundo Padrão de varredura Uma linha Barra mínima de leitura 5 mils Ativação por infravermelho Longa distância: 0 a 279	2.176,33		0,0000	0,00	0,00
77	6,00	UN		550,00		0,0000	0,00	0,00

PINHAIS, 3 de Outubro de 2018

Eder Batista
 EDER BATISTA
 EMPRESÁRIO

**ESTADO DO PARANA
PREFEITURA MUNICIPAL DE CRUZ MACHADO**

CNPJ: 76.339.688/0001-09 Telefone: 554 1222
 Av. Vitoria, 167
 C.E.P.: 84620-000 - Cruz Machado

**PREÇÃO PRESENCIAL
Nº.: 93/2018 - PR**

Processo Administrativo: 187/2018
 Processo Licitatório: 190/2018
 Data do Processo: 13/09/2018

Folha: 21/39

Fornecedor: **EDER CARLOS DOS SANTOS BATISTA-ME**
 Endereço: **6** RUA ANTONIO ZIELONKA Nº 995 - Bairro: ESTÂNCIA PINHAIS
 Cidade: **15** PINHAIS UF: AC CEP: 83323-210
 CNPJ: **020.021.875/0001-87** Inscrição Estadual: 9066091691
 Telefone: **41**30335443 Enquadrado como MPE: Sim MPE Local/Regional: Não

Item	Quantidade	Unid.	Especificação do Material	Preço Máximo	Marca	Descio.	Preço Unitário	Preço Total
78	2,00	UN	Liquidificador 12 velocidades copo de, copo de 2l, sistema de segurança base antiderrapante, 900w, 12 velocidades, tampa com sobretampa removível, função pulsar, função autolimpeza com filtro.	196,00		0,0000	0,00	0,00
79	2,00	UN	LIQUIDIFICADOR INDUSTRIAL, 8 LITROS BIVOLTAGEM, BAIXO NÍVEL DE RUÍDO, COPO EM AÇO INOX, GABINETE EXTERNO EM AÇO INOX, COMPONENTES DO GABINETE INTERNO EM ALUMÍNIO FUNDIDO	1.037,50		0,0000	0,00	0,00
80	3,00	UN	LIQUIDIFICADOR NA COR PRETA, COM POTÊNCIA DE 800 WATTS. SENDO A JARRA DE MATERIAL SAN CRISTAL, COM CAPACIDADE PARA 2 LITROS, FORMATO REDONDO, TAMPA DE PLÁSTICO, VOLTAGEM 110 V, 5 VELOCIDADES, LÂMINAS DESMONTÁVEIS, DIMENSÕES: 40,5 X 20 X 19 CM, PESO 2,130 KG. COM MANUAL E GARANTIA DO FABRICANTE.	252,50		0,0000	0,00	0,00
81	6,00	UN	LONGARINA DE 03 LUGARES DE COURO	726,67		0,0000	0,00	0,00
82	2,00	UN	Luminária De Mesa Articulável Moderna, Incandescente Até 60w Fluorescentes Econômicas Até 25w Leds Dimensões: 85 Cm Esticada Soquete Latão Padrão (ímetro) Potência Máxima 60w Produto Bivolt A Luminária E De Metal Ferro.	230,00		0,0000	0,00	0,00
83	1,00	UN	Máquina para algodão doce, Capacidade: 120 a 180 Unidade/Hora, Tensão: 127V ou 220V Bivolt automático, Frequência 60 Hz, Potência Máxima: 1200W, Consumo Médio 0,9 kW/Hora, Dimensão: Altura 390mm, Largura 430mm e Profundidade 430mm, Peso Líquido: 8,5 Kg	1.050,00		0,0000	0,00	0,00
84	5,00	UN	Mesa para Escritório Redonda Pé Metálico 110cm diâmetro - tampo na cor Azul.	430,00		0,0000	0,00	0,00

PINHAIS, 3 de Outubro de 2018

EDER CARLOS DOS SANTOS BATISTA
 EMPRESÁRIO

[Handwritten signature]

**ESTADO DO PARANA
PREFEITURA MUNICIPAL DE CRUZ MACHADO**

CNPJ: 76.339.688/0001-09 Telefone: 554 1222
 Av. Vitoria, 167
 C.E.P.: 84620-000 - Cruz Machado

PREGÃO PRESENCIAL
 Nº.: 93/2018 - PR
 Processo Administrativo: 187/2018
 Processo Licitatório: 190/2018
 Data do Processo: 13/09/2018
 Folha: 22/39

Fornecedor: **EDER CARLOS DOS SANTOS BATISTA-ME**
 Endereço: RUA ANTONIO ZIELONKA Nº 995 - Bairro: ESTANCIA PINHAIS
 Cidade: PINHAIS UF: AC CEP: 83323-210
 CNPJ: 20.021.875/0001-87 Inscrição Estadual: 9066091691
 Telefone: 4130335443 Enquadrado como MPE: Sim MPE Local/Regional: Não

Item	Quantidade	Unid.	Especificação do Material	Preço Máximo	Marca	Descio.	Preço Unitário	Preço Total
85	1,00	UN	MICROFONE SEM FIO DUPL0 UHF DE MÃO PROFISSIONAL Cor Preta Faixa de Frequência de 530 a 870MHz Estabilidade da Frequência +/- 0,008% Alcance Dinâmico Maior 80dB Distorção Harmônica Total Menor 0,5% Frequência de Resposta 6-12KHz +/- 3dB Sensibilidade do Receptor 50uS (Sinal=20dB) Relação Sinal/Ruído menor que 80dB Nível de Saída 0 +/- 300mV Potência de Saída 30mW/2 Canais de Recepção Alimentação do Receptor 12VDC Alimentação da Fonte Ac 100-240V / 50-60Hz Área de Alcance de Transmissão Máxima 50 Metros Alimentação dos Microfones com Bateria 9VDC 01 Base Receptor a 02 Microfones Sem Fio 01 Fonte de Alimentação Bivolt 110/220 / 12 VOLTS 01 Cabo P-1002 Baterias 9V	699,00		0,0000	0,00	0,00
86	2,00	UN	Microfone sem fio, modulação FM, frequência 50HZ-20HZ, sensibilidade 102DBM, bivolt, canal 16x2, distancia 60-100m.	600,00		0,0000	0,00	0,00
87	7,00	UN	MONITOR WIDESCREEN 19.5 (DEZENOVE) POLEGADAS E MEIA) OU SUPERIOR (1600X900, RESOLUÇÃO MINIMA), COM BASE REGULAVEL, PODENDO SER UTILIZADO NA VERTICAL E HORIZONTAL, SAIDAS DVI, VGA, (HDMI FACULTATIVO), PADRAO VESA PARA SUPORTE ARTICULADO, COM CABOS INCLUSOS PARA INSTALAÇÃO.	598,33		0,0000	0,00	0,00
88	47,00	UN	MOUSE (COM FIO), USB 2.0 ÓPTICO MÍNIMO DE 2 BOTÕES E SCROLL (ROLAGEM), RESOLUÇÃO MÍNIMA 1000 DPI DEVIDAMENTE COMPROVADA NA ESPECIFICAÇÃO DO PRODUTO.	42,83		0,0000	0,00	0,00
89	23,00	UN	MOUSE PAD COM APOIO P. PUNHO EM GEL - REVESTIDO EM TECIDO E BASE EM BORRACHA - COR PRETO - MEDIDAS MÍNIMAS DE 25x22x2cm (PODEM VARIAR PARA MENOS EM 5% - PRODUTO REFERENCIA: MAXPRINT	62,45		0,0000	0,00	0,00

PINHAIS, 3 de Outubro de 2018

Eder Batista
 EDER BATISTA
 PRESENCIÁRIO

**ESTADO DO PARANA
PREFEITURA MUNICIPAL DE CRUZ MACHADO**

CNPJ: 76.339.688/0001-09 Telefone: 554 1222
 Av. Vitoria, 167
 C.E.P.: 84620-000 - Cruz Machado

**PREGÃO PRESENCIAL
Nº.: 93/2018 - PR**

Processo Administrativo: 187/2018
 Processo Licitatório: 190/2018
 Data do Processo: 13/09/2018

Folha: 23/39

Fornecedor: **EDER CARLOS DOS SANTOS BATISTA-ME**
 Endereço: RUA ANTONIO ZIELONKA Nº 995 - Bairro: ESTÂNCIA PINHAIS
 Cidade: 11 PINHAIS UF: AC CEP: 83323-210
 CNPJ: 18 20.021.875/0001-87 Inscrição Estadual: 9066091691
 Telefone: 01 4130335443 Enquadrado como MPE: Sim MPE Local/Regional: Não

Item	Quantidade	Unid.	Especificação do Material	Prego Máximo	Marca	Descr.	Prego Unitário	Prego Total
90	24,00	UN	MULTIFUNCIONAL LASER COMPACTO COM DUPLEX AVANÇADO E REDE WIRELESS, CAPACIDADE MINIMA DE 250 FOLHAS NA BANDEJA DE ALIMENTAÇÃO, COM DIGITALIZAÇÃO E ALIMENTADOR AUTOMÁTICO DE FOLHAS, COM IMPRESSÃO A LASER DE ATÉ 2400 X 600 DPI, MINIMO 32MB DE MEMORIA, COM TAMANHOS DE PAPEL A5 ATÉ OFICIO, COM GARANTIA DE 01 ANO, MARCA REFERENCIA: BROTHER MFC-1270DDW/(BROTHER/MFC-270DDW)	2.050,00	BROTHER/MFC-	0.0000	2.035,00	48.840,00

PINHAIS, 3 de Outubro de 2018

EDER CARLOS DOS SANTOS BATISTA
 EM/PRESARIO

**ESTADO DO PARANA
PREFEITURA MUNICIPAL DE CRUZ MACHADO**

CNPJ: 76.339.688/0001-09 Telefone: 554 1222
 Av. Vitoria, 167
 C.E.P.: 84620-000 - Cruz Machado

**PREGÃO PRESENCIAL
Nº.: 93/2018 - PR**

Processo Administrativo: 187/2018
 Processo Licitatório: 190/2018
 Data do Processo: 13/09/2018

Folha: 24/39

Fornecedor: **EDER CARLOS DOS SANTOS BATISTA-ME**
 Endereço: RUA ANTONIO ZIELONKA Nº 995 - Bairro: ESTÂNCIA PINHAIS
 Cidade: PINHAIS UF: AC CEP: 83323-210
 CNPJ: 20.021.875/0001-87 Inscrição Estadual: 9066091691
 Telefone: 4130335443 Enquadrado como MPE: Sim MPE Local/Regional: Não

Item	Quantidade	Unid.	Especificação do Material	Prego Máximo	Marca	Oescto.	Prego Unitário	Prego Total
91	28,00	UN	<p>NO BREAK 600VA - BIVOLT - MICROPROCESSADO, CONFORME DESCRIÇÃO ABAIXO: Características: -Tecnologia Line Interactive com forma de onda senoidal; -Auto teste para verificação das condições iniciais do equipamento; -Tecnologia SMD que garante alta confiabilidade e qualidade ao Nobreaks; -Comutação livre de transistórios pois rede e inversor são perfeitamente sincronizados (PLL); -DC Start - pode ser ligado mesmo na ausência da rede elétrica com bateria carregada; -Recarga automática da bateria mesmo com o No-break desligado garantindo maior tempo de vida útil; -Rápido acionamento do inversor; -Gerenciamento de bateria que avisa quando a bateria precisa ser substituída; -Chave liga/desliga temporizada e embutida no painel frontal que evita desligamento acidental; -Porta-fusível com unidade reserva; -Função TRUE RMS com melhor qualidade na regulação de saída; -Função mute: pressionar o botão frontal 3 vezes para inibir ou habilitar campainha; -Permite utilização com grupo gerador devido à sua ampla faixa de frequência na entrada; -Circuito desmagnetizador; -Estabilidade na frequência de saída devido ao uso de cristal de alta precisão; -Gabinete metálico com pintura epóxi; -Gabinete anti-chama; -Estabilizador interno; -Painel frontal com plástico ABS alto impacto; -Design do produto simples e robusto; -Bateria selada tipo VRLA interna de primeira linha e à prova de vazamento; -Sinalização visual através de três leds no painel frontal com todas as condições do No-break (rede elétrica, bateria e carga); -Alarme sonoro crescente para indicação do nível de bateria no modo inversor; -Indicação de potência consumida pela carga; -Desligamento por carga mínima; -Tensão de entrada nominal 120V/220V; -Tensão de saída nominal 120V/220V; -Proteções: -Conta sobrecarga e curto-circuito no inversor; -Conta subtensão e sobretensão na rede elétrica com relé e desligamento automático; -Parâmetros</p>	476,67	NHS/MINI III	0,0000	467,00	13.076,00

PINHAIS, 3 de Outubro de 2018

Eder Carlos dos Santos Batista
 EDER CARLOS DOS SANTOS BATISTA
 EMPRESÁRIO

[Handwritten signatures and initials]

**ESTADO DO PARANA
PREFEITURA MUNICIPAL DE CRUZ MACHADO**

CNPJ: 76.339.688/0001-09 Telefone: 554 1222
 Av. Vitoria, 167
 C.E.P.: 84620-000 - Cruz Machado

**PREGÃO PRESENCIAL
Nº.: 93/2018 - PR**

Processo Administrativo: 187/2018
 Processo Licitatório: 190/2018
 Data do Processo: 13/09/2018

Folha: 25/39

Fornecedor: **EDER CARLOS DOS SANTOS BATISTA-ME**
 Endereço: RUA ANTONIO ZIELONKA Nº 995 - Bairro: ESTÂNCIA PINHAIS
 Cidade: **33** PINHAIS UF: AC CEP: 83323-210
 CNPJ: **99** 20.021.875/0001-87 Inscrição Estadual: 9086091691
 Telefone: **04** 4130335443 Enquadrado como MPE: Sim MPE Local/Regional: Não

Item	Quantidade	Unid.	Descrição do Material	Prego Máximo	Marca	Descrto.	Prego Unitário	Prego Total
92	11,00	UN	<p>automaático por carga mínima na saída; -Contra descarga profunda de bateria; -Contra surtos de tensão. MODELO COMPATIVEL OU SIMILAR: NOBREAK NHS MINI II 600VA 120V 2 PRETO (12V) - NHS SISTEMAS ELETRONICOS LTDA(NHS/MINI III 90.A0.006100)</p> <p>NOBREAK 600VA 300WATTS 115V, COM INDICAÇÃO DO STATUS DA REDE ELÉTRICA E ARMAZENAMENTO DA BATERIA VIA LED E ALARMES SONOROS, FREQUENCIA DE SAIDA 60HZ, COM TROCA FACILITADA DA BATERIA, COM EFICIENCIA DA CARGA TOTAL DE NO MINIMO 90.0%. (NHS/MINI III 90.A0.006000)</p>	473,33	NHS/MINI III 90.A	0,0000	467,00	5.137,00
93	9,00	UN	<p>acabamento e acabamento, -Desligamento automático por carga mínima na saída; -Contra descarga profunda de bateria; -Contra surtos de tensão. MODELO COMPATIVEL OU SIMILAR: NOBREAK NHS MINI II 600VA 120V 2 PRETO (12V) - NHS SISTEMAS ELETRONICOS LTDA(NHS/MINI III 90.A0.006100)</p> <p>Notebook 11TB 8GB DDR4 15.6 LED win 10 home. Cor: Preto. Processador: Intel Core i5-7200U 2.5-0GHz. Sistema Operacional: Windows 10 Home Single Language Memória RAM: 8GB DDR4 Disco Rígido (HDD): 1 TB, SATA, 9,5mm, 5400 RPM Unidade Ótica : Leitor e gravador de DVD 8x) Leitor de Cartões: SD/SDHC/SDXC Webcam Frontal: Sim HD 1280x720P Tela: LCD 15,6 Widescreen, resolução HD 1366 x 768 com tecnologia LED Vídeo Integrado: Intel HD Graphics 5500 com suporte para Microsoft DirectX 11.2 e OpenGL 4.3 Áudio : 2 x speakers de 2 Watts e 1 x subwoofer integrado Rede: Gigabit Ethernet (10/100/1000 Mbps) Conectividade: Bluetooth 4.0 e Wi-Fi IEEE 802.11 b/g/n Conexões: 2 x USB 2.0, 1x USB 3.0, 1 x HDMI, 1 x RJ-45, 1 x b/g/n Áudio (para microfone e fone de ouvido) e 1x DC-in (carregador) Segurança: abertura para trava tipo Kensington Teclado: Padrão Português-Brasil de 106 teclas Mouse: Tipo Touchpad de 2 botões Carregador: 100~240V Automático (65W) Bateria : Li-Ion, com no mínimo 3 células (integrada) e duração mínima de 6 horas. (ACER//A515-51-51UX)</p>	3.526,33	ACER//A515-51-5	0,0000	3.526,33	31.736,97

PINHAIS, 3 de Outubro de 2018

[Assinatura]
 EDER BATISTA
 APRESARIO

[Assinatura]
[Assinatura]
[Assinatura]

**ESTADO DO PARANA
PREFEITURA MUNICIPAL DE CRUZ MACHADO**

**PREGÃO PRESENCIAL
Nº.: 93/2018 - PR**

CNPJ: 76.339.688/0001-09 Telefone: 554 1222
Av. Vitoria, 167
C.E.P.: 84620-000 - Cruz Machado

Processo Administrativo: 187/2018
Processo Licitatório: 190/2018
Data do Processo: 13/09/2018

Folha: 26/39

Fornecedor: **EDER CARLOS DOS SANTOS BATISTA-ME**
Endereço: RUA ANTONIO ZIELONKA Nº 995 - Bairro: ESTÂNCIA PINHAIS
Cidade: PINHAIS UF: AC CEP: 83323-210
CNPJ: 20.021.875/0001-87 Inscricao Estadual: 9066091691
Telefone: 4130335443 Enquadrado como MPE: Sim MPE Local/Regional: Não

Item	Quantidade	Unid.	Especificação do Material	Prego Máximo	Marca	Desclo.	Prego Unitário	Prego Total
94	40,00	UN	PELÍCULA DE VIDRO TEMPERADO, COMPATÍVEL GALAXY TAB. 3 LITE (SM-T110).	40,00		0,0000	0,00	0,00
95	31,00	UN	PEN DRIVE 16 GB USB 2.0(MULTILASER/PD588)	41,00	MULTILASER/PD	0,0000	40,00	1.240,00
96	10,00	UN	PEN DRIVE 32 GB KINGSTON USB 2.0(MULTILASER/PD589)	74,50	MULTILASER/PD	0,0000	74,00	740,00
97	150,00	UN	PEN DRIVE 8 GB USB 2.0. COR PRETA(MULTILASER/PD587)	28,90	MULTILASER/PD	0,0000	28,80	4.320,00
98	80,00	UN	PILHA ALCALINA AA EMBALAGEM COM 4(ELGIN/LR6)	19,50	ELGIN/LR6	0,0000	19,00	1.520,00
99	200,00	UN	PILHA ALCALINA AAA FABRICAÇÃO NACIONAL COM 02 UNIDADES(ELGIN/LR3)	9,75	ELGIN/LR3	0,0000	9,65	1.930,00
100	7,00	UN	PLACA DE VIDEO 1 GB DDR3 64 BITS - MODELO PRÉ ESCOLHIDO: // MSI N210 //	250,00		0,0000	0,00	0,00
101	7,00	UN	PLACA DE VIDEO PLATAFORMA GEFORCE, COM NO MINIMO 2GB (2048MB), DDR3 E 64 BITS(OU SUPERIOR), SAIDAS DVI, VGA E HDMI, COMPATIVEL COM WINDOWS 7 64 BITS.	400,00		0,0000	0,00	0,00
102	4,00	UN	PROCESSADOR DE ALIMENTADOS COM 21 FUNÇÕES, 600 WATTS DE POTENCIA, 2 VELOCIDADES, COM LIQUIDIFICADOR, TIGELA DE 1,3 LT E JARRA DE 1,5LT, VOLTAGEM 110V.	383,33		0,0000	0,00	0,00

PINHAIS, 3 de Outubro de 2018

EDER CARLOS DOS SANTOS BATISTA
EMPRESÁRIO

Eder Carlos dos Santos Batista

[Handwritten signatures and marks]

**ESTADO DO PARANA
PREFEITURA MUNICIPAL DE CRUZ MACHADO**

CNPJ: 76.339.688/0001-09 Telefone: 554 1222
 Av. Vitoria, 167
 C.E.P.: 84620-000 - Cruz Machado

**PREGÃO PRESENCIAL
Nº.: 93/2018 - PR**

Processo Administrativo: 1877/2018
 Processo Licitatório: 190/2018
 Data do Processo: 13/09/2018

Folha: 27/39

Fornecedor: **EDER CARLDS DOS SANTOS BATISTA-ME**
 Endereço: RUA ANTONIO ZIELONKA Nº 995 - Bairro: ESTÂNCIA PINHAIS
 Cidade: PINHAIS UF: AC CEP: 83323-210
 CNPJ: 20.021.875/0001-87 Inscricao Estadual: 9068091691
 Telefone: 4130336443 Enquadrado como MPE: Sim MPE Local/Regional: Não

Item	Quantidade	Unid.	Especificação do Material	Prego Máximo	MARCA	Descob.	Prego Unitário	Prego Total
103	3,00	UN	<p>PROJETOR (DATASHOW) MINIMO 3.000 LUMENS - Tela: - Tamanho: 0,55" com D7 - Tecnologia: 3LCD Energia: - Voltagem: 100 ~ 240V - Frequência: 50~60Hz Conexão: - USB 2.0 Tipo A - USB 2.0 Tipo B - Entrada VGA - Entrada HDMI - Entrada composta - Entrada S-Video - Entrada de Audio Recursos: - Função de silêncio AV - Compatível com câmera de documentos - Correção Keystone horizontal e vertical - Lâmpada de longa duração - Projeção em rede - Função de cópia OSD, sem PC - Função de SplitScreen - Configuração do Projetor por código QR - Suporte para adaptador Wi Fi Zoom: - Digital - Factor: 1,35 Imagem: - Emissão de Luz Colorida: 3.200 Lumens e 2.240 Lumens (em modo de economia) - Emissão de Luz Branca: 3.200 Lumens e 2.240 Lumens (em modo de economia) - Relação de contraste 15.000 : 1 - Resolução: SVGA, 800 x 600, 4:4 - Modos de Imagens: Quadro, Cinema, Dinâmico, Apresentação, SRGB Proteção: - Proteção Kensington - Cadeado - Orifício do cabo de segurança - Proteção de unidade LAN sem fios - Proteção por senha Ruído: - Nível de ruído Normal: 37 dB (A) - Economia: 28 dB (A) Alto Falantes: - Incluído de 2 Watts Lente: - Lentes de Projeção número F1,44 - Distância focal 16,7 mm - Foco de ajuste Manual - Offset 8:1 Projeção: - Tamanho: 30 ~ 350 polegadas - Distância: 1,77 m - 2,4 m (60 polegada ecrã) Tempo de Espera: - Tempo de início: cerca de 6 segundos - Período de aquecimento: 30 segundos Conteúdo da Embalagem: - Projetor - Controle remoto e pilhas (duas pilhas alcalinas AA) - Cabo de Alimentação - Cabo VGA - Cabo USB - Documentação em CD - CD de Software - Case de Transporte Garantia 12 meses de garantia. MODELO/MARCA REFERENCIAL: EPSON POWER LITE S31+ BIVOLT, podendo ser igual, ou superior em seus recursos de tecnologia. (EPSON/S41+)</p>	2.985,00	EPSON/S41+	0,0000	2.950,00	8.850,00

PINHAIS, 3 de Outubro de 2018

Eder Carlos dos Santos Batista
 EDER BATISTA
 PRESÁRIO

[Handwritten signatures and marks]

**ESTADO DO PARANA
PREFEITURA MUNICIPAL DE CRUZ MACHADO**

CNPJ: 76.339.688/0001-09 Telefone: 554 1222
 Av. Vitoria, 167
 C.E.P.: 84620-000 - Cruz Machado

PREGÃO PRESENCIAL

Nº.: 93/2018 - PR

Processo Administrativo: 187/2018
 Processo Licitatório: 190/2018
 Data do Processo: 13/09/2018

Folha: 28/39

Fornecedor: **EDER CARLOS DOS SANTOS BATISTA-ME**
 Endereço: RUA ANTONIO ZIELONKA Nº 995 - Bairro: ESTÂNCIA PINHAIS
 Cidade: PINHAIS UF: AC CEP: 83323-210
 CNPJ: 20.021.875/0001-87 Inscrição Estadual: 9066091691
 Telefone: 4130335443 Enquadrado como MPE: Sim MPE Local/Regional: Não

Item	Quantidade	Unid.	Especificação do Material	Prego Máximo	Marca	Descdo.	Prego Unitário	Prego Total
104	2,00	UN	Refletor LED 100W, super branco, frio, 6000k, bivolt	190,00		0,00000	0,00	0,00
105	2,00	UN	Refletor LED 10W, Azul, frio, 6000k, bivolt	136,00		0,00000	0,00	0,00
106	2,00	UN	Refletor LED 10W, super branco, frio, 6000k, bivolt	136,00		0,00000	0,00	0,00
107	2,00	UN	Refletor LED 10W, Verde, frio, 6000k, bivolt	136,00		0,00000	0,00	0,00
108	2,00	UN	Refletor LED 10W, Vermelho, frio, 6000k, bivolt	136,00		0,00000	0,00	0,00
109	2,00	UN	RELOGIO PONTO BIOMÉTRICO E COM LECTOR DE CÓDIGO DE BARRAS - INCLUINDO ASSISTENCIA INSTALAÇÃO DE SOFTWARE VIA ACESSO REMOTO - COM DUPLICAÇÃO TOTAL DE DUAS HORAS. INCLUSO SOFTWARE DE TRATAMENTO DE DADOS COM CHAVES/LICENÇA DE USO INDETERMINADO PARA O PRODUTO. REPETIDOR EXPANSOR DE SINAL WI-FI COM BANDA MINIMA DE 300 MBPS, COM PADROES IEEE 802.11n, IEEE 802.11g, IEEE 802.11b.	150,00		0,00000	0,00	0,00
110	3,00	UN	ROTEADOR WIRELESS 300 MBPS, LONGO ALCANCE, CONTENDO 2 ANTENAS DE 5 DBI, 110V, GARANTIA DE 5 ANOS.(TP-LINK/TL-WR849N)	229,50	TP-LINK/TL-WR8	0,00000	225,00	450,00
111	2,00	UN	ROTEADOR WIRELESS, VELOCIDADE 2.4 Ghz: 20 dbm, 5 Ghz: 20dbm (MINIMA), (1) 10/100/1000, DUAL BAND ANTENAS 3dbi cada, WIFI PADROES 802.11 A/B/G/N/AC, SEGURANÇA DE BANDA WPA, WPA2, TKIP, AES, ACESSOS SIMULTANEOS 200+, MONTAGEM NA PAREDE OU TETO. PRODUTO GUIA: ACCESS POINT UBQUITI NETWORKS MIMO - UAP AC LITE BR(UBQUITI/UAP-AC-LITE-BR)	699,00	UBIQUITI/UAP-AI	0,00000	695,00	695,00
112	1,00	UN						

PINHAIS, 3 de Outubro de 2018

José Batista
 FRENTER BATISTA
 PRESÁRIO

[Handwritten signatures and marks]

**ESTADO DO PARANA
PREFEITURA MUNICIPAL DE CRUZ MACHADO**

CNPJ: 76.339.688/0001-09 Telefone: 554 1222
 Av. Vitoria, 167
 C.E.P.: 84620-000 - Cruz Machado

**PREGÃO PRESENCIAL
Nº.: 93/2018 - PR**

Processo Administrativo: 1877/2018
 Processo Licitatório: 190/2018
 Data do Processo: 13/09/2018

Folha: 29/39

Fornecedor: **EDER CARLOS DOS SANTOS BATISTA-ME**
 Endereço: RUA ANTONIO ZIELONKA Nº 995 - Bairro: ESTÂNCIA PINHAIS
 Cidade: PINHAIS UF: AC CEP: 83323-210
 CNPJ: 20.021.875/0001-87 Inscrição Estadual: 9066091691
 Telefone: 4130335443 Enquadrado como MPE: Sim MPE Local/Regional: Não

Item	Quantidade	Unid.	Especificação do Material	Preço Máximo	Marca	Descrto.	Preço Unitário	Preço Total
113	2,00	UN	ROTEADOR WIRELESS HOTSPOT, FREQUENCIA MINIMA 2.4 Ghz, COM BAKUP/RESTAURACAO, CONTROLE DE BANDA POR SSID, CONTROLE DE POTENCIA, COM OPÇÃO DE OCULTAR SSID CORPORATIVO, FUNÇÃO FACEBOOK - WI-FI, PADRAO 10/100 MBPS OU SUPERIOR.	364,50		0,0000	0,00	0,00
114	3,00	UN	Scanner de Mesa Brother ADS-2000e - Corido Alimentador Automático Suporta digitalização de documentos de várias páginas com o alimentador automático de documentos (ADF) de 50 páginas. Até 24 ppm (um lado) ou 48 ppm (frente e verso), possui detecção de alimentação múltipla, Cor Preto Modos de escaneamento Escala de cinza Duplex (frente verso) Simplex (frente) Corido Resolução Ótica Até 600 dpi. Interpolada 1200 dpi. Níveis da escala de cinza 256 níveis. Velocidade de digitalização Colorido Até 24 ppm / Duplex: Até 48 ppm. Formatos dos arquivos digitalizados Função "Digitalizar para": E-mail, Imagem, OCR, Arquivo, pendrive USB, smartphone ou tablet Android™. Área de digitalização Até 21,6 cm de largura x 86,3 cm de comprimento. Software incluso PDF Converter Profissional 7 (Windows ®). Alimentação 110 Volts Garantia de 01 ano conectividade USB. Itens inclusos - 01 Scanner de mesa; - 01 Cabo de Alimentação; - 01 Cabo USB; - 01 Folha Base; - 01 Guia de Configuração Rápida; - 01 Manual do Usuário (DVD-ROM); - 01 Guia de Segurança de Produto; - 01 Folha Base para Cartão Plástico; - 01 Software para Windows®/Mac® (DVD-ROM).	2.570,00		0,0000	0,00	0,00

PINHAIS, 3 de Outubro de 2018

EDER BATISTA
 L. PRESÁRIO

Eder Batista

[Handwritten signatures and marks]

**ESTADO DO PARANA
PREFEITURA MUNICIPAL DE CRUZ MACHADO**

CNPJ: 76.339.688/0001-09 Telefone: 554 1222
 Av. Vitoria, 167
 C.E.P.: 84620-000 - Cruz Machado

**PREGÃO PRESENCIAL
Nº.: 93/2018 - PR**

Processo Administrativo: 187/2018
 Processo Licitatório: 190/2018
 Data do Processo: 13/09/2018

Folha: 30/39

Fornecedor: **EDER CARLOS DOS SANTOS BATISTA-ME**
 Endereço: RUA ANTONIO ZIELONKA Nº 995 - Bairro: ESTÂNCIA PINHAIS
 Cidade: PINHAIS UF: AC CEP: 83323-210
 CNPJ: 0920.021.875/0001-87 Inscrição Estadual: 9066091691
 Telefone: 4130335443 Enquadrado como MPE: Sim MPE Local/Regional: Não

Item	Quantidade	Unid.	Especificação do Material	Prego Máximo	Marca	Descio.	Prego Unitário	Prego Total
115	1,00	UN	SECADORA DE ROUPAS 10KG - PISO - 110V - COM: CESTO EM AÇO INOX - CAPACIDADE DE 10 KG DE ROUPAS CENTRIFUGADAS (PODENDO SER MAIOR) - PORTA REVERSIVEL EM VIDRO TEMPERADO - CICLOS SUAVIZANTE, TIRA ODOOR - SISTEMA ANTI RUGAS. MODELO REFERENCIA (PODENDO SER IGUAL, SIMILAR OU SUPERIOR) A MARCAMODELO: BRASTEMP/BSR10AB	2.560,00		0,0000	0,00	0,00
116	4,00	UN	SENSOR DE PRESENÇA DE PAREDE DETECTOR DE PRESENÇA POR ULTRA SOM. SINAL SONORO DE ENTRADA DE VISITANTES CAPACIDADE DE DETECÇÃO: ATÉ 7 METROS (RECOMENDADO 2 METROS), SOM DO SINAL 75-95DB, ACOMPANHA SUPORTE PARA INSTALAÇÃO NA PAREDE PERMITINDO UM AJUSTE DE ATÉ 120° PODENDO SER FIXADO COM COLA DUPLA FACE. FONTE DE ENERGIA: ALIMENTAÇÃO 3 PILHAS AA (NÃO INCLUSAS)	65,00		0,0000	0,00	0,00
117	1,00	UN	SMART TV 50" Modelo50KUE6000 Wi-fi Integrado Polegadas 50" Tipo de TV Smart TV LED 4K Resolução Ultra HD 4K 3840 x 2160 Conversor Digital DTV Velocidade do painel 120Hz Imagem Recursos de imagem- HDR Premium - UHD Dimming -Gamefly Som Potência dos Alto-falantes20 W (10 W + 10 W); Conexões Conexões HDMI3 Conexões USB2 Entradas1 entrada de rede. SaídasHDMIARC: Sim. Energia AlimentaçãoBivolt Consumo aproximado de energiaConsumo máximo de energia 195W; Consumo de energia (stand by) 0.3W. Itens inclusos - 01 Smart TV LED 4K; - 01 Controle remoto; - 01 Cabo de força; - Manual de instruções. Garantia de 01 ano.	3.766,33		0,0000	0,00	0,00
118	4,00	UN	Smart TV LED 40" full HD, conversor digital, 2 USB, 1 HDMI, bivolt	1.920,00		0,0000	0,00	0,00
119	6,00	UN	SOM PORTATIL, COM ENTRADA USB, CD, RÁDIO AM/FM, BIVOLT.	245,00		0,0000	0,00	0,00

PINHAIS, 3 de Outubro de 2018

Eder Carlos dos Santos Batista
 EDER BATISTA
 LICITATÁRIO

Eder Carlos dos Santos Batista
 EDER CARLOS DOS SANTOS BATISTA
 FISCAL

**ESTADO DO PARANA
PREFEITURA MUNICIPAL DE CRUZ MACHADO**

CNPJ: 76.339.688/0001-09 Telefone: 554 1222
 Av. Vitoria, 167
 C.E.P.: 84620-000 - Cruz Machado

PREGÃO PRESENCIAL
 Nº.: 93/2018 - PR
 Processo Administrativo: 187/2018
 Processo Licitatório: 190/2018
 Data do Processo: 13/09/2018
 Folha: 31/39

Forneecedor: **EDER CARLOS DOS SANTOS BATISTA-ME**
 Endereço: **RUA ANTONIO ZIELONKA Nº 995 - Bairro: ESTÂNCIA PINHAIS**
 Cidade: **39 PINHAIS UF: AC** CEP: 83323-210
 CNPJ: **20.021.875/0001-87** Inscrição Estadual: 9066091691
 Telefone: **4130335443** Enquadrado como MPE: Sim MPE Local/Regional: Não

Item	Quantidade	Unid.	Especificação do Material	Preço Máximo	Marca	Desccto.	Preço Unitário	Preço Total
120	4,00	UN	SUPORTE ARTICULADO DE MESA PARA MONITORES DE 17" A 27" POLEGADAS COM PISTÃO A GÁS E AJUSTE DE ALTURA, COM PADRÃO DE FIXAÇÃO VESA 75X75MM OU 100X100MM E PESO DE SUPORTE DE MONITOR ENTRE 2 E 6,5KG, TENDO GIRO DE ATÉ 180° (ESQUERDA / DIREITA) SENDO A ROTAÇÃO DA TELA DE ATÉ 360° (RETRATO / PAISAGEM), COM AJUSTE DE INCLINAÇÃO DE 90° A - 45°, DEVENDO CONTER PASSAGEM INTERNA DE FIXAÇÃO, SER NA COR PRETA, COM DUAS FORMAS DE FIXAÇÃO: TIPO MORSA COM ABERTURA ATÉ 10CM OU SERRA COPO. GARANTIA DO FORNECEDOR 12 (DOZE) MESES. ITEM GUIA. SUPORTE ELG F80	389,00		0,0000	0,00	0,00
121	10,00	UN	Supporte articulado de parede compatível com tv de 26" a 55", que apresenta peso máximo de 28kg e padra de furação VESA 100x100 a VESA 400x400mm (HXV). Afastamento mínimo da parede de 5,5cm e máximo 17,5cm, apresenta movimento giro horizontal até 180 graus, inclinação vertical de -10 graus a +2 grause ajuste lateral de +3 graus a -3 graus.	165,00		0,0000	0,00	0,00

PINHAIS, 3 de Outubro de 2018

Eder Carlos dos Santos Batista
 EDER BATISTA
 L. PRESÁRIO

[Handwritten signatures and initials]

**ESTADO DO PARANA
PREFEITURA MUNICIPAL DE CRUZ MACHADO**

CNPJ: 76.339.688/0001-09 Telefone: 554 1222
 Av. Vitoria, 167
 C.E.P.: 84620-000 - Cruz Machado

**PREGÃO PRESENCIAL
Nº.: 93/2018 - PR**

Processo Administrativo: 187/2018
 Processo Licitatório: 190/2018
 Data do Processo: 13/09/2018

Folha: 32/39

Fornecedor: **EDER CARLOS DOS SANTOS BATISTA-ME**
 Endereço: RUA ANTONIO ZIELONKA Nº 995 - Bairro: ESTÂNCIA PINHAIS
 Cidade: PINHAIS UF: AC CEP: 83323-210
 CNPJ: 20.021.875/0001-87 Inscrição Estadual: 9066091691
 Telefone: 4130335443 Enquadrado como MPE: Sim MPE Local/Regional: Não

Item	Quantidade	Unid.	Especificação do Material	Prego Máximo	Marca	Descio.	Prego Unitário	Prego Total
122	2,00	UN	<p>Suporte de teto ou parede para projetor. Acompanha braço prolongador, é moderno, prático e funcional. Com ele você irá maximizar a qualidade de imagem do seu projetor, garantindo maior estabilidade e precisão. Pode ser instalado no teto ou na parede! Suporte para projetores branco, com braço prolongador incluso. Permite inclinação e rotação. Movimentos: Inclinação e Rotação Distância do Teto: Mínima: 248 mm - Máxima: 905 mm Distância da Parede: Mínima: 188 mm - Intermediária: 592 mm - Máxima: 845 mm Inclinação: 15° Articulação: 360° Local de Instalação: Teto / Parede Possibilita ser instalado no teto ou na parede Engate rápido Fácil instalação - O fios passam por dentro do tubo Produzido em aço carbono e pintura eletrostática.</p>	229,00		0,0000	0,00	0,00
123	1,00	UN	<p>SWITCH 16 PORTAS RJ45 COM AUTONEGOCIÇÃO 10/100/1000 MBPS, CAPACIDADE DE COMUNICAÇÃO MINIMA 32GBPS (ALTO MDI, MDIX) (TP-LINK/TL-SG1016D)</p>	432,00	TP-LINK/TL-SG11	0,0000	430,00	430,00
124	1,00	UN	<p>SWITCH INTERFACE 24 PORTAS RJ45 AUTOSSENSIVEIS, 10/100/1000 MBPS COM AUTO NEGOCIAÇÃO (ALTO MDI, MDIX), CAPACIDADE DE COMUTAÇÃO MINIMA DE 48 GBPS, MARCA REFERENCIA: SWITCH WIRED TP-LINK GIGABIT 24 PORTAS TL-SG1024D(TP-LINK/TL-SG1024D)</p>	580,00	TP-LINK/TL-SG11	0,0000	578,00	578,00
125	1,00	UN	<p>TABLET TELA DE 7" POLEGADAS, ANDROID 4.4, PROCESSADOR INTEL ATOM QUAD CORE 1.8 GHZ, IMAGEM HD, COMPATIVEL 3G, SENSOR WIFI, BLUETOOTH, BATERIA DE ALTA DURAÇÃO, DUAL CAMERA, MEMORIA INTERNA DE 8GB, COM CAPACIDADE DE CARTÃO MICRO SD ATÉ 64GB, PRODUTO NA COR PRETO, PRODUTO ACOMPANHADO DE 01 CABO USB, CARREGADOR E GUIA RÁPIDO. IGUAL OU SIMILAR A MARCA MULTILASER.</p>	499,00		0,0000	0,00	0,00

PINHAIS, 3 de Outubro de 2018

Eder Carlos dos Santos Batista
 EDER CARLOS DOS SANTOS BATISTA
 EMPRESÁRIO

[Handwritten signatures and initials]

**ESTADO DO PARANA
PREFEITURA MUNICIPAL DE CRUZ MACHADO**

CNPJ: 76.339.688/0001-09 Telefone: 554 1222
 Av. Vitoria, 167
 C.E.P.: 84620-000 - Cruz Machado

**PREGÃO PRESENCIAL
Nº.: 93/2018 - PR**

Processo Administrativo: 187/2018
 Processo Licitatório: 190/2018
 Data do Processo: 13/09/2018

Folha: 33/39

Fornecedor: **EDER CARLOS DOS SANTOS BATISTA-ME**
 Endereço: RUA ANTONIO ZIELONKA Nº 995 - Bairro: ESTÂNCIA PINHAIS
 Cidade: PINHAIS UF: AC CEP: 83323-210
 CNPJ: 20.021.875/0001-87 Inscrição Estadual: 9066091691
 Telefone: 4130335443 Enquadrado como MPE: Sim MPE Local/Regional: Não

Item	Quantidade	Unid.	Especificação do Material	Preço Máximo	Marca	Descdo.	Preço Unitário	Preço Total
126	43,00	UN	TECLADO (COM FIO): USB 2.0 PADRÃO ABNT2, COMPATÍVEL COM WIN XP/VISTA/7/8/10 OU SUPERIOR, NA COR PRETA, COM 107 TECLAS ESTILO CHICLETE CONTENDO PERFIL BAIXO, COM TECLAS NUMERICAS.	52,00		0,0000	0,00	0,00
127	1,00	UN	TELA RETRATIL - PARA APRESENTAÇÕES DATA SHOW Tensionada verticalmente; enrolamento automático através de sistema de molas; Com estojo metálico e pintura eletrostática, na cor branca; Rolo da tela em tubo de alumínio. Suporte de fixação do rolo no estojo com buchas de latão; Com fixação no teto ou parede; Sistema de parada multi-point (parada em qualquer ponto do des enrolar da tela); Tamanho: mínimo 100" Polegadas Dimensões mínimas Largura: 2,03 Metros - Altura: 1,52 Metros(NARDELLI/NRT-007)	940,00	NARDELLI/NRT-C	0,0000	935,00	935,00
128	2,00	UN	TELEFONE COM FIO - DE MESA - PRETO 12 MESES GARANTIA(INTELBRA/PLENO)	79,50	INTELBRA/PLEI	0,0000	77,00	154,00
129	37,00	UN	TELEFONE SEM FIO SIMILAR, IGUAL OU SUPERIOR INTELBRA/TS40 2 teclas de discagem direta. Discagem rápida para 10 números LED no fone para sinalização 7 tipos de toque com 5 opções de volume. Tom de tecla Autotendramento. Modo repouso automático ao colocar o fone na base. Flash programável. Tecla Mudo. Aviso sonoro e visual de fora de alcance e sonoro de bateria baixa. Bateria de 96h em modo repouso e 9h em uso contínuo. Localizador de fone. Seleção Pública/PABX para ajuste de áudio.(INTELBRA/TS40)	154,33	INTELBRA/TS4I	0,0000	150,00	5.550,00
130	2,00	UN	Tenda Santonada portátil 3x3 capacidade para 15 pessoas, cobertura poliéster, impermeável, estrutura de aço, pés em alumínio e pintura epoxi	799,00		0,0000	0,00	0,00

PINHAIS, 3 de Outubro de 2018

EDER BATISTA
 EMPL. PRESÁRIO

Eder Batista

[Handwritten signatures and marks]

**ESTADO DO PARANA
PREFEITURA MUNICIPAL DE CRUZ MACHADO**

CNPJ: 76.339.688/0001-09 Telefone: 554 1222
 Av. Vitoria, 167
 C.E.P.: 84620-000 - Cruz Machado

**PREGÃO PRESENCIAL
Nº.: 93/2018 - PR**

Processo Administrativo: 187/2018
 Processo Licitatório: 190/2018
 Data do Processo: 13/09/2018

Folha: 34/39

Forneecedor: **EDER CARLOS DOS SANTOS BATISTA-ME**
 Endereço: RUA ANTONIO ZIELONKA Nº 995 - Bairro: ESTÂNCIA PINHAIS
 Cidade: PINHAIS UF: AC CEP: 83323-210
 CNPJ: 20.021.875/0001-87 Inscrição Estadual: 9066091691
 Telefone: 4130335443 Enquadrado como MPE: Sim MPE Local/Regional: Não

Item	Quantidade	Unid.	Especificação do Material	Prego Máximo	Marca	Descto.	Prego Unitário	Prego Total
131	2,00	UN	Tenda Sanfonada portátil 6x3m capacidade para 30 pessoas, cobertura poliéster, impermeável, estrutura de aço, pés em alumínio e pintura epóxi	1.599,00		0,0000	0,00	0,00
132	4,00	UN	Tomelra Elétrica Versátil C/ Ducha Spray Extensora P/ Cozinha -3 Temperaturas: Quente, morna e fria. Com bica móvel e arejador articulado. Sua ducha especial tem longo alcance.	459,00		0,0000	0,00	0,00
133	7,00	UN	TV 21" Convencional c/ Closed Caption, Função Game e Controle Remoto	913,33		0,0000	0,00	0,00
134	5,00	UN	TV LED 32 POLEGADAS, 2 ENTRADAS HDMI, 1 USB, FABRICAÇÃO NACIONAL, VOLTAGEM 110V, GARANTIA DE 01 ANO.	1.289,67		0,0000	0,00	0,00
135	2,00	UN	Umificador de ambiente capacidade 4,5l. Produto portátil e bivolt. Capacidade do reservatório de água: 4,5l. Chave liga/desliga. Seletor de intensidade de vapor. Baixo consumo de energia. Proteção antivazamento. Distribuidor de vapor direcionado. Autonomia (máxima vazão) é de 12 horas. Luz indicadora funcionamento e de reservatório vazio. - Material: Plástico.	229,50		0,0000	0,00	0,00
136	5,00	UN	VENTILADOR 30 CM DIAMETRO MINIMO - 3 VELOCIDADES - COM PEDESTAL 110V.	194,67		0,0000	0,00	0,00
137	4,00	UN	VENTILADOR DE COLUNA 110V 4 HELICES turbado4 INOX - 3 VELOCIDADES, AREA DE VENTILAÇÃO 20m2, 40 W POTENCIA - GARANTIA DE 12 MESES.	456,33		0,0000	0,00	0,00
138	8,00	UN	VENTILADOR DE MESA SILENCIOSO COM 3 VELOCIDADES 1. SILENCIO/DORMIR 2. ECO FRESH 3. TURBO SILENCIO 4 POSIÇÕES E PORTA FIOS IGUAL OU SIMILAR A MARCA: ARNO modelo: SILENCE FORCE VF 40	233,00		0,0000	0,00	0,00

PINHAIS, 3 de Outubro de 2018

Eder Carlos dos Santos Batista
 EDER CARLOS DOS SANTOS BATISTA
 EMPRESARIO

**ESTADO DO PARANA
PREFEITURA MUNICIPAL DE CRUZ MACHADO**

CNPJ: 76.339.688/0001-09 Telefone: 554 1222
 Av. Vitória, 167
 C.E.P.: 84620-000 - Cruz Machado

**PREGÃO PRESENCIAL
Nº.: 93/2018 - PR**

Processo Administrativo: 187/2018
 Processo Licitatório: 190/2018
 Data do Processo: 13/09/2018

Folha: 35/39

Fornecedor: **EDER CARLOS DDS SANTOS BATISTA-ME**
 Endereço: RUA ANTONIO ZIELONKA Nº 995 - Bairro: ESTÂNCIA PINHAIS
 Cidade: PINHAIS UF: AC CEP: 83323-210
 CNPJ: 20.021.875/0001-87 Inscrição Estadual: 9066091691
 Telefone: 4130335443 Enquadrado como MPE: Sim MPE Local/Regional: Não

Item	Quantidade	Unid.	Especificação do Material	Preço Máximo	Marca	Desc.to.	Preço Unitário	Preço Total
139	3,00	UN	Ventilador de parede, ventilador new parede 40cm oscilante mono (grade plástica) helice: 3 pás; cores: preto ou branco; chave: controle rotativo; rpm: 1.350; vazão: 75m³/min; consumo: 0,13 kw/h; motor: 135w; voltagem: 110v.	238,00		0,0000	0,00	0,00
140	21,00	UN	VENTILADOR DE PAREDE 60 CM oscilante bivolt Características: Diâmetro (mm): 600 Hélice: 3 Pás 550 mm. Potência Watts: 200. Vazão m3/min: 250 Rotação RPM: 1400 Frequência: 50/60 Tensão: 127/220 Bivolt Consumo: 0,20 Kw/h Dimensões da Embalagem: Altura: 52 cm Largura: 27 cm Profundidade: 52 cm Peso: 5,3 kg Igual ou similar a marca Arge	296,33		0,0000	0,00	0,00
141	10,00	UN	Ventilador de Parede Preto Características -Cor: preto -Estrutura em metal pintado em epóxi com tratamento anti-ferrugem -52cm de diâmetro (tela) -3 velocidades (média, forte, extra-forte) -Próprio para parede -Seguramente o mais potente e silencioso motor do mercado dentro de sua categoria -Desempenho seguro e grande poder de deslocamento de ar -Ajuste de altura -Exclusivo controle para fixar a parede controle -Totalmente adequado às normas e especificações técnicas de Segurança Internacional -Fácil instalação com apenas 4 parafusos -Silencioso e decorativo -Design super arrojado Potência de 110 watts Dimensões aprox. c/ embalagem: 56x31x54cm (AxLxP) Peso aprox. c/ embalagem: 8kg	259,67		0,0000	0,00	0,00
142	10,00	UN	VENTILADOR DE TETO COM 03 VELOCIDADES E FUNÇÃO EXAUSTÃO, BRANCO, 3 PAS em chapa de aço, DIAMETRO DA HÉLICE 96CM, POTENCIA 130 WATTS, 220V.	184,67		0,0000	0,00	0,00
143	10,00	UN	VENTILADOR DE TETO COM 3 VELOCIDADES E FUNÇÃO EXAUSTÃO, BRANCO, 3 pas em chapa de aço, DIAMETRO DA HÉLICE 96CM, POTENCIA DE 130 WATTS, 110 V.	244,67		0,0000	0,00	0,00

PINHAIS, 3 de Outubro de 2018

ET) BATISTA
 EMM RESÁRIO

Eder Carlos DDS Santos Batista

[Handwritten signatures and initials]

**ESTADO DO PARANA
PREFEITURA MUNICIPAL DE CRUZ MACHADO**

CNPJ: 76.339.688/0001-09 Telefone: 554 1222
 Av. Vitoria, 167
 C.E.P.: 84620-000 - Cruz Machado

PREGÃO PRESENCIAL
 Nº.: 93/2018 - PR

Processo Administrativo: 187/2018
 Processo Licitatório: 190/2018
 Data do Processo: 13/09/2018
 Folha: 36/39

Forneodor: **EDER CARLOS DOS SANTOS BATISTA-ME**
 Endereço: RUA ANTONIO ZIELONKA Nº 995 - Bairro: ESTÂNCIA PINHAIS
 Cidade: PINHAIS UF: AC CEP: 83323-210
 CNPJ: 20.021.875/0001-87 Inscrição Estadual: 9066091691
 Telefone: 4130335443 Enquadrado como MPE: Sim MPE Local/Regional: Não

Item	Quantidade	Unid.	Descrição do Material	Prego Máximo	Marca	Descio.	Prego Unitário	Prego Total
144	5,00	UN	FONTE DE ALIMENTAÇÃO PARA COMPUTADOR - 550 WATTS- CERTIFICAÇÃO 80 PLUS BRONZE - PFC ATIVO - COMPATIVEL CONECTOR ATX - ENTRADA DE CA 100-240V -	295,00		0,0000	0,00	0,00
145	4,00	UN	SECADOR DE MÃOS AUTOMATICO 110V - Secador de mãos com acionamento automático por sensor de presença * Apenas ar quente Materia prima: Plástico ABS * Potência nominal: 1700w (mínima) * Temperatura do ar: 45 a 65 graus (podem variar em 10%) * Garantia: 01 ano (contando a partir da data da compra)	450,00		0,0000	0,00	0,00
146	1,00	UN	LEITOR BIOMETRICO - DIGITAL ROLADA - PADRÕES FBI - LEITURA DE DIGITAL DE DEDO ROLADO I - INTERFACE USB 2.0 - RESOLUÇÃO MINIMA 500 DPI e 750X800 PIXELS (MINIMO)- PROGRAMA DE INSTALAÇÃO E UTILIZAÇÃO - COMPATIVEL W/ INDOWS 32 e 64 - TECNOLOGIA OTICA OU PRISMA DE VIDRO OU TECNOLOGIA ELETROLUMINESCENTE - TAXA DE AMOSTRAGEM DE QUADROS POR SEGUNDO: MINIMO 15 FPS. MODELO MARCA REFERENCIA: enBioscan-F Roll Type - HFDU07-FLAT	2.975,00		0,0000	0,00	0,00

[Handwritten signatures and initials]

PINHAIS, 3 de Outubro de 2018

[Handwritten signature]
 EDER CARLOS DOS SANTOS BATISTA
 EMPRESÁRIO

**ESTADO DO PARANA
PREFEITURA MUNICIPAL DE CRUZ MACHADO**

NPJ: 76.339.688/0001-09 Telefone: 564 1222
 Av. Vitoria, 167
 C.E.P.: 84620-000 - Cruz Machado

**PREGÃO PRESENCIAL
Nº.: 93/2018 - PR**

Processo Administrativo: 187/2018
 Processo Licitatório: 190/2018
 Data do Processo: 13/09/2018

Folha: 37/39

Fornecedor: **EDER CARLOS DOS SANTOS BATISTA-ME**
 Endereço: RUA ANTONIO ZIELONKA Nº 995 - Bairro: ESTÂNCIA PINHAIS
 Cidade: PINHAIS UF: AC CEP: 83323-210
 CNPJ: 20.021.875/0001-87 Inscricão Estadual: 9066091691
 Telefone: 4130335443 Enquadrado como MPE: Sim MPE Local/Regional: Não

Item	Quantidade	Unid.	Especificação do Material	Prego Máximo	Marca	Descio.	Prego Unitário	Prego Total
147	10,00	conj	CONJUNTO DE MESA ESCOLAR INFANTIL PARA 4 LUGARES IDEAL PARA CRIANÇAS DE 2 A 7 ANOS, COMPOSTO DE 1 MESA E 4 CADEIRAS. MESA: CONFECCIONADA EM TUBO INDUSTRIAL 1", SOLDA ELETRONICA, TRATAMENTO ANTI-FERRUGINOSO, PINTURA EPOXI-PO, TAMPO QUADRADO CONFECCIONADO EM COMPENSADO MULTILAMINADO, TIPO FÓRMICA BRILHANTE NA COR BEGE, SENDO 80CM DE COMPRIMENTO X 80CM DE LARGURA X 18MM, COM BORDAS E CANTOS ARREDONDADOS, REVESTIDOS EM FÓRMICA E FIXADO NA ESTRUTURA ATRAVÉS DE PARAFUSOS, ALTURA APROXIMADA DE 50CM. CADEIRAS: CONFECCIONADAS EM TUBO INDUSTRIAL 3/4" COM ASSENTO (300X310X10MM) E ENCONSTO (300X160X10MM) EM COMPENSADO LAMINADO TIPO FÓRMICA NA COR BEGE, FICADOS NA ESTRUTURA, BALEADOS E ANATÔMICOS, REVESTIDOS EM FÓRMICA E REBITADOS NA ESTRUTURA, ALTURA APROXIMADA DO ASSENTO 25CM, ALTURA TOTAL 58CM. AS MEDIDAS PODEM VARIAR EM 10% - DESDE QUE MANTIDAS AREAS DE SUPERFICIE, QUALIDADE, ERGONOMIA EXIGIDAS. - EM CASO DE DIVERGENCIA EM MEDIDAS E MATERIAIS (DESDE QUE A QUALIDADE SIMILAR, SUPERIOR OU IGUAL).	410,00		0,0000	0,00	0,00
148	100,00	UN	Cadeira plastica com braço, tipo poltrona plástica. Possui sistema antiderrapante nos pés. Dimensões 79cm altura X 54 cm largura X 57 cm comprimento. Na cor branca. Produto ativado com anti-UV, resistente aos raios solares e de fácil limpeza. Deve possuir certificação do Inmetro, conforme portaria 213/07 e norma da ABNT. Produçomono bloc, resistente e empilhável. Peso suportado até 154 Kg Similar à marca Tramontina, modelo guaratani.	69,00		0,0000	0,00	0,00

PINHAIS, 3 de Outubro de 2018

Eder Carlos dos Santos Batista
 ET } BATISTA
 EMPRESÁRIO

**ESTADO DO PARANA
PREFEITURA MUNICIPAL DE CRUZ MACHADO**

CNPJ: 76.339.688/0001-09 Telefone: 554 1222
 Av. Vitoria, 167
 C.E.P.: 84620-000 - Cruz Machado

PREGÃO PRESENCIAL
 Nº.: 93/2018 - PR
 Processo Administrativo: 187/2018
 Processo Licitatório: 190/2018
 Data do Processo: 13/09/2018
 Folha: 38/39

Fornecedor: **EDER CARLOS DOS SANTOS BATISTA-ME**
 Endereço: RUA ANTONIO ZIELONKA Nº 995 - Bairro: ESTÂNCIA PINHAIS
 Cidade: PINHAIS UF: AC CEP: 83323-210
 CNPJ: 20.021.875/0001-87 Inscrição Estadual: 9086091691
 Telefone: 41 30335443 Enquadrado como MPE: Sim MPE Local/Regional: Não

Item	Quantidade	Unid.	Especificação do Material	Preço Máximo	Marca	Oescto.	Preço Unitário	Preço Total
149	1,00	UN	MONITOR 29 POLEGADAS ULTRAWIDE 21:9, FULL HD (2560X1080), COM ENTRADAS HDMI, DISPLAY PORT, DEVENDO CONTER PADRÃO VESA 75X75 OU 100X100, COM TAXA DE ATUALIZAÇÃO (MS) DE NO MÁXIMO 6 MS, NÃO SENDO INFERIOR A 65HZ, COM GARANTIA DE 12 MESES, resolução mínima - taxa atualização mínima - dimensões mínimas - com selo eficiência energética. Marca referência: LG 29 Full HD IPS LED UltraWide 21:9	1.511,65		0,0000	0,00	0,00
150	1,00	UN	AQUECEDOR A OLEO	340,90		0,0000	0,00	0,00
151	150,00	UN	PEN DRIVE 4 GB USB 2.0, COR PRETO	25,00		0,0000	0,00	0,00
152	13,00	UN	TV LEO 24" - RESOLUÇÃO 1366X768 (MÍNIMO) - IMAGEM HO, CONVERSOR DIGITAL E RECEPTOR DIGITAL INTEGRADOS, CONEXÕES HOMI COM ENTRADAS DE AUDIO E VIDEO DE ALTA DEFINIÇÃO, ENTRADA USB, REPRODUÇÃO DE VIDEOS, FOTOS E MUSICAS, INTROA RTE PARA TV ABERTA, ENTRADA DE VIDEO E AUDIO ESTEREO, ENTRADA VGA, ENTRADA PC AUDIO, SAIDA DE AUDIO RCA, ALIMENTAÇÃO BIVOLT, INCLUSOS CABO ALIMENTAÇÃO, CONTROLE REMOTO, COM GARANTIA DE 1 ANO, COR PRETO.	799,00		0,0000	0,00	0,00
153	1,00	UN	LAVADORA DE ROUPAS/TANQUINHO COM AGITADOR - 5KG MÍNIMO 110V - Gabinete em plastico - lavagem por agitação - com timer -	369,00		0,0000	0,00	0,00

PINHAIS, 3 de Outubro de 2018

EF. BATISTA
 EM. RESÁRIO

Eder Carlos dos Santos Batista

[Handwritten signatures and stamps]

**ESTADO DO PARANA
PREFEITURA MUNICIPAL DE CRUZ MACHADO**

CNPJ: 76.339.688/0001-09 Telefone: 554 1222
 Av. Vitória, 167
 C.E.P.: 84620-000 - Cruz Machado

**PREGÃO PRESENCIAL
Nº.: 93/2018 - PR**

Processo Administrativo: 187/2018
 Processo Licitatório: 190/2018
 Data do Processo: 13/09/2018

Folha: 39/39

Fornecedor: **EDER CARLOS DOS SANTOS BATISTA-ME**
 Endereço: RUA ANTONIO ZIELONKA Nº 995 - Bairro: ESTÂNCIA PINHAIS
 Cidade: PINHAIS UF: AC CEP: 83323-210
 CNPJ: 20.021.875/0001-87 Inscrição Estadual: 9066091691
 Telefone: 4130335443 Enquadrado como MPE: Sim MPE Local/Regional: Não

Item	Quantidade	Unid.	Especificação do Material	Preço Máximo	Marca	Descdo.	Preço Unitário	Preço Total
154	1,00	UN	CENTRÍGUA DE ROUPAS MIN 5KG - 110V COM TIMER	550,00		0,0000	0,00	0,00

Reservado para
Observações do
Fornecedor:

1) VALIDADE DA PROPOSTA 60 DIAS 2) PRAZO DE ENTREGA 5 DIAS 3) ESTAMOS DE ACORDO COM TODAS EXIGENCIA DO EDITAL
 4) DADOS BANCARIO BANCO DO BRASIL AGENCIA 2456-2 CONTA CORRENTE 58370-7 5)

Total Geral: 165.040,52

(Valores expressos em Reais R\$)

Total por Extenso: (cento e sessenta e cinco mil quarenta reais e cinquenta e dois centavos)

PINHAIS, 3 de Outubro de 2018

Eder Carlos dos Santos Batista
 EDER CARLOS DOS SANTOS BATISTA
 EMPRESÁRIO

20.021.875/0001-87
 EDER CARLOS DOS SANTOS BATISTA - ME
 R ANTONIO ZIELONKA 995
 ESTANCA PINHAIS - Cep: 83.323-210
 PINHAIS - PR