

ESTADO DO PARANÁ
PREFEITURA MUNICIPAL DE CRUZ MACHADO

CNPJ: 76.339.688/0001-09 Telefone/Fax: 554 1222 / 554 1222
Av. Vitoria, 167
C.E.P.: 84620-000 - Cruz Machado - PR

Solicitação Nr.: 185/2017

Data: 09/02/2017

Nr. por Centro de Custo: 5

140-2017

Folha: 1/8

- Execução de Serviço
 Execução de Obra
 Compra

SOLICITAÇÃO DE MATERIAIS E/OU EXECUÇÃO DE OBRAS/SERVIÇOS

SOLICITANTE:

000001

Centro de Custo: 231 - CENTRO ODONTOLÓGICO DR MIECZYSLAW OTTO Código da Dotação :
Órgão: 4 - SECRETARIA MUNICIPAL DE SAÚDE 04.01.2.014.3.3.90.30.10.00.00.00 (117/2017)
Unidade: 1 - FUNDO MUNICIPAL DE SAÚDE
Nome do Solicitante: LILIANE W. MALEK
Local de Entrega: HOSPITAL MUNICIPAL STA TEREZINHA - AV. PRES. GETÚLIO VARGAS
Destinação: VENHO ATRAVÉS DESTA, SOLICITAR AO DEPARTAMENTO DE COMPRAS E LICITAÇÕES A ABERTURA DE UM PROCESSO LICITATÓRIO PARA AQUISIÇÃO DOS ITENS ABAIXO RELACIONADOS, OS QUAIS SERÃO UTILIZADOS PELOS DENTISTAS. Identificação:

Observações:

ITENS SOLICITADOS:

Item	Quantidade	Unid.	Especificação	Preço Unit. Previsto	Preço Total Previsto
1	100	PCT	COMPRESA DE GAZE COM 5 DOBRAS 7,5 X 7,5 COM 13 FIOS, CONTENDO 500 UNIDADES NO PACOTE (45-02-2618)	65,00	0,0000 0,00
2	300	CX	LUVA DE LATEX PARA PROCEDIMENTO, TAM M, CX C/100 LUVA CIRÚRGICA, MATERIAL LÁTEX NATURAL, ESTERILIDADE ESTÉRIL, CARACTERÍSTICAS ADICIONAIS, APRESENTAÇÃO LUBRIFICADA C/ PÓ BIOABSORVÍVEL, ATÓXICA, TIPO USO DESCARTÁVEL, FORMATO ANATÔMICO, EMBALAGEM CONFORME NORMA ABNT C/ ABERTURA ASSÉPTICA. (14-02-1574)	27,00	0,0000 0,00
3	200	CX	LUVA DE LATEX PARA PROCEOIMENTO, TAM P, CX C/100 LUVA CIRÚRGICA, MATERIAL LÁTEX NATURAL, ESTERILIDADE ESTÉRIL, CARACTERÍSTICAS AOICIONAIS, APRESENTAÇAD LUBRIFICADA C/ PÓ BIDABSDRVÍVEL, ATÓXICA, TIPO USO DESCARTÁVEL, FORMATO ANATÔMICO, EMBALAGEM CONFDRME NCRMA ABNT C/ ABERTURA ASSÉPTICA. (14-02-1567)	25,00	0,0000 0,00
4	20	ROLO	PAPEL GRAU CIRURGICO 10 CM X 100 M (porosidade mínima 65 s a 105 s/110 cm2 de ar) (45-02-2237)	70,00	0,0000 0,00
5	20	ROLO	PAPEL GRAU CIRURGICO 15 CM X 100 M (porosidade mínima 65 s a 105 s/110 cm2 de ar) (45-02-2239)	97,00	0,0000 0,00

Solicitante: LILIANE W. MALEK.....

Liliane W. Malek
CPF: 042.428.359-06

Cruz Machado, 9 de Fevereiro de 2017.

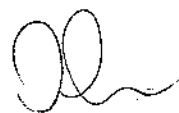
Responsável pelo Setor Compras

ESTADO DO PARANÁ
PREFEITURA MUNICIPAL DE CRUZ MACHADO

CNPJ: 76.339.688/0001-09 Telefone/Fax: 554 1222 / 554 1222
Av. Vitoria, 167
C.E.P.: 84620-000 - Cruz Machado - PR

Solicitação Nr.: 185/2017

Data: 09/02/2017

Nr. por Centro de Custo: 5

Folha: 2/8

- [] Execução de Serviço
[] Execução de Obra
[] Compra

SOLICITAÇÃO DE MATERIAIS E/OU EXECUÇÃO DE OBRAS/SERVIÇOS

Item	Quantidade	Unid.	Especificação	Preço Unit. Previsto	Preço Total Previsto
6	10	ROLD	PAPEL GRAU CIRURGICO 20 CM X 100 M (porosidade mínima 65 s a 105 s/110 cm3 de ar) (45-02-2240)	19,00	0,0000 0,00
7	3	RDLO	PAPEL GRAU CIRURGICO 30 CM X 100 M (porosidade mínima 65 s a 105 s/110 cm3 de ar) (45-01-7220)	169,00	0,0000 0,00
8	5	UN	CURETA PERIODONTAL 06-07 (45-04-0508)	61,00	0,0000 0,00
9	10	UN	FORCEPS ADULTO Nº18 R (45-04-0473)	57,00	0,0000 0,00
10	4	UN	FOTDPLIMERIZADDR SEM FIO (45-04-0105)	480,00	0,0000 0,00
11	5	UN	IRM Pó de 38 gramas e Líquido de 15 ml (45-04-0875)		0,0000 0,00
12	5	UNI	RESINA DENTINA D A2 COM 4 GRAMAS. (45-04-0970)	87,00	0,0000 0,00
13	40	UN	SERINGA CARPULE CDM REFLUXD (45-04-0448)	45,00	0,0000 0,00
14	150	UN	ACIDO GEL 2,5 ML CADA (45-04-0887)	17,00	0,0000 0,00
15	10	CX	ANESTESICO (TUBETES) LIDOCAINA SEM VASO CONSTRITOR CX C/50 (45-04-0430)	58,00	0,0000 0,00
16	20	UN	ANESTÉSICO TÓPICD GEL BENZOTOP, EMBALAGEM DE 12 GRAMAS (45-04-0872)	7,50	0,0000 0,00
17	200	CX	ANESTÉSICO TUBETE 3% COM VASO- CAIXA COM 50 UNIDADES (45-04-0910)	19,00	0,0000 0,00
18	50	UN	APLICADORES ADESIVO EXTRA FINO COM 100 UNIDADES (45-01-8063)	16,50	0,0000 0,00
19	80	UN	BRDCA DE ALTA RDTAÇÃO 1014 (45-04-0365)	5,15	0,0000 0,00
20	80	UN	BROCA DE ALTA ROTAÇÃO 1015 (45-04-0125)	4,10	0,0000 0,00
21	80	UN	BROCA DE ALTA ROTAÇÃO 1023 (45-04-0963)	4,10	0,0000 0,00
22	80	UN	BROCA DE ALTA ROTAÇÃO 1112 (45-04-0961)	7,80	0,0000 0,00
23	80	UN	BROCA DE ALTA ROTAÇÃO 3017 (45-04-0962)	4,10	0,0000 0,00
24	80	UN	BROCAS DE ALTA ROTAÇÃO 1011 (45-04-0266)	4,10	0,0000 0,00
25	100	UN	BROCAS DE ALTA RDTAÇÃO 1013 (45-02-0472)	4,10	0,0000 0,00
26	60	UN	BROCAS DE ALTA ROTACAO 1014 (45-04-0917)	5,15	0,0000 0,00
27	50	UN	BRDCAS DE ALTA ROTAÇÃO 1032 (45-04-0919)	4,10	0,0000 0,00
28	50	UN	BROCAS DE ALEA RDTAÇÃO 1035 (45-04-0920)	4,10	0,0000 0,00
29	50	UN	BROCAS DE ALTA ROIAÇÃO 1091 (45-04-0268)	4,10	0,0000 0,00
30	50	UN	BROCAS DE ALTA ROTAÇÃO 1092 (45-04-0269)	4,10	0,0000 0,00
31	50	UN	BROCAS DE ALTA RDTAÇÃO 1190 (45-04-0272)	4,10	0,0000 0,00
32	60	UN	BROCAS DE ALTA ROTAÇÃO 3168F (45-04-0913)	4,10	0,0000 0,00
33	50	UN	BROCAS DE ALTA ROTAÇÃO 3195F (45-04-0270)	4,10	0,0000 0,00

Solicitante: LILIANE W. MALEK:.....

Cruz Machado, 9 de Fevereiro de 2017.

Responsável pelo Setor Compras

ESTADO DO PARANÁ
PREFEITURA MUNICIPAL DE CRUZ MACHADO

CNPJ: 76.339.688/0001-09 Telefone/Fax: 554 1222 / 554 1222
Av. Vitória, 167
C.E.P.: 84620-000 - Cruz Machado - PR

Solicitação Nr.: 185/2017

Data: 09/02/2017

Nr. por Centro de Custo: 5

Folha: 3/8

- Execução de Serviço
 Execução de Obra
 Compra

SOLICITAÇÃO DE MATERIAIS E/OU EXECUÇÃO DE OBRAS/SERVIÇOS

Item	Quantidade	Unid.	Especificação	Preço Unit. Previsto	Preço Total Previsto
34	50	UN	BROCAS DE ALTA ROTACAO N 1016 (45-04-0901) 4,10	0,0000	0,00
35	50	UN	BROCAS DE ALTA ROTACAD N FG 1046 (45-04-0899) 4,10	0,0000	0,00
36	80	UNI	Brocas de baixa Rotação n° 01 (45-04-0690) 5,00	0,0000	0,00
37	80	UNI	Brocas de baixa Rotação n° 02 (45-04-0691) 5,00	0,0000	0,00
38	80	UNI	Brocas de baixa Rotação n° 04 (45-04-0693) 5,00	0,0000	0,00
39	80	UNI	Brocas de baixa Rotação n° 06 (45-04-0694) 6,10	0,0000	0,00
40	80	UNI	Brocas de baixa Rotação n° 08 (45-04-0695) 5,00	0,0000	0,00
41	80	UNI	Brocas de baixa Rotação n° 10 (45-04-0696) 6,15	0,0000	0,00
42	80	UNI	CIMENTD IONOMERO DE VIDRO PÓ E LIQUIDD (45-04-0708) 47,00	0,0000	0,00
43	20	UN	Desoxid - Renovador de instrumental decapante 33,00 desoxidante embalagem com 500 ml cada (45-04-0832)	0,0000	0,00
44	10	UNI	Detergente Anti-Ferrugem p/ Instrumental Surgestain, 200ML (45-04-0725) 62,00	0,0000	0,00
45	120	UN	ESCOVA DE ROBINSON BRANCA (45-04-0197) 3,40	0,0000	0,00
46	200	UN	ESCOVA DE DENTE MACIA, USO ADULTO, EMBALADAS INDIVIDUALMENTE (14-02-1781) 4,80	0,0000	0,00
47	2000	UN	ESCDVAS DE DENTE INFANTIL MACIA - FABRICAÇÃO NACIONAL - SELO INMETRD - CANTDS ARREDONDADOS (14- 02-1798) 7,30	0,0000	0,00
48	5	UN	EUGENOL, FRASCO CDM 20 ML (45-04-0874) 14,00	0,0000	0,00
49	4	CX	FIO DE SUTURA SEDA 3-0 COM 24 ENVELOPES (45-04-0931) 42,00	0,0000	0,00
50	4	CX	FIO DE SUTURA SEDA 4-0 COM 24 ENVELOPES (45-04-0456) 46,70	0,0000	0,00
51	800	UN	FIO DENTAL , UND C/100mts (14-01-1177) 6,50	0,0000	0,00
52	15	UN	FLUOR GEL 200 ml (45-04-0135) 7,00	0,0000	0,00
53	5	UN	FDRCEPS ADULTO N°65 (45-04-0471) 128,00	0,0000	0,00
54	5	UN	Fôrceps n° 151, confeccionado em aço inoxidável 115,00 para uso odontológico (45-04-0862)	0,0000	0,00
55	10	UN	Formocresol, uso odontológico, em frasco de 10 ml 8,00 (45-04-0803)	0,0000	0,00
56	10	UN	Hidróxido de cálcio P.A., composto de cálcio 54%, hidrogênio 2,72% e oxigênio 43,2%, para uso odontológico, apresentado sob forma de pó, embalagem de 10 gramas (45-04-0807) 6,20	0,0000	0,00
57	4	UNI	KIT BROCA PARA ACABAMENTO DE RESINA COMPOSTA . (45-56,00)	0,0000	0,00

Solicitante: LILIANE W. MALEK:.....

Cruz Machado, 9 de Fevereiro de 2017.

Responsável pelo Setor Compras

ESTADO DO PARANÁ
PREFEITURA MUNICIPAL DE CRUZ MACHADO

CNPJ: 76.339.688/0001-09 Telefone/Fax: 554 1222 / 554 1222
Av. Vitoria, 167
C.E.P.: 84620-000 - Cruz Machado - PR

Solicitação Nr.: 185/2017

Data: 09/02/2017

Nr. por Centro de Custo: 5

Folha: 4/8

- Execução de Serviço
 Execução de Obra
 Compra

SOLICITAÇÃO DE MATERIAIS E/OU EXECUÇÃO DE OBRAS/SERVIÇOS

Item	Quantidade	Unid.	Especificação	Preço Unit. Previsto	Preço Total Previsto
			04-0711)		
58	4	UN	KIT ENHANCE PONTASD SILICONADAS (45-04-0488) 92,00	0,0000	0,00
59	2	FR	MATERIAL RESTAURADOR INTERMEDIÁRIO LIQ. FR 15ML (45-5990) 263,00	0,0000	0,00
			04-0017)		
60	5	UN	MERCURIO VIVO K - DENT FRASCO CDM 100 GRAMAS (45-04-0876) 263,00	0,0000	0,00
61	6	UN	PLACA DE VIDRO PARA MANIPULAÇÃO DE MATERIAL ODONTOLÓGICO, ESPESSURA DE 5 MM, LARGURA DE 7 CM E COMPRIMENTO DE 14 CM. (45-04-0965) 16,70	0,0000	0,00
62	5	UN	Porta Agulha c/vídeas Mayo 14 cm (45-02-0715) 180,00	0,0000	0,00
63	5	UNI	SPRAY TESTE DE VITALIDADE PULPAR. FRASCO COM 200 ML (45-04-0959) 39,00	0,0000	0,00
64	30	UN	TAÇA DE BORRACHA PARA PROFILAXIA (45-04-0418) 3,90	0,0000	0,00
65	40	UN	ADESIVO PARA RESTAURAÇÃO ADPER SINGLE BON02 3M (45-04-0671) 130,00	0,0000	0,00
66	4	UN	CANETA DE ALTA ROTAÇÃO AUTOCLAVÁVEL. (45-04-0539) 480,00	0,0000	0,00
67	4	UN	CANETA DE BAIXA ROTAÇÃO - COM SACA BRUCAS PARA EQUIPAMENTO ODONTOLÓGICO (45-04-0547) 470,00	0,0000	0,00
68	15	UN	CIMENTO HIDRÓXIDO DE CÁLCIO RADIOPAÇO (45-04-0922) 19,50	0,0000	0,00
69	5	UN	CLOREXIDINA 2% 100ML (45-01-6641) 3,35	0,0000	0,00
70	150	UN	ESPELHO PLANO Nº5 (BARACH) (45-04-0709) 15,00	0,0000	0,00
71	800	UN	EVIDENCIADOR DE PLACA BACTERIANA COMPRIMIDO. (45-02-2657) 12,30	0,0000	0,00
2	3	CX	FIO DE SUTURA NYLON 5-0 COM 24 ENVELDPES (45-04-0932) 65,00	0,0000	0,00
73	10	UN	FIO DENTAL DE POLIPROPILENO ENCRADO, UNIDADES DE 500MTS, CADA (45-04-0602) 22,00	0,0000	0,00
74	5	UN	Fluorniz - verniz com flúor 5% de fluoreto de sódio composto de 1 frasco com 10 ml de fluorniz e 1 frasco com 10 ml de solvente para fluorniz (45-04-0827) 37,00	0,0000	0,00
75	20	UN	Limalha Prata gs-80 embalagem com 50 (45-04-0738) 138,00	0,0000	0,00
76	2	POT	MATERIAL RESTAURADOR INTERMEDIÁRIO PÓ 38 GRS (45-04-0018) 90,00	0,0000	0,00

Solicitante: LILIANE W. MALEK.....

Cruz Machado, 9 de Fevereiro de 2017.

Responsável pelo Setor Compras

ESTADO DO PARANÁ
PREFEITURA MUNICIPAL DE CRUZ MACHADO

CNPJ: 76.339.688/0001-09 Telefone/Fax: 554 1222 / 554 1222
Av. Vitória, 167
C.E.P.: 84620-000 - Cruz Machado - PR

Solicitação Nr.: 185/2017

Data: 09/02/2017

Nr. por Centro de Custo: 5

Folha: 5/8

- Execução de Serviço
 Execução de Obra
 Compra

SOLICITAÇÃO DE MATERIAIS E/OU EXECUÇÃO DE OBRAS/SERVIÇOS

Item	Quantidade	Unid.	Especificação	Preço Unit. Previsto	Preço Total Previsto
77	20	UN	Matriz de aço inoxidável 0,35x5x500mm (45-04-0741) 1,70	0,0000	0,00
78	10	CX	MOLDEIRA DESCARTAVEL DE CERA GRANDE, CAIXA COM 24 UNIDADES CADA. (45-04-0453) 23,00	0,0000	0,00
79	10	UN	MOLDEIRA DESCARTAVEL DE CERA MÉDIA, CAIXA COM 24 UNIDADES. (45-04-0136) 21,00	0,0000	0,00
80	3	UN	Pasta para polimento e brilho para resina e esmalte, seringa com 4 gramas (45-04-0810) 22,00	0,0000	0,00
81	10	UN	PASTA PROFILÁTICA 90GRS (45-01-6640) 7,30	0,0000	0,00
82	30	UN	SELANTE FLURDSHIELD 2 gramas (45-04-0924) 47,00	0,0000	0,00
83	6	CX	EDUCA DESCARTAVEL COM ELASTICO, CX C/500 (45-01-0693) 27,00	0,0000	0,00
84	6	LT	AGUA OXIGENADA 10 VOL. (45-01-6115) 6,35	0,0000	0,00
85	2	UN	AMALGAMADDR DE CÁPSULAS (45-04-0002) 1,083,00	0,0000	0,00
86	10	UN	APLICADOR DYCAL (45-04-0036) 8,56	0,0000	0,00
87	60	UN	EROLAS DE ALTA ROTAÇÃO 1021 (45-04-0916) 7,80	0,0000	0,00
88	60	LT	Detergente enzimático - com 5 enzimas, todos os registros na ANIVISA, FAIMA e órgãos ambientais; numa diluição 2 ml por litro de água. 1 LITRO (14-01-1566) 29,00	0,0000	0,00
89	5	UN	GLUTARALDEIDO 1000ML 2% (45-02-0449) 12,00	0,0000	0,00
90	12	UN	HIPOCLORITO DE SÓDIO 1%, EMBALAGEM DE 01 LITRO (45-01-7716) 7,09	0,5000	0,00
91	3	UN	LAMINA DE BISTURI Nº12 (45-02-0150) 0,75	0,0000	0,00
92	5	UN	PASTA MAISTD similar ou igual BIDDINAMICA seringa com 2,5 gramas (45-04-0010) 16,90	0,0000	0,00
93	20	UN	PEDRA DE POLIMENTO PARA RESINA, UTILIZADA EM BAIXA ROTAÇÃO. (45-04-0960) 24,00	0,0000	0,00
94	10	UN	PINÇA MOSQUITO CURVA 12CM (45-04-0292) 25,84	0,0000	0,00
95	5	UN	RESINA FLOWN A2 4 gramas embalagem com 2 seringas de 1,2 gramas cada (45-04-0879) 20,57	0,0000	0,00
96	5	UN	RESINA FLOWN B2 embalagem com 2 seringas de 1,2 gramas cada (45-04-0926) 36,00	0,0000	0,00
97	5	UN	Tesoura Spencer reta para retirar de pontos 12 cm (45-02-2539) 15,00	0,0000	0,00

Solicitante: LILIANE W. MALEK:.....

Cruz Machado, 9 de Fevereiro de 2017.

Responsável pelo Setor Compras

ESTADO DO PARANÁ
PREFEITURA MUNICIPAL DE CRUZ MACHADO

CNPJ: 76.339.688/0001-09 Telefone/Fax: 554 1222 / 554 1222
Av. Vitória, 167
C.E.P.: 84620-000 - Cruz Machado - PR

Solicitação Nr.: 185/2017

Data: 09/02/2017

Nr. por Centro de Custo: 5

Folha: 6/8

- Execução de Serviço
- Execução de Obra
- Compra

SOLICITAÇÃO DE MATERIAIS E/OU EXECUÇÃO DE OBRAS/SERVIÇOS

Item	Quantidade	Unid.	Especificação	Preço Unit. Previsto	Preço Total Previsto
98	50	PCT	Toalha de papel, folha dupla, picotada, cor branca (100% branca), super resistente, de rápida absorção, primeira qualidade. Pacote com 02 rolos de 60 toalhas medindo 20x22cm. (14-01-0283)	0,0000	0,00
99	150	CX	AGULHA CURTA C/100 UNIDADE (45-04-0378)	0,0000	0,00
100	20	CX	AGULHA LDNGA CAIXA C/100 UNIDADE (45-04-0379)	0,0000	0,00
101	12	FR	ÁLCOOL GEL FRASCO COM 500ML (14-01-2137)	0,0000	0,00
102	60	UN	CABO PARA ESPELHO ODONTOLÓGICO (45-04-0952)	0,0000	0,00
103	10	UN	ESPÁTULA ODONTOLÓGICA Nº24. (45-04-0254)	0,0000	0,00
104	2	CX	LAMINA D4 BISTURI Nº15 c/100 (45-02-0023)	0,0000	0,00
105	80	CX	MASCARA CIRURGICA DESCARTAVEL TRIPLA C/ ELASTICO E METAL PARA O NARIZ CX C/ 50 UNIDADES (45-04-0715)	0,0000	0,00
106	5	UN	DLEO LUBRIFICANTE SPRAY com 200 ml (45-01-6761)	0,0000	0,00
107	5	UN	PEDRA POMES, PDTE DE 100 GRAMAS. PARA USO ODONTOLÓGICO. (45-04-0958)	0,0000	0,00
108	5	UN	Selante de fôssulas e fissuras, fotopolimerizável, contendo flúor, apresentação em seringa de 2 gramas (45-04-0812)	0,0000	0,00
109	20	UNI	Tiras Abrasivas Eletrolíticas de Aço Inoxidável 4mm (Microdont) (45-04-0720)	0,0000	0,00
110	20	UNI	Tiras Abrasivas Eletrolíticas de Aço Inoxidável 6mm (Microdont) (45-04-0721)	0,0000	0,00
111	800	UNI	CREME DENTAL, EMBALAGEM DE 90 GRAMAS (14-02-0011)	0,0000	0,00
112	40	CX	Hemospon Esponja Hemostática de colágeno hidrolizado (gelatina) licofilizada, de origem Porcina uso odontológico e uso único, caixa com 10 unidades (45-04-0800)	0,0000	0,00
113	40	CX	JUVAS SUPERMAX TAMANHO EX, CAIXA COM 100 UNIDADES (45-04-0923)	0,0000	0,00
114	144	LT	ÁLCOOL 70% EMBALAGEM DE 1LT (45-01-0170)	0,0000	0,00
115	2	UN	MICROMOTOR ODONTOLÓGICO CONTRA ÂNGULO GNATUS, PARA BAIXA ROTAÇÃO. (10-01-9451)	0,0000	0,00
116	40	UN	BROCA BAIXA ROTAÇÃO 03 (45-04-0132)	0,0000	0,00
117	20	UNI	BROCA ZECRYA CARBIDE FGL CIRURGICA 23 MM. (45-04-	0,0000	0,00

Solicitante: LILIANE W. MALEK.....

Cruz Machado, 9 de Fevereiro de 2017.

Responsável pelo Setor Compras

ESTADO DO PARANÁ
PREFEITURA MUNICIPAL DE CRUZ MACHADO

CNPJ: 76.339.688/0001-09 Telefone/Fax: 554 1222 / 554 1222
Av. Vitória, 167
C.E.P.: 84620-000 - Cruz Machado - PR

Solicitação Nr.: 185/2017

Data: 09/02/2017

Nr. por Centro de Custo: 5

Folha: 7/8

- Execução de Serviço
 Execução de Obra
 Compra

SOLICITAÇÃO DE MATERIAIS E/OU EXECUÇÃO DE OBRAS/SERVIÇOS

Item	Quantidade	Unid.	Especificação	Preço Unit. Previsto	Preço Total Previsto
			0037)		
118	30	UN	BROCAS DE ALTA ROTAÇÃO 3118F (45-04-0911) <i>2,75</i>	0,0000	0,00
119	5	RDL0	PAPEL GRAU CIRURGICO 08 CM X 100 M (porosidade <i>57,50</i> mínima 65 s a 105 s/110 cm3 de ar) (45-02-2236)	0,0000	0,00
120	145	PCT	SUGADOR ODONTOLOGICO DE PVC TRANSPARENTE <i>5,99</i> DESCARTAVEL ATÓXICO PCT C/ 40 UNID (45-04-0660)	0,0000	0,00
121	10	UN	Resina A1 Z100 3M/ESPE com 4 gr (45-04-0731) <i>45,00</i>	0,0000	0,00
122	20	UN	Limalha de Prata GS-80 frasco com 30 gr cada, liga de prata para misturar com mercúrio vivo em <i>221,00</i> amalgamador que nao é de cápsula. Usada para restauração em amálgama (45-04-0789)	0,0000	0,00
123	15	UN	OBTURADOR PROVISÓRIO CAVITEC 25 GR (45-04-0726) <i>15,00</i>	0,0000	0,00
124	10	UN	RESINA A2 Z100 3M ESPE 4 GRAMAS (45-04-0730) <i>39,00</i>	0,0000	0,00
125	10	UN	RESINA A3 Z 100 3M ESPE CDM 4 GRAMAS. (45-04-0880) <i>39,00</i>	0,0000	0,00
126	10	UN	Resina A3,5 Z100 3M ESPE COM 4 GRAMAS (45-04-0734) <i>39,00</i>	0,0000	0,00
127	10	UN	RESINA B2 Z100 3M ESPE COM 4 GRAMAS (45-04-0881) <i>39,00</i>	0,0000	0,00
128	10	UN	RESINA B3 Z100 3M ESPE COM 4 GRAMAS (45-04-0882) <i>39,00</i>	0,0000	0,00
129	10	UN	Resina C2 Z100 3M ESPE COM 4 GRAMAS (45-04-0732) <i>39,00</i>	0,0000	0,00
130	10	UN	Resina A2,5 Z100 3M ESPE COM 4 GRAMAS (45-04-0728) <i>39,00</i>	0,0000	0,00
131	30	CX	INDICADOR BIOLOGICO PARA AUTOCLAVE A VAPOR <i>37,00</i> COMPATÍVEL COM A MARCA CRISTÓFILI. CAIXA CDM 10. (45-02-1881)	0,0000	0,00
132	3	CX	INDICADOR QUIMICO COMPLY 1250 (3M) (TIRA INDICADRA <i>239,00</i> QUIMICA INTERNA MULTIPARAMÉTRICA PARA CONTROLE DE PACOTES ESTERILIZADOS A VAPDR) cx c/ 240. SEMILAR OU IGUAL A MARCA 3M. (45-02-1883)	0,0000	0,00
133	3	UN	ALVEOLEX 10GR, CURATIVO ALVEOLAR COM PRÓPDLES. (45- 04-0521) <i>38,00</i>	0,0000	0,00
134	5	UN	ESPÁTULA PLÁSTICA PARA MANIPULAÇÃO DE IONÔMERO DE VIDRO. (45-04-0252) <i>2,35</i>	0,0000	0,00
135	5	POT	VASELINA SÓLIDA 90 GRAMAS, POMADA USO IÓFICA, ADULTO E INFANTIL. (45-01-0122) <i>0,53</i>	0,0000	0,00
136	10	UN	BROCA MULTILAMINADA 12 LÂMINAS PARA ACABAMENTO DE RESIAURAÇÕES EM RESINA COMPOSTA. (45-04-0616) <i>35,00</i>	0,0000	0,00

Solicitante: LILIANE W. MALEK:.....

Cruz Machado, 9 de Fevereiro de 2017.

Responsável pelo Setor Compras

ESTADO DO PARANÁ
PREFEITURA MUNICIPAL DE CRUZ MACHADO

CNPJ: 76.339.688/0001-09 Telefone/Fax: 554 1222 / 554 1222
 Av. Vitória, 167
 C.E.P.: 84620-000 - Cruz Machado - PR

Solicitação Nr.: 185/2017

Data: 09/02/2017

Nr. por Centro de Custo: 5

Folha: 8/8

- Execução de Serviço
 Execução de Obra
 Compra

SOLICITAÇÃO DE MATERIAIS E/OU EXECUÇÃO DE OBRAS/SERVIÇOS

Item	Quantidade	Unid.	Especificação	Preço Unit. Previsto	Preço Total Previsto
137	10	UNI	BROCA MULTILAMINADA 24 LÂMINAS, PARA ACABAMENTO DE RESTAURAÇÕES EM RESINA COMPOSTA. (45-02-0574)	0,0000	0,00
138	10	UN	BROCA MULTILAMINADA 36 LÂMINAS PARA ACABAMENTO DE RESTAURAÇÕES EM RESINA COMPOSTA. (45-04-0162)	0,0000	0,00
139	1	UN	Destilador de água cristófilo. Especificações Técnicas Capacidade de reservatório de água destilada: 3,8 Litros Capacidade de reservatório de água comum: 4 Litros Duração do ciclo completo: 6 a 8 horas Peso líquido: 3,4 kg. Peso bruto: 4 kg. Dimensões (cm): 27 (largura) x 33 (altura) x 27,6 (profundidade) Voltagem: 110 Frequência: 60 Hz Potência: 500 Watts modelo 127 Cor: Branca (45-04-0971)	0,0000	0,00
140	1	UN	SELADORA PARA PAPEL GRAU CIRURGICO MANGAL COM TEMPERATURA REGULAVEL SELAGEM DE 2,5MM AREA DE SELAGEM ATÉ 300MM VOLTAGEM 110/220W COM CONTROLE DE TIMER 0,10 SEGUNDOS (08-09-0132)	0,0000	0,00
				Preço Total:	0,00

Solicitante: LILIANE W. MALEK:.....

Cruz Machado, 9 de Fevereiro de 2017.

Responsável pelo Setor Compras

ESTADO DO PARANÁ
PREFEITURA MUNICIPAL DE CRUZ MACHADO

CNPJ: 76.339.688/0001-09 Telefone/Fax: 554 1222 / 554 1222
Av. Vitória, 167
C.E.P.: 84620-000 - Cruz Machado - PR

Solicitação Nr.: 292/2017

Data: 07/03/2017

Nr. por Centro de Custo: 33

Folha: 1/1

- Execução de Serviço
 Execução de Obra
 Compra

SOLICITAÇÃO DE MATERIAIS E/OU EXECUÇÃO DE OBRAS/SERVIÇOS

SOLICITANTE:

Centro de Custo: 234 - HOSPITAL MUNICIPAL SANTA TEREZINHA Código da Dotação :
Órgão: 4 - SECRETARIA MUNICIPAL DE SAÚDE 04.01.2.014.3.3.90.30.36.00.00.00 (117/2017)
Unidade: 1 - FUNDO MUNICIPAL DE SAÚDE
Nome do Solicitante: VALTER FRENZEL
Local de Entrega: HOSPITAL MUNICIPAL STA TEREZINHA - AV. PRES. GETÚLIO VARGAS
Destinação: Identificação: **000009**

Observações:

ITENS SOLICITADOS:

Item	Quantidade	Unid.	Especificação	Preço Unit. Previsto	Preço Total Previsto
1	10	UN	FLUXOMETRO AR COMPRIMIDO (45-01-1135)	0,0000	0,00
				Preço Total:	0,00

R\$ 65,00

Solicitante: VALTER FRENZEL.....

Cruz Machado, 7 de Março de 2017.



Responsável pelo Setor Compras

OK

ESTADO DO PARANÁ
PREFEITURA MUNICIPAL DE CRUZ MACHADO

CNPJ: 76.339.688/0001-09 Telefone/Fax: 554 1222 / 554 1222
Av. Vitória, 167
C.E.P.: 84620-000 - Cruz Machado - PR

Solicitação Nr.: 179/2017

Data: 08/02/2017

Nr. por Centro de Custo: 23

Folha: 1/2

- Execução de Serviço
 Execução de Obra
 Compra

SOLICITAÇÃO DE MATERIAIS E/OU EXECUÇÃO DE OBRAS/SERVIÇOS

100-2017

SOLICITANTE:

Centro de Custo: 234 - HOSPITAL MUNICIPAL SANTA TEREZINHA Código da Dotação :
Órgão: 4 - SECRETARIA MUNICIPAL DE SAÚDE 04.01.2.014.3.3.90.30.24.00.00.00 (117/2017)
Unidade: 1 - FUNDO MUNICIPAL DE SAÚDE
Nome do Solicitante: ADRIANA K. MACKOWIAK 000010
Local de Entrega: HOSPITAL MUNICIPAL STA TEREZINHA - AV. PRES. GETÚLIO VARGAS
Destinação: Identificação:

Observações:

ITENS SOLICITADOS:

Item	Quantidade	Unid.	Especificação	Preço Unit. Previsto	Preço Total Previsto
1	10	UN	CAMA HOSPITALAR COM REGULAGEM DE ALTURA MANUAL, ESTRUTURA EM TUBOS RETANGULARES DE AÇO CARBONO DE 30X50X1,5MM, LEITO EM CHAPA DE AÇD CARBONO DE 1,5MM DOBRADA COM REFORÇOS EM TUBOS DE 20X30X1,2MM, CABECEIRAS RETIRÁVEIS EM ABS BRANCO CDM DPÇÕES DE CORES DE ACABAMENTO, GRADES ACOPLAM-SE ABAIXO DO LEITO AO BAIXA PARA FACILITAR A SAÍDA DO PACIENTE,, AÇIONAMENTOS FEITOS ATRAVÉS DE TRÊS MANIVELAS, MOVIMENTOS FOWLER, SEMI-FOWLER, FLEXÃO DE PERNAS, SENTADO, CARDÍACO E ELEVAÇÃO DO LEITO, ACABAMENTO EM PINTURA ELETROSTÁTICA A PÓ COM SISTEMA DE TRATAMENTO ANTIFERRUGINOSO, GERANDO GRANDE RESISTÊNCIA A ESFORÇOS MECÂNICOS E CORROSIVOS, RODIZIOS DE 4" DECCRATIVOS COM RODAGEM DUPLA, SENDO DOIS COM FREIO E DOIS SEM FREID EM DIAGONAL, CAPACIDADE MÁXIMA 150 KG, DIMENSÕES: ALTURA MÍNIMA470MM, ALTURA MÁXIMA: 710MM, LARGURA ÚTIL: 900MM, LARGURA TOTAL:950MM, COMPRIMENTO ÚTIL: 1900MM, COMPRIMENTO TOTAL: 2000MM. (08-17-0154)	0,0000	0,00
2	10	UN	Cadeira de Rodas - Fabricada em aço carbono, com	0,0000	0,00

Solicitante: ADRIANA K. MACKOWIAK:.....

Cruz Machado, 8 de Fevereiro de 2017.

Responsável pelo Setor Compras

ESTADO DO PARANÁ
PREFEITURA MUNICIPAL DE CRUZ MACHADO

CNPJ: 76.339.688/0001-09 Telefone/Fax: 554 1222 / 554 1222
 Av. Vitoria, 167
 C.E.P.: 84620-000 - Cruz Machado - PR

Solicitação Nr.: 179/2017

Data: 08/02/2017

Nr. por Centro de Custo: 23

Folha: 2/2

- Execução de Serviço
 Execução de Obra
 Compra

SOLICITAÇÃO DE MATERIAIS E/OU EXECUÇÃO DE OBRAS/SERVIÇOS

Item	Quantidade	Unid.	Especificação	Preço Unit. Previsto	Preço Total Previsto
			assento/encosto em nylon, dobrável, freios bilaterais, aro impulsor bilateral, apoio para braços e pés fixos, rodas dianteiras aro 06" com pneus maciços e rodas traseiras aro 24" em alumínio com pneus maciços (ou infláveis). Largura do assento: 40 cm, profundidade do assento: 41 cm, altura do encosto: 36 cm, altura do assento ao chão: 52 cm, comprimento total da cadeira: 100 cm, largura total aberta: 64 cm, largura total fechada: 30 cm, altura ao chão à Manopla: 90 cm, peso da cadeira: 14 kg, capacidade máxima 85 kg. Cor: preta. (08-17-0252)		
3	6	UN	Cadeira de banho - em alumínio pintura epoxy, apoio para braços removível, apoio para pés removível, rodas traseiras de 20" com pneus infláveis, indicado para usuários ate 90 kg (45-02-1346)	0,0000	0,00
4	10	UN	MULETA CANADENSE, SUA ESTRUTURA É EM ALUMINIO, POSSUEM BRAÇADEIRA, APOIO PARA O BRAÇO E UM PAR DE PONTEIRA ANTIDERRAPANTE NA EXTREMIDADE INFERIOR, REGULÁVEL. (05-12-0048)	0,0000	0,00
5	10	UN	BENGALA RETRÁTIL EM ALUMÍNIO, POSSUI CABO ANATÔMICEM PLÁSTICO E ALUMÍNIO POLIDD, PONTEIRA COM PÉ EM BORRACHA ANTIDERRAPANTE, RESISTENTE E FLEXÍVEL. POSSUI 6 NÍVEIS DE REGULAGEM DE ALTURA COM TRAVAMENTO POR PIND. ALTURA MINIMA: 75 CM, ALTURA MÁXIMA: 90 CM, REGULAGEM DE 3 EM CM. (27-20-5369)	0,0000	0,00
6	3	UN	NEBULIZADOR/NEBULIZADOR (PORTÁTIL) COMPLETO (COM MASCARAS ADULTO E INFANTIL, MINIMO UM ANO DE GARANTIA, CERTIFICADO ANVISA. 110/220V (08-17-0533)	0,0000	0,00
				Preço Total:	0,00

000011

Solicitante: ADRIANA K. MACKOWIAK.....

Cruz Machado, 8 de Fevereiro de 2017.

Responsável pelo Setor Compras

Proposta Nº 172

000012

Para

PREFEITURA MUNICIPAL DE CRUZ MACHADO
CNPJ: 76.339.688/0001-09, IE: ISENTO
AV VITÓRIA, 167, CENTRO
84620000 - Cruz Machado, PR
Fone: (42) 3554-1294, Celular: (xx) 3554-1226, dpcompras@pmcm.pr.gov.br

Número da Proposta	172
Data	08/02/2017

Aos cuidados de: Harlei

Vendedor(a): Fernanda Rodrigues

Itens de produto ou serviço

Item	Código	Un	Qtd.	Preço lista	Desc. Item %	Preço un.	Preço total
Cama Hospitalar Fowler Semi-Luxo Manual Desematec	4094	UN	10,00	2.340,00	0,00	2.340,00	23.400,00
Cadeira de Rodas M2000 Pneu Inflável CDS	2552	UN	10,00	699,00	0,00	699,00	6.990,00
Cadeira de Banho Dobrável CDS	1438	UN	6,00	389,50	0,00	389,50	2.337,00
Muleta Canadense Fixa 110Kg Preta - Par - Sequencial	746	PAR	10,00	98,50	0,00	98,50	985,00
BENGALA AJUST AVEL CLICK PRATA - INDAIA	1255	UN	10,00	56,50	0,00	56,50	565,00
Inalador Nebulizador Nebdesk IV G-Tech	4437	UN	2,00	159,90	0,00	159,90	319,80
Inalador Nebulizador Nebcom IV G-Tech	4390	UN	1,00	159,50	0,00	159,50	159,50

Outros itens ou serviços

Foram cotados 02 modelos diferentes de nebulizador devido termos somente 02 uniades de cada modelo. Fizemos assim, para fechar as 03 unidades solicitadas.
Verificar disponibilidade de estoque para cada item.

Total outros itens	Total dos itens	Desconto	Frete	Total da proposta
0,00	34.756,30	0,00	0,00	34.756,30

Condições gerais

Prazo de entrega	até 30 dias
Validade	15 dia(s)
Frete Modalidade	Sem Frete

Observações

--

Atenciosamente, Fernanda Rodrigues
Departamento de vendas

ESTADO DO PARANÁ
PREFEITURA MUNICIPAL DE CRUZ MACHADO

CNPJ: 76.339.688/0001-09
Av. Vitoria, 167
C.E.P.: 84620-000 - Cruz Machado - PR

Telefone: 554 1222

COLETA Nr.: 100/2017
Data: 08/02/2017

DOCUMENTO PARA COTAÇÃO DE PREÇOS

Folha: 1/3

DOCUMENTO DE COTAÇÃO DE PREÇO DE MATERIAIS E/OU SERVIÇOS

Fornecedor: *Farmacos Dom Douglas*
Endereço:
Cidade:

Código: 0
Telefone:
Fax:
Banco:
Agência:
Conta Corrente:

Condições de Pagamento: a vista

Prazo de Entrega: imediato

Validade da Proposta:

Vencimento da Coleta:

Local de Entrega: CENTRO DE SAÚDE DR. CARLOS RENATO PASSOS -

Objeto da Coleta de Preço: - Aquisição de equipamentos hospitalares destinados ao tratamento de pacientes pelo Centro de Saúde Dr Carlos Renato Passos - desta municipalidade.

Observações: - Coleta 100/2017

Cruz Machado, 8 de Fevereiro de 2017.

ESTADO DO PARANÁ
PREFEITURA MUNICIPAL DE CRUZ MACHADO

CNPJ: 76.339.688/0001-09
Av. Victoria, 167
C.E.P.: 84620-028 - Cruz Machado - PR
Telefone: 554 1222

COLETA Nr.: 100/2017
Data: 08/02/2017
DOCUMENTO PARA COTAÇÃO DE PREÇOS

Folha: 2/3

DOCUMENTO DE COTAÇÃO DE PREÇO DE MATERIAIS E/OU SERVIÇOS

Item	Especificação	Unid	Marca	Quantidade	Preço Unitário	Preço Total
1	CAMA HOSPITALAR COM REGULAGEM DE ALTURA MANUAL, ESTRUTURA EM TUBOS RETANGULARES DE AÇO CARBONO DE 30X50X1,5MM, LEITO EM CHAPA DE AÇO CARBONO DE 1,5MM DOBRADA COM REFORÇOS EM TUBOS DE 20X30X1,2MM, CABECEIRAS RETIRÁVEIS EM ABS BRANCO COM OPÇÕES DE CORES DE ACABAMENTO, GRADES AÇOPLAM-SE ABAIXO DO LEITO AO BAIXA PARA FACILITAR A SAÍDA DO PACIENTE,, ACIONAMENTOS FEITOS ATRAVÉS DE TRÊS MANÍVEIS, MOVIMENTOS FOWLER, SEMI-FOWLER, FLEXÃO DE PERNAS, SENTADO, CARDIACO E ELEVAÇÃO DO LEITO, ACABAMENTO EM PINTURA ELETROSTÁTICA A PÓ COM SISTEMA DE TRATAMENTO ANTIFERRUGINOSO, GERANDO GRANDE RESISTÊNCIA A ESFORÇOS MECÂNICOS E CORROSIVOS, RODÍZIOS DE 4" DECORATIVOS COM RODAGEM DUPLA, SENDO DOIS COM FREIO E DOIS SEM FREIO EM DIAGONAL, CAPACIDADE MÁXIMA 150 KG, DIMENSÕES: ALTURA MÍNIMA 470MM, ALTURA MÁXIMA: 710MM, LARGURA ÚTIL: 900MM, LARGURA TOTAL 950MM, COMPRIMENTO ÚTIL: 1900MM, COMPRIMENTO TOTAL: 2000MM, (08-17-0154)	UN		10,00		
2	Cadeira de Rodas - Fabricada em aço carbono, com assentoflexcosto em nylon, dobrável, freios bilaterais, aro impulsor bilateral, apoio para braços e pés fixos, rodas dianteiras aro infláveis), Largura do assento: 40 cm, profundidade do assento: 41 cm, altura do encosto: 36 cm, altura do assento ao chão: 52 cm, comprimento total da cadeira: 100 cm, largura total aberta: 64 cm, largura total fechada: 30 cm, altura ao chão à Manopla: 90 cm, peso da cadeira: 14 kg, capacidade máxima 85 kg. Cor: preta. (08-17-0252)	UN		6,00		
3	Cadeira de banho - em alumínio pintura epoxy, apoio para braços removível, apoio para pés removível, rodas traseiras de 20" com pneus infláveis, indicado para usuários até 90 kg (45-02-1346)	UN		10,00		
4	MULETA CANADENSE, SUA ESTRUTURA É EM ALUMÍNIO, POSSUEM BRAÇADEIRA, APOIO PARA O BRAÇO E UM PAR DE PONTAIRA ANTIDERRAPANTE NA EXTREMIDADE INFERIOR, REGULÁVEL. (05-12-0048)	UN				

Cruz Machado, 8 de Fevereiro de 2017.

ESTADO DO PARANÁ
PREFEITURA MUNICIPAL DE CRUZ MACHADO

CNPJ: 76.339.688/0001-09 Telefone: 554 1222
 Av. Victoria, 167
 C.E.P.: 84620-000 Cruz Machado - PR

COLETA Nr.: 100/2017
 Data: 08/02/2017
 DOCUMENTO PARA COTAÇÃO DE PREÇOS

Folha: 3/3

DOCUMENTO DE COTAÇÃO DE PREÇO DE MATERIAIS E/OU SERVIÇOS

Item	Especificação	Unid	Marca	Quantidade	Preço Unitário	Preço Total
5	BENGALA RETRÁTIL EM ALUMÍNIO, POSSUI CABO ANATÔMICO EM PLÁSTICO E ALUMÍNIO POLIDO, PONTEIRA COM PÉ EM BORRACHA ANTIDERRAPANTE, RESISTENTE E FLEXÍVEL, POSSUI 6 NÍVEIS DE REGULAGEM DE ALTURA COM TRAVAMENTO POR PINO, ALTURA MÍNIMA: 75 CM, ALTURA MÁXIMA: 90 CM, REGULAGEM DE 3 EM CM. (27-20-5369)	UN		10,00		
6	NEBULIZADOR NEBULIZADOR (PORTÁTIL) COMPLETO (COM MÁSCARAS ADULTO E INFANTIL, MÍNIMO UM ANO DE GARANTIA, CERTIFICADO ANVISA, 1102220V (08-17-0333)	UN	<i>Omron</i>	3,00	<i>145,00</i>	<i>435,00</i>
			<i>Biorol</i>			
Total Geral.....:						<i>435,00</i>

Cruz Machado, 8 de Fevereiro de 2017.

[Assinatura]
 FARMACIA FARMACIAS
 CNPJ: 08.207.209/0001-48

67100-2417

ESTADO DO PARANÁ
PREFEITURA MUNICIPAL DE CRUZ MACHADO

CNPJ: 76.339.688/0001-09
Av. Vitória, 167
C.E.P.: 84620-000 - Cruz Machado - PR

Telefone: 554 1222

910000

COLETA N.º: 100/2017
Data: 08/02/2017

DOCUMENTO PARA COTAÇÃO DE PREÇOS

Folha: 1/3

DOCUMENTO DE COTAÇÃO DE PREÇO DE MATERIAIS E/OU SERVIÇOS

Fornecedor:
Endereço:
Cidade

Código: 0
Telefone:
Fax:
Banco:
Agência:
Conta Corrente:

Condições de Pagamento: a vista

Prazo de Entrega: imediato
Vencimento da Coleta:

Local de Entrega: CENTRO DE SAÚDE DR. CARLOS RENATO PASSOS -

Objeto da Coleta de Preço: -Aquisição de equipamentos hospitalares destinados ao tratamento de pacientes pelo Centro de Saúde Dr Carlos Renato Passos - desta municipalidade.

Observações: - Coleta 100/2017

Cruz Machado, 8 de Fevereiro de 2017.

**ESTADO DO PARANÁ
PREFEITURA MUNICIPAL DE CRUZ MACHADO**

CNPJ: 76.339.688/0001-09
Av. Vitória, 167
C.E.P.: 84620-000 - Cruz Machado - PR

Telefone: 554 1222

1710000

COLETA Nr.:

100/2017

Data:

08/02/2017

DOCUMENTO PARA COTAÇÃO DE PREÇOS

Folha: 2/3

DOCUMENTO DE COTAÇÃO DE PREÇO DE MATERIAIS E/OU SERVIÇOS

Item	Especificação	Unid	Marca	Quantidade	Preço Unitário	Preço Total
1	CAMA HOSPITALAR COM REGULAGEM DE ALTURA MANUAL, ESTRUTURA EM TUBOS RETANGULARES DE AÇO CARBONO DE 30X50X1,5MM, LETO EM CHAPA DE AÇO CARBONO DE 1,5MM DOBRADA COM REFORÇOS EM TUBOS DE 20X30X1,2MM, CABECEIRAS RETIRÁVEIS EM ABS BRANCO COM OPÇÕES DE CORES DE ACABAMENTO, GRADES ACOPLAM-SE ABAIXO DO LETO AO BAIXA PARA FACILITAR A SAÍDA DO PACIENTE, ACIOMAMENTOS FEITOS ATRAVÉS DE TRÊS MANIVELAS, MOVIMENTOS FOWLER, SEMI-FOWLER, FLEXÃO DE PERNAS, SENTADO, CARDIACO E ELEVAÇÃO DO LETO, ACABAMENTO EM PINTURA ELETROSTÁTICA A PÓ COM SISTEMA DE TRATAMENTO ANTIFERRUGINOSO, GERANDO GRANDE RESISTÊNCIA A ESFORÇOS MECÂNICOS E CORROSIVOS, RODIZIOS DE 4" DECORATIVOS COM RODAGEM DUPLA, SENDO DOIS COM FREIO E DOIS SEM FREIO EM DIAGONAL, CAPACIDADE MÁXIMA 150 KG, DIMENSÕES: ALTURA MÍNIMA 470MM, ALTURA MÁXIMA: 710MM, LARGURA ÚTIL: 900MM, LARGURA TOTAL: 950MM, COMPRIMENTO ÚTIL: 1900MM, COMPRIMENTO TOTAL: 2000MM. (08-17-0154)	UN		10,00		
2	Cadeira de Rodas - Fabricada em aço carbono, com assento/encosto em nylon, dobrável, freios bilaterais; arô impulsor lateral; apoio para braços e pés fixos, rodas dianteiras arô 06" com pneus maciços e rodas traseiras arô 24" em alumínio com pneus maciços (ou infláveis). Largura do assento: 40 cm, profundidade do assento: 41 cm, altura do encosto: 36 cm, altura do assento ao chão: 52 cm, comprimento total da cadeira: 100 cm, largura total aberta: 64 cm, largura total fechada: 30 cm, altura ao chão à Manopla: 90 cm, peso da cadeira: 14 kg, capacidade máxima 85 kg. Cor: preta. (08-17-0252)	UN		6,00		
3	Cadeira de banho - em alumínio pintura epoxy, apoio para braços removível, apoio para pés removível, rodas traseiras de 20" com pneus infláveis, indicado para usuários até 90 kg (45-02-1946)	UN				
4	MULETA CANADENSE, SUA ESTRUTURA É EM ALUMÍNIO, POSSUEM BRAÇADEIRA, APOIO PARA O BRAÇO E UM PAR DE PONTA DE PONTA ANTI-DERAPANTE NA EXTREMIDADE INFERIOR, REGULAVEL. (05-12-0048)	UN		10,00		

Cruz Machado, 8 de Fevereiro de 2017.

ESTADO DO PARANÁ
 PREFEITURA MUNICIPAL DE CRUZ MACHADO

CNPJ: 76.339.688/0001-09
 Av. Vitoria, 167
 C.E.P.: 84620-000 - Cruz Machado - PR

Telefone: 554 1222

80001

COLETA Nr.: 100/2017
 Data: 08/02/2017

DOCUMENTO PARA COTAÇÃO DE PREÇOS

Folha: 3/3

DOCUMENTO DE COTAÇÃO DE PREÇO DE MATERIAIS E/OU SERVIÇOS

Item	Especificação	Unid	Marca	Quantidade	Preço Unitário	Preço Total
5	BENGALA RETRÁTIL EM ALUMÍNIO, POSSUI CABO ANATÔMICO EM PLÁSTICO E ALUMÍNIO POLIDO, PONTEIRA COM PÉ EM BORRACHA ANTIDERRAPANTE, RESISTENTE E FLEXÍVEL. POSSUI 6 NÍVEIS DE REGULAGEM DE ALTURA COM TRAVAMENTO POR PINO, ALTURA MÍNIMA: 75 CM, ALTURA MÁXIMA: 90 CM, REGULAGEM DE 3 EM CM. (27-20-5369)	UN		10,00		
6	NEBULIZADOR/NEBULIZADOR (PORTÁTIL) COMPLETO (COM MASCARAS ADULTO E INFANTIL, MÍNIMO UM ANO DE GARANTIA, CERTIFICADO ANVISA, 1101220V (08-17-0333)	UN		3,00		
Total Geral.....:						

BIVOLT 200,00
 NDS BIVOLT R\$ 200,00

Cruz Machado, 8 de Fevereiro de 2017.

[Assinatura]
 Vladimir Konulison Oitic
 Farmacêutico CRF 10120
 E-mail: vladimiroto@bol.com.br

FARMÁCIA AVENIDA
 CNPJ: 12-1-0001/000.033.67
 E-mail: fof@farmaciaavenida.com.br



VIDA E SAÚDE Produtos Médicos e Ortopédicos Ltda
Rua Prof. Amazília, Nº 593, Sala 02
84600-000 - União da Vitória, PR
Telefone: (42) 3522-8632
CNPJ: 09.184.911/0001-90
comercial@cirurgicavidaesaude.com.br

Proposta Nº 180

Para

PREFEITURA MUNICIPAL DE CRUZ MACHADO
CNPJ: 76.339.686/0001-09, IE: ISENTO
AV VITÓRIA, 167, CENTRO
84620000 - Cruz Machado, PR
Fone: (42) 3554-1294, Celular: (xx) 3554-1226, dpcompras@pmcm.pr.gov.br

Número da Proposta	180
Data	14/02/2017

Aos cuidados de: Harlei

Vendedor(a): Fernanda Rodrigues

000019

Itens de produto ou serviço

Item	Código	Un	Qtd.	Preço lista	Desc. Item %	Preço un.	Preço total
Cama Hospitalar Fowler Slim Manual Desematec	4093	UN	2,00	1.950,00	10,00	1.755,00	3.510,00
Muleta Canadense Fixa 110Kg Preta - Par - Sequencial	746	PAR	10,00	98,50	0,00	98,50	985,00
BENGALA AJUSTAVEL CLICK PRATA - INDAIA	1255	UN	10,00	56,50	0,00	56,50	565,00

Total outros itens	Total dos itens	Desconto	Frete	Total da proposta
0,00	5.060,00	0,00	0,00	5.060,00

Condições gerais

Prazo de entrega	30
Validade	15 dia(s)
Frete Modalidade	Remetente

Observações

--

Atenciosamente, Fernanda Rodrigues
Departamento de vendas

ESTADO DO PARANÁ
PREFEITURA MUNICIPAL DE CRUZ MACHADO

Folha: 1/7

CNPJ: 76.339.688/0001-09
Av. Vitória, 167
C.E.P.: 84620-000 - Cruz Machado - PR

SOLICITAÇÃO DE ABERTURA DE LICITAÇÃO

Excelentíssimo(a) PREFEITO MUNICIPAL

No uso das atribuições de meu cargo, venho respeitosamente requerer que Vossa Excelência autorize a abertura de procedimento licitatório conforme especificações relacionadas abaixo. A existência de recursos orçamentários foi confirmada pelo parecer contábil expedido pelo setor de contabilidade, estando tudo de acordo com a legislação em vigor.

OBJETO DA LICITAÇÃO: É objeto desta licitação a seleção de sociedade empresária especializada para o Registro de Preço objetivando a aquisição de materiais odontológicos e equipamentos, destinados ao uso do Centro Odontológico e Hospital desta municipalidade, pelo período de 12 (doze) meses, em seus itens conforme especificações constantes do Anexo I deste edital.

000020

Processo Adm. nº: 80/2017 Modalidade: PREGÃO ELETRÔNICO Registro de Preço
Forma de Julgamento: MENOR PREÇO UNITÁRIO
Forma Pgto. / Reajuste:
Prazo Entrega/Exec.: 5 dias
Local de Entrega: CENTRO ODONTOLÓGICO DR. MIECZYSLAW OTTO - RUAAAFONSO NADOLNI
Urgência:
Vigência: 12 meses
Observações: - Coleta de preços 140/2017

Convidados:

DOTAÇÕES QUE SERÃO UTILIZADAS:

1-PREFEITURA MUNICIPAL DE CRUZ MACHADO

Despesa	Código da Dotação	Descrição da Dotação	Compl. do Elemento	Valor Previsto
115	04.01.2.014.3.3.90.30.00.00.00.00	MANUTENÇÃO FUNCIONAMENTO DE POSTOS E	3.3.90.30.10.00.00.00	156.291,50
	Fonte de Recurso : 1000 - Recursos Livres			
115	04.01.2.014.3.3.90.30.00.00.00.00	MANUTENÇÃO FUNCIONAMENTO DE POSTOS E	3.3.90.30.36.00.00.00	650,00
	Fonte de Recurso : 1000 - Recursos Livres			
115	04.01.2.014.3.3.90.30.00.00.00.00	MANUTENÇÃO FUNCIONAMENTO DE POSTOS E	3.3.90.30.43.00.00.00	2.345,00
	Fonte de Recurso : 1000 - Recursos Livres			
125	04.01.2.014.4.4.90.52.00.00.00.00	MANUTENÇÃO FUNCIONAMENTO DE POSTOS E	4.4.90.52.08.00.00.00	34.321,00
	Fonte de Recurso : 1504 - Outros Royalties e Compensações Financeiras e Patr			

Total previsto: 193.607,50

ITENS:

Item	Quantidade	Unid.	Descrição	Preço Unit. Máximo	Total Previsto
1	100,000	PCT	COMPRESA DE GAZE COM 5 DOBRAS 7,5 X 7,5 COM 13 FIOS,CONTENDO 500 UNIDADES NO PACOTE (45-02-2618)	65,0000	6.500,00

Cruz Machado, 8 de Março de 2017.

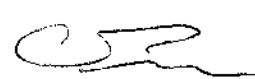
Ordenador dá Despesa

ESTADO DO PARANÁ
PREFEITURA MUNICIPAL DE CRUZ MACHADO

Folha: 2/7

CNPJ: 76.339.688/0001-09
Av. Vitória, 167
C.E.P.: 84620-000 - Cruz Machado - PR

SOLICITAÇÃO DE ABERTURA DE LICITAÇÃO

Item	Quantidade	Unid.	Descrição	Preço Unit. Máximo	Total Previsto
2	300,000	CX	LUVA DE LATEX PARA PROCEDIMENTO, TAM M, CX C/100 LUVA CIRÚRGICA, MATERIAL LÁTEX NATURAL, ESTERILIDADE ESTÉRIL, CARACTERÍSTICAS ADICIONAIS, APRESENTAÇÃO LUBRIFICADA C/ PÓ BIOABSORVÍVEL, ATÓXICA, TIPO USO DESCARTÁVEL, FORMATO ANATÔMICO, EMBALAGEM CONFORME NORMA ABNT C/ ABERTURA ASSÉPTICA. (14-02-1574)	27,0000	8.100,00
3	200,000	CX	LUVA DE LATEX PARA PROCEDIMENTO, TAM P, CX C/100 LUVA CIRÚRGICA, MATERIAL LÁTEX NATURAL, ESTERILIDADE ESTÉRIL, CARACTERÍSTICAS ADICIONAIS, APRESENTAÇÃO LUBRIFICADA C/ PÓ BIOABSORVÍVEL, ATÓXICA, TIPO USO DESCARTÁVEL, FORMATO ANATÔMICO, EMBALAGEM CONFORME NORMA ABNT C/ ABERTURA ASSÉPTICA. (14-02-1567)	25,0000	5.000,00
4	20,000	ROLO	PAPEL GRAU CIRURGICO 10 CM X 100 M (porosidade mínima 65 s a 105 s/110 cm ² de ar) (45-02-2237)	72,0000	1.440,00
5	20,000	ROLO	PAPEL GRAU CIRURGICO 15 CM X 100 M (porosidade mínima 65 s a 105 s/110 cm ² de ar) (45-02-2239)	97,0000	1.940,00
6	10,000	ROLO	PAPEL GRAU CIRURGICO 20 CM X 100 M (porosidade mínima 65 s a 105 s/110 cm ³ de ar) (45-02-2240)	119,0000	1.190,00
7	3,000	ROLO	PAPEL GRAU CIRURGICO 30 CM X 100 M (porosidade mínima 65 s a 105 s/110 cm ³ de ar) (45-01-7220)	169,0000	507,00
8	5,000	UN	CURETA PERIODONTAL 06-07 (45-04-0508)	61,0000	305,00
9	10,000	UN	FORCEPS ADULTO Nº18 R (45-04-0473)	97,0000	970,00
10	4,000	UN	FOTOPOLIMERIZADOR SEM FIO (45-04-0105)	480,0000	1.920,00
11	5,000	UN	IRM Pó de 38 gramas e Líquido de 15 ml (45-04-0875)	43,5800	217,90
12	5,000	UNI	RESINA DENTINA D A2 COM 4 GRAMAS. (45-04-0970)	87,0000	435,00
13	40,000	UN	SERINGA CARPULE COM REFLUXO (45-04-0448)	49,0000	1.960,00
14	150,000	UN	ACIDO GEL 2,5 ML CADA (45-04-0887)	17,0000	2.550,00
15	10,000	CX	ANESTÉSICO (TUBETES) LIDOCAINA SEM VASO CONSTRICTOR CX C/50 (45-04-0430)	58,0000	580,00
16	20,000	UN	ANESTÉSICO TÓPICO GEL BENZOTOP, EMBALAGEM DE 12 GRAMAS (45-04-0872)	7,9000	158,00
17	200,000	CX	ANESTÉSICO TUBETE 3% COM VASO- CAIXA COM 50 UNIDADES (45-04-0910)	79,0000	15.800,00
18	50,000	UN	APLICADORES ADESIVO EXTRA FINO COM 100 UNIDADES (45-01-8063)	16,5000	825,00
19	80,000	UN	BROCA DE ALTA ROTAÇÃO 1014 (45-04-0365)	5,8900	471,20
20	80,000	UN	BROCA DE ALTA ROTAÇÃO 1015 (45-04-0125)	4,1000	328,00
21	80,000	UN	BROCA DE ALTA ROTAÇÃO 1023 (45-04-0963)	4,1000	328,00
22	80,000	UN	BROCA DE ALTA ROTAÇÃO 1112 (45-04-0961)	7,8900	631,20
23	80,000	UN	BROCA DE ALTA ROTAÇÃO 3017 (45-04-0962)	4,1000	328,00
24	80,000	UN	BROCAS DE ALTA ROTAÇÃO 1011 (45-04-0266)	4,1000	328,00
25	100,000	UN	BROCAS DE ALTA ROTAÇÃO 1013 (45-02-0472)	4,1000	410,00
26	60,000	UN	BROCAS DE ALTA ROTAÇÃO 1014 (45-04-0917)	5,1500	309,00
27	50,000	UN	BROCAS DE ALTA ROTAÇÃO 1032 (45-04-0919)	4,1000	205,00
28	50,000	UN	BROCAS DE ALTA ROTAÇÃO 1035 (45-04-0920)	4,1000	205,00
29	50,000	UN	BROCAS DE ALTA ROTAÇÃO 1091 (45-04-0268)	4,1000	205,00
30	50,000	UN	BROCAS DE ALTA ROTAÇÃO 1092 (45-04-0269)	4,1000	205,00
31	50,000	UN	BROCAS DE ALTA ROTAÇÃO 1190 (45-04-0272)	4,1000	205,00
32	60,000	UN	BROCAS DE ALTA ROTAÇÃO 3168F (45-04-0913)	4,1000	246,00
33	50,000	UN	BROCAS DE ALTA ROTAÇÃO 3195F (45-04-0270)	4,1000	205,00
34	50,000	UN	BROCAS DE ALTA ROTACAO N 1016 (45-04-0901)	4,1000	205,00
35	50,000	UN	BROCAS DE ALTA ROTACAO N FG 1046 (45-04-0899)	4,1000	205,00

000021

Cruz Machado, 8 de Março de 2017.

Ordenador da Despesa

ESTADO DO PARANÁ
PREFEITURA MUNICIPAL DE CRUZ MACHADO

Folha: 3/7

CNPJ: 76.339.688/0001-09
 Av. Vitoria, 167
 C.E.P.: 84620-000 - Cruz Machado - PR

SOLICITAÇÃO DE ABERTURA DE LICITAÇÃO

Item	Quantidade	Unid.	Descrição	Preço Unit. Máximo	Total Previsto
36	80,000	UNI	Brocas de baixa Rotação nº 01 (45-04-0690)	5,9000	472,00
37	80,000	UNI	Brocas de baixa Rotação nº 02 (45-04-0691)	5,9000	472,00
38	80,000	UNI	Brocas de baixa Rotação nº 04 (45-04-0693)	5,9000	472,00
39	80,000	UNI	Brocas de baixa Rotação nº 06 (45-04-0694)	6,1000	488,00
40	80,000	UNI	Brocas de baixa Rotação nº 08 (45-04-0695)	5,9000	472,00
41	80,000	UNI	Brocas de baixa Rotação nº 10 (45-04-0696)	6,1500	492,00
42	80,000	UNI	CIMENTO IONOMERO DE VIDRO PÓ E LIQUIDO (45-04-0708)	47,9000	3.832,00
43	20,000	UN	Desoxid - Renovador de Instrumental decapante desoxidante embalagem com 500 ml cada (45-04-0832)	33,0000	660,00
44	10,000	UNI	Detergente Anti-Ferrugem p/ Instrumental Surgestain, 200ML (45-04-0725)	62,0000	620,00
45	120,000	UN	ESCOVA DE ROBINSON BRANCA (45-04-0197)	3,4900	418,80
46	200,000	UN	ESCOVA DE DENTE MACIA, USO ADULTO, EMBALADAS INDIVIDUALMENTE (14-02-1781)	4,6900	938,00
47	2000,000	UN	ESCOVAS DE DENTE INFANTIL MACIA - FABRICAÇÃO NACIONAL - SELD INMETRO - CANTOS ARREDONDADOS (14-02-1798)	7,8000	15.600,00
48	5,000	UN	EUGENOL, FRASCO COM 20 ML (45-04-0874)	14,9000	74,50
49	4,000	CX	FIO DE SUTURA SEDA 3-0 COM 24 ENVELOPES (45-04-0931)	42,0000	168,00
50	4,000	CX	FIO DE SUTURA SEDA 4-0 COM 24 ENVELOPES (45-04-0456)	46,7000	186,60
51	800,000	UN	FIO DENTAL, UND C/100mts (14-01-1177)	6,4900	5.192,00
52	15,000	UN	FLUOR GEL 200 ml (45-04-0135)	7,9000	118,50
53	5,000	UN	FORCEPS ADULTO Nº65 (45-04-0471)	128,0000	640,00
54	5,000	UN	Fórceps nº 151, confeccionado em aço inoxidável para uso odontológico (45-04-0862)	115,0000	575,00
55	10,000	UN	Formocresol, uso odontológico, em frasco de 10 ml (45-04-0803)	8,9900	89,90
56	10,000	UN	Hidróxido de cálcio P.A., composto de cálcio 54%, hidrogênio 2,72% e oxigênio 43,2%, para uso odontológico, apresentado sob forma de pó, embalagem de 10 gramas (45-04-0807)	6,2000	62,00
57	4,000	UNI	KIT BROCA PARA ACABAMENTO DE RESINA COMPOSTA (45-04-0711)	56,0000	224,00
58	4,000	UN	KIT ENHANCE PONTASD SILICONADAS (45-04-0488)	92,0000	368,00
59	2,000	FR	MATERIAL RESTAURADOR INTERMEDIÁRIO LIQ. FR 15ML (45-04-0017)	57,9000	115,80
60	5,000	UN	MERCURIO VIVO K - DENT FRASCO COM 100 GRAMAS (45-04-0876)	263,0000	1.315,00
61	6,000	UN	PLACA DE VIDRO PARA MANIPULAÇÃO DE MATERIAL ODONTOLÓGICO, ESPESSURA DE 5 MM, LARGURA DE 7 CM E COMPRIMENTO DE 14 CM. (45-04-0965)	16,7000	100,20
62	5,000	UN	Porta Agulha c/vídea Mayo 14 cm (45-02-0715)	180,0000	900,00
63	5,000	UNI	SPRAY TESTE DE VITALIDADE PULPAR. FRASCO CDM 200 ML (45-04-0959)	39,0000	195,00
64	30,000	UN	TAÇA DE BORRACHA PARA PROFILAXIA (45-04-0418)	3,9000	117,00
65	40,000	UN	ADESIVO PARA RESTAURAÇÃO ADPER SINGLE BOND2 3M (45-04-0671)	130,0000	5.200,00
66	4,000	UN	CANETA DE ALTA ROTAÇÃO AUTOCLAVÁVEL. (45-04-0539)	580,0000	2.320,00
67	4,000	UN	CANETA DE BAIXA ROTAÇÃO - COM SACA BRDCAS PARA EQUIPAMENTO ODONTOLÓGICO (45-04-0547)	470,0000	1.880,00
68	15,000	UN	CIMENTO HIDRÓXIDO DE CÁLCIO RADIOPACO (45-04-0922)	19,8000	297,00
69	5,000	UN	CLOREXIDINA 2% 100ML (45-01-6641)	3,3500	16,75
70	150,000	UN	ESPELHO PLANO Nº5 (BARACH) (45-04-0709)	15,0000	2.250,00
71	800,000	UN	EVIDENCIADOR DE PLACA BACTERIANA COMPRIMIDO. (45-02-2657)	12,3000	9.840,00
72	3,000	CX	FIO DE SUTURA NYLDN 5-0 COM 24 ENVELOPES (45-04-0932)	65,0000	195,00

000022

Cruz Machado, 8 de Março de 2017.

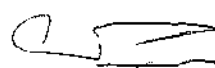
 Ordenador da Oespesa

ESTADO DO PARANÁ
PREFEITURA MUNICIPAL DE CRUZ MACHADO

Folha: 4/7

CNPJ: 76.339.686/0001-09
Av. Vitoria, 167
C.E.P.: 84620-000 - Cruz Machado - PR

SOLICITAÇÃO DE ABERTURA DE LICITAÇÃO

Item	Quantidade	Unid.	Descrição	Preço Unit. Máximo	Total Previsto
73	10,000	UN	FIO DENTAL DE POLIPROPILENO ENCERADO, UNIDADES DE 500MTS, CADA (45-04-0602)	22,0000	220,00
74	5,000	UN	Fluorniz - verniz com flúor 5% de fluoreto de sódio composto de 1 frasco com 10 ml de fluorniz e 1 frasco com 10 ml de solvente para fluorniz (45-04-0827)	37,0000	185,00
75	20,000	UN	Limalha Prata gs-80 embalagem com 50 (45-04-0738)	138,0000	2.760,00
76	2,000	POT	MATERIAL RESTAURADDR INTERMEDIÁRIO PÓ 38 GRS (45-04-0016)	89,0000	178,00
77	20,000	UN	Matriz de aço inoxidável 0,05x5x500mm (45-04-0741)	1,7900	35,80
78	10,000	CX	MDLDEIRA DESCARTAVEL DE CÉRA GRANDE, CAIXA COM 24 UNIDADES CADA. (45-04-0453)	23,0000	230,00
79	10,000	UN	MDLDEIRA DESCARTAVEL DE CÉRA MÉDIA, CAIXA COM 24 UNIDADES. (45-04-0136)	21,0000	210,00
80	3,000	UN	Pasta para polimento e brilho para resina e esmalte, seringa com 4 gramas (45-04-0810)	22,0000	66,00
81	10,000	UN	PASTA PRDFILÁTICA 90GRS (45-01-6640)	7,3000	73,00
82	30,000	UN	SELANTE FLUOROSHIELD 2 gramas (45-04-0924)	47,0000	1.410,00
83	6,000	CX	TOUCA DESCARTAVEL COM ELASTICO, CX C/500 (45-01-0693)	37,0000	222,00
84	6,000	LT	AGUA DXIGENADA 10 VDL. (45-01-6115)	6,3500	38,10
85	2,000	UN	AMALGAMADOR DE CÁPSULAS (45-04-0002)	1.083,0000	2.166,00
86	10,000	UN	APLICADOR DYCAL (45-04-0036)	8,9600	89,60
87	60,000	UN	BROCAS DE ALTA ROTAÇÃO 1021 (45-04-0916)	7,8000	468,00
88	60,000	LT	Detergente enzimático - com 5 enzimas, todos os registros na ANVISA, FATMA e órgãos ambientais; numa diluição 2 ml por litro de água. 1 LITRO (14-01-1566)	29,9000	1.794,00
89	5,000	UN	GLUTARALDEIDO 1000ML 2% (45-02-0449)	12,0000	60,00
90	12,000	UN	HIPOCLDRITO DE SÓDIO 1%, EMBALAGEM DE 01 LITRO (45-01-7716)	8,9400	107,28
91	3,000	CX	LAMINA DE BISTURI Nº12 CAIXA CDM 100 UNIDADES (45-02-0150)	39,0000	117,00
92	5,000	UN	PASTA MAISTD similar ou igual BIODINAMICA seringa com 2,5 gramas (45-04-0010)	16,9000	84,50
93	20,000	UN	PEDRA DE POLIMENTO PARA RESINA, UTILIZADA EM BAIXA ROTAÇÃO. (45-04-0960)	24,0000	480,00
94	10,000	UN	PINÇA MOSQUITO CURVA 12CM (45-04-0292)	25,8400	258,40
95	5,000	UN	RESINA FLOWN A2 4 gramas embalagem com 2 seringas de 1,2 gramas cada (45-04-0879)	30,6700	153,35
96	5,000	UN	RESINA FLOWN B2 embalagem com 2 seringas de 1,2 gramas cada (45-04-0926)	36,0000	180,00
97	5,000	UN	Tesoura Spencer reta para retirar de pontos 12 cm (45-02-2539)	75,0000	375,00
98	50,000	PCT	Toalha de papel, folha dupla, picotada, cor branca (100% branca), super resistente, de rápida absorção, primeira qualidade. Pacote com 02 rolos de 60 toalhas medindo 20x22cm. (14-01-0283)	4,1000	205,00
99	150,000	CX	AGULHA CURTA C/100 UNIDADE (45-04-0378)	30,5900	4.588,50
100	20,000	CX	AGULHA LONGA CAIXA C/100 UNIDADE (45-04-0379)	65,0000	1.300,00
101	12,000	FR	ÁLCOOL GEL FRASCD COM 500ML (14-01-2137)	9,6000	115,20
102	60,000	UN	CABO PARA ESPELHO ODONTOLÓGICO (45-04-0952)	5,2600	315,60
103	10,000	UN	ESPÁTULA ODONTOLÓGICA Nº24. (45-04-0254)	45,0000	450,00
104	2,000	CX	LAMINA D4 BISTURI Nº15 c/100 (45-02-0023)	32,0000	64,00
105	80,000	CX	MASCARA CIRURGICA DESCARTAVEL TRIPLA C/ ELASTICO E METAL PARA O NARIZ CX C/ 50 UNIDADES (45-04-0715)	9,9900	799,20
106	5,000	UN	DLED LUBRIFICANTE SPRAY com 200 ml (45-01-6761)	27,9000	139,50
107	5,000	UN	PEDRA POMES, POTE DE 100 GRAMAS. PARA USO ODONTOLÓGICO. (45-04-0958)	5,5000	27,50

Cruz Machado, 8 de Março de 2017.

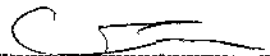

Ordenador da Despesa

ESTADO DO PARANÁ
PREFEITURA MUNICIPAL DE CRUZ MACHADO

Folha: 5/7

CNPJ: 76.339.688/0001-09
Av. Vitória, 167
C.E.P.: 84620-000 - Cruz Machado - PR

SOLICITAÇÃO DE ABERTURA DE LICITAÇÃO

Item	Quantidade	Unid.	Descrição	Preço Unit. Máximo	Total Previsto
108	5,000	UN	Selante de fósulas e fissuras, fotopolimerizável, contendo flúor, apresentação em seringa de 2 gramas (45-04-0812)	25,8900	129,45
109	20,000	UNI	Tiras Abrasivas Eletrolíticas de Aço Inoxidável 4mm (Microdont) (45-04-0720)	9,2000	184,00
110	20,000	UNI	Tiras Abrasivas Eletrolíticas de Aço Inoxidável 6mm (Microdont) (45-04-0721)	7,6900	157,80
111	800,000	UNI	CREME DENTAL, EMBALAGEM DE 90 GRAMAS (14-02-0011)	5,8900	4.712,00
112	40,000	CX	Hemospon Esponja Hemostática de colágeno hidrolizado (gelatina) liofilizada, de origem Porcina uso odontológico e uso único, caixa com 10 unidades (45-04-0800)	28,1000	1.124,00
113	40,000	CX	LUVAS SUPERMAX TAMANHO EX, CAIXA COM 100 UNIDADES (45-04-0923)	29,9000	1.196,00
114	144,000	LT	ALCOOL 70% EMBALAGEM DE 1LT (45-01-0170)	8,4000	1.211,20
115	2,000	UN	MICROMOTOR ODONTOLÓGICO CONTRA ANGULO GNATUS, PARA BAIXA ROTAÇÃO. (10-01-9451)	720,0000	1.440,00
116	40,000	UN	BROCA BAIXA ROTAÇÃO 03 (45-04-0132)	6,9000	276,00
117	20,000	UNI	BROCA ZECRYA CARBIDE FGL CIRURGICA 23 MM. (45-04-0037)	17,0000	340,00
118	30,000	UN	BROCAS DE ALTA ROTAÇÃO 3118F (45-04-0911)	2,7900	83,70
119	5,000	ROLO	PAPEL GRAU CIRURGICO 08 CM X 100 M (porosidade mínima 65 s a 105 s/110 cm3 de ar) (45-02-2236)	57,9000	289,50
120	145,000	PCT	SUGADOR ODONTOLOGICO DE PVC TRANSPARENTE DESCARTAVEL ATÓXICO PCT C/ 40 UNID (45-04-0660)	5,9900	868,55
121	10,000	UN	Resina A1 Z100 3M/ESPE com 4 gr (45-04-0731)	45,0000	450,00
122	20,000	UN	Limaiha de Prata GS-60 frasco com 30 gr cada, liga de prata para misturar com mercúrio vivo em amalgamador que nao é de cápsula. Usada para restauração em amálgama (45-04-0789)	221,0000	4.420,00
123	15,000	UN	OBTURADOR PROVISÓRID CAVITEC 25 GR (45-04-0726)	15,8000	237,00
124	10,000	UN	RESINA A2 Z100 3M ESPE 4 GRAMAS (45-04-0730)	39,9000	399,00
125	10,000	UN	RESINA A3 Z 100 3M ESPE COM 4 GRAMAS. (45-04-0880)	39,9000	399,00
126	10,000	UN	Resina A3,5 Z100 3M ESPE COM 4 GRAMAS (45-04-0734)	39,9000	399,00
127	10,000	UN	RESINA B2 Z100 3M ESPE COM 4 GRAMAS (45-04-0881)	39,9000	399,00
128	10,000	UN	RESINA B3 Z100 3M ESPE COM 4 GRAMAS (45-04-0882)	39,9000	399,00
129	10,000	UN	Resina C2 Z100 3M ESPE COM 4 GRAMAS (45-04-0732)	39,9000	399,00
130	10,000	UN	Resina A2,5 Z100 3M ESPE CDM 4 GRAMAS (45-04-0728)	39,9000	399,00
131	30,000	CX	INDICADOR BIDLOGICO PARA AUTOCLAVE A VAPOR COMPATÍVEL COM A MARCA CRISTÓFILI. CAIXA COM 10. (45-02-1881)	57,9000	1.737,00
132	3,000	CX	INDICADOR QUIMICO COMPLY 1250 (3M) (TIRA INDICADORA QUIMICA INTERNA MULTIPARAMÉTRICA PARA CONTROLE DE PACOTES ESTERILIZADOS A VAPOR) cx c/ 240. SIMILAR OU IGUAL A MARCA 3M. (45-02-1883)	239,0000	717,00
133	3,000	UN	ALVEDLEX 10GR. CURATIVD ALVEOLAR COM PRÓPOLIS. (45-04-0521)	38,2000	114,60
134	5,000	UN	ESPÁTULA PLÁSTICA PARA MANIPULAÇÃO DE IONÔMERO DE VIDRO. (45-04-0252)	3,8500	19,25
135	5,000	POT	VASELINA SÓLIDA 90 GRAMAS, POMADA USO TÓPICA, ADULTO E INFANTIL (45-01-0122)	9,5300	47,65
136	10,000	UN	BROCA MULTILAMINADA 12 LÂMINAS PARA ACABAMENTO DE RESTAURAÇÕES EM RESINA COMPOSTA. (45-04-0616)	35,9000	359,00
137	10,000	UNI	BROCA MULTILAMINADA 24 LÂMINAS, PARA ACABAMENTD DE RESTAURAÇÕES EM RESINA CDMPOSTA. (45-02-0574)	26,4800	264,80
138	10,000	UN	BROCA MULTILAMINADA 36 LÂMINAS PARA ACABAMENTO DE RESTAURAÇÕES EM RESINA COMPDSTA. (45-04-0162)	31,0000	310,00

Cruz Machado, 8 de Março de 2017.



Ordenador da Despesa

ESTADO DO PARANÁ
PREFEITURA MUNICIPAL DE CRUZ MACHADO

Folha: 6/7

CNPJ: 76.339.688/0001-09
 Av. Vitória, 167
 C.E.P.: 84620-000 - Cruz Machado - PR

SOLICITAÇÃO DE ABERTURA DE LICITAÇÃO

Item	Quantidade	Unid.	Descrição	Preço Unit. Máximo	Total Previsto
139	1,000	UN	Destilador de água cristófilo. Especificações Técnicas Capacidade de reservatório de água destilada: 3,8 Litros Capacidade de reservatório de água comum: 4 Litros Duração do ciclo completo: 6 a 8 horas Peso líquido: 3,4 kg. Peso bruto: 4 kg. Dimensões (cm): 27 (largura) x 33 (altura) x 27,6 (profundidade) Voltagem: 110 Frequência: 60 Hz Potência: 500 Watts modelo 127 Cor: Branca (45-04-0971)	999,0000	999,00
					000025
140	1,000	UN	SELADORA PARA PAPEL GRAU CIRURGICO MANUAL COM TEMPERATURA REGULAVEL SELAGEM DE 2,5MM AREA DE SELAGEM ATÉ 300MM VOLTAGEM 110/220W COM CONTRLDE DE TIMER 0,10 SEGUNDOS (08-09-0132)	598,0000	598,00
141	10,000	UN	CAMA HOSPITALAR COM REGULAGEM DE ALTURA MANUAL, ESTRUTURA EM TUBOS RETANGULARES DE AÇO CARBONO DE 30X50X1,5MM, LEITO EM CHAPA DE AÇO CARBONO DE 1,5MM DOBRADA COM REFORÇOS EM TUBOS DE 20X30X1,2MM, CABECEIRAS RETIRÁVEIS EM ABS BRANCO COM OPÇÕES DE CORES DE ACABAMENTO, GRADES ACOPLAM-SE ABAIXO DO LEITO AO BAIXA PARA FACILITAR A SAÍDA DO PACIENTE,, ACIONAMENTOS FEITOS ATRAVÉS DE TRÊS MANIVELAS, MOVIMENTOS FOWLER, SEMI-FOWLER, FLEXÃO DE PERNAS, SENTADO, CARDIACO E ELEVAÇÃO DO LEITO, ACABAMENTO EM PINTURA ELETROSTÁTICA A PÓ COM SISTEMA DE TRATAMENTO ANTIFERRUGINOSO, GERANDO GRANDE RESISTÊNCIA A ESFORÇOS MECÂNICOS E CORROSIVOS, RODÍZIOS DE 4" DECORATIVOS COM RODAGEM DUPLA, SENDO DOIS COM FREIO E DOIS SEM FREIO EM DIAGONAL, CAPACIDADE MÁXIMA 150 KG, DIMENSÕES: ALTURA MÍNIMA 470MM, ALTURA MÁXIMA: 710MM, LARGURA ÚTIL: 900MM, LARGURA TOTAL: 950MM, COMPRIMENTO ÚTIL: 1900MM, COMPRIMENTO TOTAL: 2000MM. (08-17-0154)	2.340,0000	23.400,00
142	10,000	UN	Cadeira de Rodas - Fabricada em aço carbono, com assento/encosto em nylon, dobrável, freios bilaterais, aro impulsor bilateral, apoio para braços e pés fixos, rodas dianteiras aro 06" com pneus maciços e rodas traseiras aro 24" em alumínio com pneus maciços (ou infláveis). Largura do assento: 40 cm, profundidade do assento: 41 cm, altura do encosto: 36 cm, altura do assento ao chão: 52 cm, comprimento total da cadeira: 100 cm, largura total aberta: 64 cm, largura total fechada: 30 cm, altura ao chão à Manopla: 90 cm, peso da cadeira: 14 kg, capacidade máxima 85 kg. Cor: preta. (08-17-0252)	699,0000	6.990,00
143	6,000	UN	Cadeira de banho - em alumínio pintura epoxy, apoio para braços removível, apoio para pés removível, rodas traseiras de 20" com pneus infláveis, indicado para usuários até 90 kg (45-02-1346)	389,0000	2.334,00
144	10,000	UN	MULETA CANADENSE, SUA ESTRUTURA É EM ALUMÍNIO, POSSUEM BRAÇADEIRA, APOIO PARA O BRAÇO E UM PAR DE PONTEIRA ANTIDERRAPANTE NA EXTREMIDADE INFERIOR, REGULÁVEL. (05-12-0048)	98,5000	985,00
145	10,000	UN	BENGALA RETRÁTIL EM ALUMÍNIO, POSSUI CABO ANATÔMICO EM PLÁSTICO E ALUMÍNIO POLIDO, PONTEIRA COM PÉ EM BORRACHA ANTIDERRAPANTE, RESISTENTE E FLEXÍVEL. POSSUI 6 NÍVEIS DE REGULAGEM DE ALTURA COM TRAVAMENTO POR PINO. ALTURA MÍNIMA: 75 CM, ALTURA MÁXIMA: 90 CM, REGULAGEM DE 3 EM CM. (27-20-5369)	56,5000	565,00
146	5,000	UN	NEBULIZADOR/NEBULIZADOR (PORTÁTIL) COMPLETO (COM MASCARAS ADULTO E INFANTIL, MÍNIMO UM ANO DE GARANTIA, CERTIFICADO ANVISA. 110/220V (08-17-0333)	159,0000	795,00

Cruz Machado, 8 de Março de 2017.

 Ordenador da Despesa

ESTADO DO PARANÁ
PREFEITURA MUNICIPAL DE CRUZ MACHADO

Folha: 7/7

CNPJ: 76.339.688/0001-09
Av. Vitória, 167
C.E.P.: 84620-000 - Cruz Machado - PR

000026

Item	Quantidade	Unid.	Descrição	Preço Unit. Máximo	Total Previsto
147	10,000	UN	FLUXOMETRO AR COMPRIMIDO (45-01-1135)	65,0000	650,00
Total Geral ----->				13.638,6500	193.607,50

Cruz Machado, 8 de Março de 2017.

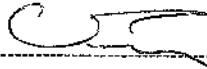

Ordenador da Despesa

AUTORIZAÇÃO PARA ABERTURA DE PROCESSO ADMINISTRATIVO DE LICITAÇÃO

O(a) PREFEITO MUNICIPAL, EUCLIDES PASA, no uso das atribuições que lhe confere a legislação em vigor, especialmente a Lei Nr. 8.666/93 e suas alterações legais, resolve:

01 - Autorizar a abertura do Processo Administrativo de Licitação Nº 80/2017, na modalidade de PREGÃO ELETRÔNICO.

Cruz Machado, s de Março de 2017.

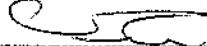

EUCLIDES PASA
PREFEITO MUNICIPAL

ESTADO DO PARANÁ
PREFEITURA MUNICIPAL DE CRUZ MACHADO

CNPJ: 76.339.688/0001-09
 Av. Vitória, 167
 C.E.P.: 84620-000 - Cruz Machado - PR

AUTORIZAÇÃO PARA ABERTURA DE PROCESSO ADMINISTRATIVO DE LICITAÇÃO

O(a) Prefeito Municipal, EUCLIDES PASA, no uso das atribuições que lhe confere a legislação em vigor, especialmente a Lei Nr. 8.666/93 e suas alterações legais, resolve:

000027

01 - Autorizar a abertura do presente processo administrativo de licitação, assim identificado:

A - Processo Nr.: 80/2017
B - Modalidade: PREGÃO ELETRÔNICO **Registro de Preço**
C - Forma de Julgamento: MENOR PREÇO UNITÁRIO
D - Forma Pgto./ Reajuste:
E - Prazo Entrega/Exec.: 5 dias
- Local de Entrega: CENTRO ODONTOLÓGICO OR. MIECZYSLAW OTTO
G - Urgência:
H - Vigência: 12 meses
I - Objeto da Licitação: É objeto desta licitação a seleção de sociedade empresária especializada para o Registro de Preço objetivando a aquisição de materiais odontológicos e equipamentos, destinados ao uso do Centro Odontológico e Hospital desta municipalidade, pelo período de 12 (doze) meses, em seus itens conforme especificações constantes do Anexo I deste edital.
J - Observações: - Coleta de preços 140/2017
K - Convidados:

02 - Indicação de Recursos - Dotação Orçamentária:

1-PREFEITURA MUNICIPAL DE CRUZ MACHADO

Dem. Ansa	Código da Dotação	Descrição da Dotação	Compt. do Elemento	Valor Previsto
115	04.01.2.014.3.3.90.30.00.00.00.00	MANUTENÇÃO FUNCIONAMENTO DE POSTOS E HC	3.3.90.30.10.00.00.00	156.291,50
	Fonte de Recurso : 1000 - Recursos Livres			
115	04.01.2.014.3.3.90.30.00.00.00.00	MANUTENÇÃO FUNCIONAMENTO DE POSTOS E HC	3.3.90.30.36.00.00.00	650,00
	Fonte de Recurso : 1000 - Recursos Livres			
115	04.01.2.014.3.3.90.30.00.00.00.00	MANUTENÇÃO FUNCIONAMENTO DE POSTOS E HC	3.3.90.30.43.00.00.00	2.345,00
	Fonte de Recurso : 1000 - Recursos Livres			

Cruz Machado, 8 de Março de 2017.



 PREFEITO MUNICIPAL

ESTADO DO PARANÁ
PREFEITURA MUNICIPAL DE CRUZ MACHADO

Folha: 2/2

CNPJ: 76.339.688/0001-09
Av. Vitória, 167
C.E.P.: 84620-000 - Cruz Machado - PR

AUTORIZAÇÃO PARA ABERTURA DE PROCESSO ADMINISTRATIVO DE LICITAÇÃO

1-PREFEITURA MUNICIPAL DE CRUZ MACHADO

Despesa	Código da Dotação	Descrição da Dotação	Compl. do Elemento	Valor Previsto
125	04.01.2.014.4.4.90.52.00.00.00.00	MANUTENÇÃO FUNCIONAMENTO DE POSTOS E HC	4.4.90.52.08.00.00.00	34.321,00
Fonte de Recurso : 1504 - Outros Royalties e Compensações Financeiras e Patr				

Total Previsto : 193.607,50

000028

Cruz Machado, 8 de Março de 2017.



PREFEITO MUNICIPAL



Solicitação de Parecer Contábil

Solicitação 80/2017

Venho através do presente solicitar **PARECER CONTÁBIL**, em atendimento a Requisição da Secretaria de Saúde.

OBJETO: É objeto desta licitação a seleção de sociedade empresária especializada para o Registro de Preço objetivando **aquisição de materiais odontológicos e equipamentos, destinados ao uso do Centro Odontológico e Hospital desta municipalidade, pelo período de 12 (doze) meses**, em seus itens conforme especificações constantes do Anexo I deste edital.

MODALIDADE: PREGÃO ELETRÔNICO – REGISTRO DE PREÇOS.

PERÍODO DE ATA: 12 MESES.

PREVISÕES DE VALORES:

Material: R\$ 156.941,50

Material para reabilitação: R\$ 2.345,00

Equipamentos: R\$ 34.321,00

Valor Total: R\$ 193.607,50

000029

Cruz Machado, 09 de Março de 2017.

Presidente da CLP



Prefeitura Municipal de Cruz Machado

Av. Vitória, 167 | Centro | 84620-000

(42) 3554-1222

www.pmcm.pr.gov.br

Cruz Machado, 09 de Março de 2017.

Parecer Contábil nº 086/2017

Referente à Solicitação nº 080/2017 – Secretaria Municipal de Saúde.

Em Atenção à solicitação do Sr. Tarcisio Marinho Piskor, Md. Secretário Municipal de Fazenda e Planejamento, para verificar a existência de recursos orçamentários.

000030

Certifico que:

- HÁ recursos orçamentários para pagamento das obrigações conforme dotação(ões) especificada (s) abaixo (s);

- NÃO HÁ recursos orçamentários para pagamento das Obrigações;

- Despesas Extra Orçamentária;

Recursos orçamentários: 2017

Cód. Reduzido	Unidade Orçamentária	Projeto/ Atividade	Elemento Despesa	Recurso	Saldo Disponível	Valor Previsto
115	04.01	2.014	3.3.90.30.00.00.00	1.000	R\$870.873,51	R\$159.286,50
125	04.01	2.014	4.4.90.52.00.00.00	1.504	R\$66.534,00	R\$34.321,00
Total						R\$193.607,50

Jefferson R. Mazur
Contador
CRC PR 056342/O-8



Prefeitura Municipal de Cruz Machado-PR

Avenida Vitória, 129, Centro, Cruz Machado/PR

Telefone: (42) 3554.1222

CNPJ nº 76.339.688/0001-09

PARECER JURIDICO

A/C Setor de Compras e Licitações da Prefeitura de Cruz Machado
Ref.: Processo Administrativo sob nº 074/2017
Pregão Eletrônico sob nº 040/2017

000031

Atendendo o pedido da Comissão de Licitação, à luz dos institutos jurídicos e legais pertinentes à espécie, examinei o assunto em epigrafe e, *s.m.j.*, sobre ele, implemento as seguintes observações:

Consta o presente processo acima nominado, as especificações do objeto da presente licitação, vigência da contratação e estimativa de preços, bem como as informações da dotação orçamentária respectiva conforme exigido no art. 14 da lei 8.666 de 1993.

Art. 14. Nenhuma compra será feita sem a adequada caracterização de seu objeto e indicação dos recursos orçamentários para seu pagamento, sob pena de nulidade do ato e responsabilidade de quem lhe tiver dado causa.

Junto aos respectivos autos encontram-se a Minuta do edital do Pregão Eletrônico que tem como objeto o registro de preços para aquisição de materiais odontológicos e equipamentos, destinados ao uso do Centro Odontológico e Hospital desta municipalidade, pelo período de 12 (doze) meses, para análise formal.

É O RELATÓRIO.

Analisando a minuta do edital e contrato respectivo, opino que a mesma atende aos requisitos constantes especificamente no artigo 3º da Lei nº 10.520/02, subsidiariamente, pela Lei nº 8.666/93, no que couber.

Art. 3º A fase preparatória do pregão observará o seguinte:

Em seu inciso I:

I - a autoridade competente justificará a necessidade de contratação e definirá o objeto do certame, as exigências de habilitação, os critérios de aceitação das propostas, as sanções por inadimplemento e as cláusulas do contrato, inclusive com fixação dos prazos para fornecimento;

Cumulado com art. 40 da lei 8.666 de 1993.

Art. 40. O edital conterà no preâmbulo o número de ordem em série anual, o nome da repartição interessada e de seu setor, a modalidade, o regime de execução e o tipo da licitação, a menção de que será regida por esta Lei, o local, dia e hora para recebimento da documentação e proposta, bem como para início da abertura dos envelopes;



Prefeitura Municipal de Cruz Machado-PR

Avenida Vitória, 129, Centro, Cruz Machado/PR

Telefone: (42) 3554.1222

CNPJ nº 76.339.688/0001-09

000032

Portanto, em cumprimento ao Princípio da publicidade e face ao contido no artigo 4º I, da Lei 10.520/02, seja publicado na imprensa oficial do Município, aviso contendo o resumo do instrumento convocatório, como forma de garantia de eficácia do Ato Administrativo praticado pelo Agente Público.

ISTO POSTO, é o Parecer

Cruz Machado, PR, 26 de Abril de 2017.

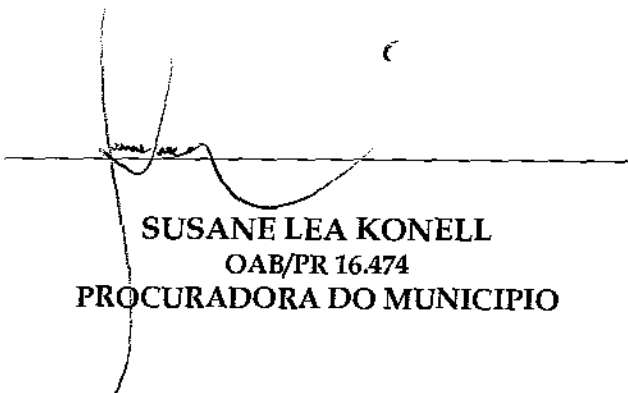
SUSANE LEA KONELL
OAB/PR 16.474
PROCURADORA DO MUNICIPIO

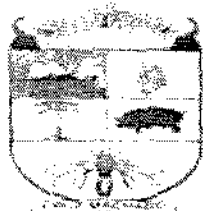

Cruz Machado

PREGÃO ELETRÔNICO nº. 40/2017
PROCESSO nº. 74/2017

ESTADO DO PARANÁ PREFEITURA MUNICIPAL DE CRUZ MACHADO
CNPJ 76.339.688/0001-09
Avenida Vitória nº167 CEP 84620-000 – Cruz Machado Pr.

000033
1

PREGÃO ELETRÔNICO nº. 40/2017
PROCESSO nº. 74/2017

AVISO DE LICITAÇÃO

OBJETO: É objeto desta licitação a seleção de sociedade empresária especializada para o Registro de Preço objetivando a aquisição de materiais odontológicos e equipamentos, destinados ao uso do Centro Odontológico e Hospital desta municipalidade, pelo período de 12 (doze) meses, em seus itens conforme especificações constantes do Anexo I deste edital.

RECEBIMENTO DAS PROPOSTAS: das 16:00 do dia 13/03/2017 às 08:30 horas do dia 24/03/2017.

ABERTURA E JULGAMENTO DAS PROPOSTAS: das 08:01 às 08:59 horas do dia 24/03/2017.

INÍCIO DA SESSÃO DE DISPUTA DE PREÇOS: às 09:00 horas do dia 24/03/2017.

REFERÊNCIA DE TEMPO: horário de Brasília (DF).

FORMA DE JULGAMENTO: MENOR PREÇO UNITÁRIO.

INFORMAÇÕES E ENTREGA DO EDITAL:

No endereço <https://www.bl.org.br>

Prefeitura Municipal, sala de Licitações, Av. Vitória, 167, Centro, Cruz Machado/PR.

No sítio: www.pmcm.pr.gov.br

HORÁRIO: Das 13:30 às 17:30 horas

FONE/FAX: (0xx42)3554-1222

Cruz Machado, 13 de Março de 2017.

Tarcísio Marinho Piskor

Pregoeiro (a)



Cruz Machado

PREGÃO ELETRÔNICO nº. 40/2017
PROCESSO nº. 74/2017

000034

PREÂMBULO

O Município de Cruz Machado, Estado do Paraná, CNPJ nº 76.339.688/0001-09, através da Secretaria de Administração, sita à Av. Vitória, 167, Centro de Cruz machado – PR, CEP: 84.620-000, torna público que está aberta licitação na modalidade **PREGÃO (SISTEMA REGISTRO DE PREÇO)**, do tipo **MENOR PREÇO POR ITEM**, regido pelo Decreto Municipal n. 2.162/2013, pela Lei n.º 10.520, de 17 de julho de 2002 e, subsidiariamente, à Lei nº 8.666/93, suas alterações e demais legislações aplicáveis, bem como as normas vigentes e aplicáveis ao objeto da presente licitação e considerando o Decreto Federal nº 8250/2014 de 23 de maio de 2014 e Decreto Municipal nº 1.170/2007, que institui o Sistema de Registro de Preços – SRP, para a aquisição de bens e serviços, no âmbito da administração pública municipal de Cruz Machado e Leis Complementares nº 123/2006 de 14 de dezembro de 2006 e nº 147/2014 de 07 de agosto de 2014, a ser executado pela Comissão designada pela Portaria nº 011/2016 de 07 de janeiro de 2016, para atender à solicitação da Secretaria Municipal de Saúde.

As propostas deverão obedecer às especificações deste instrumento convocatório e anexos, que dele fazem parte integrante.

1. DO OBJETO

1.1. É objeto desta licitação a seleção de sociedade empresária especializada para o Registro de Preço objetivando a aquisição de materiais odontológicos e equipamentos, destinados ao uso do Centro Odontológico e Hospital desta municipalidade, pelo período de 12 (doze) meses, em seus itens conforme especificações constantes do Anexo I deste edital.

TIPO: Menor Preço.

CRITÉRIO de julgamento das Propostas: Menor preço por ITEM.

RECEBIMENTO DAS PROPOSTAS: das 16:00 do dia 13/03/2017 às 08:30 horas do dia 24/03/2017.

ABERTURA E JULGAMENTO DAS PROPOSTAS: das 08:01 às 08:59 horas do dia 24/03/2017.

INÍCIO DA SESSÃO DE DISPUTA DE PREÇOS: às 09:00 horas do dia 24/03/2017.

REFERÊNCIA DE TEMPO: horário de Brasília (DF).

LOCAL: www.bll.org.br "Acesso Identificado"

FORMALIZAÇÃO DE CONSULTAS/ENCAMINHAMENTOS:

Endereço: Av. Vitória, 167, Centro de Cruz machado – PR, CEP: 84.620-000
PREGOEIRO: Tarcísio Marinho Piskor

IMPORTANTE: A(s) empresa(s) vencedora(s) do Pregão deverão apresentar, VIA E-MAIL (licitacao@pmcm.pr.gov.br), imediatamente após o encerramento da disputa, os documentos comprobatórios de habilitação, conforme ANEXO 02. Para que se efetue o cadastro reserva, todos os participantes do Pregão deverão anexar o "Contrato Social ou documento equivalente", na página da BLL, quando do cadastramento da proposta, em local próprio para documentos e não junto com a proposta, para não ser desclassificado pela identificação da mesma, assim, se por qualquer motivo não cumprir o estabelecido em edital, a Administração, poderá adquirir do segundo colocado e, assim sucessivamente, conforme estabelecido no Decreto 1.170/2007.

Obs. Esse documento só estará disponível após o encerramento da disputa do Pregão.

2. DISPOSIÇÕES PRELIMINARES:

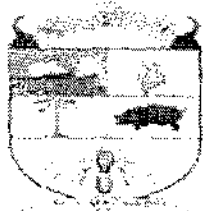

PREGÃO ELETRÔNICO nº. 40/2017
PROCESSO nº. 74/2017

000035

2.1. O Pregão, na forma Eletrônica será realizado em sessão pública, por meio da **INTERNET**, mediante condições de segurança - criptografia e autenticação - em todas as suas fases através do Sistema de Pregão, na Forma Eletrônica (licitações) da **Bolsa de Licitações e Leilões**. A utilização do sistema de pregão eletrônico da Bolsa de Licitações e Leilões do Brasil está consubstanciada nos §§ 2º e 3º do Artigo 2º da Lei 10.520/02.

3

2.2. O sistema de pregão eletrônico, **BLL Compras**, da Bolsa de Licitações e Leilões do Brasil é realizado por meio da internet, mediante condições de segurança, criptografia e autenticação em todas as suas fases.

2.3. Os trabalhos serão conduzidos por funcionário da Prefeitura Municipal de Cruz Machado, denominado **PREGOEIRO**, mediante a inserção e monitoramento de dados gerados ou transferidos para o aplicativo "Licitações" constante da página eletrônica da Bolsa de Licitações e Leilões (www.bll.org.br).

2.4. O **PREGOEIRO** da Prefeitura do Município de Cruz Machado - PR, mediante a inserção e monitoramento de dados gerados ou transferidos para o aplicativo "BLL Compras" constante na página da internet da Bolsa de Licitações e Leilões do Brasil (www.bll.org.br)

3. RECEBIMENTO E ABERTURA DAS PROPOSTAS E DATA DO PREGÃO

3.1. O fornecedor deverá observar as datas e os horários limites previstos no presente Edital para o credenciamento junto ao provedor do sistema para participação da licitação, bem como o cadastramento e a abertura da proposta, atentando também para a data e horário para início da disputa.

4. DA PARTICIPAÇÃO

4.1. Poderão participar desta Licitação todas e quaisquer empresas ou sociedades, regularmente estabelecidas no País, que sejam especializadas e credenciadas no objeto desta licitação e que satisfaçam todas as exigências, especificações e normas contidas neste Edital e seus Anexos.

4.2. Poderão participar deste Pregão Eletrônico as empresas que apresentarem toda a documentação por ela exigida para respectivo cadastramento junto à **Bolsa de Licitações e Leilões**.

4.3. É vedada a participação de empresa em forma de consórcios ou grupos de empresas.

4.4. Não poderá participar da licitação a empresa que estiver sob falência, concordata, concurso de credores, dissolução, liquidação ou que tenha sido declarada inidônea por órgão ou entidade da administração pública direta ou indireta, federal, estadual, municipal ou Distrito Federal ou que esteja cumprindo período de suspensão no âmbito da administração municipal.

4.5. O licitante deverá estar credenciado, de forma direta ou através de empresas associadas à **Bolsa de Licitações e Leilões**, até no mínimo **uma hora antes** do horário fixado no edital para o recebimento das propostas.

4.6. O cadastramento do licitante deverá ser requerido acompanhado dos seguintes documentos:

a) Instrumento particular de mandato outorgando à corretora associada, por meio de seu operador devidamente credenciado junto à Bolsa, poderes específicos de sua representação no pregão, conforme modelo fornecido pela **Bolsa de Licitações e Leilões (ANEXO 04)**.

b) Declaração de seu pleno conhecimento, de aceitação e de atendimento às exigências de habilitação previstas no Edital, conforme modelo fornecido pela **Bolsa de Licitações e Leilões (ANEXO 04)** e

c) Ficha técnica descritiva, anexo 05, com todas as especificações do produto objeto da licitação em conformidade com os **ANEXO 01 e 03**, **Sob nenhuma hipótese será admitida a substituição da ficha técnica adicionada, nem mesmo antes do início da disputa de lances. "A empresa participante do certame não deve ser identificada". Decreto 5.450/05 art. 24 parágrafo 5º.**



**PREGÃO ELETRÔNICO nº. 40/2017
PROCESSO nº. 74/2017**

O custo de operacionalização e uso do sistema, ficará a cargo do Licitante vencedor do certame, que pagará a Bolsa de Licitações e Leilões, provedora do sistema eletrônico, o equivalente ao percentual estabelecido pela mesma sobre o valor contratual ajustado, a título de taxa pela utilização dos recursos de tecnologia da informação, em conformidade com o regulamento operacional da BLL – Bolsa de Licitações e Leilões, anexo 04.

4.7. A microempresa ou empresa de pequeno porte, além da apresentação da declaração constante no Anexo 09 para fins de habilitação, deverá, quando do cadastramento da proposta inicial de preço a ser digitado no sistema, informar no campo próprio da ficha técnica descritiva do objeto consoante com o modelo do Anexo 05, o seu regime de tributação para fazer valer o direito de prioridade do desempate. Art. 44 e 45 da LC 123/2006.

IMPORTANTE

Nota 01: Os Itens foram distribuídos conforme artigo 48 da Lei Complementar nº 147/2014:

Cota Principal – Lote/itens abertos para a participação de todos os interessados, inclusive os que se enquadrem na condição de “Microempresa – ME” ou “Empresa de Pequeno Porte – EPP” e que atuem no ramo de atividade referente ao objeto licitado.

Cota Reservada – Lote/itens constituídos por até 25% (vinte e cinco por cento) do quantitativo do respectivo objeto, estão abertos para a participação exclusiva de “Microempresa – ME” ou “Empresa de Pequeno Porte – EPP”, sem prejuízo de sua participação nos lotes da cota principal, e que atuem no ramo de atividade referente ao objeto licitado, conforme determina o artigo 48 da Lei Complementar nº 147/2014. No Anexo I-A estão destacados os itens da Cota Reservada.

Nota 02: Caso todas os participantes forem credenciados como ME/EPP haverá uma única disputa e julgamento para cota principal e cota reservada.

Nota 03: Serão identificados os itens da Cota Reservada na Planilha de Detalhamento dos Itens (PDI) do Anexo I através da coluna “Só MPes” sendo marcadas por um (*) asterisco os itens reservados.

5. REGULAMENTO OPERACIONAL DO CERTAME

5.1. O certame será conduzido pelo PREGOEIRO, com o auxílio da equipe de apoio, que terá, em especial, as seguintes atribuições:

- a) acompanhar os trabalhos da equipe de apoio;
- b) responder as questões formuladas pelos fornecedores, relativas ao certame;
- c) abrir as propostas de preços;
- d) analisar a aceitabilidade das propostas;
- e) desclassificar propostas indicando os motivos;
- f) conduzir os procedimentos relativos aos lances e à escolha da proposta do lance de menor preço;
- g) verificar a habilitação do proponente classificado em primeiro lugar;
- h) declarar o vencedor;
- i) receber, examinar e decidir sobre a pertinência dos recursos;
- j) elaborar a ata da sessão;
- k) encaminhar o processo à autoridade superior para homologar e autorizar a contratação;
- l) abrir processo administrativo para apuração de irregularidades visando a aplicação de penalidades previstas na legislação.

CREDENCIAMENTO NO SISTEMA LICITAÇÕES DA BOLSA DE LICITAÇÕES E LEILÕES

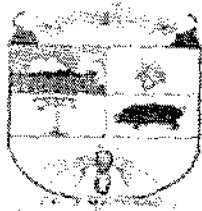

**PREGÃO ELETRÔNICO nº. 40/2017
PROCESSO nº. 74/2017**

5.2. As pessoas jurídicas ou firmas individuais interessadas deverão nomear através do instrumento de mandato previsto no item 4.6 "a", com firma reconhecida, operador devidamente credenciado em qualquer empresa associada.

à **Bolsa de Licitações e Leilões**, atribuindo poderes para formular lances de preços e praticar todos os demais atos e operações no site: www.bll.org.br.

5.3. A participação do licitante no pregão eletrônico se dará por meio de participação direta ou através de empresas associadas à BLL – Bolsa de Licitações e Leilões, a qual deverá manifestar, por meio de seu operador designado, em campo próprio do sistema, pleno conhecimento, aceitação e atendimento às exigências de habilitação previstas no Edital.

5.4. O acesso do operador ao pregão, para efeito de encaminhamento de proposta de preço e lances sucessivos de preços, em nome do licitante, somente se dará mediante prévia definição de senha privativa.

5.5. A chave de identificação e a senha dos operadores poderão ser utilizadas em qualquer pregão eletrônico, salvo quando canceladas por solicitação do credenciado ou por iniciativa da **BLL - Bolsa De Licitações e Leilões**.

5.6. É de exclusiva responsabilidade do usuário o sigilo da senha, bem como seu uso em qualquer transação efetuada diretamente ou por seu representante, não cabendo a **BLL - Bolsa de Licitações e Leilões** a responsabilidade por eventuais danos decorrentes de uso indevido da senha, ainda que por terceiros.

5.7. O credenciamento do fornecedor e de seu representante legal junto ao sistema eletrônico implica a responsabilidade legal pelos atos praticados e a presunção de capacidade técnica para realização das transações inerentes ao pregão eletrônico.

PARTICIPAÇÃO

5.8. A participação no Pregão, na Forma Eletrônica se dará por meio da digitação da senha pessoal e intransferível do representante credenciado (operador da corretora de mercadorias) e subsequente encaminhamento da proposta de preços, exclusivamente por meio do sistema eletrônico, observados data e horário limite estabelecido.

5.9. Caberá ao fornecedor acompanhar as operações no sistema eletrônico durante a sessão pública do pregão, ficando responsável pelo ônus decorrente da perda de negócios diante da inobservância de quaisquer mensagens emitidas pelo sistema ou da desconexão do seu representante;

5.10. Qualquer dúvida em relação ao acesso no sistema operacional, poderá ser esclarecida ou através de uma empresa associada ou pelos telefones: Curitiba-PR (41) 3042-9909 e 3091-9654, ou através da **Bolsa de Licitações e Leilões** ou pelo e-mail contato@bll.org.br.

ABERTURA DAS PROPOSTAS E FORMULAÇÃO DOS LANCES

5.11. A partir do horário previsto no Edital e no sistema, terá início a sessão pública do pregão, na forma eletrônica, com a divulgação das propostas de preços recebidas, passando o PREGOEIRO a avaliar a aceitabilidade das propostas.

5.12. Aberta a etapa competitiva, os representantes dos fornecedores deverão estar conectados ao sistema para participar da sessão de lances. A cada lance ofertado o participante será imediatamente informado de seu recebimento e respectivo horário de registro e valor.

5.13. Só serão aceitos lances cujos valores forem inferiores ao último lance que tenha sido anteriormente registrado no sistema.

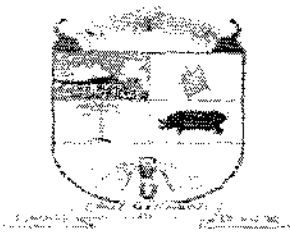

PREGÃO ELETRÔNICO nº. 40/2017
PROCESSO nº. 74/2017

000038

5.14. Não serão aceitos dois ou mais lances de mesmo valor, prevalecendo aquele que for recebido e registrado em primeiro lugar.

5.15. As propostas não deverão estar com valores superiores ao máximo fixado no Edital (REFERENTE AO VALOR UNITÁRIO DO LOTE) e não havendo lances com valores iguais ou inferiores, serão desclassificados.

5.16. Fica a critério do PREGOEIRO a autorização da correção de lances com valores digitados errados ou situação semelhante, mesmo que antes do início da disputa de lances.

5.17. Durante o transcurso da sessão pública os participantes serão informados, em tempo real, do valor do menor lance registrado. O sistema não identificará o autor dos lances aos demais participantes. Decreto 5.450/05 art. 24 parágrafo 5º.

5.18. No caso de desconexão com o PREGOEIRO, no decorrer da etapa competitiva do Pregão, na Forma Eletrônica, o sistema eletrônico poderá permanecer acessível às licitantes para a recepção dos lances, retornando o PREGOEIRO, quando possível, sua atuação no certame, sem prejuízos dos atos realizados.

5.19. Quando a desconexão persistir por tempo superior a dez minutos, a sessão do Pregão, na Forma Eletrônica será suspensa e terá reinício somente após comunicação expressa aos operadores representantes dos participantes, através de mensagem eletrônica (e-mail) divulgando data e hora da reabertura da sessão.

5.20. A etapa de lances da sessão pública será encerrada mediante aviso de fechamento iminente dos lances, emitido pelo sistema eletrônico, após o que transcorrerá período de tempo extra. O período de tempo extra ocorrerá em um intervalo que poderá ser de 01 (um) segundo a 30 (trinta) minutos, aleatoriamente determinado pelo sistema eletrônico, findo o qual será automaticamente encerrada a recepção de lances, não podendo em hipótese alguma, as empresas apresentarem novos lances. (FECHAMENTO RANDÔMICO).

5.20.1. Face à imprevisão do tempo extra, as Empresas participantes deverão estimar o seu valor mínimo de lance a ser ofertado, evitando assim, cálculos de última hora, que poderá resultar em uma disputa frustrada por falta de tempo hábil.

5.21. Facultativamente, o PREGOEIRO poderá encerrar a sessão pública mediante encaminhamento de aviso de fechamento iminente dos lances e subsequente transcurso do prazo de trinta minutos, findo o qual será encerrada a recepção de lances. Neste caso, antes de anunciar o vencedor, o PREGOEIRO poderá encaminhar, pelo sistema eletrônico contraproposta diretamente ao proponente que tenha apresentado o lance de menor preço, para que seja obtido preço melhor, bem como decidir sobre sua aceitação.

5.22. O sistema informará a proposta de menor preço imediatamente após o encerramento da etapa de lances ou, quando for o caso, após negociação e decisão pelo PREGOEIRO acerca da aceitação do lance de menor valor.

5.23. **Os documentos relativos à habilitação, solicitados no Anexo 02 deste Edital, (e quando a empresa se enquadrar no regime ME/EPP enviar também o Anexo 09, deverão enviados via e-mail do PREGOEIRO até 02 (duas) horas após o término do Certame. (licitacao@pmcm.pr.gov.br).**

5.24. Posteriormente, os mesmos documentos da Empresa vencedora deverão ser encaminhados em originais ou cópias autenticadas, no prazo máximo de 05(cinco) dias úteis, contados da data da sessão pública virtual, juntamente com a proposta de preços corrigida, para a Prefeitura Municipal Cruz Machado:

Prefeitura Municipal de Cruz Machado - PR

Endereço: Av. Vitória, 167, Centro de Cruz Machado – PR, CEP: 84.620-000.

PREGOEIRO: Tarcísio Marinho Piskor.

5.25. A sessão pública fica suspensa, ou seja, permanece em fase de classificação/habilitação até o recebimento da documentação original dentro das condições dispostas no item 5.24.

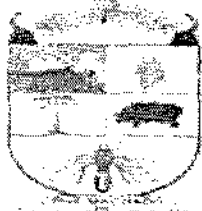

PREGÃO ELETRÔNICO nº. 40/2017
PROCESSO nº. 74/2017

000039

5.26. O não cumprimento do envio dos documentos de habilitação dentro do prazo acima estabelecido, acarretará nas sanções previstas no item 12, deste Edital, podendo o PREGOEIRO convocar a empresa que apresentou a proposta ou o lance subsequente.

5.27. Se a proposta ou o lance de menor valor não for aceitável, ou se o fornecedor desatender às exigências habilitatórias, o PREGOEIRO examinará a proposta ou o lance subsequente, verificando a sua compatibilidade e a habilitação do participante, na ordem de classificação, e assim sucessivamente, até a apuração de uma proposta ou lance que atenda o Edital. Também nessa etapa o PREGOEIRO poderá negociar com o participante para que seja obtido preço melhor.

5.28. Caso não sejam apresentados lances, será verificada a conformidade entre a proposta de menor preço e valor estimado para a contratação.

5.29. Constatando o atendimento das exigências fixadas no Edital e inexistindo interposição de recursos, o objeto será adjudicado ao autor da proposta ou lance de menor preço.

5.30. Quando for constatado o empate, conforme estabelece os artigos 44 e 45 da LC 123/2006, o PREGOEIRO aplicará os critérios para o desempate em favor ME/EPP. Após o desempate, poderá o PREGOEIRO ainda negociar um melhor preço caso ela não atinja o valor de referência definido pela administração pública.

6. PROPOSTA NO SISTEMA ELETRÔNICO

6.1. O encaminhamento de proposta para o sistema eletrônico pressupõe o pleno conhecimento e atendimento às exigências de habilitação previstas no Edital. O Licitante será responsável por todas as transações que forem efetuadas em seu nome no sistema eletrônico, assumindo como firmes e verdadeiras suas propostas e lances.

6.2. No preenchimento da proposta eletrônica deverão, obrigatoriamente, ser informadas no campo próprio as **ESPECIFICAÇÕES** e **MARCAS** dos serviços e/ou produtos ofertados, conforme a ficha técnica descritiva do serviço e/ou produto. A não inserção de arquivos ou informações contendo as especificações e marcas dos serviços e/ou produtos neste campo, implicará na **desclassificação** da Empresa, face à ausência de informação suficiente para classificação da proposta.

O objeto deverá estar totalmente dentro das especificações contidas no ANEXO 01 e 03.

6.3. A validade da proposta será de 60 (sessenta) dias, contados a partir da data da sessão pública do Pregão.

6.4. Na hipótese do licitante ser ME/EPP será necessário a informação desse regime fiscal no campo próprio da ficha técnica (anexo 05) sob pena do licitante enquadrado nesta situação não utilizar dos benefícios do direito de preferência para o desempate, conforme estabelece a Lei Complementar 123/2006.

6.5. **É VEDADA A IDENTIFICAÇÃO DOS PROPONENTES LICITANTES NO SISTEMA, NAS FICHAS TÉCNICAS OU DOCUMENTOS, EM QUALQUER HIPÓTESE, ANTES DO TÉRMINO DA FASE COMPETITIVA DO PREGÃO.** Decreto 5.450/05 art. 24 parágrafo 5º.

7. PROPOSTA ESCRITA E FORNECIMENTO

7.1. A Empresa vencedora, deverá enviar ao PREGOEIRO, a Proposta de Preços escrita, com o(s) valor(es) oferecido(s) após a etapa de lances, em 01 (uma) via, rubricada em todas as folhas e a última assinada pelo Representante Legal da Empresa citado nos documentos de habilitação, em linguagem concisa, sem emendas, rasuras ou entrelinhas, contendo Razão Social, CNPJ – Cadastro Nacional de Pessoa Jurídica, Inscrição Estadual, endereço completo, número de telefone e fax, número de agência de conta bancária, no prazo estipulado no item 5.24, deste Edital.

Na proposta escrita, deverá conter:



- b) O prazo de validade que não poderá ser inferior a 60 (sessenta) dias, contados da abertura das propostas virtuais;
- c) Especificação e/marca completa do serviço e/ou produto oferecido com informações técnicas que possibilitem a sua completa avaliação, totalmente conforme descrito no ANEXO 01 e 03, deste Edital e;
- d) Data e assinatura do Representante Legal da proponente.

7.2. O objeto, rigorosamente de acordo com o ofertado nas propostas, deverá ser entregue no endereço indicado no Anexo 01.

7.3. Atendidos todos os requisitos, será considerada vencedora a licitante que oferecer o **Menor preço - Compras - Unitário por item**.

7.4. Nos preços cotados deverão estar incluídos todos os custos e demais despesas e encargos inerentes ao produto até sua entrega no local fixado por este Edital.

7.5. Serão desclassificadas as propostas que conflitem com as normas deste Edital ou da legislação em vigor.

8. GARANTIA

8.1. A garantia deverá ser da seguinte forma: Para todos os Lotes de 03 meses no mínimo, **ou a data de validade descrita na embalagem, se maior**, a contar do recebimento definitivo do objeto pela Contratante.

9. CRITÉRIOS DE JULGAMENTO

9.1. Para julgamento será adotado o critério de Menor preço - Compras - Unitário por item, observado o prazo para fornecimento, as especificações técnicas, parâmetros mínimos de desempenho e de qualidade e demais condições definidas neste Edital.

9.2. EM ATENDIMENTO AO DISPOSTO NO CAPÍTULO V DA LEI COMPLEMENTAR Nº 123/2006, SERÃO OBSERVADOS OS SEGUINTE PROCEDIMENTOS:

9.2.1. Encerrada a fase de lances, se a proposta de menor lance não tiver sido ofertada por microempresa ou empresa de pequeno porte e o sistema eletrônico identificar que houve proposta apresentada por microempresa ou empresa de pequeno porte igual ou até 5%(cinco por cento) superior à proposta de menor lance, será procedido o seguinte:

a) A microempresa ou empresa de pequeno porte melhor classificada, será convocada pelo sistema eletrônico, via "chat" de comunicação do pregão eletrônico para, no prazo de 5(cinco) minutos após a convocação, apresentar nova proposta inferior aquela considerada vencedora do certame, situação em que, atendidas as exigências habilitatórias, será adjudicada em seu favor o objeto do pregão.

b) No caso de empate de propostas apresentadas por microempresas ou empresas de pequeno porte que se enquadrem no limite estabelecido no subitem 9.2.1, o sistema realizará um sorteio eletrônico entre elas para que se identifique aquela que primeiro será convocada para apresentar melhor oferta, na forma do disposto na alínea "a".

c) Não sendo vencedora a microempresa ou empresa de pequeno porte melhor classificada, na forma da alínea "a" anterior, serão convocadas as remanescentes, quando houver, na ordem classificatória, para o exercício do mesmo direito.

9.2.2. Na hipótese da não contratação nos termos previstos no subitem 9.2.1, o objeto licitado será adjudicado em favor da proposta originalmente vencedora do certame, desde que atenda aos requisitos de habilitação.

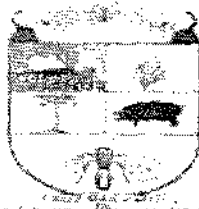

9.3. O PREGOEIRO anunciará o licitante detentor da proposta ou lance de menor valor, imediatamente após o encerramento da etapa de lances da sessão pública ou, quando for o caso, após negociação e decisão pelo PREGOEIRO acerca da aceitação do lance de menor valor.

9.4. Se a proposta ou o lance de menor valor não for aceitável, o PREGOEIRO examinará a proposta ou o lance subsequente, na ordem de classificação, verificando a sua aceitabilidade e procedendo a sua habilitação. Se for necessário, repetirá esse procedimento, sucessivamente, até a apuração de uma proposta ou lance que atenda ao Edital.

9.5. Ocorrendo a situação a que se referem os subitens 5.27 e 5.28 deste Edital, o PREGOEIRO poderá negociar com a licitante para que seja obtido melhor preço.

9.6. De sessão, o sistema gerará ata circunstanciada, na qual estarão registrados todos os atos do procedimento e as ocorrências relevantes.

10. HABILITAÇÃO

10.1. Conforme ANEXO 02.

11. IMPUGNAÇÃO AO EDITAL E RECURSOS

11.1. Não serão conhecidos às impugnações e os recursos apresentados fora do prazo legal e/ou subscritos por representante não habilitado legalmente ou não identificado no processo para responder pelo proponente.

11.2. Até 48 (quarenta e oito horas) antes da data fixada para recebimento das propostas qualquer interessado poderá impugnar ou solicitar esclarecimentos em relação a este ato convocatório.

11.3. O PREGOEIRO emitirá sua decisão no prazo de 03 (três) dias úteis, procedendo aos encaminhamentos necessários.

11.4. Ao final da sessão, o proponente que desejar recorrer contra decisões do PREGOEIRO poderá fazê-lo, através do seu representante, manifestando sua intenção com registro da síntese das suas razões, sendo-lhes facultado juntarem memoriais no prazo de 03 (três) dias. Os interessados ficam, desde logo, intimados a apresentar contra-razões em igual número de dias, que começarão a correr do término do prazo do recorrente.

11.5. A falta de manifestação imediata e motivada importará a preclusão do direito de recurso.

11.6. Não será concedido prazo para recursos sobre assuntos meramente protelatórios ou quando não justificada a intenção de interpor o recurso pelo proponente.

11.7. Os recursos contra decisões do PREGOEIRO não terão efeito suspensivo.

11.8. O acolhimento de recurso importará a invalidação apenas dos atos insuscetíveis de aproveitamento.

a) As Impugnações, Esclarecimentos e Os recursos deverão ser enviados em duas vias.

b) Uma via original deverá ser encaminhada para a Prefeitura Municipal de Cruz Machado - PR, no endereço: Av. Vitória, 167, Centro, CEP 84.620-000 setor de Licitações.

c) Esta via deverá estar em papel timbrado com o nome da empresa, as razões do recurso e assinatura do representante legal para que possa ser anexada no processo.

d) Junto com este documento original, deverá ser enviado também uma cópia por e-mail (e-mail do PREGOEIRO indicado na pg 01 do edital) para que seja possível a publicação on-line das razões do recurso interposto e a decisão cabida à este.

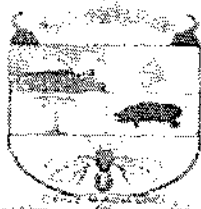

PREGÃO ELETRÔNICO nº. 40/2017
PROCESSO nº. 74/2017

000042

12. MULTAS E SANÇÕES ADMINISTRATIVAS

12.1. Os casos de inexecução do objeto deste edital, erro de execução, execução imperfeita, atraso injustificado e inadimplemento contratual, sujeitará o proponente contratado às penalidades previstas no Art. 87 da Lei 8.666/93, das quais destacam-se:

- a) advertência;
- b) multa de 0,05% (cinco centésimos por cento) do valor do contrato, por dia de atraso injustificado na execução do mesmo, observado o prazo máximo de 05 (cinco) dias úteis;
- c) multa de 3% (três por cento) sobre o valor estimado para o contrato, pela recusa injustificada do adjudicatário em executá-lo;
- d) suspensão temporária de participação em licitações e impedimento de contratar com o Município, no prazo de até 02 (dois) anos;
- e) declaração de inidoneidade para contratar com a Administração Pública, até que seja promovida a reabilitação, facultado ao contratado o pedido de reconsideração da decisão da autoridade competente, no prazo de 10 (dez) dias da abertura de vistas ao processo.

12.2. Após o devido processo legal, as penalidades serão aplicadas pela autoridade competente que deverá comunicar a Comissão Permanente de Licitação todas as ocorrências para fins de cadastramento e demais providências.

12.2.1. Entende-se por autoridade competente a gestora da despesa executada.

12.3. Os valores das multas aplicadas previstas nos subitens acima poderão ser descontados dos pagamentos devidos pela Administração.

12.4. Da aplicação das penalidades definidas nas alíneas "a", "b", "c" e "d" do item 14.1, caberá recurso no prazo de (cinco) dias úteis, contados da intimação.

12.4.1. Da aplicação da penalidade definida na alínea "e" do item 14.1, caberá pedido de reconsideração no prazo de 10 (dez) dias úteis, contados da intimação.

12.5. O recurso ou pedido de reconsideração relativo às penalidades acima dispostas será dirigido à autoridade gestora da despesa, a qual decidirá o recurso no prazo de 05 (cinco) dias úteis e o pedido de reconsideração, no prazo de 10 (dez) dias úteis.

12.6. Será aplicada multa de 5% (cinco por cento) do valor total da proposta aos licitantes que derem causa a tumulto durante a sessão pública de licitação ou ao retardamento dos trabalhos em razão de comportamento inadequado e atitudes injustificadas e infundadas de seus representantes.

12.7. A não entrega dentro dos prazos definidos, injustificada e passado o prazo de tolerância desclassificará a fornecedora do certame.

13. DO PRAZO E LOCAL DE ENTREGA

13.1. Local, prazos e forma de execução conforme descritos no ANEXO I deste Edital.

13.2. O prazo de validade do registro de preços será de **12 (doze) meses**, contado a partir da data da publicação da respectiva Ata de Registro de Preços.

13.3. A Ata de Registro de Preços poderá ser alterada, cancelada ou suspensa na ocorrência das situações previstas no Decreto Municipal nº 1.170/2007.

14. DO REAJUSTE E DA REPACTUAÇÃO

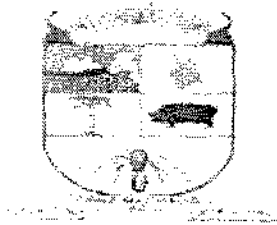

Prefeitura Municipal de Cruz Machado

000043

**PREGÃO ELETRÔNICO nº. 40/2017
PROCESSO nº. 74/2017**

14.1. Admitido reajuste ou repactuação, Art. 16º do Decreto Municipal 1.170/2007, no termo de contrato, para restabelecer a relação que as parte pactuaram inicialmente entre os encargos do contratado e a retribuição do CONTRATANTE para a justa remuneração, objetivando a manutenção do equilíbrio econômico-financeiro inicial do contrato, na hipótese de sobreviverem fatos imprevisíveis, ou previsíveis, porém de consequências incalculáveis, retardadores ou impeditivos da execução do ajustado, ou ainda, em caso de força maior, caso fortuito ou fato do príncipe, configurando área econômica extraordinária e extracontratual.

11

15. ATA DE REGISTRO DE PREÇOS

15.1. Após a adjudicação e a homologação, os preços serão registrados na Ata de Registro de Preços, cuja minuta constitui o Anexo II deste Edital.

15.2. Convocada, terá a adjudicatária o prazo de 05 (cinco) dias úteis, a contar da data do recebimento da comunicação da Prefeitura do Município de Cruz Machado, para assinar a Ata de Registro de Preços, sob pena de sujeitar-se às penalidades previstas neste Edital.

15.3. A vigência da Ata de Registro de Preços será de **12 (doze) meses**, contados a partir da primeira publicação das Atas de Registro de Preços deste processo licitatório.

15.4. O órgão gerenciador da Ata de Registro de Preços poderá, a qualquer tempo, requerer comprovação da prática dos preços apresentados, que poderá ser feita através da cópia de notas fiscais ou outro documento comprobatório dos preços de mercado.

15.5. Nos termos do § 2º do Artigo 15 da Lei 8666/93, serão publicados pelo órgão gerenciador da Prefeitura do Município de Cruz Machado, trimestralmente, no Diário Oficial Eletrônico do Município, a Ata de Registro de Preços atualizada no sítio <http://www.pnccm.pr.gov.br/>, contendo todos os valores unitários referentes a este Pregão.

15.6. Quando os primeiros classificados estiverem impossibilitados de cumprir com o fornecimento do objeto (devidamente justificado e aceito pela Administração), as licitantes remanescentes poderão ser chamadas para fornecer os materiais, desde que o preço registrado encontre-se dentro dos praticados no mercado.

15.7. Caso os preços dos licitantes remanescentes encontrem-se acima do praticado no mercado, os mesmos poderão ser negociados (reduzidos). Caso os preços venham a ser negociados, os mesmos serão novamente registrados em Ata e publicados conforme item 14 deste Edital.

16. DO PRAZO DE VALIDADE E DO CANCELAMENTO DO REGISTRO DE PREÇOS.

16.1. O prazo de validade do registro de preços será de **12 (doze) meses**, contado a partir da data da publicação da respectiva Ata de Registro de Preços.

16.2. A Ata de Registro de Preços poderá ser alterada, cancelada ou suspensa na ocorrência das situações previstas no Decreto Municipal nº 1.170/2007.

17. DAS CONTRATAÇÕES

17.1. O licitante vencedor estará obrigado a celebrar os contratos que poderão advir, nas condições estabelecidas no ato convocatório, nos respectivos Anexos e na própria Ata de Registro de Preços.

17.2. A existência de preços registrados não obriga a Administração a firmar as contratações que deles poderão advir, ficando-lhe facultada a utilização de outros meios, respeitada a legislação relativa às licitações, sendo assegurado ao beneficiário do registro a preferência de contratação em igualdade de condições.

17.3. Para instruir a contratação o órgão responsável emitirá empenho e/ou ordem de serviço, ou instrumento equivalente, constando as quantidades, o preço registrado, o local da execução/fornecimento, o prazo e o horário

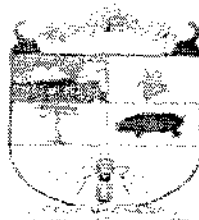

PREGÃO ELETRÔNICO nº. 40/2017
PROCESSO nº. 74/2017

000044

17.4. O licitante vencedor deverá, no prazo de 05 (cinco) dias corridos contados da data da convocação, comparecer à sede da Secretaria solicitante para retirar o empenho e/ou ordem de serviço.

18. DAS CONDIÇÕES DE FORNECIMENTO/EXECUÇÃO DO OBJETO DA LICITAÇÃO

18.1. A execução/fornecimento será parcelada por um período de **12 (doze) meses**, conforme solicitação do Órgão Gerenciador da Ata de Registro de Preços.

18.2. A execução/fornecimento ocorrerá de acordo com o especificado no Anexo I deste Edital.

18.3. A execução/fornecimento deverá ser procedida nas quantidades, prazos e horários determinados pela Contratante e correrão por conta da Contratada todas as despesas relativas a transporte, tributos, encargos trabalhistas e previdenciários decorrentes da execução/fornecimento do objeto da presente licitação.

18.4. Por ocasião da execução/fornecimento, a Contratada deverá colher no comprovante respectivo a data, o nome, o cargo, a assinatura e o número do Registro Geral (RG) do servidor da Contratante responsável pelo recebimento.

18.5. Constatadas irregularidades no objeto contratual, a Contratante poderá:

18.5.1. Se disser respeito à especificação, rejeitá-lo no todo ou em parte, determinando a substituição ou rescindindo a contratação, sem prejuízo das penalidades cabíveis; na hipótese de substituições, a Contratada deverá fazê-la em conformidade com a indicação da Administração, no prazo máximo de 05 (cinco) dias, contado da notificação por escrito, mantido o preço inicialmente contratado;

18.5.2. Se disser respeito à diferença de quantidade ou de partes, determinar sua complementação ou rescindir a contratação, sem prejuízo das penalidades cabíveis; na hipótese de complementação, a Contratada deverá fazê-la em conformidade com a indicação do Contratante, no prazo máximo de 05 (cinco) dias, contado da notificação por escrito, mantido o preço inicialmente contratado.

19. DO PAGAMENTO:

19.1. O pagamento será efetuado através de ordem bancária e depósito em conta corrente indicada pelo Contratado, à vista da fatura/nota fiscal por ele apresentada, no prazo máximo de 30 (trinta) dias após o recebimento definitivo do objeto, com a apresentação da Nota Fiscal somente Eletrônica devidamente atestada pela secretaria;

19.2. A vencedora do certame deverá apresentar as certidões (FGTS, TRABALHISTA, CERTIDÃO ESTADUAL, FEDERAL E MUNICIPAL) em validade para o pagamento.

19.3. Quaisquer erro ou emissão ocorrido na documentação fiscal será motivo de correção por parte da adjudicatária e haverá em decorrência, suspensão do prazo de pagamento até que o problema seja definitivamente sanado.

19.4. Não haverá sob hipótese alguma, pagamento antecipado.

19.5. A Nota Fiscal/Fatura deverá conter número do Processo e número do empenho.

19.6. VALOR ESTIMADO A SER LICITADO

19.6.1. O valor total estimado para o REGISTRO DE PREÇOS é composto na Planilha de Detalhamentos dos Itens (PDI) no Anexo I.

19.6.2. DA DOTAÇÃO ORÇAMENTÁRIA

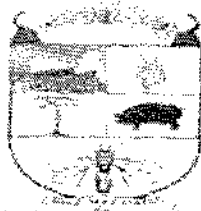

**PREGÃO ELETRÔNICO nº. 40/2017
PROCESSO nº. 74/2017**

19.6.3. Os recursos destinados ao pagamento do objeto de que trata o presente edital, são oriundos dos recursos vinculados.

Os recursos orçamentários correrão por conta da seguinte dotação:

13

Unid.Orç.	Código da Dotação	Descrição da Despesa	Complemento do Elemento
04.01	2.014.3.3.90.30.00.00.00.00	MANUTENÇÃO FUNCIONAMENTO DE POSTOS E HOSPITAL DA R	33903010000000
04.01	2.014.3.3.90.30.00.00.00.00	MANUTENÇÃO FUNCIONAMENTO DE POSTOS E HOSPITAL DA R	33903036000000
04.01	2.014.3.3.90.30.00.00.00.00	MANUTENÇÃO FUNCIONAMENTO DE POSTOS E HOSPITAL DA R	33903043000000
04.01	2.014.4.4.90.52.00.00.00.00	MANUTENÇÃO FUNCIONAMENTO DE POSTOS E HOSPITAL DA R	44905208000000

20. DAS DISPOSIÇÕES GERAIS

20.1. As dúvidas quanto à execução da contratação poderão ser tiradas através do telefone (42) 3554-1294, na SECRETARIA MUNICIPAL DE SAÚDE no horário de 08h00min às 12h00min horas e das 13h30min às 16h00min.

22.2. O proponente é responsável pela fidelidade e legitimidade das informações prestadas e dos documentos apresentados em qualquer fase da licitação. A falsidade de qualquer documento apresentado ou a inverdade das informações nele contidas implicará a imediata desclassificação do proponente que o tiver apresentado, ou, caso tenha sido o vencedor, a rescisão do contrato ou do pedido de compra, sem prejuízo das demais sanções cabíveis;

22.3. É facultado a PREGOEIRO OFICIAL, ou à autoridade a ele superior, em qualquer fase da licitação, promover diligências com vistas a esclarecer ou a complementar a instrução do processo;

22.3.1. Os proponentes intimados para prestar quaisquer esclarecimentos adicionais deverão fazê-lo no prazo determinado pelo PREGOEIRO OFICIAL, sob pena de desclassificação/inabilitação;

22.4. O desatendimento de exigências formais não essenciais não importará no afastamento do proponente, desde que seja possível a aferição da sua qualificação e a exata compreensão da sua proposta;

22.5. As normas que disciplinam este Pregão serão sempre interpretadas em favor da ampliação da disputa entre os proponentes, desde que não comprometam o interesse da Administração, a finalidade e a segurança da contratação;

22.6. As decisões referentes a este processo licitatório poderão ser comunicadas aos proponentes por qualquer meio de comunicação que comprove o recebimento ou, ainda, mediante publicação.

22.7. Os casos não previstos neste Edital serão decididos pelo PREGOEIRO OFICIAL e Equipe de Apoio;

22.8. A participação do proponente nesta licitação implica em aceitação de todos os termos deste Edital;

22.9. Não cabe à Bolsa de Licitações e Leilões do Brasil qualquer responsabilidade pelas obrigações assumidas pelo fornecedor com a contratante, em especial com relação à forma e às condições de entrega dos bens ou da prestação de serviços e quanto à quitação financeira da negociação realizada.

22.10. De sessão, o sistema gerará ata circunstanciada, na qual estarão registrados todos os atos do procedimento e as ocorrências relevantes.

22.11. O foro designado para julgamento de quaisquer questões judiciais resultantes deste Edital será o da COMARCA DE UNIÃO DA VITÓRIA/PR, considerado aquele a que está vinculada a Administração Municipal.

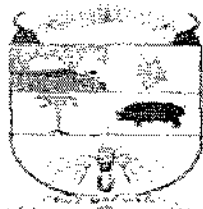

**PREGÃO ELETRÔNICO nº. 40/2017
PROCESSO nº. 74/2017**

22.12. O Edital deste pregão encontra-se publicado na íntegra nos sites <http://www.pmc.m.pr.gov.br/>, no link Portal Transparência e <http://www.bll.org.br>.

22.13. O PREGOEIRO OFICIAL e Equipe de Apoio na Modalidade Pregão, atenderão aos interessados no horário das 08:30h às 11h ou das 13h30 às 16h00, no Departamento de Licitações e Compras. Os quais podem ser solicitados via email em licitação@pmcm.com.br no prazo máximo de 72 (setenta e duas) horas, ou seja, 03 (três) dias úteis antes do início da Licitação.

22.14. No caso de desconexão com o PREGOEIRO OFICIAL, no decorrer da etapa competitiva do Pregão Eletrônico, o sistema eletrônico poderá permanecer acessível aos licitantes para a recepção dos lances, retornando a PREGOEIRO OFICIAL, quando possível, sua atuação no certame, sem prejuízos dos atos realizados;

22.15. Quando a desconexão persistir por tempo superior a dez minutos, a sessão do Pregão Eletrônico será suspensa e terá reinício somente após comunicação expressa aos operadores representantes dos participantes, através de e-mail, divulgando data e hora da reabertura da sessão;

24.16. Integram o presente Edital:

- ANEXO 01 – TERMO DE REFERÊNCIA DO OBJETO
- ANEXO 1-A – ESPECIFICAÇÕES DOS ITENS
- ANEXO 02 – EXIGÊNCIAS PARA HABILITAÇÃO
- ANEXO 03 – MODELO DE CARTA PROPOSTA COMERCIAL PARA LICITANTE VENCEDOR
- ANEXO 04 – TERMO DE ADESÃO AO SISTEMA ELETRÔNICO DE LICITAÇÕES DA BLL
- ANEXO 04-A – ANEXO AO TERMO
- ANEXO 05 – FICHA TÉCNICA DESCRITIVA DO OBJETO PARA INÍCIO DO PREGÃO - BLL
- ANEXO 06 – DECLARAÇÃO DE FATOS IMPEDITIVOS
- ANEXO 07 – DECLARAÇÃO DE REQUISITOS HABILITATÓRIOS
- ANEXO 08 – DECLARAÇÃO DE QUE NÃO EMPREGA MENOR
- ANEXO 09 – DECLARAÇÃO DE ENQUADRAMENTO NO REGIME DE TRIBUTAÇÃO DE ME/EPP
- ANEXO 10 – TERMO DE MINUTA DE CONTRATO/ATA DE REGISTRO DE PREÇOS

Dê-se-lhe a divulgação prevista na Lei n. 10.520/02.
E, para que ninguém alegue ignorância, é o presente Edital publicado em resumo no JORNAL O COMÉRCIO e afixado em local de costume da PREFEITURA MUNICIPAL DE CRUZ MACHADO.
Prefeitura de Cruz Machado, 29 de Maio de 2016.

Prefeitura de Cruz Machado, 13 de Março de 2017.

Prefeito Municipal

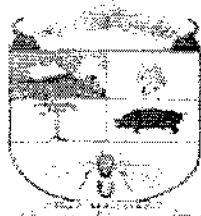

**PREGÃO ELETRÔNICO nº. 40/2017
PROCESSO nº. 74/2017**

ANEXO I

TERMO DE REFERÊNCIA E VALOR ESTIMADO

15

1 - OBJETO: Lei 10.520/02, art. 3º, II.

1.1. É objeto desta licitação a seleção de sociedade empresária especializada para o Registro de Preço objetivando a aquisição de materiais odontológicos e equipamentos, destinados ao uso do Centro Odontológico e Hospital desta municipalidade, pelo período de 12 (doze) meses, em seus itens conforme especificações constantes do Anexo I deste edital.

2 - Justificativa: Lei 10.520/02, art. 3º, I e III.

2.1. A aquisição de materiais e equipamentos é de extrema necessidade, haja vista a continuidade dos serviços prestados aos munícipes no Centro Odontológico Dr Mieczyslaw Otto e Hospital Santa Terezinha desta municipalidade.

3 - Valor Estimado da Contratação: Lei 10.520/02, art. 3º, III.

3.1. Conforme cotações prévias realizadas, anexas ao processo licitatório, estima-se que a aquisição na importância de **R\$ 193.607,50 (Cento e noventa e três mil seiscentos e sete reais e cinquenta centavos)** conforme planilha de custo (anexo I-A).

3.2. As quantidades foram estimadas na demanda mensal para um período de 12 (doze) meses.

4 - Critérios de Aceitação do Objeto: Lei 10.520/02 art. 3º I

4.1. Verificações da conformidade do objeto licitado.

4.2. Verificação do preço ofertado de cada item conforme proposta de preço.

5 - Condições de Recebimento do Objeto: Art. 73 a 76 da LGL – Lei 8.666/93.

5.1. Só serão recebidos produtos que estejam de acordo com cada solicitação devendo ser observada a quantidade e especificação de cada item.

5.2. Os materiais deverão ser entregues novos, embalados, completos, com acessórios pertinentes, manuais e em plenas condições de funcionamento, e de atendimento às necessidades do município.

5.3. Os produtos/materiais a serem entregues deverão ter validade mínima de 06 (seis) meses, contados a partir da entrega.

5.4. Os produtos/materiais entregues deverão ser de primeira linha e estar em conformidade com as normas da ABNT e INMETRO em sua versão mais recente. Na entrega serão verificados especificações conforme descrição da Ata, os prazos de validade e o estado de conservação das embalagens.

6 - Prazo de Entrega: Art. 3º, I da Lei 10.520/02.

6.1. Os materiais / equipamentos deverão ser entregues no prazo máximo de 05 (cinco) dias, a partir da requisição.

6.1.1. Os prazos de que tratam o item 6.1 poderão ser prorrogados uma vez, por igual período, quando solicitado pelo convocado durante o transcurso do prazo e desde que ocorra motivo justificado aceito pela Administração.

6.2. As entregas se darão de forma parcelada (sem ônus de entrega), pelo período de 12 (doze) meses, a partir



**PREGÃO ELETRÔNICO nº. 40/2017
PROCESSO nº. 74/2017**

000048

7 - Local de Entrega Art. 3º, I da Lei 10.520/02.

7.1. Os materiais, objeto desta licitação, deverão ser entregues (sem ônus de entrega), parceladamente, de acordo com as solicitações da Secretaria de Saúde, no Almoxarifado da Secretaria Municipal de Saúde, sito à Av. Presidente Getúlio Vargas, nº 246 – Centro, Cruz Machado – PR CEP: 84.620-000, das 08:30 às 11:30 horas e das 13:30 às 16:00 horas, durante o período de vigência da Ata de Registro de Preços.

16

8 - Obrigações da Contratada e Contratante: Art. 3º, I da Lei 10.520/02.

8.1. Incumbe à Contratante:

- I - acompanhar e fiscalizar a execução deste contrato;
- II - Vetar o emprego de qualquer produto que considerar incompatível com as especificações apresentadas na proposta da CONTRATADA, que possa ser inadequado, nocivo ou danificar bens patrimoniais ou ser prejudicial à saúde;
- III - Designar Servidor ou Comissão para proceder aos recebimentos provisórios e definitivos do objeto contratado, ou rejeitá-lo;
- IV - Atestar as Notas Fiscais/Faturas após a efetiva entrega do objeto desta licitação;
- V - Efetuar o(s) pagamento(s) à Contratada;
- VI - Aplicar à Contratada as sanções administrativas regulamentares e contratuais cabíveis.

8.2. Incumbe à(s) Contratada(s):

- I - fornecer o objeto, conforme especificações e demais disposições deste Termo de Referência, do edital e nas condições contidas em sua proposta;
- II - executar as entregas nos locais determinados e dentro dos prazos estabelecidos;
- III - prestar assistência técnica na forma e prazos definidos, se for o caso;
- IV - cumprir a garantia se for o caso;
- V - atender prontamente quaisquer exigências da fiscalização inerentes ao objeto do contrato, formalizado por meio de Nota de Empenho;
- VI - manter, durante toda a execução do contrato, formalizado por meio de Nota de Empenho, as mesmas condições da habilitação;
- VI - emitir fatura no valor pactuado e condições do contrato, formalizado por meio de Nota de Empenho, apresentando-a à Contratante para ateste e pagamento;
- VII - Aceitar nas mesmas condições contratuais os acréscimos e supressões.

8.3. O contrato será gerenciado pelo Chefe do setor e pela procuradoria deste município.

9 – Estratégia de Suprimento: Art. 8º II dec.3.555

9.1. Os produtos serão solicitados de acordo com as necessidades deste município e serão conferidos no local indicado no subitem 07 deste Termo de Referência e seu recebimento será feito em duas etapas, na seguinte ordem:

1ª Etapa - Recebimento Provisório: Será averiguada apenas a quantidade e a conformidade dos itens com o discriminado na Nota Fiscal e eventualmente apontar as irregularidades observadas;

2ª Etapa - Recebimento Definitivo: Serão verificadas a qualidade, e a especificação do objeto entregue, em conformidade com o exigido no edital de licitação e no Termo de Referência com a proposta de preço da licitante vencedora.

10. Responsável pela Emissão do Termo de Referência: Lei 10.520/02, art. 3º, I e III.
Euclides Pasa – Prefeito Municipal

IMPORTANTE Nota 01: Os Itens foram distribuídos conforme artigo 48 da Lei Complementar nº 147/2014:

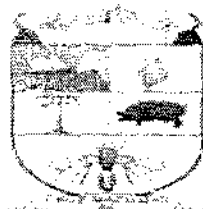

Cota Principal – Lote/itens abertos para a participação de todos os interessados, inclusive os que se enquadrem na condição de "Microempresa – ME" ou "Empresa de Pequeno Porte – EPP" e que atuem no ramo de atividade referente ao objeto licitado.

Cota Reservada – Lote/itens constituídos por até 25% (vinte e cinco por cento) do quantitativo do respectivo objeto, estão abertos para a participação exclusiva de "Microempresa – ME" ou "Empresa de Pequeno Porte – EPP", sem prejuízo de sua participação nos lotes da cota principal, e que atuem no ramo de atividade referente ao objeto licitado, conforme determina o artigo 48 da Lei Complementar nº 147/2014. No Anexo I-A estão destacados os itens da Cota Reservada.

Nota 02: Caso todas os participantes forem credenciados como ME/EPP haverá uma única disputa e julgamento para cota principal e cota reservada.

Nota 03: Serão identificados os itens da Cota Reservada na Planilha de Detalhamento dos Itens (PDI) do Anexo I através da coluna "Só MPEs" sendo marcadas por um (*) asterisco os itens reservados.

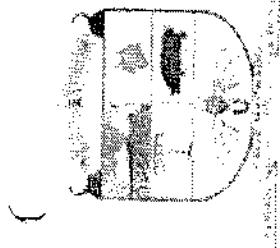

PREGÃO ELETRÔNICO nº. 40/2017
PROCESSO nº. 74/2017

ANEXO I-A

PLANILHA DE DETALHAMENTO DOS ITENS (PDI)

Só MPEs	Item	Material	Descrição do Material	Un. Med	Qtdde do Item	Preço Unit. Máximo	Preço
*	1	45-02-2618	COMPRESA DE GAZE COM 5 DOBRAS 7,5 X 7,5 COM 13 FIOS, CONTEUDO 500 UNIDADES ND PACOTE	PCT	100,000	65,0000	6.
*	2	14-02-1574	LUVA DE LATEX PARA PROCEDIMENTO, TAM M, CX C/100 LUVA CIRÚRGICA, MATERIAL LATEX NATURAL, ESTERILIDADE ESTÉRIL, CARACTERÍSTICAS ADICIONAIS, APRESENTAÇÃO LUBRIFICADA C/ PÓ BIOABSORVÍVEL, ATÓXICA, TIPO USO DESCARTÁVEL, FORMATO ANATÔMICO, EMBALAGEM CONFORME NORMA ABNT C/ ABERTURA ASSÉPTICA.	CX	300,000	27,0000	8.
*	3	14-02-1567	LUVA DE LATEX PARA PROCEDIMENTO, TAM P, CX C/100 LUVA CIRÚRGICA, MATERIAL LATEX NATURAL, ESTERILIDADE ESTÉRIL, CARACTERÍSTICAS ADICIONAIS, APRESENTAÇÃO LUBRIFICADA C/ PÓ BIOABSORVÍVEL, ATÓXICA, TIPO USO DESCARTÁVEL, FORMATO ANATÔMICO, EMBALAGEM CONFORME NORMA ABNT C/ ABERTURA ASSÉPTICA.	CX	200,000	25,0000	5.1
*	4	45-02-2237	PAPEL GRAU CIRURGICO 10 CM X 100 M (porosidade mínima 65 s a 105 s/110 cm2 de ar)	ROLO	20,000	72,0000	1.
*	5	45-02-2239	PAPEL GRAU CIRURGICO 15 CM X 100 M (porosidade mínima 65 s a 105 s/110 cm2 de ar)	ROLO	20,000	97,0000	1.
*	6	45-02-2240	PAPEL GRAU CIRURGICO 20 CM X 100 M (porosidade mínima 65 s a 105 s/110 cm3 de ar)	ROLO	10,000	119,0000	1.
*	7	45-01-7220	PAPEL GRAU CIRURGICO 30 CM X 100 M (porosidade mínima 65 s a 105 s/110 cm3 de ar)	ROLO	3,000	169,0000	.
*	8	45-04-0508	CURETA PERIODONTAL 06-07	UN	5,000	61,0000	.
*	9	45-04-0473	FORCEPS ADULTO Nº18 R	UN	10,000	97,0000	.
*	10	45-04-0105	FOTOPOLIMERIZADOR SEM FIO	UN	4,000	480,0000	1.
*	11	45-04-0875	IRM Pó de 38 gramas e Líquido de 15 ml	UN	5,000	43,5800	.
*	12	45-04-0970	RESINA DENTINA D A2 COM 4 GRAMAS.	UNI	5,000	87,0000	.
*	13	45-04-0448	SERINGA CARPULE COM REFLUXO	UN	40,000	49,0000	1.
*	14	45-04-0887	ACIDO GEL 2,5 ML CADA	UN	150,000	17,0000	2.
*	15	45-04-0430	ANESTESICO (TUBETES) LIDOCAINA SEM VASO CONSTRICTOR CX C/50	CX	10,000	58,0000	.
*	16	45-04-0872	ANESTESICO TÓPICO GEL BENZOTOP, EMBALAGEM DE 12 GRAMAS	UN	20,000	7,9000	.

000050



PREGÃO ELETRÔNICO nº. 40/2017
PROCESSO nº. 74/2017

Nº	Descrição	Quantidade	Valor Unitário	Valor Total	Unidade
17	ANESTÉSICO TUBETE 3% COM VASO- CAIXA COM 50 UNIDADES	200,000	79,0000	15,800,000	CX
18	APLICADRES ADESIVO EXTRA FINO COM 100 UNIDADES	50,000	16,5000	825,000	UN
19	BROCA DE ALTA ROTAÇÃO 1014	80,000	5,8900	471,200	UN
20	BROCA DE ALTA ROTAÇÃO 1015	80,000	4,7000	376,000	UN
21	BROCA DE ALTA ROTAÇÃO 1023	80,000	4,1000	328,000	UN
22	BROCA DE ALTA ROTAÇÃO 1112	80,000	17,8900	1,431,200	UN
23	BROCA DE ALTA ROTAÇÃO 3017	80,000	4,1000	328,000	UN
24	BROCAS DE ALTA ROTAÇÃO 1011	80,000	4,7000	376,000	UN
25	BROCAS DE ALTA ROTAÇÃO 1013	100,000	4,1000	410,000	UN
26	BROCAS DE ALTA ROTAÇÃO 1014	60,000	6,0000	360,000	UN
27	BROCAS DE ALTA ROTAÇÃO 1032	50,000	4,7000	235,000	UN
28	BROCAS DE ALTA ROTAÇÃO 1085	50,000	5,0000	250,000	UN
29	BROCAS DE ALTA ROTAÇÃO 1091	50,000	4,1000	205,000	UN
30	BROCAS DE ALTA ROTAÇÃO 1092	50,000	4,1000	205,000	UN
31	BROCAS DE ALTA ROTAÇÃO 1190	50,000	4,1000	205,000	UN
32	BROCAS DE ALTA ROTAÇÃO 3168F	50,000	4,1000	205,000	UN
33	BROCAS DE ALTA ROTAÇÃO 3195F	50,000	4,1000	205,000	UN
34	BROCAS DE ALTA ROTAÇÃO N 1016	50,000	4,1000	205,000	UN
35	BROCAS DE ALTA ROTAÇÃO N FG 1046	50,000	4,1000	205,000	UN
36	Brocas de baixa Rotação nº 01	80,000	5,9000	472,000	UNI
37	Brocas de baixa Rotação nº 02	80,000	5,9000	472,000	UNI
38	Brocas de baixa Rotação nº 04	80,000	5,9000	472,000	UNI
39	Brocas de baixa Rotação nº 06	80,000	6,1000	488,000	UNI
40	Brocas de baixa Rotação nº 08	80,000	5,9000	472,000	UNI
41	Brocas de baixa Rotação nº 10	80,000	6,1500	492,000	UNI
42	CIMENTO IGOMERO DE VIDRO PÓ E LIQUIDO	80,000	47,9000	3,832,000	UNI
43	Desoxid - Renovador de instrumental decapante desoxidante embalagem com 500 ml cada	20,000	33,0000	660,000	UN
44	Delegente Anti-Ferment p/ Instrumental Surgestein, 200ML	10,000	62,0000	620,000	UNI
45	ESCOVA DE ROBINSON BRANCA	120,000	3,4900	418,800	UN
46	ESCOVA DE DENTE MACIA USO ADULTO EMBALADAS INDIVIDUALMENTE	200,000	4,8900	978,000	UN
47	ESCOVAS DE DENTE INFANTIL MACIA - FABRICAÇÃO NACIONAL - SELO INMETRO - CANTOS ARREDONDADOS	2,000,000	7,8000	15,600,000	UN
48	EUGENOL FRASCO CDM 20 ML	5,000	14,8000	74,000	UN
49	FIO DE SUTURA SEDA 3-0 COM 24 ENVELOPES	4,000	42,0000	168,000	CX
50	FIO DE SUTURA SEDA 4-0 COM 24 ENVELOPES	4,000	46,7000	186,800	CX
51	FIO DENTAL UNO C/100mts	800,000	6,4900	5,192,000	UN
52	FLUOR GEL 200 ml	15,000	7,9000	118,500	UN
53	FORCEPS ADULTO Nº66	5,000	128,0000	640,000	UN
54	Forceps nº 151, confeccionado em aço inoxidável para uso odontológico	5,000	115,0000	575,000	UN
55	Formocresol, uso odontológico, em frasco de 10 ml	10,000	8,9900	89,900	UN

000051

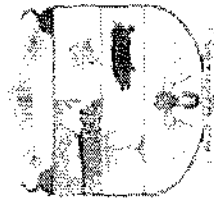

PREGÃO ELETRÔNICO nº. 401/2017
PROCESSO nº. 74/2017

56	45-04-0807	Hidróxido de cálcio P.A., composto de cálcio 54%, hidrogênio 2,72% e oxigênio 43,2%, para uso odontológico, apresentado sob forma de pó, embalagem de 10 gramas	UN	10,000	6,2000
57	45-04-0711	KIT BRDCA PARA ACABAMENTO DE RESINA COMPOSTA.	UNI	4,000	56,0000
58	45-04-0488	KIT ENHANCE PONTASD SILICONADAS	UN	4,000	92,0000
59	45-04-0017	MATERIAL RESTAURADOR INTERMEDIÁRIO LIQ. FR 15ML	FR	2,000	57,9000
60	45-04-0876	MERCURIO VIVO K - DENT FRASCO COM 100 GRAMAS	UN	5,000	263,0000
61	45-04-0865	PLACA DE VIDRO PARA MANIPULAÇÃO DE MATERIAL ODONTOLÓGICO, ESPESSURA DE 5 MM, LARGURA DE 7 CM E COMPRIMENTO DE 14 CM.	UN	6,000	16,7000
62	45-02-0715	Porta Agulha c/ávea Mayo 14 cm	UN	5,000	180,0000
63	45-04-0859	SPRAY TESTE DE VITALIDADE PULPAR. FRASCO COM 200 ML	UNI	5,000	39,0000
64	45-04-0418	TAÇA DE BORRACHA PARA PROFILAXIA	UN	30,000	3,9000
65	45-04-0671	ADESIVO PARA RESTAURAÇÃO ADPER SINGLE BDND2 3M	UN	40,000	130,0000
66	45-04-0539	CANETA DE ALTA RDTAÇÃO AUTOCLAVAVEL	UN	4,000	580,0000
67	45-04-0547	CANETA DE BAIXA ROTAÇÃO - COM SACCA BROCAS PARA EQUIPAMENTO ODONTOLÓGICO	UN	4,000	470,0000
68	45-04-0822	CIMENTO HIDRÓXIDO DE CÁLCIO RADIOFACO	UN	15,000	19,8000
69	45-01-5641	CLOREXIDINA 2% 100ML	UN	5,000	3,3500
70	45-04-0709	ESPELHO PLANO Nº5 (BARACH)	UN	150,000	15,0000
71	45-02-2657	EVIDENCIADOR DE PLACA BACTERIANA COMPRIMIDO.	UN	800,000	12,3000
72	45-04-0932	FIO DE SUTURA NYLON 5-0 COM 24 ENVELOPES	CX	3,000	65,0000
73	45-04-0602	FIO DENTAL DE POLIPROPILENO ENCERADO, UNIDADES DE 500MTS, CADA	UN	10,000	22,0000
74	45-04-0827	Fluorniz - vemiz com filitr 5% de fluoreto de sodio composto de 1 frasco com 10 ml de fluorniz e 1 frasco com 10 ml de solvente para fluorniz	UN	5,000	37,0000
75	45-04-0738	Limalha Prata gs-80 embalagem com 50	UN	20,000	138,0000
76	45-04-0018	MATERIAL RESTAURADOR INTERMEDIÁRIO PÓ 38 GRS	POT	2,000	89,0000
77	45-04-0741	Matriz de aço inoxidavel 0,05x5x500mm	UN	20,000	1,7900
78	45-04-0453	MOLDEIRA DESCARTAVEL DE CERA GRANDE,CAIXA COM 24 UNIDADES CADA.	CX	10,000	23,0000
79	45-04-0136	MOLDEIRA DESCARTAVEL DE CERA MÉDIA, CAIXA COM 24 UNIDADES.	UN	10,000	21,0000
80	45-04-0810	Pasta para polimento e brilho para resina e esmalte, seringa com 4 gramas	UN	3,000	22,0000
81	45-01-6640	PASTA PROFILÁTICA 90GRS	UN	10,000	7,3000
82	45-04-0924	SELANTE FLUOROSHIELD 2 gramas	UN	30,000	47,0000
83	45-01-0693	TOUCA DESCARTAVEL COM ELASTICO, CX C/500	CX	6,000	37,0000
84	45-01-6115	AGUA OXIGENADA 10 VOL.	LT	2,000	6,3500
85	45-04-0002	AMALGAMADOR DE CAPSULAS	UN	2,000	1,083,0000
86	45-04-0036	APLICADOR DYCAL	UN	10,000	8,9600
87	45-04-0816	BROCAS DE ALTA ROTAÇÃO 1021	UN	60,000	280,0000
88	14-01-1566	Detergente enzimático - com 5 enzimas, todos os registros na ANVISA, FATMA e órgãos ambientais; numa diluição 2 ml por litro de água. 1 LITRO	LT	60,000	00000000

000052



**PREGÃO ELETRÔNICO nº. 40/2017
PROCESSO nº. 74/2017**

89	45-02-0449	GLUTARALDEIDO 1000ML 2%	UN	5,000	12,0000
90	45-01-7716	HIPOCLORITO DE SÓDIO 1%, EMBALAGEM DE 01 LITRO	UN	12,000	8,9400
91	45-02-0150	LAMINA DE BISTURI Nº12 CAIXA COM 100 UNIDADES	CX	3,000	39,0000
92	45-04-0010	PASTA MAIS TO SIMILAR OU IGUAL BIODINAMICA seringa com 2,5 gramas	UN	5,000	16,9000
93	45-04-0960	PEDRA DE POLIMENTO PARA RESINA, UTILIZADA EM BAIXA ROTAÇÃO.	UN	20,000	24,0000
94	45-04-0292	PIÇA MOSQUITO CURVA 12CM	UN	10,000	25,8400
95	45-04-0879	RESINA FLOWN A2 4 gramas embalagem com 2 seringas de 1,2 gramas cada	UN	5,000	30,6700
96	45-04-0826	RESINA FLOWN B2 embalagem com 2 seringas de 1,2 gramas cada	UN	5,000	36,0000
97	45-02-2539	Tesoura Spencer reta para retirar de pontos 12 cm	UN	5,000	75,0000
98	14-01-0283	Toalha de papel, folha dupla, picotada, cor branca (100% branca), super resistente, de rápida absorção, primeira qualidade. Pacote com 02 rolos de 60 toalhas medindo 20x22cm.	PCT	50,000	4,1000
99	45-04-0378	AGULHA CURTA C/100 UNIDADE	CX	150,000	30,5900
100	45-04-0379	AGULHA LONGA CAIXA C/100 UNIDADE	CX	20,000	65,0000
101	14-01-2137	ÁLCOOL GEL FRASCO COM 500ML	FR	12,000	9,6000
102	45-04-0952	CABO PARA ESPELHO ODONTOLÓGICO	UN	60,000	5,2600
103	45-04-0254	ESPÁTULA ODONTOLÓGICA Nº24.	UN	10,000	45,0000
104	45-02-0023	LAMINA D4 BISTURI Nº15 c/100	CX	2,000	32,0000
105	45-04-0715	MASCARA CIRURGICA DESCARTAVEL TRIPLA C/ ELASTICO E METAL PARA O NARIZ. CX C/50 UNIDADES	CX	80,000	9,9900
106	45-01-6761	OLEO LUBRIFICANTE SPRAY com 200 ml	UN	5,000	27,9000
107	45-04-0968	PEDRA POMES, POTE DE 100 GRAMAS, PARA USO ODONTOLÓGICO.	UN	5,000	5,5000
108	45-04-0812	Selante de fôssulas e fissuras, fotopolimerizável, contendo fibra, apresentação em seringa de 2 gramas	UN	5,000	25,8900
109	45-04-0720	Tiras Abrasivas Eletrolíticas de Aço Inoxidável 4mm (Microdont)	UNI	20,000	9,2000
110	45-04-0721	Tiras Abrasivas Eletrolíticas de Aço Inoxidável 6mm (Microdont)	UNI	20,000	7,8900
111	14-02-0011	CREME DENTAL, EMBALAGEM DE 90 GRAMAS.	UNI	800,000	5,8900
112	45-04-0800	Hemospon Esponja Hemostática de colágeno hidrolizado (gelatina) jifilizada, de origem porcina uso odontológico e uso único, caixa com 10 unidades	CX	40,000	28,1000
113	45-04-0923	LUVAS SUPERMAX TAMANHO EX, CAIXA COM 100 UNIDADES	CX	40,000	29,9000
114	45-01-0170	ÁLCOOL 70% EMBALAGEM DE 1LT	LT	144,000	8,4800
115	10-01-9451	MICROMOTOR ODONTOLÓGICO CONTRA ANGIULO GNATUS, PARA BAIXA ROTAÇÃO.	UN	2,000	720,0000
116	45-04-0132	BROCA BAIXA ROTAÇÃO 03	UN	40,000	6,9000
117	45-04-0037	BROCA ZECRYA CARBIDE FGL CIRURGICA 23 MM.	UNI	20,000	17,0000
118	45-04-0911	BRDCAS DE ALTA ROTAÇÃO 3118F	UN	30,000	2,7900
119	45-02-2236	PAPEL GRAU CIRURGICO 08 CM X 100 M (porosidade mínima 65 s a 105 s/110 cm3 de ar)	ROLO	5,000	57,9000
120	45-04-0660	SUGADOR ODONTOLÓGICO DE PVC TRANSPARENTE DESCARTAVEL ATÓXICO	PCT	145,000	5,9900

000053

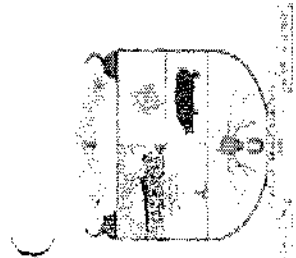

PREGÃO ELETRÔNICO nº. 40/2017
PROCESSO nº. 74/2017

	PCT	C/40	UNID						
121	45-04-0731	Resina A1 Z100 3M/ESPE com 4 gr	UN	10,000	45,0000				
122	45-04-0789	Limaha de Prata GS-80 frasco com 30 gr cada, liga de prata para misturar com mercúrio vivo em amalgamador que nao ó de cépsula. Usada para restauração em amálgama	UN	20,000	221,0000	4.			
123	45-04-0726	OBTURADOR PROVISÓRIO CAVITEC 25 GR	UN	15,000	15,8000				
124	45-04-0730	RESINA A2 Z100 3M ESPE 4 GRAMAS	UN	10,000	39,9000				
125	45-04-0880	RESINA A3 Z100 3M ESPE COM 4 GRAMAS.	UN	10,000	39,9000				
126	45-04-0734	Resina A3.5 Z100 3M ESPE COM 4 GRAMAS	UN	10,000	39,9000				
127	45-04-0881	RESINA B2 Z100 3M ESPE COM 4 GRAMAS	UN	10,000	39,9000				
128	45-04-0882	RESINA B3 Z100 3M ESPE COM 4 GRAMAS	UN	10,000	39,9000				
129	45-04-0732	Resina C2 Z100 3M ESPE COM 4 GRAMAS	UN	10,000	39,9000				
130	45-04-0728	Resina A2.5 Z100 3M ESPE COM 4 GRAMAS	UN	10,000	39,9000				
131	45-02-1881	INDICADOR BIOLÓGICO PARA AUTOCLAVE A VAPOR COMPATÍVEL COM A MARCA CRISTÓFILI, CAIXA COM 10.	CX	30,000	57,9000	1.			
132	45-02-1883	INDICADOR QUÍMICO COMPLY 1250 (3M) (TIRA INDICADORA QUÍMICA INTERNA MULTIPARAMÉTRICA PARA CONTROLE DE PACOTES ESTERILIZADOS A VAPOR) cx c/ 240. SIMILAR OU IGUAL A MARCA 3M.	CX	3,000	239,0000				
133	45-04-0521	ALVEOLEX 10GR, CURATIVO ALVEOLAR COM PROPOLIS.	UN	3,000	38,2000				
134	45-04-0252	ESPÁTULA PLÁSTICA PARA MANIPULAÇÃO DE IONÔMERO DE VIDRO.	UN	5,000	3,8500				
135	45-01-0122	VASELINA SÓLIDA 90 GRAMAS, POMADA USO TÓPICA, ADULTO E INFANTIL	POT	5,000	9,5300				
136	45-04-0616	BROCA MULTILAMINADA 12 LÂMINAS PARA ACABAMENTO DE RESTAURAÇÕES EM RESINA COMPOSTA.	UN	10,000	35,9000				
137	45-02-0574	BROCA MULTILAMINADA 24 LÂMINAS, PARA ACABAMENTO DE RESTAURAÇÕES EM RESINA COMPOSTA.	UNI	10,000	26,4800				
138	45-04-0162	BROCA MULTILAMINADA 36 LÂMINAS PARA ACABAMENTO DE RESTAURAÇÕES EM RESINA COMPOSTA.	UN	10,000	31,0000				
139	45-04-0971	Destilador de água cistofífil. Especificações Técnicas	UN	1,000	999,0000				

000054



**PREGÃO ELETRÔNICO nº. 40/2017
PROCESSO nº. 74/2017**

Capacidade de reservatório de água destilada: 3,8 Litros
Capacidade de reservatório de água comum: 4 Litros
Duração do ciclo completo: 6 a 8 horas
Peso líquido: 3,4 kg.
Peso bruto: 4 kg.
Dimensões (cm): 27 (largura) x 33 (altura) x 27,6 (profundidade)
Voltagem: 110
Frequência: 60 Hz
Potência: 500 Watts modelo 127
Cor: Branca

140	8-09-0132	SELADORA PARA PAPEL GRAU CIRURGICO MANUAL COM TEMPERATURA REGULAVEL SELAGEM DE 2,5MM AREA DE SELAGEM ATÉ 300MM VOLTAGEM 110/220W COM CONTROLE DE TIMER 0,10 SEGUNDOS	UN	1,000	598,0000	
141	8-17-0154	CAMA HOSPITALAR COM REGULAGEM DE ALTURA MANUAL, ESTRUTURA EM TUBOS RETANGULARES DE AÇO CARBONO DE 30X50X1,5MM, LEITO EM CHAPA DE AÇO CARBONO DE 1,5MM DOBRADA COM REFORÇOS EM TUBOS DE 20X30X1,2MM, CABECEIRAS RETIRÁVEIS EM ABS BRANCO COM OPÇÕES DE CORES DE ACABAMENTO, GRADES ACOPLAM-SE ABAIXO DO LEITO AO BAIXA PARA FACILITAR A SAÍDA DO PACIENTE,, ACONAMENTOS FEITOS ATRAVES DE TRÊS MANIVELAS, MOVIMENTOS FOWLER, SEMI-FDWLER, FLEXÃO DE PERNAS, SENTADO, CARDIACD E ELEVAÇÃO DO LEITO, ACABAMENTO EM PINTURA ELETROSTÁTICA A PÓ COM SISTEMA DE TRATAMENTO ANTIFERRUGINOSD, GERANDO GRANDE RESISTÊNCIA A ESFORÇOS MECÂNICOS E CDRROSIVOS, RODIZIDS DE 4" DECORATIVOS COM RODAGEM DUPLA, SENDO DOIS COM FREIO E DOIS SEM FREIO EM DIAGONAL, CAPACIDADE MÁXIMA 150 KG, DIMENSÕES: ALTURA MÍNIMA470MM, ALTURA MÁXIMA: 710MM, LARGURA ÚTIL: 900MM LARGURA TOTAL:950MM, COMPRIMENTO ÚTIL: 1900MM, COMPRIMENTO TOTAL: 2000MM.	UN	10,000	2,340,0000	23.
142	8-17-0252	Cadeira de Rodas - Fabricada em aço carbono, com assento/encosto em nylon,	UN	10,000	699,0000	6.

000055

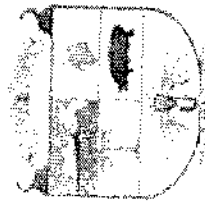

**PREGÃO ELETRÔNICO nº. 40/2017
PROCESSO nº. 74/2017**

dobrável, freios bilaterais, arô impulsor bilateral, apoio para braços e pés fixos, rodas dianteiras arô 06" com pneus maciços e rodas traseiras arô 24" em alumínio com pneus maciços (ou infláveis). Largura do assento: 40 cm, profundidade do assento: 41 cm, altura do encosto: 36 cm, altura do assento ao chão: 52 cm, comprimento total da cadeira: 100 cm, largura total aberta: 64 cm, largura total fechada: 30 cm, altura ao chão à Manopla: 90 cm, peso da cadeira: 14 kg, capacidade máxima 85 kg. Cor: preta.

143	45-02-1346	Cadeira de banho - em alumínio pintura epoxy, apoio para braços removível, apoio para pés removível, rodas traseiras de 20" com pneus infláveis, indicado para usuários ate 90 kg	UN	6,000	389,0000	2:
144	5-12-0048	MULETA CANADENSE, SUA ESTRUTURA É EM ALUMINIO, POSSUEM BRAÇADEIRA, APOIO PARA O BRAÇO E UM PAR DE PONTEIRA ANTIDERRAPANTE NA EXTREMIDADE INFERIOR, REGULÁVEL	UN	10,000	98,5000	
145	27-20-5369	BENGALA RETRÁTIL EM ALUMÍNIO, POSSUI CABO ANATÔMICOEM PLÁSTICO E ALUMÍNIO POLIDO, PONTEIRA COM PE EM BORRACHA ANTIDERRAPANTE, RESISTENTE E FLEXÍVEL. POSSUI 6 NÍVEIS DE REGULAGEM DE ALTURA COM TRAVAMENTO PDR PINO. ALTURA MÍNIMA: 75 CM, ALTURA MÁXIMA: 90 CM, REGULAGEM DE 3 EM CM.	UN	10,000	56,5000	
146	8-17-0333	NEBULIZADOR/NEBULIZADOR (PORTÁTIL) COMPLETO (COM MASCARAS ADULTO E INFANTIL, MÍNIMO UM ANO DE GARANTIA, CERTIFICADO ANVISA. 110/220V	UN	5,000	159,0000	
147	45-01-1135	FLUXOMETRO AR COMPRIMIDO	UN	10,000	65,0000	
				TOTAL DO PROCESSO:	193:	
					TOTAL:	193:

000056



ANEXO 02

EXIGÊNCIAS PARA HABILITAÇÃO

25

1 - DA HABILITAÇÃO

1.1 A empresa vencedora do Pregão deverá apresentar após o encerramento da disputa, com o prazo máximo 02 (duas) horas após o fim do certame, os seguintes documentos comprobatórios de habilitação, sendo que tais documentos deverão ser encaminhados digitalizados via e-mail: licitacao@pmcm.pr.gov.br, com posterior encaminhamento do original, por qualquer processo de cópia autenticada por cartório competente, por cópia não autenticada, mediante a exibição dos originais para conferência por parte do Pregoeiro ou através de exemplares publicados em órgão da Imprensa Oficial e com validade na data de realização da licitação, para:

Prefeitura Municipal de Cruz Machado, na Av. Vitória, 167, Centro de Cruz Machado – PR CEP: 84.620-000, aos cuidados da Comissão de Licitação.

Prazo Máximo: de 05(cinco) dias úteis, contados a partir da data da realização do pregão.

1.2 DOCUMENTOS DE HABILITAÇÃO

1.2.1 Habilitação Jurídica

a) Ato constitutivo, estatuto ou contrato social em vigor, devidamente registrado, em se tratando de sociedades comerciais e, no caso de sociedades por ações, acompanhado de documentos de eleição de seus administradores;

b) Inscrição do Ato Constitutivo, no caso de sociedades civis, acompanhada de prova de diretoria em exercício.

1.2.2. Regularidade Fiscal

a) Prova de inscrição no **Cadastro Nacional de Pessoa Jurídica (CNPJ)**;

b) Prova de Regularidade para com a **Fazenda Federal e Contribuições Sociais**;

c) Prova de regularidade para com a **Fazenda Estadual**, do domicílio ou sede da licitante;

d) Prova de regularidade para com a **Fazenda Municipal**, do domicílio ou sede da licitante;

d)1. Caso a CND Municipal exija o comprovante de pagamento ou revalidação da mesma, este deverá acompanhar a CND;

e) Prova de regularidade perante o **Instituto Nacional de Seguridade Social – INSS (Certidão Negativa de Débitos – CND)**;

f) Prova de Regularidade de Situação perante o **Fundo de Garantia por Tempo de Serviço – FGTS (CRF)**;

g) Prova de inexistência de débitos inadimplidos perante a Justiça do Trabalho, mediante a apresentação de **Certidão Negativa de Débitos Trabalhistas (CNDT)**, conforme exigido pela Lei nº 12.440/11.

OBS. O item "e" poderá ser substituído por documento da alínea "b" se o mesmo identificar em seu conteúdo "Esta certidão, válida para o estabelecimento matriz e suas filiais, refere-se à situação do sujeito passivo no âmbito da RFB e da PGFN e abrange inclusive as contribuições sociais previstas nas alíneas 'a' a 'd' do parágrafo único do art. 11 da Lei no 8.212, de 24 de julho de 1991."



h) A empresa, de acordo com o disposto na Lei Complementar nº 123/2006, de 14/12/2006, alterada pela Lei nº 147/2014, de 07/08/2014, deverá apresentar juntamente com a documentação de habilitação, a Declaração de Microempresa ou Empresa de Pequeno Porte, (Anexo 09), acompanhada pela Certidão Simplificada de Micro Empresa ou Empresa de Pequeno Porte expedida pela Junta Comercial do Estado da sede da Licitante.

26

1.2.2.1. Declaração, assinada por representante legal da proponente, de que:

a) Não há superveniência de fato impeditivo para a habilitação da proponente, sob as penas cabíveis, nos termos da Art. 32 da Lei nº 8.666/93, conforme modelo do Anexo 07;

b) A empresa atende ao disposto no Art. 7º, inciso XXXIII da Constituição Federal (Lei 9.854 de 27/10/99), conforme modelo do Anexo 08;

1.2.3. Qualificação Econômico-Financeira

a) Certidão Negativa de falência ou concordata expedida pelo distribuidor da sede da pessoa jurídica, emitida com a antecedência máxima de 60 (sessenta) dias da data da abertura da licitação.

b) Balanço Patrimonial e demonstrações contábeis do último exercício social, apresentadas na forma da Lei que comprovem a boa situação financeira da empresa, vedada a sua substituição por balancetes ou balanço provisório, podendo ser atualizados por índices oficiais quando encerrados a mais de 03 (três) meses da data de apresentação da proposta;

b-1) A comprovação da boa situação financeira da empresa Licitante, de que trata o item acima, será demonstrada pela obtenção do índice de Solvência Geral (SG), maior ou igual a 1,0 (um vírgula zero), resultante da aplicação da fórmula estabelecida abaixo:

$$SG = \frac{\text{Ativo Circulante}}{\text{Passivo Circulante} + \text{Passivo Exigível a Longo Prazo}}$$

c) Serão aceitas como na forma da Lei, o balanço patrimonial e as demonstrações contábeis da empresa Licitante, assim apresentadas: publicadas no Diário Oficial, ou, publicadas em jornal de grande circulação, ou registrados na Junta Comercial da sede ou domicílio da Licitante, ou, por cópia do Livro Diário autenticada pela Junta Comercial da sede ou domicílio da Licitante, na forma da Legislação em vigor, acompanhado obrigatoriamente dos Termos de Abertura e de Fechamento.

d) As empresas Licitantes com menos de 01 (um) exercício financeiro de atividade, devem cumprir a exigência deste item mediante apresentação de Balanço de Abertura ou do último Balanço Patrimonial levantado, conforme o caso.

1.2. DOCUMENTAÇÃO TÉCNICA

1.2.1 Os documentos técnicos serão avaliados após a classificação, pela comissão de profissionais de saúde designados. A comissão técnica emitirá parecer no prazo máximo de 05 (cinco) dias úteis. O não atendimento conforme lista abaixo, implica na desclassificação da proponente e automática convocação da classificada seguinte:

a) Licença Sanitária atualizada, expedida pelo órgão competente local;

b) Alvará de funcionamento atualizado, expedido pela Prefeitura da sede da proponente;

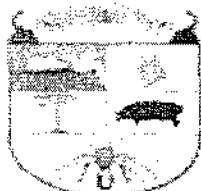

PREGÃO ELETRÔNICO nº. 40/2017
PROCESSO nº. 74/2017

000059

c) Publicação no Diário Oficial da União da AFE - Autorização de Funcionamento de Empresa, expedida pela Agência Nacional de Vigilância Sanitária – ANVISA, quando aplicável ao item cotado.

1.3. Os documentos exigidos para habilitação poderão ser apresentados em original, por qualquer processo de cópia autenticada, publicação em órgão da imprensa oficial ou ainda em cópia simples, a ser autenticada pelo Pregoeiro/Equipe de Apoio, mediante conferência com os originais, não sendo aceito qualquer documento em papel termo-sensível (Fac-simile). As cópias deverão ser apresentadas perfeitamente legíveis.

1.4. O Pregoeiro reserva-se o direito de solicitar das licitantes, em qualquer tempo, no curso da licitação, quaisquer esclarecimentos sobre documentos já entregues, fixando-lhes prazo para atendimento.

1.5. A falta de quaisquer dos documentos exigidos no Edital implicará inabilitação da licitante, sendo vedada, sob qualquer pretexto, a concessão de prazo para complementação da documentação exigida para a habilitação.

1.6. Os documentos de habilitação deverão estar em nome da licitante, com o número do CNPJ e respectivo referindo-se ao local da sede da empresa licitante. Não se aceitará, portanto, que alguns documentos se refiram à matriz e outros à filial. Caso o licitante seja a Matriz e a executora dos serviços seja a filial, os documentos referentes à habilitação deverão ser apresentados em nome de ambas, simultaneamente.

1.7. Os documentos de habilitação deverão estar em plena vigência e, na hipótese de inexistência de prazo de validade expresso no documento, deverão ter sido emitidos há menos de 60 (sessenta) dias da data estabelecida para o recebimento das propostas.

1.8. Em se tratando de microempresa ou empresa de pequeno porte, havendo alguma restrição na comprovação da regularidade fiscal, será assegurado o prazo de 05(cinco) dias úteis, cujo termo inicial corresponderá ao momento em que o proponente for declarada vencedora do certame, prorrogáveis por igual período, a critério da Administração, para regularização da documentação, pagamento ou parcelamento do débito, e emissão de eventuais certidões negativas ou positivas com efeito de certidão negativa.

1.9. A não regularização da documentação implicará decadência do direito à Contratação, sem prejuízo das sanções previstas no art. 81 da Lei 8.666/93, sendo facultado à Administração convocar os licitantes remanescentes, na ordem de classificação, para assinatura do contrato, ou revogar a licitação.



Cidade de São José do Rio Preto

PREGÃO ELETRÔNICO nº. 40/2017
PROCESSO nº. 74/2017

000060

ANEXO 03

28

MODELO DE PRDPOSTA (PARA REALINHAMENTO)

Edital de Pregão Eletrônico Nº xxx/2017
Processo nº /2017
Tipo: MENOR PREÇO POR ITEM.

Empresa: _____
CNPJ: _____ Inscrição Estadual: _____
Endereço: _____
Fone: _____ Fax: _____ E-mail: _____
Banco nº: _____ Agência nº: _____ Conta-corrente nº: _____
Representante e Cargo _____
Carteira de Identidade: _____ CPF nº: _____

IDENTIFICAÇÃO DOS ITENS:

Deverá ser cotado, preço unitário e total por item, de acordo com o Anexo 01 do Edital.
PROPOSTA: R\$ (Por extenso)

CONDIÇÕES GERAIS

A proponente declara conhecer os termos do instrumento convocatório que rege a presente licitação.

PRAZO DE GARANTIA

A garantia deverá ser da seguinte forma: Para todos os Lotes de no mínimo, a contar do recebimento definitivo do objeto pela Contratante.

DECLARAMOS que estão inclusas no valor contrato todas as despesas com mão-de-obra e, todos os tributos e encargos fiscais, sociais, trabalhistas, previdenciários e comerciais do serviço a ser prestado, conforme Edital de Pregão Eletrônico Nº xxx/2017

Prazo de validade da proposta: 60 (sessenta) dias contados da sua abertura.

Condições de pagamentos: _____ (dias).

Local e data: ____/____/____

Nome Completo do Representante Legal e Qualificação na Empresa

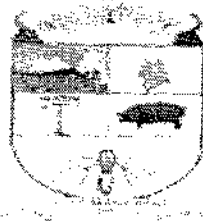

PREGÃO ELETRÔNICO nº. 40/2017
PROCESSO nº. 74/2017

000061

ANEXO 04

TERMO DE ADESÃO AO SISTEMA DE PREGÃO ELETRÔNICO DA BOLSA DE LICITAÇÕES E LEILÕES DO BRASIL E DE INTERMEDIÇÃO DE OPERAÇÕES

29

Natureza do Licitante (Pessoa física ou jurídica)	
Nome: (Razão Social)	
Endereço:	
Complemento:	Bairro:
Cidade:	UF:
CEP:	CNPJ/CPF:
Inscrição Estadual:	RG:
Telefone Comercial:	Fax:
Celular:	E-mail:
Representante Legal:	
Cargo:	Telefone:
Ramo de Atividade:	

1. Por meio do presente Termo de Adesão, o Licitante acima qualificado manifesta sua adesão ao Regulamento do Sistema Eletrônico de Pregões Eletrônicos da Bolsa de Licitações e Leilões do Brasil, do qual declara ter pleno conhecimento, em conformidade com as disposições que seguem.

2. São responsabilidades do Licitante:

- I. Tomar conhecimento de e cumprir todos os dispositivos constantes dos editais de negócios dos quais venha a participar;
- II. Observar e cumprir a regularidade fiscal, apresentando a documentação exigida nos editais para fins de habilitação nas licitações em que for vencedor;
- III. Observar a legislação pertinente, bem como o disposto nos Estatutos Sociais e nas demais normas e regulamentos expedidos pela Bolsa de Licitações e Leilões do Brasil, dos quais declara ter pleno conhecimento;
- IV. Designar pessoa responsável para operar o Sistema Eletrônico de Licitações, conforme Anexo I; e
- V. Pagar a taxa pela utilização do Sistema Eletrônico de Licitações.

3. O Licitante reconhece que a utilização do sistema eletrônico de negociação implica o pagamento de taxas de utilização, conforme previsto no Anexo IV do Regulamento Sistema Eletrônico de Licitações da Bolsa de Licitações e Leilões do Brasil.

4. O Licitante autoriza a Bolsa de Licitações e Leilões a expedir boleto de cobrança bancária referente às taxas de utilização ora referidas, nos prazos e condições definidos no Anexo IV do Regulamento Sistema Eletrônico de Licitações da Bolsa de Licitações e Leilões.

5. **(cláusula facultativa – para caso de uso de corretoras)** O Fornecedor/Comprador outorga plenos poderes à sociedade corretora abaixo qualificada, nos termos dos artigos 653 e seguintes do Código Civil Brasileiro, para o fim específico de credenciá-lo e representá-lo nos negócios de seu interesse realizados por meio do Sistema Eletrônico de Licitações da Bolsa de Licitações e Leilões do Brasil, podendo a sociedade corretora, para tanto:

- I. Declarar que conhece e atende as condições de habilitação previstas no Edital;
- II. Apresentar lance de preço;
- III. Apresentar manifestação sobre os procedimentos adotados pelo pregoeiro;
- IV. Solicitar informações via sistema eletrônico;



PREGÃO ELETRÔNICO nº. 40/2017
PROCESSO nº. 74/2017

000062

- VI. Apresentar e retirar documentos;
- VII. Solicitar e prestar declarações e esclarecimentos;
- VIII. Assinar documentos relativos às propostas;
- IX. Emitir e firmar o fechamento da operação; e
- X. Praticar todos os atos em direito admitidos para o bom e fiel cumprimento do presente mandato, que não poderá ser substabelecido.

30

Corretora:	
Endereço:	
CNPJ:	

6. O presente Termo de Adesão é válido até __/__/__, podendo ser rescindido ou revogado, a qualquer tempo, pelo Licitante, mediante comunicação expressa, sem prejuízo das responsabilidades assumidas durante o prazo de vigência ou decorrentes de negócios em andamento.

Local e data:

Assinatura: _____
(reconhecer firma em cartório)

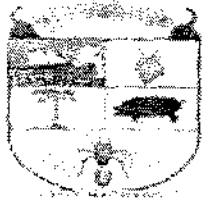

Anexo ao Termo de Adesão ao Sistema Eletrônico de Licitações
da Bolsa de Licitações e Leilões do Brasil - (Licitante direto)

Indicação de Usuário do Sistema

Razão Social do Licitante:		
CNPJ/CPF:		
Operadores:		
1	Nome:	
	CPF:	Função:
	Telefone:	Celular:
	Fax:	E-mail:
2	Nome:	
	CPF:	Função:
	Telefone:	Celular:
	Fax:	E-mail:
3	Nome:	
	CPF:	Função:
	Telefone:	Celular:
	Fax:	E-mail:

O Licitante reconhece que:

- I. A Senha e a Chave Eletrônica de identificação do usuário para acesso ao sistema são de uso exclusivo de seu titular, não cabendo à Bolsa nenhuma responsabilidade por eventuais danos ou prejuízos decorrentes de seu uso indevido;
- II. O cancelamento de Senha ou de Chave Eletrônica poderá ser feito pela Bolsa, mediante solicitação escrita de seu titular ou do Licitante;
- III. A perda de Senha ou de Chave Eletrônica ou a quebra de seu sigilo deverá ser comunicada imediatamente à Bolsa, para o necessário bloqueio de acesso; e
- IV. O Licitante será responsável por todas as propostas, lances de preços e transações efetuadas no sistema, por seu usuário, por sua conta e ordem, assumindo-os como firmes e verdadeiros; e
- V. O não pagamento da taxa ensejará a sua inclusão no cadastro de inadimplentes da Bolsa, no Serviço de Proteção de Crédito e no SERASA.

Local e data:

Responsável: _____

Assinatura: _____

(reconhecer firma em cartório)



PREGÃO ELETRÔNICO nº. 40/2017
PROCESSO nº. 74/2017

ANEXO 05

000064

FICHA TÉCNICA DESCRITIVA DO OBJETO

32

Ficha Técnica Descritiva do Objeto						
Número do edital:						
Órgão comprador:						
Marca do produto:						
Especificações						
N. Item	Descritivo	Unid.	Quant.	Marca	Preço Un.	Preço Total
					Valor Global	
Prazo de validade da proposta (em dias, conforme estabelecido no edital):						
Prazo de Garantia						
Declaramos, para todos os fins de direito, que cumprimos plenamente os requisitos de habilitação e que nossa proposta está em conformidade com as exigências do instrumento convocatório (edital).						
Declaramos para os devidos fins que estamos sob o regime de microempresa ou empresa de pequeno porte, para efeito do disposto na Lei Complementar 123/06 e 147/14.						
Sim () ou Não ().						
Data:						

OBSERVAÇÃO: POR FORÇA DA LEGISLAÇÃO VIGENTE, É VEDADA A IDENTIFICAÇÃO DO LICITANTE

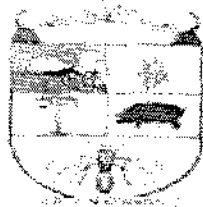

Cruz Machado

PREGÃO ELETRÔNICO nº. 40/2017
PROCESSO nº. 74/2017

000065

ANEXO 06

DECLARAÇÃO DE INEXISTÊNCIA DE FATO IMPEDITIVO

33

(Nome da empresa), sediada (endereço completo), inscrita no CNPJ/MF sob o nº, por intermédio do seu representante legal o Sr.(a), portador da Carteira de Identidade nº e do CPF nº, **DECLARA**, sob as penas da lei, que não incorre em qualquer das condições impeditivas, especificando:

- 1 - Que não foi declarada inidônea por ato do Poder Público;
- 2 - Que não está impedida de transacionar com a Administração Pública;
- 3 - Que não foi apenada com rescisão de contrato quer por deficiência dos materiais fornecidos, quer por outro motivo igualmente grave, no transcorrer dos últimos 5 (cinco) anos;
- 4 - Que não incorre nas demais condições impeditivas previstas no art. 9º da Lei Federal nº 8.666/93 consolidada pela Lei Federal nº 8.883/94.

E que, se responsabiliza pela veracidade e autenticidade dos documentos oferecidos, comprometendo-se a comunicar a PREFEITURA MUNICIPAL DE CRUZ MACHADO a ocorrência de quaisquer fatos supervenientes impeditivos da habilitação, ou que comprometam a idoneidade da proponente, nos termos do artigo 32, parágrafo 2º, e do artigo 97 da Lei 8.666/93, e suas alterações.

.....
(local e data)

.....
Assinatura, qualificação e carimbo
(representante legal)

- Declaração a ser emitida em papel timbrado, de forma que identifique a proponente.

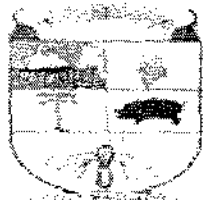

Com. Municipal de Licitação

PREGÃO ELETRÔNICO nº. 40/2017
PROCESSO nº. 74/2017

000066

ANEXO 07

MODELO DE DECLARAÇÃO DE HABILITAÇÃO E PLENO CONHECIMENTO

34

A empresa, inscrita no CNPJ sob nº, sediada na, cidade de, estado, telefone(s), e-mail para contato, neste ato representada pelo(a) Sr(a), portador da Carteira de Identidade nº e do CPF nº, declara, sob as penas da Lei, que preenche plenamente os requisitos de habilitação estabelecidos no presente Edital do Pregão Eletrônico nº 0xx/2017, assim como tem pleno conhecimento do objeto licitado e anuência das exigências constantes do Edital e seus anexos.

.....
(local e data)

.....
Assinatura, qualificação e carimbo
(representante legal)

- Declaração a ser emitida em papel timbrado, de forma que identifique a proponente.

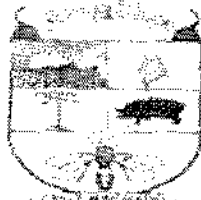

Comissão Municipal de Licitação

PREGÃO ELETRÔNICO nº. 40/2017
PROCESSO nº. 74/2017

000067

ANEXO 08

MODELO DE DECLARAÇÃO DE EMPREGADOR PESSOA JURÍDICA

35

....., inscrito no CNPJ nº
....., por intermédio de seu representante legal o(a) Sr(a)
....., portador da Carteira de Identidade nº
..... e do CPF nº, **DECLARA, sob as penas da Lei, em
cumprimento ao disposto no inciso XXXIII, do art. 7º da Constituição da República**, que não emprega menor
de dezoito anos em trabalho noturno, perigoso ou insalubre e não emprega menor de dezesseis anos.

Ressalva: emprega menor, a partir de quatorze anos, na condição de aprendiz ()

(Observação: em caso afirmativo, assinalar a ressalva acima)

.....
(local e data)

.....
Assinatura, qualificação e carimbo
(representante legal)

• Declaração a ser emitida em papel timbrado, de forma que identifique a proponente.



.....
Cidade de São José do Rio Preto

PREGÃO ELETRÔNICO nº. 40/2017
PROCESSO nº. 74/2017

000068

ANEXO 09

36

MODELO DE DECLARAÇÃO DE MICROEMPRESA (ME) OU DE EMPRESA DE PEQUENO PORTE (EPP)

A empresa, inscrita no CNPJ sob o nº, por intermédio de seu representante legal Sr.(a), portador do Documento de Identidade nº, inscrito no CPF sob o nº DECLARA, sob as penas da Lei, que cumpre os requisitos legais para qualificação como (incluir a condição da empresa: **Microempresa (ME) ou Empresa de Pequeno Porte (EPP)**), art. 3º da Lei Complementar nº 123/2006 e 2006 e Lei Municipal nº 1.374/2012 e que não está sujeita a quaisquer dos impedimentos do § 4º deste artigo, estando apta a usufruir do tratamento favorecido estabelecido nos artigos 42 a 49 da citada lei.

() Declaramos possuir restrição fiscal no(s) documento(s) de habilitação e pretendemos utilizar o prazo previsto no art. 43, § 1º da Lei Complementar nº. 123/06, para regularização, estando ciente que, do contrário, decairá o direito à contratação, estando sujeita às sanções previstas no art. 81 da Lei Federal nº 8.666/93.

(Observação: em caso afirmativo, assinalar a ressalva acima)

.....
(local e data)

.....
Assinatura, qualificação e carimbo
(representante legal)

• Declaração a ser emitida em papel timbrado, de forma que identifique a proponente.



PREGÃO ELETRÔNICO nº. 40/2017
PROCESSO nº. 74/2017

ANEXO 10

000069

37

MINUTA DA ATA
(não preencher)

ATA DE REGISTRO DE PREÇOS nº /..... -
PROCESSO nº *****/2017
VALIDADE: XXX (xxxxxx) MESES

A Comissão Permanente de Licitação, doravante denominada CPL, e, neste ato, UNIDADE GESTORA, na forma do disposto nos artigos 4º e 13, do Decreto nº 7.962/2002, através de sua Presidente, Dra. e a sociedade empresária..... estabelecida na Rua/Avenida nº, CNPJ nº, pelo seu representante infra-assinado Sr., CPF nº, R.G. nº, doravante denominada PROMITENTE FORNECEDORA, nos termos do Art. 15 da Lei Federal 8.666 de 21 de junho de 1993, com as alterações nela inseridas pela Lei Federal 8.883 de 9 de junho de 1994, Lei Federal nº 10.520/2002 e Decreto Municipal nº 7.596/2002, de 02/08/2002, Decreto Municipal nº 7.962/2003 e das demais normas legais aplicáveis e, considerando o resultado da PREGÃO PRESENCIAL nº XXX/2017, para REGISTRO DE PREÇOS, conforme consta do processo administrativo próprio nº XXX/2017, firmam a presente Ata de Registro de Preços, obedecidas as disposições da Lei 8.666/93, suas alterações posteriores e as condições seguintes:

CLÁUSULA I – DO OBJETO

1.1. A presente Ata tem como objetivo o registro de preços para futuras e eventuais contratações de empresas especializadas (...), conforme especificações constantes do Termo de Referência do Edital do Processo Licitatório nº XXX/2017, Pregão Presencial nº XXX/2017, para atender demanda da Secretaria de Requisitante, doravante denominada UNIDADE REQUISITANTE.

CLÁUSULA II – DOS PREÇOS REGISTRADOS

2.1. Os preços da empresa classificada no certame licitatório encontram-se indicados no quadro abaixo:

ITEM	DESCRIÇÃO	UN.	QTD.	VL. UNIT.	Marca
1					

CLÁUSULA III – DA VALIDADE DA ATA

3.1 - A presente Ata de Registro de Preços terá a validade de 12 (doze) meses, contados a partir da data de sua assinatura, com eficácia legal da publicação de seu extrato.

3.2 - Nos termos do Art. 15, §4º da Lei Federal 8666/93, alterada pela Lei Federal 8883/94, durante o prazo de validade da Ata de Registro de Preços, o Município de Cruz Machado não será obrigado à contratação, exclusivamente por seu intermédio, do objeto referido na cláusula I, podendo utilizar, para tanto, outros meios, desde que permitidos em lei, sem que, desse fato, caiba recurso ou indenização de qualquer espécie à sociedade empresária detentora.

3.3 – Os quantitativos mencionados na presente Ata de Registro de Preços são apenas para efeito de limites máximos. A UNIDADE REQUISITANTE reserva-se no direito de contratar as quantidades conforme sua necessidade durante o período de vigência da referida Ata.

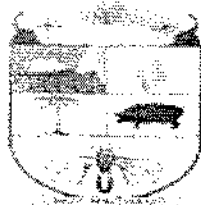

Cruz Machado

PREGÃO ELETRÔNICO nº. 40/2017
PROCESSO nº. 74/2017

000070

3.4 - Em cada contratação decorrente desta Ata, serão observadas, quanto ao preço, as cláusulas e condições constantes do Edital do Pregão Presencial nº XXX/2017, que a precedeu e integra o presente instrumento de compromisso, independente de transcrição, por ser de pleno conhecimento das partes.

38

CLÁUSULA IV – DAS CONDIÇÕES DE EXECUÇÃO

4.1 - As contratações decorrentes da Ata de Registro de Preços serão formalizadas pela assinatura de documento hábil entre o **FORNECEDOR** e a **UNIDADE REQUISITANTE** interessada, nos termos do art. 62 da Lei 8666/93, conforme o caso.

4.2 - O **FORNECEDOR** da Ata de Registro de Preços será obrigado a atender todos os pedidos efetuados durante a vigência desta, mesmo que o término do contrato dele decorrente estiver previsto para data posterior à do seu vencimento.

4.3 - Toda contratação deverá ser efetuada mediante solicitação da Unidade Requisitante interessada, a qual deverá ser feita mediante assinatura de documento hábil, nos termos do art. 62 da Lei 8666/93.

4.4 - A cópia da Nota de Empenho ou outro de documento hábil deverá ser anexada ao processo de administração da ata.

4.5 - A Administração Pública tem a faculdade de firmar termo contratual, a partir e durante a vigência da Ata de Registro de Preços, nos termos preceituados na legislação específica ou, conforme o caso, executar a avença com fundamento no art. 62 da Lei 8666/93.

CLÁUSULA V – DA RESPONSABILIDADE POR DANOS

5.1 - O **FORNECEDOR** responderá por todo e qualquer dano provocado à **UNIDADE GESTORA** e à **UNIDADE REQUISITANTE** seus servidores ou terceiros, decorrentes de atos ou omissões de sua responsabilidade, a qual não poderá ser excluída ou atenuada em função da fiscalização ou do acompanhamento exercido pela **UNIDADE REQUISITANTE**, obrigando-se, a todo e qualquer tempo, a ressarcir-los integralmente, sem prejuízo das multas e demais penalidades previstas na licitação.

5.2 - Para efeitos desta cláusula, dano significa todo e qualquer ônus, despesa, custo, obrigação ou prejuízo que venha a ser suportado pela **UNIDADE GESTORA** e **UNIDADE REQUISITANTE**, decorrentes do não cumprimento, ou do cumprimento deficiente, pelo **FORNECEDOR**, de obrigações a ele atribuídas contratualmente ou por força de disposição legal, incluindo, mas não se limitando a, pagamentos ou ressarcimentos efetuados pela **UNIDADE GESTORA** a terceiros, multas, penalidades, emolumentos, taxas, tributos, despesas processuais, honorários advocatícios e outros.

5.3 - Se qualquer reclamação relacionada ao ressarcimento de danos ou ao cumprimento de obrigações definidas como de responsabilidade do **FORNECEDOR** for apresentada ou chegar ao conhecimento da **UNIDADE GESTORA**, esta comunicará ao **FORNECEDOR** por escrito para que tome as providências necessárias a sua solução, diretamente, quando possível, o qual ficará obrigado a entregar à **UNIDADE GESTORA** a devida comprovação do acordo, acerto, pagamento ou medida administrativa ou judicial que entender de direito, conforme o caso, no prazo que lhe for assinalado. As providências administrativas ou judiciais tomadas pelo **FORNECEDOR** não o eximem das responsabilidades assumidas perante a **UNIDADE GESTORA**, nos termos desta cláusula.

5.4 - Fica desde já entendido que quaisquer prejuízos sofridos ou despesas que venham a ser exigidas da **UNIDADE GESTORA**, nos termos desta cláusula, deverão ser pagas pelo **FORNECEDOR**, independentemente do tempo em que ocorrerem, ou serão objeto de ressarcimento à **UNIDADE GESTORA**, mediante adoção de das seguintes providências:

a) dedução de créditos do **FORNECEDOR**;



b) medida judicial apropriada, a critério da **UNIDADE GESTORA**.

CLÁUSULA VI - DA SUSPENSÃO E DO CANCELAMENTO DO REGISTRO DE PREÇOS

6.1 – O preço registrado será suspenso nos seguintes casos:

- a) quando o **FORNECEDOR**, convocado para a contratação, não apresentar documentação de habilitação regular nos termos do Edital: suspensão até a comprovação da regularização, se não for caso de reincidência;
- b) quando o **FORNECEDOR**, convocado para executar o objeto, não tiver condições de executá-lo parcial ou totalmente: suspensão de 90 (noventa) dias, contados da data da convocação, se não for o caso de reincidência e o **FORNECEDOR** tiver comunicado à Unidade Gestora em tempo hábil, os motivos da sua impossibilidade, permitindo a convocação do fornecedor seguinte.

6.2 – O preço registrado será cancelado nos seguintes casos:

6.2.1 – Pela **UNIDADE GESTORA**:

- a) quando o **FORNECEDOR** não cumprir as exigências do Edital, salvo a hipótese de suspensão da letra "a" do subitem 6.1;
- b) quando o **FORNECEDOR** não formalizar a contratação decorrente do registro de preços ou não retirar o instrumento equivalente no prazo estabelecido, salvo se aceita sua justificativa;
- c) quando em quaisquer hipóteses de inexecução total ou parcial do objeto contratado, decorrente do registro de preços, salvo a hipótese de suspensão da letra "b" do item 6.1;
- d) quando o **FORNECEDOR** não aceitar reduzir os preços registrados na hipótese em que esses se tornarem superiores aos praticados pelo mercado;
- e) por razões de interesse público;
- f) na hipótese de reincidência de fato que tenha dado origem à suspensão;
- g) se todos os preços forem cancelados, hipótese em que se revogará a presente Ata de Registro de Preços;
- h) quando o **FORNECEDOR** der causa à rescisão administrativa do contrato decorrente do registro de preços;
- i) a detentora não retirar qualquer Ordem de Serviços, no prazo estabelecido e a Administração não aceitar sua justificativa.

6.2.2 – Pelo **FORNECEDOR**

- a) mediante solicitação por escrito, antes de ser convocado por meio de instrumento hábil, comprovando estar impossibilitado de cumprir as exigências desta Ata;
- b) mediante solicitação por escrito, na ocorrência de fato superveniente, decorrente de caso fortuito ou força maior.

6.3 – O cancelamento ou a suspensão, pela **UNIDADE GESTORA**, de preço registrado, será precedido de regular processo administrativo, em que se garantirá a observância dos princípios do contraditório e da ampla defesa.

6.4 - A comunicação do cancelamento do preço registrado, nos casos previstos neste item, será feita mediante correspondência com aviso de recebimento, juntando-se o comprovante ao processo de administração da presente Ata de Registro de Preços. No caso de não habilitação do **FORNECEDOR**, a comunicação será feita



mediante publicação no Órgão Oficial do Município por 01 (uma) vez, considerando-se cancelado o preço registrado a partir do prazo estipulado na publicação, facultada à Administração a aplicação das penalidades previstas no Edital e na legislação pertinente.

6.5 - A solicitação da detentora para cancelamento dos preços registrados deverá ser formulada com antecedência de 30 (trinta) dias úteis, facultada à Administração a aplicação das penalidades previstas, caso não aceitas as razões do pedido.

CLÁUSULA VII – DA AUTORIZAÇÃO PARA EXECUÇÃO

7.1 - A contratação do objeto da presente Ata de Registro de Preços será autorizada, em cada caso, pelo Ordenador de Despesa correspondente, sendo obrigatório informar à Comissão Permanente de Licitação/Sistema de Registro de Preços, os quantitativos das contratações.

7.1.1 - A emissão das notas de empenho, sua retificação ou cancelamento, total ou parcial será, igualmente, autorizada pela mesma autoridade, ou a quem esta delegar a competência para tanto.

CLÁUSULA VIII - DAS COMUNICAÇÕES

8.1 - As comunicações entre as partes, relacionadas com o acompanhamento e controle da presente Ata, serão feitas sempre por escrito.

CLÁUSULA IX – DAS MULTAS E PENALIDADES

9.1 – O **FORNECEDOR**, deixando de entregar documento exigido, apresentando documentação falsa, ensejando o retardamento da execução do objeto, não mantendo a proposta, falhando ou fraudando na execução do contrato, comportando-se de modo inidôneo ou cometendo fraude fiscal, ficará impedido de licitar e contratar com o Município e, se for o caso, será descredenciado do Cadastro Geral de Licitantes do Município de Cruz Machado, pelo prazo de até 5 (cinco) anos, sem prejuízo das multas previstas nesta Ata de Registros de Preços e demais condições legais.

9.2 – Os casos de não execução do objeto desta Ata de Registro de Preços, erro ou imperfeição na execução, atraso injustificado e inadimplemento, sujeitarão o **FORNECEDOR** às penalidades previstas no artigo 87 da Lei 8.666/93, das quais se destacam:

- a) advertência;
- b) multa de 0,05% (cinco centésimos por cento) do valor da solicitação, por dia de atraso injustificado na execução do objeto, observado o prazo máximo de 05 (cinco) dias úteis;
- c) multa de 3% (três por cento) sobre o valor estimado para o fornecimento, pela recusa injustificada do adjudicatário em executá-lo;
- d) suspensão temporária de participação em licitações e impedimento de contratar com o Município, no prazo de até 02 (dois) anos;
- e) declaração de inidoneidade para contratar com a Administração Pública, até que seja promovida a reabilitação, facultado ao fornecedor o pedido de reconsideração da decisão da autoridade competente, no prazo de 10 (dez) dias da abertura de vistas ao processo.

9.3 - Da aplicação das penalidades definidas nas alíneas "a", "b", "c" e "d" do item 9.2, caberá recurso no prazo de



9.3.1 - Da aplicação da penalidade definida na alínea "e" do item 9.2, caberá pedido de reconsideração no prazo de 10 (dez) dias úteis, contados da intimação.

9.4 - O recurso ou pedido de reconsideração relativo às penalidades acima dispostas será dirigido à autoridade gestora da Ata, a qual decidirá o recurso no prazo de 05 (cinco) dias úteis e o pedido de reconsideração, no prazo de 10 (dez) dias úteis.

9.5 - A aplicação de penalidades previstas para os casos de não execução do objeto, erro, imperfeição, atraso injustificado, inadimplemento e demais condutas ilícitas será de competência da Unidade Gestora da Ata, na pessoa da autoridade competente, nos termos do artigo 19 do Decreto Municipal 7962/2003.

9.6 - As sanções previstas, em face da gravidade da infração, poderão ser aplicadas cumulativamente, após regular processo administrativo, em que se garantirá a observância dos princípios do contraditório e da ampla defesa.

9.7 - O valor das multas aplicadas, após regular processo administrativo, será descontado dos pagamentos devidos pela Administração. Se os valores não forem suficientes, a diferença será descontada da garantia prestada ou deverá ser recolhida pelo FORNECEDOR, no prazo máximo de 3 (três) dias úteis a contar da aplicação da sanção.

9.8 - Fica desde já ajustado que todo e qualquer valor que vier a ser imputado pela UNIDADE GESTORA ao FORNECEDOR, a título de multa ou penalidade, reveste-se das características de liquidez e certeza, para efeitos de execução judicial, nos termos do artigo 586 do CPC. Reveste-se das mesmas características qualquer obrigação definida nesta Ata como de responsabilidade do FORNECEDOR e que, por eventual determinação judicial ou administrativa, venha a ser paga pela Administração.

9.9 - As multas e penalidades previstas nesta Ata não têm caráter compensatório, sendo que o seu pagamento não exime o FORNECEDOR da sua responsabilidade pela reparação de eventuais danos, perdas ou prejuízos causados à Administração por atos comissivos ou omissivos de sua responsabilidade.

9.10 - Após a adjudicação do objeto, o FORNECEDOR será convocado a assinar a Ata de Registro de Preços dentro do prazo de no máximo 10 (dez) dias consecutivos, a contar da data da referida convocação feita pela Unidade Gestora da Ata, sob pena de aplicação das penalidades definidas pelo artigo 87 da Lei 8.666/93.

CLÁUSULA X – DAS DISPOSIÇÕES FINAIS

10.1 - Integram esta Ata, o edital do Pregão Presencial nº XXX/2017, seus anexos e a proposta da sociedade empresária _____ classificada em 1º lugar no certame supranumerado.

10.2 - Os casos omissos serão resolvidos de acordo com a Lei Federal 8666/93, alterada pela Lei Federal 8883/94, pelo Decreto Municipal nº 1.450/07 no que não colidir com a primeira, Decreto nº 7.962/2003 e nas demais normas aplicáveis. Subsidiariamente, aplicar-se-ão os princípios gerais de Direito.

CLÁUSULA XI - DO FORO

11.1. Fica eleito o foro da Comarca de União da Vitória, Estado de Paraná, para dirimir eventuais conflitos de interesses decorrentes da presente Ata de Registro de Preços, valendo esta cláusula como renúncia expressa a qualquer outro foro, por mais privilegiado que seja ou venha a ser.

E, por haverem assim pactuado e estarem de inteiro e comum acordo, as partes assinam a presente Ata de Registro de Preços em 3 (três) vias de igual teor e forma, juntamente com 2 (duas) testemunhas.

Cruz Machado, _____ de _____ de 2017.



PREGÃO ELETRÔNICO nº. 40/2017
PROCESSO nº. 74/2017

Prefeito Municipal

000074⁴²

EMPRESA
Representante Legal
Cargo

Testemunha 1

Ass.: _____

Nome: _____

C.I.: _____

C.P.F.: _____

Testemunha 2

Ass.: _____

Nome: _____

C.I.: _____

C.P.F.: _____

37/2017

O pregoeiro Municipal através do Departamento de Compras e Licitações resolve alterar o Edital do Pregão Presencial nº 37/2017, para alteração nos seguintes itens:

Altera-se o valor do item 3 do Anexo I – Termo de Referência e Valor Estimado.

Altera-se a Planilha de Descritivos, Local e Valores do Anexo I-A.

Altera-se a Planilha de Detalhamento e Atribuições dos Serviços Anexo I-B

Altera-se a data de abertura da licitação para o dia 23/03/2017 às 15:00 horas.

Permanecem inalteradas todas as demais condições constantes no edital originário.

Cruz Machado, 13 de Março de 2017.

EUCLIDES PASA
Prefeito Municipal

PREGÃO PRESENCIAL nº.
39/2017
PROCESSO nº. 73/2017

AVISO DE ABERTURA DE LICITAÇÃO

Encontra-se aberta, na Comissão Permanente de Licitação, situada à Av. Vitória, 167/1º andar, LICITAÇÃO NA MODALIDADE DE PREGÃO PRESENCIAL, com a finalidade de selecionar propostas objetivando Registro de Preço para aquisição de materiais esportivos para serem utilizados em competições organizadas pela Secretaria Municipal de Esportes, em seus itens conforme especificações constantes do Anexo I deste edital.

Regem a presente licitação a Lei Federal nº 10.520/02, o Decreto Municipal nº 1.050/07, subsidiariamente a Lei Federal nº 8.666/93, observadas as alterações posteriores, a Lei Complementar nº 123/2006 e demais legislações aplicáveis.

A abertura desta licitação ocorrerá no dia 23 (Vinte e três) de Março de 2017, às 09:00h (Nove) horas, no Auditório Municipal da Prefeitura, quando os interessados deverão apresentar os envelopes nº 01 - Propostas de Preços e nº 02 - Documentos de Habilitação ao Pregoeiro.

O Edital completo poderá ser obtido pelos interessados na CPL, em meio magnético, mediante entrega de um CD vazio, de segunda a sexta-feira, no horário de 14:00 às 17:00 horas ou pelo endereço eletrônico <http://www.pmcem.pr.gov.br/>. É necessário que, ao fazer download do Edital, seja informado à Comissão Permanente de Licitação, via e-mail – licitação@pmcm.pr.gov.br - ou via fax – (42)3554-1222, a retirada do mesmo, para que possam ser comunicadas possíveis alterações que se fizerem necessárias. A CPL não se responsabilizará pela falta de informações relativas ao procedimento àqueles interessados que não confirmarem, pelos meios expostos, a retirada do Edital. Quaisquer dúvidas contatar pelos telefones (42) 3554-1222 ramal 244.

Cruz Machado, 10 de Março de 2017.

Pregoeiro (a)

Comissão Permanente de Licitação

PREGÃO ELETRÔNICO nº.
40/2017
PROCESSO nº. 74/2017

AVISO DE LICITAÇÃO 000075

OBJETO: É objeto desta licitação a seleção de sociedade empresária especializada para o Registro de Preço objetivando a aquisição de materiais odontológicos e equipamentos, destinados ao uso do Centro Odontológico e Hospital desta municipalidade, pelo período de 12 (doze) meses, em seus itens conforme especificações constantes do Anexo I deste edital.

RECEBIMENTO DAS PROPOSTAS: das 16:00 do dia 13/03/2017 às 08:30 horas do dia 24/03/2017.

ABERTURA E JULGAMENTO DAS PROPOSTAS: das 08:01 às 08:59 horas do dia 24/03/2017.

INÍCIO DA SESSÃO DE DISPUTA DE PREÇOS: às 09:00 horas do dia 24/03/2017.

REFERÊNCIA DE TEMPO: horário de Brasília (DF).

FORMA DE JULGAMENTO: MENOR PREÇO UNITÁRIO.

INFORMAÇÕES E ENTREGA DO EDITAL:

No endereço <https://www.bll.org.br>

Prefeitura Municipal, sala de Licitações, Av. Vitória, 167, Centro, Cruz Machado/PR.

No sítio: www.pmcem.pr.gov.br

HORÁRIO: Das 13:30 às 17:30 horas

FONE/FAX: (0xx42)3554-1222

Cruz Machado, 13 de Março de 2017.

Tarcísio Marinho Piskor



Protegendo o solo e a água

É sabido que o patrimônio mais valioso de um produtor rural é a terra de que exibe sua sustância. Porém, nas últimas décadas muitos têm optado de lado as técnicas de conservação de água e de solo, fazendo ressurgir em diversas regiões o fantasma da erosão e outros problemas graves que ameaçam a sustentabilidade da produção.

Para combater esse processo, no ano passado o governo do Estado em parceria com o Sistema FAEP/SENAR-PR e outros parceiros, lançou o Programa Integrado de Conservação de Solo e Água do Paraná (Prosoa) - que tem como principal objetivo reverter os usos práticos de manejo agrícola para conservação do solo e da água.

Para atingir esse objetivo, o papel do SENAR-PR é fundamental, uma vez que a instituição será responsável pelo treinamento de 2 mil técnicos, que irão ao campo auxiliar os agricultores paranaenses a elaborar planos de conservação nas propriedades.

Os técnicos paranaenses, desde então, ganham um novo perfil: Dezenas de profissionais de diversas cidades ligadas à sociedade rural, como Agrônomo, Agência de Defesa Agropecuária do Paraná, Adaptadores, Fomento das Trabalhadoras Rurais do Estado do Paraná (Fetaser), Organização das Cooperativas do Paraná (Ocupar) e Secretaria Estadual de Agricultura e Abastecimento (Seab), além de instrutores do SENAR-PR, estiveram reunidos em Curitiba para participar de um treinamento para divulgação do programa. O objetivo é transformar este público em multiplicadores no Prosoa, levando as diretrizes do programa a todas as regiões do Estado.

Assim, cuidar bem do solo e da água é garantir o futuro da agricultura no Paraná.

sistemafaep.org.br

PREFEITURA MUNICIPAL DE CRUZ MACHADO
Av. Vitória, 167 - Cruz Machado-PR
CEP:84620-000 CNPJ 76.339.829/0001-09
Cruz Machado - PR

EXTRATO DE DISPENSA DE LICITAÇÃO
PROCESSO ADMINISTRATIVO 85/2017
PROCESSO DE DISPENSA Nº 26/2017

CONTRATANTE: Município de Cruz Machado, Estado de Paraná.
CONTRATADO: Denival Cruz dos Santos
OBJETO: A presente dispensa de licitação visa a locação de um imóvel por um período de 12 (doze meses) a contar da data de assinatura do contrato, para servir de moradia para a família da senhora Sislei Marçal da Fonseca em virtude da mesma se encontrar em situação de risco pessoal e vulnerabilidade social.

VALOR TOTAL: R\$ 4.200,00 (Quatro mil e duzentos reais).
PRAZO DE CONTRATO: 12 meses
RESPOSTA LEGAL: Lei 8.666/93 - Art. 24 Inciso X

Município de Cruz Machado
CONTRATANTE
Denival Cruz dos Santos
CONTRATADO

PREFEITURA MUNICIPAL DE CRUZ MACHADO
Av. Vitória, 167 - Cruz Machado-PR
CEP:84620-000 CNPJ 76.339.829/0001-09
Cruz Machado - PR

EXTRATO DE DISPENSA DE LICITAÇÃO
PROCESSO ADMINISTRATIVO 84/2017
PROCESSO DE DISPENSA Nº 27/2017

CONTRATANTE: Município de Cruz Machado, Estado do Paraná.
CONTRATADO: Tadeu Schworz
OBJETO: A presente dispensa de licitação visa a locação de um imóvel por um período de 12 (doze) meses a contar da data de assinatura do contrato, para servir de moradia para a família da senhora Marli Terezinha de Lima Machado em virtude da mesma se encontrar em situação de risco pessoal e vulnerabilidade social.

VALOR TOTAL: R\$ 3.000,00 (Três mil reais).
PRAZO DE CONTRATO: 12 meses
RESPOSTA LEGAL: Lei 8.666/93 - Art. 24 Inciso X

Município de Cruz Machado
CONTRATANTE
Tadeu Schworz
CONTRATADO

PREGÃO ELETRÔNICO Nº 40/2017
PROCESSO Nº 74/2017
AVISO DE LICITAÇÃO

OBJETO: O objeto desta licitação a seleção de sociedade empresária especializada para o Registro de Preço objetivando a aquisição de materiais odontológicos e equipamentos, destinados ao uso do Centro Odontológico e Hospital desta municipalidade, pelo período de 12 (doze) meses, em seus itens conforme especificações constantes do Anexo I deste edital.

RECEBIMENTO DAS PROPOSTAS: das 16:00 da dia 13/03/2017 às 08:30 horas de dia 24/03/2017.

ABERTURA E JULGAMENTO DAS PROPOSTAS: das 08:01 às 08:59 horas do dia 24/03/2017.

INÍCIO DA SESSÃO DE CISPUTA DE PREÇOS: às 09:00 horas da dia 24/03/2017.

REFERÊNCIA DE TEMPO: horário de Brasília (BRT).

FORMA DE JULGAMENTO: MENOR PREÇO UNITÁRIO.

INFORMAÇÕES E ENTREGA DO EDITAL:
No endereço: <https://www.wb1.org.br>
PREFEITURA MUNICIPAL, sala de Licitações, Av. Vitória, 167, Centro, Cruz Machado-PR.
No site: www.pmon.pr.gov.br
HORÁRIO: Das 13:30 às 17:30 horas
FCNE/FAX: (0xx42)2554-1222
Cruz Machado, 13 de Março de 2017.

Tarcísio Marinho Piskor
Pregoeiro(a)

SINDICATO DOS EMPREENHORES NO COMÉRCIO DE UNIÃO DA VITÓRIA
Rua Alexandre Pinheiro Pinheiro, nº 275 - UNIÃO DA VITÓRIA - PR
LICITAÇÃO Nº 000/2017 - ASSEMBLEIA GERAL ESTADUAL

OBJETO: A presente licitação tem por objeto a aquisição de material de consumo para o Sindicato dos Empreendedores no Comércio de União da Vitória, para o ano de 2017, conforme especificações constantes do Anexo I deste Edital.

VALOR TOTAL: R\$ 2.000,00 (Dois mil reais).

PRAZO DE CONTRATO: 12 meses.

RESPOSTA LEGAL: Lei 8.666/93 - Art. 24 Inciso X.

CONTRATANTE: Sindicato dos Empreendedores no Comércio de União da Vitória.
CONTRATADO: Denival Cruz dos Santos.

VALOR TOTAL: R\$ 2.000,00 (Dois mil e duzentos reais).

PRAZO DE CONTRATO: 12 meses.

RESPOSTA LEGAL: Lei 8.666/93 - Art. 24 Inciso X.

000076

OS Nº 2493

CAPITAL REFERENTE A CONTRIBUIÇÃO SINDICAL

OBJETO: A presente licitação tem por objeto a aquisição de material de consumo para o Sindicato dos Empreendedores no Comércio de União da Vitória, para o ano de 2017, conforme especificações constantes do Anexo I deste Edital.

VALOR TOTAL: R\$ 2.000,00 (Dois mil reais).

PRAZO DE CONTRATO: 12 meses.

RESPOSTA LEGAL: Lei 8.666/93 - Art. 24 Inciso X.

CONTRATANTE: Sindicato dos Empreendedores no Comércio de União da Vitória.
CONTRATADO: Denival Cruz dos Santos.

VALOR TOTAL: R\$ 2.000,00 (Dois mil e duzentos reais).

PRAZO DE CONTRATO: 12 meses.

RESPOSTA LEGAL: Lei 8.666/93 - Art. 24 Inciso X.

ESTADO DO PARANÁ - PREFEITURA MUNICIPAL DE CRUZ MACHADO CNPJ 76.339.856/0001-09 Avenida Vitória nº167 CEP 84620-000 - Cruz Machado-PR.

ERRATA - PREGÃO PRESENCIAL Nº 37/2017

O pregoeiro Municipal através do Departamento de Compras e Licitações recebe a seguir a Errata de Pregão Presencial nº 37/2017, para alteração nos seguintes itens:

- Altera-se o valor do item 5 do Anexo I - Termo de Referência e Valor Estimado.
- Altera-se a Planilha de Descrições, Local e Valores do Anexo I-A.
- Altera-se a Planilha de Detalhamento e Atribuições dos Serviços Anexo I-B.
- Altera-se a data de abertura da licitação para o dia 23/03/2017 às 16:00 horas.

Permaneçam inalteradas todas as demais condições constantes no edital original.

Cruz Machado, 11 de Março de 2017.

Eucides Passa - Pregoeiro Municipal

PREGÃO PRESENCIAL Nº 39/2017
PROCESSO Nº 73/2017
AVISO DE ABERTURA DE LICITAÇÃO

Encare-se aberta, na Comissão Permanente de Licitação, situada à Av. Vitória, 167 nº 167, a LICITAÇÃO NA MODALIDADE DE PREGÃO PRESENCIAL, com a finalidade de selecionar propostas objetivando Registro de Preço para aquisição de materiais essenciais para serem utilizados em competições organizadas pela Secretaria Municipal de Esportes, em seus itens conforme especificações constantes do Anexo I deste edital.

REGISTRO DE PREÇOS: das 16:00 da dia 13/03/2017 às 08:30 horas de dia 24/03/2017.

ABERTURA E JULGAMENTO DAS PROPOSTAS: das 08:01 às 08:59 horas do dia 24/03/2017.

INÍCIO DA SESSÃO DE CISPUTA DE PREÇOS: às 09:00 horas da dia 24/03/2017.

REFERÊNCIA DE TEMPO: horário de Brasília (BRT).

FORMA DE JULGAMENTO: MENOR PREÇO UNITÁRIO.

INFORMAÇÕES E ENTREGA DO EDITAL:
No endereço: <https://www.wb1.org.br>
PREFEITURA MUNICIPAL, sala de Licitações, Av. Vitória, 167, Centro, Cruz Machado-PR.
No site: www.pmon.pr.gov.br
HORÁRIO: Das 13:30 às 17:30 horas
FCNE/FAX: (0xx42)2554-1222
Cruz Machado, 13 de Março de 2017.

Tarcísio Marinho Piskor
Pregoeiro(a)

COMISSÃO PERMANENTE DE LICITAÇÃO

TERMO DE RATIFICAÇÃO DE DISPENSA DE LICITAÇÃO ADMINISTRATIVA MUNICIPAL DE CRUZ MACHADO

Processo de Dispensa: 26/2017

Interessado: Secretaria Municipal de Assistência Social

OBJETO: A presente dispensa de licitação visa a locação de um imóvel por um período de 12 (doze meses) a contar da data de assinatura do contrato, para servir de moradia para a família da senhora Sislei Marçal da Fonseca em virtude da mesma se encontrar em situação de risco pessoal e vulnerabilidade social.

VALOR TOTAL: R\$ 4.200,00 (Quatro mil e duzentos reais).

FUNDAMENTO LEGAL: Artigo 24 Inciso X da Lei nº 8.666/93.

JUSTIFICATIVA: Anexa nos autos do processo de dispensa de licitação nº 26/2017.

Elemento de Ocorrência: 3.3.90.32.00.00.80 - Dotação orçamentária: 05.01.2.048.3.3.90.32 - Auxílio Aluguel Social

Outros: Ainda, que seja dada a devida publicidade legal, em especial à prevista no caput do artigo 28 da Lei Federal nº 8.666/93, e que, após, seja o presente expediente devidamente autuado e arquivado.

Cruz Machado-PR, 13 de Março de 2017.

Prefeito Municipal:

Processo Licitação 007/2017 - AMASPU
Inexigibilidade de Licitação 005/2017
DECLARAÇÃO DE INEXIGIBILIDADE DE LICITAÇÃO

A AMASPU - Autarquia Municipal de Assistência à Saúde dos Funcionários Públicos de Ponta União, através de sua Presidente e de seu Coordenador, respectivamente Margareth Flissak e Eliassu Mibach, nos termos do art. 25, caput, da Lei nº 8.666/93, conforme consta do Processo Licitação 007/2017 - Inexigibilidade de Licitação 005/2017, que declarou a INEXIGIBILIDADE de licitação para a contratação da empresa ASSOCIAÇÃO DE PROTEÇÃO À MATERNIDADE E À INFÂNCIA para prestação de serviços profissionais na área de saúde.

A presente declaração encontra-se plenamente fundamentada, consoante se denota da justificativa elaborada pela Presidente, bem como em razão dos documentos que instruíram o processo, sendo que em relação ao preço, o mesmo se apresenta compatível com os preços praticados no mercado.

Ponta União, SC, 18 de março de 2017.

MIGUEL GONCALVES NETO
Presidente da Comissão Permanente de Licitação
Decreto nº 046/2017

PREFEITURA MUNICIPAL DE UNIÃO DA VITÓRIA - PR

TERMO DE ADJUNTAMENTO DE LICITAÇÃO Nº 0001/2017 - ID 3637
PREGÃO PRESENCIAL Nº 70/2015
PROCESSO DE COMPRA Nº 135/2015

OBJETO DO CONTRATO: Contratação de empresa para fornecimento de peças de reposição e acessórios originais e peças de reposição e acessórios de primeira linha, destinados a reparos em veículos leves da linha Fiat/Ford, veículos pesados caminhões e ônibus, pertencentes à Frota da Municipal, através do orçamento eletrônico de reparação pelo SISTEMA AUOTEX, de conformidade com a solicitação de administração e especificações contidas neste termo de referência, parte I e II constantes deste Edital.

CONTRATADO: SCHAEFFER O CIA LTDA - ME.

CO QUANTITATIVO: Fica aditado ao valor originalmente contratado a percentual de 25% do Lote nº 31 de Termo de Contrato nº 000342/2015 (3081), correspondendo o valor de R\$ 7.500,00 (Sete mil e quinhentos reais).

FUNDAMENTO LEGAL: Artigo 66º, § 1º, da Lei Federal nº 8.666/93 com suas alterações.

FCNE: Comércio de União da Vitória.
União da Vitória, 14 de março de 2017.



Prefeitura Municipal de Cruz Machado
Avenida Vitória, 167
CNPJ 76339688/0001-09
Cruz Machado – Pr – fone (42)3554-1222

000077

PORTARIA Nº 13/2017

Euclides Pasa Prefeito Municipal de Cruz Machado – Estado do Paraná, no uso de suas atribuições legais, considerando a Lei Federal nº 10.520/2002 e os Decretos Municipais nº 1050/07 e 2162/13.
Resolve;

DESIGNAR:

Art. 1º - Para atuar como **Pregoeiro** em licitações na modalidade de pregão no âmbito do Município de Cruz Machado – Estado do Paraná:

Yarcisio Marinho Piskor - Servidor público municipal, exercendo o cargo de provimento em comissão de Secretário Municipal de Fazenda e Planejamento, inscrito no CPF sob nº 053.855.709-58.

Parágrafo único – O pregoeiro designado por esta portaria é responsável pela condução dos trabalhos e a tomada de decisões relativa aos procedimentos licitatórios na modalidade pregão a serem realizados pelo Município de Cruz Machado no Exercício Financeiro de 2017.

Art. 2º - Ficam designados para atuarem como membros da Equipe de Apoio os servidores:

Silvio Luis Alves Pereira inscrito no CPF nº 925.467.229-72, Lilian Maciel de Oliveira inscrita no CPF nº 026.180.459-63, Adélia Sedlaczek inscrita no CPF nº 846.913.019-68, Mônica T. Vanel inscrita no CPF nº 592.952.609-53, Rosemari Chaikoski inscrita no CPF nº 039.660.819-11 e Vera Maria Benzak Krawczyk inscrita no CPF nº 066.863.159-74.

Parágrafo único – Em cada processo na modalidade pregão, deverão atuar dois integrantes da Equipe de Apoio escolhidos pelo pregoeiro.

Registre-se e Publique-se;

Edifício da Prefeitura Municipal de Cruz Machado, em 03 de janeiro de 2017.

Euclides Pasa
Prefeito Municipal



Prefeitura de Cruz Machado
Avenida Vitória 167
CNPJ 76339688/0001-09

000078

PORTARIA Nº 14/2017

Euclides Pasa Prefeito Municipal de Cruz Machado, Estado do Paraná, no uso de suas atribuições legais, conforme o Artigo 77º Item V da Lei Orgânica do Município, **RESOLVE;**

DESIGNAR:

Os Servidores Públicos Municipais: **TARCISIO MARINHO PISKOR** inscrito no CPF sob nº053.855.709-58, **LILIAN MACIEL DE OLIVEIRA** inscrita no CPF sob nº 026.180.459-63 e **SILVIO LUIS ALVES PEREIRA** inscrito no CPF sob nº 925.467.229-72, para comporem a Comissão Permanente de Licitações como membros titulares, no Exercício Financeiro de 2017, presidida pelo primeiro e secretariado pelo último.

E como membros suplentes: Os Senhores: **ADÉLIA SEDLACZEK** inscrita no CPF sob nº 846.913.019-68 e **VERA MARIA BENZAK KRAWCZYK** inscrita no CPF nº066.863.159-74.

Registre-se e Publique-se;

Edifício da Prefeitura Municipal de Cruz Machado/Pr, em 03 de janeiro de 2017.

Euclides Pasa
Prefeito Municipal



Prefeitura de Cruz Machado
Avenida Vitória 167
CNPJ 76339688/0001-09

000079

PORTARIA N° 37/2017

Euclides Pasa Prefeito Municipal de Cruz Machado, Estado do Paraná, no uso de suas atribuições legais, conforme o Artigo 77º Item V da Lei Orgânica do Município, **RESOLVE;**

ALTERAR:

A composição dos membros da Comissão Permanente de Licitações designados através da portaria 14/2017.

Substituir: membro da comissão permanente: **SILVIO LUIS ALVES PEREIRA** por **VERA MARIA BENZAK KRAWCZYK** inscrita no CPF nº066.863.159-74, e, membro suplente substituir: **VERA MARIA BENZAK KRAWCZYK** por **JOHNNY REGIS SZPUNAR OTTO** inscrito no CPF:928.268.229-34.

Registre-se e Publique-se;

Edifício da Prefeitura Municipal de Cruz Machado/Pr, em 24 de janeiro de 2017.

Euclides Pasa
Prefeito Municipal



TOTAL HEALTH

TOTAL HEALTH DISTRIBUIDORA DE MATERIAIS PARA USO MÉDICO EIRELI

RUA BENTO GONÇALVES, Nº 60, SALA 601, CENTRO, Caixa Postal 226.

CNPJ: 12.069.550/0001-46

INS. ESTADUAL: 486/0002368

FONE/FAX: (54) 3712-4485

E-MAIL: th.hospitalar@hotmail.com

PAULO BENTO - RS

CEP: 99718-000

SÓCIO ADMINISTRADOR: RÉGIS LUAN CARDOSO DE SOUZA

CPF: 018.117.790-00

RG: 3089025765

000080

PREFEITURA MUNICIPAL DE CRUZ MACHADO

ESTADO DO PARANÁ

PREGÃO ELETRÔNICO Nº 40/2017

PROCESSO 74/2017

**PREGÃO ELETRÔNICO
Nº. 40/2017**

DATA DE ABERTURA: 24 DE MARÇO DE 2017.

ÀS 9:00 HORAS

A/C: COMISSÃO PERMANENTE DE LICITAÇÃO

PROPOSTA FINANCEIRA

Lote	Quant.	Und.	Especificação dos Produtos	Marca	Preço		
					Unitário	Total	
1	100	PCT	COMPRESA DE GAZE COM 5 DOBRAS 7,5 X 7,5 COM 13 FIOS, CONTENDO 500 UNIDADES NO PACOTE	GAZETEX	R\$ 12,95	R\$ 1.295,00	
3	200	CX	LUVA DE LATEX PARA PROCEDIMENTO, TAM P, CX C/100 LUVA CIRÚRGICA, MATERIAL LÁTEX NATURAL, ESTERILIDADE ESTÉRIL, CARACTERÍSTICAS ADICIONAIS, APRESENTAÇÃO LUBRIFICADA C/ PÓ BIOABSORVÍVEL, ATÓXICA, TIPO USO DESCARTÁVEL, FORMATO ANATÔMICO, EMBALAGEM CONFORME NORMA ABNT C/ ABERTURA ASSÉPTICA.	LAGROTTA	R\$ 14,00	R\$ 2.800,00	
7	3	RL	PAPEL GRAU CIRÚRGICO 30 CM X 100 M (porosidade mínima 65 s a 105 s/110 cm3 de ar	POLLITEX	R\$ 106,90	R\$ 320,70	
84	6	LT	ÁGUA OXIGENADA 10 VOL	DESYDRATE	R\$ 4,55	R\$ 27,30	
113	40	CX	LUVAS SUPERMAX TAMANHO EX, CAIXA COM 100 UNIDADES	LAGROTTA	R\$ 16,96	R\$ 678,40	
114	144	LT	ALCOOL 70% EMBALAGEM DE 1LT	CICLO FARMA	R\$ 4,69	R\$ 675,36	
Total por extenso R\$					cinco mil, setecentos e noventa e seis reais e setenta e seis centavos	Valor Total:	R\$ 5.796,76

1. Declaramos que todas as direções e obrigações estão de acordo com o edital.

2. Declaramos que os custos relacionados nas Memórias de Cálculo da presente proposta correspondem às nossas necessidades.

3. Declaramos que a presente proposta inclui todos os custos e despesas necessárias ao cumprimento integral das obrigações decorrentes da contratação, tais como, custos diretos e indiretos, tributos incidentes, taxa de administração, transporte, materiais, equipamentos, encargos sociais, trabalhistas, seguros, lucro da empresa e quaisquer outros encargos necessários ao cumprimento integral do objeto deste Edital e seus Anexos.

4. Validade da Proposta: Conforme o edital.

5. Prazo de Entrega: Conforme o Edital.

6. Local de Entrega: Conforme Edital.

7. Forma de Pagamento: Conforme o Edital.

DADOS PARA ASSINATURA DO CONTRATO: Régis Luan Cardoso de Souza, RG nº 3089025765, CPF nº 018.117.790-00, residente na rua Duque de Caxias, nº 447, Apto 12, Centro de Erechim - RS.

Dados Bancários: Banco Bradesco - Agência: 7181-1; Conta: 0005241-8.

Nédio Justino Massochin Júnior
Representante Legal/Procurador

CPF: 010.448.960-00

RG: 4092420878

Paulo Bento, 24 de março de 2017.

Total Health Distribuidora de Materiais
para Uso Médico Eireli
CNPJ 12.069.550/0001-46 - I.E. 486/0002368
Rua Bento Gonçalves, 60 - Sala 601
Fone (54) 3712 4485
CEP 99718-000 Paulo Bento-RS

TOTAL HEALTH DISTRIBUIDORA DE MATERIAIS PARA USO MÉDICO EIRELI

CNPJ: 12.069.550/0001-46 - I.E: 486/0002368

Rua Bento Gonçalves, nº 60, Sala 601, Centro, Caixa Postal 226.

Paulo Bento/RS Fone:(54) 3712-4485

24/03/2017



TOTAL HEALTH

TOTAL HEALTH DISTRIBUIDORA DE
MATERIAIS PARA USO MÉDICO EIRELI

ESTADO DO PARANÁ
PREFEITURA MUNICIPAL DE CRUZ MACHADO
PREGÃO ELETRÔNICO Nº 40/2017
PROCESSO Nº 74/2017

000081

DECLARAÇÃO

A empresa TOTAL HEALTH DISTRIBUIDORA DE MATERIAIS PARA USO MÉDICO EIRELI, inscrita no CNPJ Nº 12.069.550/0001-46, com Sr. Henrique de Lima Santos, portador da cédula de identidade nº 1100633815, CPF nº 027.755.980-48, no uso de suas atribuições legais, no uso de suas atribuições legais, DECLARA:

Que até a presente data **inexistem fatos impeditivos** para sua habilitação no presente processo e que está ciente da obrigatoriedade de declarar ocorrências posteriores.

Que na qualidade de proponente de procedimento licitatório que **nenhum servidor público**, ou membro comissionado de órgão direto ou indireto da Administração Municipal, integra nosso quadro societário, nem funcional, sob qualquer regime de contratação.

Que na qualidade de proponente do procedimento licitatório, **que não fomos declarados inidôneos** para licitar ou contratar com o Poder Público, em qualquer de suas esferas.

Que **não possuímos**, em nosso Quadro de Pessoal, empregados menores de 18 (dezoito) anos em trabalho noturno, perigoso ou insalubre e

TOTAL HEALTH DISTRIBUIDORA DE MATERIAIS PARA USO MÉDICO EIRELI
CNPJ: 12.069.550/0001-46 – I.E. 486/0002368
Rua Bento Gonçalves, nº 60, Sala 601, Centro, Caixa Postal 226.
Paulo Bento/RS Fone:(54) 3712-4485



**TOTAL HEALTH DISTRIBUIDORA DE
MATERIAIS PARA USO MÉDICO EIRELI**

TOTAL HEALTH

em qualquer trabalho, menores de 16 (dezesesseis) anos, salvo na condição de aprendiz, a partir de 14 (quatorze) anos, em observância à Lei Federal nº 9854, de 27.10.99, que acrescentou o inciso V ao art. 27 da Lei Federal nº 8666/93.

000082

Para fins de atendimento ao que consta do edital, que tomamos conhecimento do Edital e de todas as condições de participação na Licitação e nos comprometemos a cumprir todos os termos do Edital, e a fornecer material de qualidade, sob as penas da Lei.

Que cumpre plenamente os requisitos para sua habilitação no presente processo licitatório.

Paulo Bento - RS, 24 de março de 2017.

Total Health Distribuidora de Materiais
para Uso Médico Eireli
CNPJ 12.069.550/0001-46 - I.E. 486/0002368
Rua Bento Gonçalves, 60 - Sala 601
Fone (54) 3712 4485
CEP 99718-000 Paulo Bento-RS

Henrique de Lima Santos
Representante Legal/Procurador
CPF: 027.755.980-48
RG: 1100633815

TOTAL HEALTH DISTRIBUIDORA DE MATERIAIS PARA USO MÉDICO EIRELI
CNPJ: 12.069.550/0001-46 – I.E. 486/0002368
Rua Bento Gonçalves, nº 60, Sala 601, Centro, Caixa Postal 226.
Paulo Bento/RS Fone:(54) 3712-4485



**TOTAL HEALTH DISTRIBUIDORA DE
MATERIAIS PARA USO MÉDICO EIRELLI**

**TOTAL HEALTH
ESTADO DO PARANÁ
PREFEITURA MUNICIPAL DE CRUZ MACHADO
PREGÃO ELETRÔNICO N° 40/2017
PROCESSO N° 74/2017**

**DADOS PARA ASSINATURA DO
CONTRATO/ATA**

000083

**TOTAL HEALTH DISTRIBUIDORA DE MATERIAIS PARA USO MÉDICO EIRELI
RUA BENTO GONÇALVES, N° 60, SALA 601, CENTRO.
CNPJ: 12.069.550/0001-46
PAULO BENTO - RS**

DADOS PARA ASSINATURA DO CONTRATO:

**Régis Luan Cardoso de Souza
RG n° 3089025765
CPF n° 018.117.790-00
Residente na Rua Duque de Caxias, n° 447, Apto 12, Centro de Erechim - RS.**

Dados Bancárias:

**Banco Bradesco
Agência: 7181-1
Conta: 0005241-8**

Paula Bento - RS, 24 de março de 2017.

Henrique de Lima Santos

Representante Legal/Procurador

CPF: 027.755.980-48

RG: 1100633815

**Total Health Distribuidora de Materiais
para Uso Médico Eireli
CNPJ 12.069.550/0001-46 - I.E. 486/0002368
Rua Bento Gonçalves, 60 - Sala 601
Fone (54) 3712 4485
CEP 99718-000 Paulo Bento-RS**

**TOTAL HEALTH DISTRIBUIDORA DE MATERIAIS PARA USO MÉDICO EIRELI
CNPJ: 12.069.550/0001-46 – I.E. 486/0002368
Rua Bento Gonçalves, n° 60, Sala 601, Centro, Caixa Postal 226.
Paulo Bento/RS Fone:(54) 3712-4485**



**TOTAL HEALTH DISTRIBUIDORA DE
MATERIAIS PARA USO MÉDICO EIRELI.**

**TOTAL HEALTH
ESTADO DO PARANÁ
PREFEITURA MUNICIPAL DE CRUZ MACHADO
PREGÃO ELETRÔNICO Nº 40/2017
PROCESSO Nº 74/2017**

000084

DECLARAÇÃO

A empresa **TOTAL HEALTH DISTRIBUIDORA DE MATERIAIS PARA USO MÉDICO EIRELI**, inscrita no CNPJ Nº 12.069.550/0001-46, com Sr. Henrique de Lima Santas, portador da cédula de identidade nº 1100633815, CPF nº 027.755.980-48, no uso de suas atribuições legais, **DECLARA:**

a) a proposta apresentada para participar desta licitação foi elaborada de maneira independente pelo Licitante, e que o conteúdo dessa proposta não foi, no todo ou em parte, direta ou indiretamente, informado, discutido com ou recebido de qualquer outro participante potencial ou de fato da presente licitação, por qualquer meio ou por qualquer pessoa;

(b) a intenção de apresentar a proposta para participar desta licitação não foi informada, discutido ou recebido de qualquer outro participante potencial ou de fato da presente licitação, por qualquer meio ou por qualquer pessoa;

(c) que não tentou, por qualquer meio ou por qualquer pessoa, influir na decisão de qualquer outro participante potencial ou de fato da presente licitação quanto a participar ou não da referida licitação;

(d) que o conteúdo da proposta anexa não será, no todo ou em parte, direta ou indiretamente, comunicado a ou discutido com qualquer outro participante potencial ou de fato da presente licitação antes da adjudicação do objeto da referida licitação;

Total Health Distribuidora de Materiais
para Uso Médico Eireli
CNPJ 12 069 550/0001-46 - I.E. 486/0002368
Rua Bento Gonçalves, 60 - Sala 601
Fone (54) 3712 4485
CEP 99718-000 Paulo Bento-RS

TOTAL HEALTH DISTRIBUIDORA DE MATERIAIS PARA USO MÉDICO EIRELI
CNPJ: 12.069.550/0001-46 – I.E. 486/0002368
Rua Bento Gonçalves, nº 60, Sala 601, Centro, Caixa Postal 226.
Paulo Bento/RS Fone:(54) 3712-4485



**TOTAL HEALTH DISTRIBUIDORA DE
MATERIAIS PARA USO MÉDICO EIRELI.**

TOTAL HEALTH

(e) que o conteúdo da proposta anexa não foi, no todo ou em parte, direta ou indiretamente, informado a, discutido com ou recebido de qualquer integrante da presente licitação antes da abertura oficial das propostas; e

000085

(f) que está plenamente ciente do teor e da extensão desta declaração e que detém plenos poderes e informações para firmá-la.

Paulo Bento - RS, 24 de março de 2017.

Henrique de Lima Santos
Representante Legal/Procurador
CPF: 027.755.980-48
RG: 1100633815

Total Health Distribuidora de Materiais
para Uso Médico Eireli
CNPJ 12.069.550/0001-46 - I.E. 486/0002368
Rua Bento Gonçalves, 60 - Sala 601
Fone (54) 3712 4485
CEP 99718-000 Paulo Bento-RS

TOTAL HEALTH DISTRIBUIDORA DE MATERIAIS PARA USO MÉDICO EIRELI
CNPJ: 12.069.550/0001-46 – I.E. 486/0002368
Rua Bento Gonçalves, nº 60, Sala 601, Centro, Caixa Postal 226.
Paulo Bento/RS Fone:(54) 3712-4485

10



**ALTERAÇÃO CONTRATUAL
TRANSFORMAÇÃO EM EIRELI
TOTAL HEALTH DISTRIBUIDORA DE MATERIAIS PARA USO
MEDICO EIRELI**

000086

REGIS LUAN CARDOSO DE SOUZA, de nacionalidade brasileira, natural de Ita SC, nascido em 10 de Julho de 1990, solteiro, maior e capaz, empresário, com residência e domicílio em Erechim-RS, na Rua Duque de Caxias, nº 447, Apto 12, Bairro Centro, CEP 99700-274, carteira de identidade n.º 3089025765, expedida pela SSP/RS e CPF n.º 018.117.790-00, único sócio da sociedade empresaria limitada, TOTAL HEALTH – DISTRIBUIDORA E IMPORTADORA LTDA ME, com sede na Cidade de Paulo Bento RS, na Rua Bento Gonçalves, nº 60, Sala 601, Bairro Centro, CEP 99718-000, inscrita no CNPJ (MF) sob n.º 12.069.550/0001-46, e na MM. Junta Comercial do Estado do Rio Grande do Sul sob NIRE n.º 43.206.645.355, em data de 27 de Maio de 2010, consoante a faculdade prevista no parágrafo único do artigo 1.033 da Lei nº 10.406/2002 CC, resolve:

Cláusula Primeira: Fica transformada esta Sociedade Limitada em Empresa Individual de Responsabilidade Limitada - EIRELI, passando a denominação a ser TOTAL HEALTH DISTRIBUIDORA DE MATERIAIS PARA USO MEDICO EIRELI, com sub rogação de todos os direitos e obrigações pertinentes.

Cláusula Segunda: O acervo desta sociedade no valor de R\$ 15.000,00 (Quinze mil reais) passa a constituir o capital da EIRELI mencionado na clausula anterior, onde em razão da transformação, passa a ser alterado para o valor de R\$ 90.000,00 (Noventa mil reais), totalmente integralizados neste ato em moeda corrente nacional, que nesta data, passa a constituir o capital social da empresa TOTAL HEALTH DISTRIBUIDORA DE MATERIAIS PARA USO MEDICO EIRELI.

Para tanto, firma em ato contínuo, ATO CONSTITUTIVO DE EMPRESA INDIVIDUAL DE RESPONSABILIDADE LIMITADA

ATO CONSTITUTIVO DE EMPRESA INDIVIDUAL DE RESPONSABILIDADE LIMITADA

REGIS LUAN CARDOSO DE SOUZA, de nacionalidade brasileira, natural de Ita SC, nascido em 10 de Julho de 1990, solteiro, maior e capaz, empresário, com residência e domicílio em Erechim-RS, na Rua Duque de Caxias, nº 447, Apto 12, Bairro Centro, CEP 99700-274, carteira de identidade n.º 3089025765, expedida pela SSP/RS e CPF n.º 018.117.790-00, constitui EMPRESA INDIVIDUAL DE RESPONSABILIDADE LIMITADA – EIRELI, mediante as condições seguintes:

CLAUSULA 1º - A empresa girará sob o nome empresarial de TOTAL HEALTH DISTRIBUIDORA DE MATERIAIS PARA USO MEDICO EIRELI, estabelecida na Rua Bento Gonçalves, nº 60, Sala 601, Bairro Centro, na Cidade de Paulo Bento-RS, CEP 99718-000.

CLAUSULA 2º - O capital de R\$ 90.000,00 (Noventa mil reais), totalmente integralizado neste ato em moeda corrente nacional.

CLAUSULA 3º - O objeto social passa a ser:

COMERCIO ATACADISTA DE INSTRUMENTOS CIRURGICO, HOSPITALAR E DE LABORATORIO

COMERCIO ATACADISTA DE MAQUINAS, APUSO ODONTO-MÉDICO-HOSPITALAR, PARTES

COMERCIO ATACADISTA DE OUTROS EQUIPAMENTOS E ARTIGOS DE USO PESSOAL E DOMESTICO;

COMERCIO ATACADISTA DE PRODUTOS DE HIGIENE, LIMPEZA E CONSERVAÇÃO DOMICILIAR, COM ATIVIDADE DE FRACIONAMENTO E ACONDICIONAMENTO ASSOCIADA.

CLAUSULA 4º - A empresa iniciou suas atividades em 05 de Abril de 2010 e seu prazo de duração é indeterminado.

CLAUSULA 5º - A administração da empresa será exercida por REGIS LUAN CARDOSO DE SOUZA, com os poderes e atribuições de administrador, autorizado o uso do nome empresarial, sendo vetado no entanto em atividades estranhas ao interesse da empresa, bem como onerar ou alienar bens imóveis da empresa.

CLAUSULA 6º - O exercício coincidirá com o ano civil, sendo em 31 de dezembro de cada ano, será elaborado inventario, balanço patrimonial e balanço de resultado econômico, cabendo ao titular os lucros ou perdas apurados.

CLAUSULA 7º - Declaro que não possuo nenhuma outra empresa dessa modalidade registrada.

CLAUSULA 8º - O administrador declara sob as penas da Lei, de que não esta impedido de exercer a administração, por Lei especial ou em virtude de condenação criminal, ou por se encontrar sob os efeitos dela, a pena que vede ainda que temporariamente o acesso a cargos públicos ou por crime falimentar de prevaricação, peito ou suborno, concussão, peculato ou contra a economia popular, contra o sistema financeiro nacional, contra as normas de defesa da concorrência, contra as relações de consumo, fé pública ou a propriedade. (art. 1.011,§ 1º, CC/2002).

CLAUSULA 9º - Fica eleito o foro de Erechim-RS para o exercício e o cumprimento dos direitos e obrigações resultantes deste ato constitutivo.

Por ser verdade, assina o presente instrumento em 03 vias de igual forma e teor, que será levado a registro na Junta Comercial do Estado do Rio Grande do Sul, para que a mesma adquira personalidade jurídica de acordo com a legislação em vigor:

Erechim, 02 de Junho de 2016

REGIS LUAN CARDOSO DE SOUZA



000087

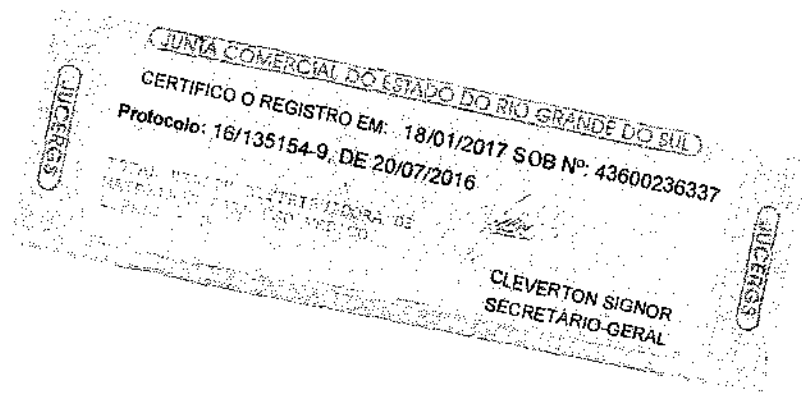

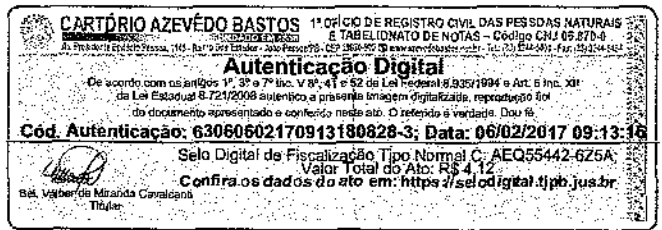

ATO 316

ENQUADRAMENTO DE EMPRESA DE PEQUENO PORTE (EPP)

000088

Ilmo. Sr. Presidente da Junta Comercial do Estado do Rio Grande do Sul

A EMPRESA TOTAL HEALTH DISTRIBUIDORA DE MATERIAIS PARA USO MEDICO EIRELI - EPP, CNPJ sob o nº 12.069.550/0001-46, estabelecida na Rua Bento Gonçalves, nº 60, Sala 601, Bairro Centro, Paulo Bento-RS, CEP 99718-000, requer a Vossa Senhoria o arquivamento do presente instrumento e declara, sob as penas da Lei, que se enquadra na condição de EMPRESA DE PEQUENO PORTE nos termos da Lei Complementar nº 123, de 14/12/2006, e que não se enquadra em qualquer das hipóteses de exclusão relacionadas no § 4º do art. 3º da mencionada lei.

Erechim, 02 DE JUNHO DE 2016.

REGIS LUAN CARDOSO DE SOUZA

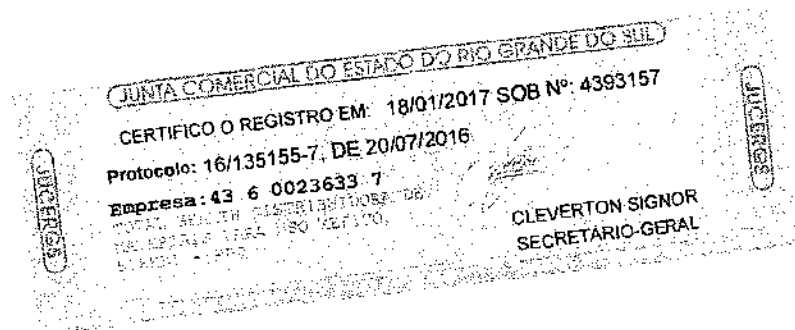

REPÚBLICA FEDERATIVA DO BRASIL
ESTADO DA PARAÍBA
CARTÓRIO AZEVEDO BASTOS
FUNDADO EM 1888
PRIMEIRO REGISTRO CIVIL DE NASCIMENTO E ÓBITOS E PRIVATIVO DE CASAMENTOS,
INTERDIÇÕES E TUTELAS DA COMARCA DE JOÃO PESSOA

Av. Epitácio Pessoa, 1145 Bairro dos Estados 58030-00, João Pessoa PB
Tel.: (83) 3244-5404 / Fax: (83) 3244-5484
<http://www.azevedobastos.not.br>
E-mail: cartorio@azevedobastos.not.br

000089



CERTIDÃO DE AUTENTICAÇÃO DIGITAL

O Bel. Válber Azevêdo de Miranda Cavalcanti, Oficial do Primeiro Registro Civil de Nascimentos e Óbitos e Privativo de Casamentos, Interdições e Tutelas com atribuição de autenticar e reconhecer firmas da Comarca de João Pessoa Capital do Estado da Paraíba, em virtude etc...

Certifica com base na Lei 8935/94 - art. 7º - inc. V, que o(s) documento(s) em anexo é reprodução fiel do original que me foi apresentado e neste ato confirmo sua autenticidade através do Código de Controle e Autenticação abaixo.

O referido é verdade, dou fé.

Este documento foi emitido em 08/02/2017 às 08:22:39 (hora de Brasília).

CHAVE DIGITAL

00005b1d734fd94f057f2d69fe6bc05b5acd542b4a2208b1a3896e05686ed13c2d983395d7c60527c2ff2fdd90
6e00cd958ad0d05d3259750be0b041d10adbb1280007e8edc8d85d05bf1bb726518c1c

A chave digital acima, garante que este documento foi gerado para TOTAL HEALTH - DISTRIBUIDORA E IMPORTADORA LTDA - ME e emitido através do site do Cartório Azevedo Bastos, de acordo com a Legislação Federal em vigor Art 1º. e 10º. § 1º. da MP 2200/01.

Esta certidão tem a sua validade até: 07/02/2018 às 03:21:55 (Dia/Mês/Ano)

Código de Controle da Certidão: 649473

Código de Controle da Autenticação:

63060602170913180828-1 a 63060602170913180828-3

A autenticidade desta certidão poderá ser confirmada por qualquer pessoa e a qualquer momento através do site: <http://www.azevedobastos.not.br>

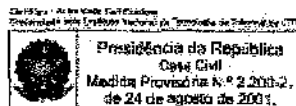

000090

REPÚBLICA FEDERATIVA DO BRASIL
 MINISTÉRIO DAS CIDADES
 DEPARTAMENTO NACIONAL DE TRANSMISSÃO
 CARTEIRA NACIONAL DE HABILITAÇÃO

COLEÇÃO EM TODOS
 OS TERRITÓRIOS NACIONAIS
 1095833586

RENAN LUIZ CARDOSO DE SOUZA

CPF: 018.117.790-00 DATA NASCIMENTO: 10/07/1990

RENAN LUIZ CARDOSO DE SOUZA

DATA DE EMISSÃO: 12/05/2008

RENAN LUIZ CARDOSO DE SOUZA

DATA DE EMISSÃO: 23/06/2015

1095833586

PROIBIDO PLASTIFICAR

CARTÓRIO AZEVEDO BASTOS 1º OFÍCIO DE REGISTRO CIVIL DAS PESSOAS NATURAIS
 E TABELIONATO DE NOTAS - Código CNJ 08.870-0

Autenticação Digital

De acordo com os artigos 1º, 3º e 7º inc. V, 8º, 41 e 52 da Lei Federal 8.335/1994 e Art. 6º inc. XII da Lei Estadual 8.721/2008 autentico a presente imagem digitalizada, reproduzida fiel do documento apresentado e conferido neste ato. O referido é verdade. Dou fé.

Cód. Autenticação: 63060607161405120796-1; Data: 06/07/2016 14:05:16

Seto Digital de Fiscalização: Tipo Normal C: ADP54574-09RW
 Valor Total do Ato: R\$ 3,78

Confira os dados do ato em: <https://selodigital.tjpb.jus.br>

Bat. Valbérde Miranda Cavalcanti
 Titular

16

REPÚBLICA FEDERATIVA DO BRASIL
ESTADO DA PARAÍBA
CARTÓRIO AZEVEDO BASTOS
FUNDADO EM 1888
PRIMEIRO REGISTRO CIVIL DE NASCIMENTO E ÓBITOS E PRIVATIVO DE CASAMENTOS,
INTERDIÇÕES E TUTELAS DA COMARCA DE JOÃO PESSOA

Av. Epitácio Pessoa, 1145 Bairro dos Estados 58030-00, João Pessoa PB
Tel.: (83) 3244-5404 / Fax: (83) 3244-5484
<http://www.azevedobastos.not.br>
E-mail: cartorio@azevedobastos.not.br

000091



CERTIDÃO DE AUTENTICAÇÃO DIGITAL

O Bel. Válber Azevêdo de Miranda Cavalcanti, Oficial do Primeiro Registro Civil de Nascimentos e Óbitos e Privativo de Casamentos, Interdições e Tutelas com atribuição de autenticar e reconhecer firmas da Comarca de João Pessoa Capital do Estado da Paraíba, em virtude etc...

Certifica com base na Lei 8935/94 - art. 7º - inc. V, que o(s) documento(s) em anexo é reprodução fiel do original que me foi apresentado e neste ato confirmo sua autenticidade através do Código de Controle e Autenticação abaixo.
O referido é verdade, dou fé.

Este documento foi emitido em 08/07/2016 às 10:59:25 (hora de Brasília).

CHAVE DIGITAL

00005b1d734fd94f057f2d69fe6bc05bbc38d73f89a67945cd2f2d626b4456cc07ddc2724df0a31a8c7e0c2e19
b13774958ad0d05d3259750be0b041d10adb1ffb3344b283ff52f71759b62af0919c0

A chave digital acima, garante que este documento foi gerado para TOTAL HEALTH - DISTRIBUIDORA E IMPORTADORA LTDA - ME e emitido através do site do Cartório Azevedo Bastos, de acordo com a Legislação Federal em vigor Art 1º. e 10º. § 1º. da MP 2200/01.

Esta certidão tem a sua validade até: 08/07/2017 às 04:20:32 (Dia/Mês/Ano)

Código de Controle da Certidão: 557941

Código de Controle da Autenticação:

63060607161405120796-1

A autenticidade desta certidão poderá ser confirmada por qualquer pessoa e a qualquer momento através do site: <http://www.azevedobastos.not.br>

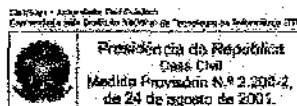



Nº 22.639 - PROCURAÇÃO PÚBLICA que faz TOTAL HEALTH DISTRIBUIDORA DE MATERIAIS PARA USO MEDICO EIRELI, a favor de Nedio Justino Massochin Junior, na forma abaixo... SAIBAM os que este público instrumento de mandato virem que aos vinte e sete (27) dias do mês de janeiro do ano de dois mil e dezessete (2017), nesta cidade de Erechim, Estado do Rio Grande do Sul, neste 1º Tabelionato de Notas, compareceu como outorgante, TOTAL HEALTH DISTRIBUIDORA DE MATERIAIS PARA USO MEDICO EIRELI, pessoa jurídica de direito privado, inscrita no CNPJ sob número 12.069.550/0001-46, com sede na Rua Bento Gonçalves nº 60, sala 601, Centro, na cidade de Paulo Bento/RS, com seu Contrato Social constitutivo arquivado na Junta Comercial deste Estado sob NIRE número 43206645355, em data de 27/05/2010; e, com seu Ato Constitutivo de Transformação de Empresário em EIRELI arquivado na Junta Comercial deste Estado sob número 43600236337 em data de 18/01/2017, neste ato representada por seu único sócio e administrador: REGIS LUAN CARDOSO DE SOUZA, brasileiro, solteiro, maior, sócio empresário, portador da Carteira Nacional de Habilitação - CNH nº 04453314299, expedida pelo DETRAN/RS em 23/06/2015, inscrito no CPF/MF nº 018.117.790-00, residente e domiciliado na Rua Duque de Caxias nº 447, apto 12, Centro, nesta cidade; o qual declara, sob as penas da lei, que estão em pleno vigor as cláusulas de administração contidas na última alteração contratual acima mencionada. A outorgante qualificada, e seu representante legal por mim identificado documentalmente, cuja identidade e capacidade jurídica para o ato dou fé. E, pela outorgante, por seu representante legal, me foi dito que por este público instrumento nomeia e constitui seu bastante procurador: NEDIO JUSTINO MASSOCHIN JUNIOR, brasileiro, solteiro, maior, sócio empresário, portador da carteira de identidade nº 4092420878, expedida pela SJS/RS, inscrito no CPF/MF nº 010.448.960-00; residente e domiciliado na Rua Anchieta nº 204, bairro Centro, nesta cidade; a quem confere os mais amplos e gerais poderes para gerir e administrar, defender e tratar de todos os negócios e assuntos de interesse da empresa outorgante; podendo para tanto: a) comprar e vender mercadorias e produtos atinentes ao seu ramo de negócios, combinar preços, prazos e demais condições, assinar contratos, guias, requerimentos, despachos de mercadorias e demais documentos necessários, pagar e receber importâncias, dando e recebendo quitações; assinar e endossar duplicatas e títulos de crédito, assim como notas de venda, emitir notas promissórias, letras de câmbio; b) administrar, vender, prometer vender ou de qualquer outra forma alienar bens imóveis, móveis e veículos de propriedade da empresa outorgante, assim como escritura de hipoteca, penhor, alienação fiduciária; inclusive por cédula hipotecária e/ou pignoratícia; podendo receber e transmitir direito,

Cartório
P PONCIO

000092
1º Tabelionato de Notas
Av. Presidente Vargas, 274 - Centro Erechim-RS
Fones (54) 3522 1221 / 3321 2645
Daniela Mara Poncio - Tabela

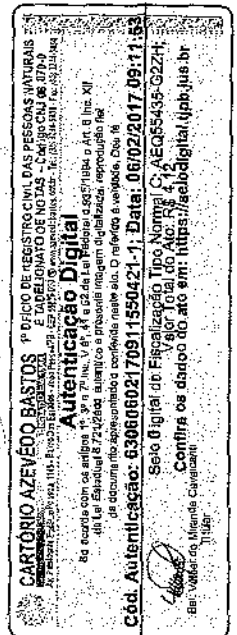

1001-40195-6
A1 0001862

domínio, ações e posse, responder e aceitar a evicção de direito, assinar contratos, escrituras públicas de quaisquer natureza que impliquem em alienação e/ou aquisição de bens, inclusive DUT para transferência de veículos; representá-la junto a Tabelionatos de Notas, Offícios de Registro Imobiliários, e onde mais se fizer necessário, representá-la junto ao Detran e Centro de Registro de Veículos Automotores, Seguradoras, requerer 2ª via de CRV e/ou CRLV, solicitar serviços e assinar os respectivos requerimentos e declarações de responsabilidade; contrair financiamentos para aquisição de bens e dar os bens em garantia dos mesmos; c) representá-la junto aos estabelecimentos bancários, cooperativas de crédito e instituições financeiras em geral, especialmente junto ao BANCO BRADESCO S/A, BANCO ITAÚ S/A, BANCO DO BRASIL S/A, CAIXA ECONÔMICA FEDERAL S/A e CODPERATIVA DE CRÉDITO DE LIVRE ADMISSÃO DE ASSOCIADOS DO NORTE DO RIO GRANDE DO SUL E DESTA DE SANTA CATARINA - SICREDI NORTE RS/SC, para abrir, movimentar e encerrar contas bancárias, inclusive por meio eletrônico, requerer e retirar cartão magnético, cadastrar senha, efetuar saques, fazer descontos; ordenar pagamentos, inclusive por meio de cartas; emitir, endossar e assinar cheques; fazer depósitos e retiradas, retirar extratos de contas correntes, talões de cheques para uso da empresa, solicitar saídos credores ou devedores; receber todas as importâncias devidas ou destinadas à outorgante, independente de sua origem ou procedência, passar recibos e dar quitação, emitir, endossar e aceitar duplicatas, emitir e endossar notas promissórias, descontar, caucionar e entregar para cobrança bancária, contrair empréstimos e financiamentos, ajustar os valores de créditos a contratar, juros, comissões, prazos, formas de pagamento, prorrogações de prazos e elevações ou reduções de créditos; utilizar os créditos abertos na forma e pelos meios que forem mencionados, estipular quaisquer cláusulas e condições; assinar contratos, inclusive de ratificações e retificações dos contratos que celebrar; d) autorizar o protesto de títulos, conceder novos prazos, assinar cartás de anuência e cancelamentos de protestos; representar junto aos Offícios de Protestos de Títulos Cambiais, Títulos e Documentos; e) admitir, demitir e indenizar empregados, fixar salários e gratificações, assinar carteiras de trabalho e previdência social, e fazer as respectivas anotações, pagar salários e receber quitação; atuar como preposto na Justiça do Trabalho, podendo alegar, prestar declarações, esclarecimentos, fazer provas e tudo o mais que for preciso e em lei permitido; f) representar a outorgante nas licitações e/ou concorrências públicas, de quaisquer modalidades, podendo representá-la perante quaisquer repartições públicas, Federais, Estaduais, Municipais, Autárquicas, Junta Comercial, Tabelionato de Notas, Registro de Imóveis, assinar

000093

1º Tabelionato de Notas Av. Presidente Vargas, 274 | Centro
CARTORIO AZEVEDO BASTOS 1ª OFICINA DE REGISTRO CIVIL DAS PESSOAS NATURAIS
 E TABELIONATO DE NOTAS - CARGO CAJ 05.910.9
 Rua: São João, 105 - Bairro: Centro - Fone: (51) 3333.3333 - CEP: 91010-000 - Porto Alegre, RS

Autenticação Digital
 De acordo com a Lei nº 11.741 e 12.362 de 2010 e a Lei nº 11.741 de 2010, o presente documento é autenticado e assinado eletronicamente, com validade jurídica, equivalente ao original.

Cód. Autenticação: 638660602170911550421-2 | **Data:** 08/02/2017 09:11:53
Selo Digital da Fiscalização Tipo Notarial C/AEC05634-KRFB
Valor Total do Act: R\$ 4,12
 Confira os dados do ato em: <https://rs.sicodigital.tpb.jus.br>

Manoel dos Santos Incerri Erecim 21
 Tabelião Substituto + Selo digital: R\$ 0,00

OP **PONCIO** **AUT**
AUTENTICO o verso e an
extraída neste Tabelionato a
do que dou fé.

Manoel dos Santos Incerri Erecim 21
 Tabelião Substituto + Selo digital: R\$ 0,00

VALIDO SOMENTE



propostas técnicas e comerciais, participar de sessões públicas e habilitação e julgamento, deliberar, assinar as respectivas impugnações; formular lances, negociar preços e praticar todos os atos inerentes ao certame, assistir a abertura de propostas, fazer impugnações, reclamações, protestos, inclusive interpor e desistir de recursos em todas as fases licitatórias, fazer novas propostas, rebaixos e descontos; prestar cauções, levantá-las, receber as importâncias caucionadas ou depositadas, transigir, desistir, requerer e retirar certidões positivas e/ou negativas, prestar e firmar declarações, renunciar ao direito de recurso; assinar pedidos, atas, contratos, aditivos, petições, guias, requerimentos, bem como quaisquer documentos indispensáveis; g) constituir advogado com poderes para representá-la em qualquer juízo, instância ou Tribunal, mover as ações que julgar conveniente e defendê-la nas que lhe forem movidas, usar dos poderes para o foro em geral (art. 105 do Novo CPC), bem como os especiais de concordar, discordar, transigir, convir, reconvir; recorrer, pagar e cobrar contas, promover a cobrança amigável ou judicial, assinar recibos, dar e receber quitação, firmar compromissos, produzir provas, receber notificações, representar em qualquer Juízo, Instância ou Tribunal, no Foro em geral, em qualquer Comarca; firmar contratos de prestação de serviços; h) assinar o que for necessário relativamente ao FGTS - Fundo de Garantia por Tempo de Serviço, PIS, COFINS; representá-la junto às repartições públicas Federais, Estaduais e Municipais, bem como perante as suas respectivas fiscalizações, Empresas de Economia Mista, Juntas Comerciais, Órgãos públicos em geral, inclusive Tabelionatos, Empresa Brasileira de Correios e Telégrafos, Indústria e Comércio em geral, e onde mais preciso for, tudo requerendo, promovendo e assinando em defesa dos direitos e interesses da empresa outorgante, fazer e assinar a sua declaração do Imposto de Renda, apresentar provas e recursos, perante os órgãos do Imposto de Renda, receber as respectivas notificações e assinar os certificados correspondentes, pagar os impostos, taxas e demais tributos devidos e reclamar a sua devolução, bem como contribuições previdenciárias, requerer e receber quaisquer benefícios a que venha a ter direito, defendê-la em processos fiscais e/ou administrativos, receber e assinar toda a correspondência da outorgante, com ou sem valores postais, encomendas, reembolsos, *Colis Posteaux* e respectivas indenizações; enfim, usar dos mais variados poderes em direito permitidos e indispensáveis ao cabal desempenho do presente mandato inclusive substabelecer no todo ou em parte. (Lavrado sob minuta). *Em cumprimento do disposto no Provimento nº 39/2014, do Conselho Nacional de Justiça - CNJ, esta Serventia Notarial procedeu consulta na "Central de Indisponibilidade de Bens", obtendo o RESULTADO "NEGATIVO" para o CNPJ da outorgante conforme se verifica*

Cartório
PONCIO
 1º Tabelionato de Notas
 Av. Presidente Vargas, 274, Centro Erechim-RS
 Fones (54) 3522 1221 / 3321 2845
 Daniela Mara Poncio - Tabelaia

000094

CARTÓRIO AZEVEDO BASTOS - 1º OFÍCIO DE REGISTRO CIVIL DAS PESSOAS NATURAS
 E TABELIONATO DE NOTAS - CADIN - CNJ/RS/RS/RS
 Autenticação Digital
 O acordo com os artigos 1º, 3º e 7º inc. V 8º, 41 e 62 da Lei Federal 8.933/86 e Art. 8º Inc. XII
 do Lei Estadual 57.712/99, admitto e confero neste ato, o seguinte e verdadeiro. Dou fé
 do documento apresentado e conferido neste ato. O referido é verdade. Dou fé
 Selo Digital de Fiscalização Tipo NC 01/00072017 09:11:33
 Cód. Autenticação: 63060602170911550421-3; Data: 06/02/2017 09:11:33
 Valerius da Silva
 Confirma os dados da ate em: <https://seidigital.fpb.jus.br>
 Prof. Wilton de Moraes Cavalcanti
 Tabelião

1001-40162-6
 A1 00040181

no Relatório de Consulta de Indisponibilidade, Data e Hora da pesquisa: 27/01/2017 às 16:27:29 h, - respectivo código de HASH gerado para essa consulta: 72fc. 234d. 0aba. cce5. 0a23. 7b1f. c000. 80ad. b256. 26eb. Assim o disse do que dou fé, e me pediu lhe lavrasse este instrumento, a qual foi lida ao seu representante legal, que achou conforme, aceitou, ratifica e assina comigo, MANOELA DOS SANTOS INCERTI, Tabeliã Substituta, que a digitei, conferi, dato, e havendo cumprido todas as exigências legais e fiscais inerentes a legitimidade do ato, subscrevo e assino em público e raso.

000095

ERECHIM, 27 DE JANEIRO DE 2017

p/TOTAL HEALTH DISTRIBUIDORA DE MATERIAIS PARA USO MEDICO EIRELI
Regis Luan Cardoso de Souza

EM TESTEMUNHO DA VERDADE.

Manoela dos Santos Incerti
Tabeliã Substituta

Emolumentos: Procuração: R\$ 67,30 (0182.04.1100003.08994 = R\$ 1,05)

Processamento eletrônico: R\$ 4,50 (0182;01.1600001.89844 = R\$ 0,45)

 **Cartório PONCIO**
1º Tabelionato de Notas
Av. Presidente Vargas, 274 - Centro Erechim-RS
Fones (54) 3522 1221 / 3321 2645
Daniela Mara Poncio - Tabeliã

CARTÓRIO AZEVEDO BASTOS 1º OFÍCIO DE REGISTRO CIVIL DAS PESSOAS NATURAS E TABELIONATO DE NOTAS - Cadastro CNJ 16.378.9
R. Presidente Vargas, 274 - Centro - Erechim - RS - CEP: 97200-000 - Fone: (54) 3321.2645 - E-mail: cjb@cartorioaz.com.br

Autenticação Digital
De acordo com os artigos 1º, 3º e 7º inc. V 8º, 41 e 52 da Lei Federal 8.933/1994 e Art. 6º Inc. XII da Lei Estadual 8.721/2008 autentico a presente imagem digitalizada, reprodução fiel do documento original e confero o mesmo ato. O rebrute a veracidade. Ddu 16

Selo Digital de Fiscalização Tipo Normal: CAC056432-HWV7
Cód. Autenticação: 63060602170911550421-4; Data: 06/02/2017 09:11:53
Confira os dados do ato em: <https://eodigital.tpb.jus.br>
Boa Verificação Alameda Cavalcanti Tabeliã

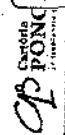
 **CARTÓRIO PONCIO**
1º Tabelionato de Notas
Av. Presidente Vargas, 274 - Centro Erechim-RS
Fones (54) 3522 1221 / 3321 2645
Daniela Mara Poncio - Tabeliã

AUTENTICAÇÃO
extraída de
Manoela dos Santos Incerti
Tabeliã Substituta
R\$ 9,80
08015

VÁLIDOS SOMENTE SEM ENMIENDAS & U RAJURAS

REPÚBLICA FEDERATIVA DO BRASIL
ESTADO DA PARAÍBA
CARTÓRIO AZEVEDO BASTOS
FUNDADO EM 1888
PRIMEIRO REGISTRO CIVIL DE NASCIMENTO E ÓBITOS E PRIVATIVO DE CASAMENTOS,
INTERDIÇÕES E TUTELAS DA COMARCA DE JOÃO PESSOA

Av. Epitácio Pessoa, 1145 Bairro dos Estados 58030-00, João Pessoa PB
Tel.: (83) 3244-5404 / Fax: (83) 3244-5484
<http://www.azedobastos.not.br>
E-mail: cartorio@azedobastos.not.br

000096



CERTIDÃO DE AUTENTICAÇÃO DIGITAL

O Bel. Válber Azevêdo de Miranda Cavalcanti, Oficial do Primeiro Registro Civil de Nascimentos e Óbitos e Privativo de Casamentos, Interdições e Tutelas com atribuição de autenticar e reconhecer firmas da Comarca de João Pessoa Capital do Estado da Paraíba, em virtude etc...

Certifica com base na Lei 8935/94 - art. 7º - inc. V, que o(s) documento(s) em anexo é reprodução fiel do original que me foi apresentado e neste ato confirmo sua autenticidade através do Código de Controle e Autenticação abaixo.
O referido é verdade, dou fé.

Este documento foi emitido em 08/02/2017 às 08:31:51 (hora de Brasília).

CHAVE DIGITAL

00005b1d734fd94f057f2d69fe6bc05b5acd542b4a2208b1a3896e05686ed13c2658baca58caecc9009968032
93b6128958ad0d05d3259750be0b041d10adbb17bac2bea77cd1e0dc277e02d583bb6a5

A chave digital acima, garante que este documento foi gerado para TOTAL HEALTH - DISTRIBUIDORA E IMPORTADORA LTDA - ME e emitido através do site do Cartório Azevedo Bastos, de acordo com a Legislação Federal em vigor Art 1º. e 10º. § 1º. da MP 2200/01.

Esta certidão tem a sua validade até: 07/02/2018 às 03:21:55 (Dia/Mês/Ano)

Código de Controle da Certidão: 649469

Código de Controle da Autenticação:

63060602170911550421-1 a 63060602170911550421-4

A autenticidade desta certidão poderá ser confirmada por qualquer pessoa e a qualquer momento através do site: <http://www.azedobastos.not.br>

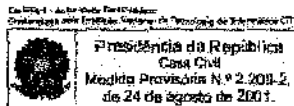

REPUBLICA FEDERATIVA DO BRASIL
 MINISTÉRIO DAS CIDADES
 DEPARTAMENTO NACIONAL DE TRANSITO
 CARTERA NACIONAL DE HABILITACAO

NEDIO JUSTINO MASSOCHIN JUNIOR

FOT. IDENTIDADE / CAR. BRASILEIRO UF: **RS**
AB242087E 675/XX RS

CPF: **020.445.960-00** DATA NASCIMENTO: **02/05/1991**

PRIMEIRO NOME: **NEDIO JUSTINO MASSOCHIN**
 SOBRENOME: **VERA LUCIA FERNANDES MASSOCHIN**

PERMISSAO: **1** ALC: **1** CAT. INF: **SR**

Nº REGISTRO: **04686259879** VALIDADE: **17/07/2020** 1ª HABILITACAO: **02/07/2009**

PROVINCIA: **A**

SIGNATURA DO FUNDADOR: *W A J*

LOCAL: **ERECHIM, RS** DATA EMISSAO: **17/07/2015**

Felipe da Silva 16487127522
 Voto Municipal nº 100000001 85170685029
 REGISTRO DO FUNDADOR

DEPARTAMENTO NACIONAL DE HABILITACAO

VALIDA EM TODO O TERRITÓRIO NACIONAL 1154148041

REGISTRO PLASTIFICADO 1154148041

000097

6

CARTÓRIO AZEVEDO BASTOS 1º OFÍCIO DE REGISTRO CIVIL DAS PESSOAS NATURAIS
 E TABELIONATO DE NOTAS - Código CNJ 06.870-D
 Av. República Italiana/Ferret, 110 - Bairro dos Estados - João Pinheiro/RS - CEP: 92050-000 - Fone: (51) 3043.4141 - Fax: (51) 3043.4142

Autenticação Digital
 De acordo com os artigos 1º, 3º e 7º Inc. Vº do Art. 41 e 52 da Lei Federal 5.935/1994 e Art. 6º Inc. XII da Lei Estadual 8.721/2008 autentico a presente imagem digitalizada, reprodução fiel do documento apresentado e conferido neste ato. O referido é verdade. Dou fé.

Cód. Autenticação: 630608081815463a0203-1; Data: 08/08/2018 15:46:38

Seto Digital de Fiscalização Tipo Normal C: ADT95408-U24Y.
 Valor Total do Ato: R\$ 3,78.

Confira os dados do ato em: <https://selodigital.tjpb.jus.br>

Bel. Valberdo Miranda Cavalcanti
 Titular

REPÚBLICA FEDERATIVA DO BRASIL
ESTADO DA PARAÍBA
CARTÓRIO AZEVEDO BASTOS
FUNDADO EM 1888
PRIMEIRO REGISTRO CIVIL DE NASCIMENTO E ÓBITOS E PRIVATIVO DE CASAMENTOS,
INTERDIÇÕES E TUTELAS DA COMARCA DE JOÃO PESSOA

Av. Epitácio Pessoa, 1145 Bairro dos Estados 58030-00, João Pessoa PB
Tel.: (83) 3244-5404 / Fax: (83) 3244-5484
<http://www.azevedobastos.not.br>
E-mail: cartorio@azevedobastos.not.br



000098

CERTIDÃO DE AUTENTICAÇÃO DIGITAL

O Bel. Válber Azevêdo de Miranda Cavalcanti, Oficial do Primeiro Registro Civil de Nascimentos e Óbitos e Privativo de Casamentos, Interdições e Tutelas com atribuição de autenticar e reconhecer firmas da Comarca de João Pessoa Capital do Estado da Paraíba, em virtude etc...

Certifica com base na Lei 8935/94 - art. 7º - inc. V, que o(s) documento(s) em anexo é reprodução fiel do original que me foi apresentado e neste ato confirmo sua autenticidade através do Código de Controle e Autenticação abaixo.
O referido é verdade, dou fé.

Este documento foi emitido em 09/08/2016 às 08:20:15 (hora de Brasília).

CHAVE DIGITAL

00005b1d734fd94f057f2d69fe6bc05bd581a6cf0b47498203e9706c060df44b98b0f6882c7c2d35e7a250ae1b795922958ad0d05d3259750be0b041d10adbb1546523c0c7707764cae85ca646294630

A chave digital acima, garante que este documento foi gerado para TOTAL HEALTH - DISTRIBUIDORA E IMPORTADORA LTDA - ME e emitido através do site do Cartório Azevedo Bastos, de acordo com a Legislação Federal em vigor Art 1º. e 10º. § 1º. da MP 2200/01.

Esta certidão tem a sua validade até: 09/08/2017 às 04:53:21 (Dia/Mês/Ano)

Código de Controle da Certidão: 572647

Código de Controle da Autenticação:

63060808161546380203-1

A autenticidade desta certidão poderá ser confirmada por qualquer pessoa e a qualquer momento através do site: <http://www.azevedobastos.not.br>

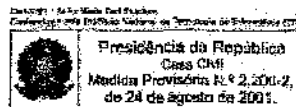



TOTAL HEALTH DISTRIBUIDORA DE MATERIAIS PARA USO MÉDICO EIRELI - EPP

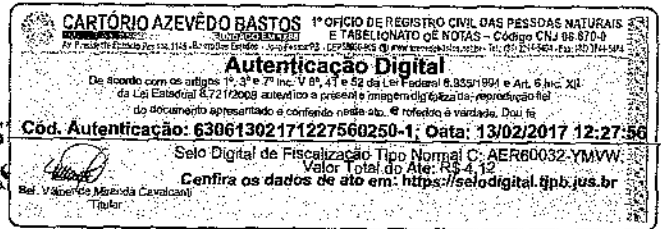

TOTAL HEALTH DISTRIBUIDORA DE MATERIAIS PARA USO MÉDICO EIRELI - EPP
RUA BENTO GONÇALVES, Nº 60, SALA 601, CENTRO, CAIXA POSTAL 226.
CNPJ: 12.069.550/0001-46
PAULO BENTO - RS

PROCURAÇÃO

000099

A empresa TOTAL HEALTH DISTRIBUIDORA DE MATERIAIS PARA USO MÉDICO EIRELI – EPP, inscrita no CNPJ Nº 12.069.550/0001-46, com sede na Rua Bento Gonçalves, 60, sala 601, centro, Paulo Bento – RS, através de seu Representante Legal/Procurador o Sr. Nédio Justino Massochin Junior, RG nº 4092420878 e CPF nº 010.448.960-00, residente e domiciliado na Rua Anchieta, 204, Erechim-RS, vem por meio deste instrumento particular de Procuração nomear como seu Procurador o Senhor Henrique de Lima Santos, portador da carteira de identidade nº 1100633815 e do CPF nº 027.755.980-48, residente na rua Silvio de Marchi, nº 54, apto 05, Bela Vista, Erechim/RS, a quem confere amplos poderes para representar a empresa acima citada em Processos Licitatórios, com poderes para assinar documentos, propostas, declarações de atendimento aos requisitos de habilitação, outras declarações e demais compromissos em nome da Outorgante. A Presente Procuração é válida até 01/07/2017

Paulo Bento, 10 de Fevereiro de 2017

Nédio Justino Massochin Junior
Representante Legal / Procurador
CPF: 010.448.960-00
RG: 4092420878

Total Health Distribuidora de Materiais
para Uso Médico Eireli
CNPJ 12 069 550/0001-46 - I.E. 486/0002368
Rua Bento Gonçalves, 60 - Sala 601
Fone (54) 3712 4485
CEP 99718-000 Paulo Bento-RS

1º Tabelionato
Erechim - RS

1º Tabelionato de Notas
Bel. Daniela Mara Poncio | Tabelã

Av. Presidente Vargas, 274 | Centro
Erechim | RS | Fone: (54) 3045-1221
primeirtabelionato@erechim.com.br

Reconheço AUTENTICA a firma de Nédio Justino Massochin Junior -
indicada com a seta de uso deste tabelionato.

EM TESTEMUNHO DA VERDADE. (31871-4168837)

Erechim, 10 de fevereiro de 2017

Emol: R\$ 4,60 + Selo digital: R\$ 1,40 = R\$ 6,00 Selo: 0192.01.1800003.08112

Manuela dos Santos
Tabelã S. Bethânia

TOTAL HEALTH DISTRIBUIDORA DE MATERIAIS PARA USO MÉDICO EIRELI - EPP

CNPJ: 12.069.550/0001-46 – I.E. 486/0002368

Rua Bento Gonçalves, nº 60, Sala 601, Centro, Caixa Postal 226.

Paulo Bento/RS Fone:(54) 3712-4485

REPÚBLICA FEDERATIVA DO BRASIL
ESTADO DA PARAÍBA
CARTÓRIO AZEVEDO BASTOS
FUNDADO EM 1888
PRIMEIRO REGISTRO CIVIL DE NASCIMENTO E ÓBITOS E PRIVATIVO DE CASAMENTOS,
INTERDIÇÕES E TUTELAS DA COMARCA DE JOÃO PESSOA

Av. Epitácio Pessoa, 1145 Bairro dos Estados 58030-00, João Pessoa PB
Tel.: (83) 3244-5404 / Fax: (83) 3244-5484
<http://www.azedobastos.not.br>
E-mail: cartorio@azedobastos.not.br



000100

CERTIDÃO DE AUTENTICAÇÃO DIGITAL

O Bel. Válber Azevêdo de Miranda Cavalcanti, Oficial do Primeiro Registro Civil de Nascimentos e Óbitos e Privativo de Casamentos, Interdições e Tutelas com atribuição de autenticar e reconhecer firmas da Comarca de João Pessoa Capital do Estado da Paraíba, em virtude etc...

Certifica com base na Lei 8935/94 - art. 7º - inc. V, que o(s) documento(s) em anexo é reprodução fiel do original que me foi apresentado e neste ato confirmo sua autenticidade através do Código de Controle e Autenticação abaixo.
O referido é verdade, dou fé.

Este documento foi emitido em 14/02/2017 às 15:13:50 (hora de Brasília).

CHAVE DIGITAL

00005b1d734fd94f057f2d69fe6bc05bcabce923aadca8bceb4cfcfb3a97f5481ab962294d975886f5745d821379fa24958ad0d05d3259750be0b041d10adbb1ce78a08d8b122ea418365cb9dc9e19c8

A chave digital acima, garante que este documento foi gerado para TOTAL HEALTH - DISTRIBUIDORA E IMPORTADORA LTDA - ME e emitido através do site do Cartório Azevedo Bastos, de acordo com a Legislação Federal em vigor Art 1º. e 10º. § 1º. da MP 2200/01.

Esta certidão tem a sua validade até: 14/02/2018 às 05:32:19 (Dia/Mês/Ano)

Código de Controle da Certidão: 653945

Código de Controle da Autenticação:

63061302171227560250-1

A autenticidade desta certidão poderá ser confirmada por qualquer pessoa e a qualquer momento através do site: <http://www.azedobastos.not.br>

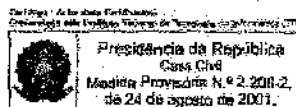

CARTÓRIO AZEVEDO BASTOS 1º OFÍCIO DE REGISTRO CIVIL DAS PESSOAS NATURAIS E TABELIONATO DE NOTAS - Código CNJ 06.879-0
 De acordo com os artigos 1º, 3º e 7º inc. V 8º, 41 e 52 da Lei Federal 6.952/1984 e Art. 6º inc. XII da Lei Estadual 8.721/2008 atinentes a prescrição em imagem digitalizada, reprodução fiel do documento apresentado e conferido neste ato. O referido é verdade. Dou fé.
Cod. Autenticação: 63062811161046240298-1; Data: 28/11/2016 10:46:07
 Selo Digital de Fiscalização Tipo Normal C: AEH05154-RMA5.
 Valor Total do Ato: R\$ 3,78
 Confira os dados do ato em: <https://selodigital.tjpb.jus.br>

REPÚBLICA
 MINISTÉRIO
 DEPARTAMENTO
 DE REGISTRO CIVIL
 DE CARTEIRAS



VALIA EM TODOS
 O TERRITÓRIO NACIONAL
 1002190320

CN - DATA ASSOCIAÇÃO
 027.753.980-48 11/09/1991
 FUNDO
 ELINIO DE OLIVEIRA
 SANTOS
 JURISDIÇÃO DE GRACA DE
 LIMA SANTOS
 PRECATORIO
 04881934303 21/07/2019 12/02/2010

ASSINATURA

LOCAL
 PRECATORIO RS
 DATA DO REGISTRO
 22/10/2014
 16437781640
 2161266253
 OPARAN - RS (RIO GRANDE DO SUL)

PRECATORIO PLANTIFICAR
 1002190320

000101

40

REPÚBLICA FEDERATIVA DO BRASIL
ESTADO DA PARAÍBA
CARTÓRIO AZEVEDO BASTOS
FUNDADO EM 1888
PRIMEIRO REGISTRO CIVIL DE NASCIMENTO E ÓBITOS E PRIVATIVO DE CASAMENTOS,
INTERDIÇÕES E TUTELAS OA COMARCA DE JOÃO PESSOA

Av. Epitácio Pessoa, 1145 Bairro dos Estados 58030-00, João Pessoa PB
Tel.: (83) 3244-5404 / Fax: (83) 3244-5484
<http://www.azedobastos.not.br>
E-mail: cartorio@azedobastos.not.br



000102

CERTIDÃO DE AUTENTICAÇÃO DIGITAL

O Bel. Válber Azevêdo de Miranda Cavalcanti, Oficial do Primeiro Registro Civil de Nascimentos e Óbitos e Privativo de Casamentos, Interdições e Tutelas com atribuição de autenticar e reconhecer firmas da Comarca de João Pessoa Capital do Estado da Paraíba, em virtude etc...

Certifica com base na Lei 8935/94 - art. 7º - inc. V, que o(s) documento(s) em anexo é reprodução fiel do original que me foi apresentado e neste ato confirmo sua autenticidade através do Código de Controle e Autenticação abaixo.
O referido é verdade, dou fé.

Este documento foi emitido em 29/11/2016 às 07:30:39 (hora de Brasília).

CHAVE DIGITAL

00005b1d734fd94f057f2d69fe6bc05b2aa8ce8e8ae4ec3cc7f81388855030d3eabb9565caa9dc90f723588f95f
be16b958ad0d05d3259750be0b041d10adbb18e3e87c32336846a5e1dac1f6af1010b

A chave digital acima, garante que este documento foi gerado para TOTAL HEALTH - DISTRIBUIDORA E IMPORTADORA LTDA - ME e emitido através do site do Cartório Azevedo Bastos, de acordo com a Legislação Federal em vigor Art 1º. e 10º. § 1º. da MP 2200/01.

Esta certidão tem a sua validade até: 29/11/2017 às 03:16:29 (Dia/Mês/Ano)

Código de Controle da Certidão: 615247

Código de Controle da Autenticação:

63062811161046240298-1

A autenticidade desta certidão poderá ser confirmada por qualquer pessoa e a qualquer momento através do site: <http://www.azedobastos.not.br>

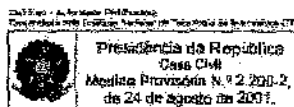

Comprovante de Inscrição e de Situação Cadastral**Contribuinte,**

Confira os dados de Identificação da Pessoa Jurídica e, se houver qualquer divergência, providencie junto à RFB a sua atualização cadastral.

 REPÚBLICA FEDERATIVA DO BRASIL CADASTRO NACIONAL DA PESSOA JURÍDICA		
NÚMERO DE INSCRIÇÃO 12.069.550/0001-46 MATRIZ	COMPROVANTE DE INSCRIÇÃO E DE SITUAÇÃO CADASTRAL	DATA DE ABERTURA 27/05/2010
NDME EMPRESARIAL TOTAL HEALTH DISTRIBUIDORA DE MATERIAIS PARA USO MEDICO EIRELI - EPP		
TÍTULO DO ESTABELECIMENTO (NOME DE FANTASIA) *****		
CÓDIGO E DESCRIÇÃO DA ATIVIDADE ECONÔMICA PRINCIPAL 46.45-1-01 - Comércio atacadista de instrumentos e materiais para uso médico, cirúrgico, hospitalar e de laboratórios		
CÓDIGO E DESCRIÇÃO DAS ATIVIDADES ECONÔMICAS SECUNDÁRIAS 46.64-8-00 - Comércio atacadista de máquinas, aparelhos e equipamentos para uso odonto-médico-hospitalar; partes e peças 46.49-4-99 - Comércio atacadista de outros equipamentos e artigos de uso pessoal e doméstico não especificados anteriormente 46.49-4-09 - Comércio atacadista de produtos de higiene, limpeza e conservação domiciliar, com atividade de fracionamento e acondicionamento associada		
CÓDIGO E DESCRIÇÃO DA NATUREZA JURÍDICA 230-5 - Empresa Individual de Responsabilidade Limitada (de Natureza Empresári		
LOGRADUORO R BENTO GONCALVES	NÚMERO 60	COMPLEMENTO SALA 601
CEP 99.718-000	BAIRRO/DISTRITO CENTRO	MUNICÍPIO PAULO BENTO
		UF RS
ENDEREÇO ELETRÔNICO	TELEFONE (54) 3321-3939	
ENTE FEDERATIVO RESPONSÁVEL (EFR) *****		
SITUAÇÃO CADASTRAL ATIVA	DATA DA SITUAÇÃO CADASTRAL 27/05/2010	
MOTIVO DE SITUAÇÃO CADASTRAL		
SITUAÇÃO ESPECIAL *****	DATA DA SITUAÇÃO ESPECIAL *****	

000103

Aprovado pela Instrução Normativa RFB nº 1.634, de 06 de maio de 2016.

Emitido no dia **02/03/2017** às **10:47:33** (data e hora de Brasília).

Página: 1/1

Consulta QSA / Capital Social

Voltar

Preparar Página
para impressãoA RFB agradece a sua visita. Para informações sobre política de privacidade e uso, [clique aqui](#).
[Atualize sua página](#)

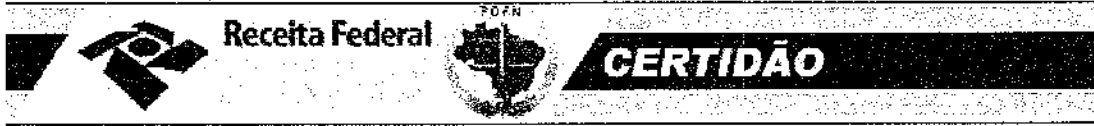

MINISTÉRIO DA FAZENDA
Secretaria da Receita Federal do Brasil
Procuradoria-Geral da Fazenda Nacional

000104

CERTIDÃO NEGATIVA DE DÉBITOS RELATIVOS AOS TRIBUTOS FEDERAIS E À DÍVIDA ATIVA DA UNIÃO

**Nome: TOTAL HEALTH DISTRIBUIDORA DE MATERIAIS PARA USO MEDICO EIRELI - EPP
CNPJ: 12.069.550/0001-46**

Ressalvado o direito de a Fazenda Nacional cobrar e inscrever quaisquer dívidas de responsabilidade do sujeito passivo acima identificado que vierem a ser apuradas, é certificado que não constam pendências em seu nome, relativas a créditos tributários administrados pela Secretaria da Receita Federal do Brasil (RFB) e a inscrições em Dívida Ativa da União junto à Procuradoria-Geral da Fazenda Nacional (PGFN).

Esta certidão é válida para o estabelecimento matriz e suas filiais e, no caso de ente federativo, para todos os órgãos e fundos públicos da administração direta a ele vinculados. Refere-se à situação do sujeito passivo no âmbito da RFB e da PGFN e abrange inclusive as contribuições sociais previstas nas alíneas 'a' a 'd' do parágrafo único do art. 11 da Lei nº 8.212, de 24 de julho de 1991.

A aceitação desta certidão está condicionada à verificação de sua autenticidade na Internet, nos endereços <<http://www.receita.fazenda.gov.br>> ou <<http://www.pgfn.fazenda.gov.br>>.

Certidão emitida gratuitamente com base na Portaria Conjunta RFB/PGFN nº 1.751, de 02/10/2014.
Emitida às 15:15:03 do dia 20/02/2017 <hora e data de Brasília>.
Válida até 19/08/2017. ✓

Código de controle da certidão: **E814.0EEE.C7D5.2A2B**
Qualquer rasura ou emenda invalidará este documento.

[Nova Consulta](#)

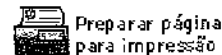



ESTADO DO RIO GRANDE DO SUL
SECRETARIA DA FAZENDA
RECEITA ESTADUAL

Certidão de Situação Fiscal nº 0010468167

Identificação do titular da certidão:

Nome: TOTAL HEALTH DISTRI DE MAT PARA USD MED EIRELI

Endereço: RUA BENTO GONCALVES, 60
CENTRO, PAULO BENTO - RS

CNPJ: 12.069.550/0001-46

000105

Certificamos que, aos 10 dias do mês de **FEVEREIRO** do ano de **2017**, reverendo os bancos de dados da Secretaria da Fazenda, o titular acima enquadra-se na seguinte situação:

CERTIDAO NEGATIVA

Descrição dos Débitos/Pendências:

Esta certidão **NÃO É VÁLIDA** para comprovar;

a) a quitação de tributos devidos mensalmente e declarados na Declaração Anual de Simples Nacional (DASN) e no Programa Gerador do Documento de Arrecadação do Simples Nacional (PGDAS-D) pelos contribuintes optantes pelo Simples Nacional;

b) em procedimento judicial e extrajudicial de inventário, de arrolamento, de separação, de divórcio e de dissolução de união estável, a quitação de ITCD, Taxa Judiciária e ITBI, nas hipóteses em que este imposto seja de competência estadual (Lei nº 7.608/81).

No caso de doação, a Certidão de Quitação do ITCD deve acompanhar a Certidão de Situação Fiscal.

Esta certidão constitui-se em meio de prova de existência ou não, em nome do interessado, de débitos ou pendências relacionados na Instrução Normativa nº 45/98, Título IV, Capítulo V, 1.1.

A presente certidão não elide o direito de a Fazenda do Estado do Rio Grande do Sul proceder a posteriores verificações e vir a cobrar, a qualquer tempo, crédito que seja assim apurado.

Esta certidão é válida até 10/4/2017.

Certidão expedida gratuitamente e com base na IN/DRP nº 45/98, Título IV, Capítulo V.

Autenticação: 0019746936

A autenticidade deste documento deverá ser confirmada em <https://www.sefaz.rs.gov.br>.

REPÚBLICA FEDERATIVA DO BRASIL
ESTADO DA PARAÍBA
CARTÓRIO AZEVEDO BASTOS
FUNDADO EM 1888
PRIMEIRO REGISTRO CIVIL DE NASCIMENTO E ÓBITOS E PRIVATIVO DE CASAMENTOS,
INTERDIÇÕES E TUTELAS DA COMARCA DE JOÃO PESSOA

Av. Epitácio Pessoa, 1145 Bairro dos Estados 58030-00, João Pessoa PB
Tel.: (83) 3244-5404 / Fax: (83) 3244-5484
<http://www.azevedobastos.not.br>
E-mail: cartorio@azevedobastos.not.br

000107



CERTIDÃO DE AUTENTICAÇÃO DIGITAL

O Bel. Válber Azevêdo de Miranda Cavalcanti, Oficial do Primeiro Registro Civil de Nascimentos e Óbitos e Privativo de Casamentos, Interdições e Tutelas com atribuição de autenticar e reconhecer firmas da Comarca de João Pessoa Capital do Estado da Paraíba, em virtude etc...

Certifica com base na Lei 8935/94 - art. 7º - inc. V, que o(s) documento(s) em anexo é reprodução fiel do original que me foi apresentado e neste ato confirmo sua autenticidade através do Código de Controle e Autenticação abaixo.
O referido é verdade, dou fé.

Este documento foi emitido em 20/03/2017 às 11:37:15 (hora de Brasília).

CHAVE DIGITAL

00005b1d734fd94f057f2d69fe6bc05b866876f6e4dbcfa228990223c4c9a229acbd116de8a1c00da2754de05b92b944958ad0d05d3259750be0b041d10adb1f149ce078faf6e088830a1f9862839b7

A chave digital acima, garante que este documento foi gerado para TOTAL HEALTH DISTRIBUIDORA DE MATERIAIS PARA USO MÉDICO EIRELI e emitido através do site do Cartório Azevedo Bastos, de acordo com a Legislação Federal em vigor Art 1º. e 10º. § 1º. da MP 2200/01.

Esta certidão tem a sua validade até: 18/03/2018 às 03:58:04 (Dia/Mês/Ano)

Código de Controle da Certidão: 673597

Código de Controle da Autenticação:

A autenticidade desta certidão poderá ser confirmada por qualquer pessoa e a qualquer momento através do site: <http://www.azevedobastos.not.br>

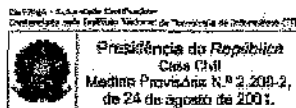

REPÚBLICA FEDERATIVA DO BRASIL
ESTADO DA PARAÍBA
CARTÓRIO AZEVEDO BASTOS
FUNDADO EM 1888
PRIMEIRO REGISTRO CIVIL DE NASCIMENTO E ÓBITOS E PRIVATIVO DE CASAMENTOS,
INTERDIÇÕES E TUTELAS DA COMARCA DE JOÃO PESSOA

Av. Epitácio Pessoa, 1145 Bairro dos Estados 58030-00, João Pessoa PB
Tel.: (83) 3244-5404 / Fax: (83) 3244-5484
<http://www.azevedobastos.not.br>
E-mail: cartorio@azevedobastos.not.br

000108

63061703171554280696-1

A autenticidade desta certidão poderá ser confirmada por qualquer pessoa e a qualquer momento
através do site: <http://www.azevedobastos.not.br>

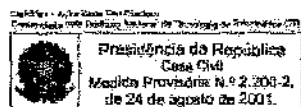

IMPRIMIR VOLTAR



Certificado de Regularidade do FGTS - CRF

Inscrição: 12069550/0001-46
Razão Social: TOTAL HEALTH DISTRIB MAT USO MÉDICO
Endereço: RUA BENTO GONCALVES 60 SALA 601 / CENTRO / PAULO BENTO / RS / 99718-000

000109

A Caixa Econômica Federal, no uso da atribuição que lhe confere o Art. 7, da Lei 8.036, de 11 de maio de 1990, certifica que, nesta data, a empresa acima identificada encontra-se em situação regular perante o Fundo de Garantia do Tempo de Serviço - FGTS.

O presente Certificado não servirá de prova contra cobrança de quaisquer débitos referentes a contribuições e/ou encargos devidos, decorrentes das obrigações com o FGTS.

Validade: 10/03/2017 a 08/04/2017 ✓

Certificação Número: 2017031002332746552990

Informação obtida em 17/03/2017, às 10:49:42.

A utilização deste Certificado para os fins previstos em Lei está condicionada à verificação de autenticidade no site da Caixa:
www.caixa.gov.br



PODER JUDICIÁRIO
JUSTIÇA DO TRABALHO

CERTIDÃO NEGATIVA DE DÉBITOS TRABALHISTAS

000110

Nome: TOTAL HEALTH DISTRIBUIDORA DE MATERIAIS PARA USO MEDICO
EIRELI - EPP

(MATRIZ E FILIAIS)

CNPJ: 12.069.550/0001-46

Certidão nº: 124442706/2017

Expedição: 10/02/2017, às 13:27:42

Validade: 08/08/2017 - 180 (cento e oitenta) dias, contados da data de sua expedição.

Certifica-se que **TOTAL HEALTH DISTRIBUIDORA DE MATERIAIS PARA USO MEDICO**
E I R E L I - E P P

(MATRIZ E FILIAIS), inscrito(a) no CNPJ sob o nº
12.069.550/0001-46, NÃO CONSTA do Banco Nacional de Devedores
Trabalhistas.

Certidão emitida com base no art. 642-A da Consolidação das Leis do Trabalho, acrescentado pela Lei nº 12.440, de 7 de julho de 2011, e na Resolução Administrativa nº 1470/2011 do Tribunal Superior do Trabalho, de 24 de agosto de 2011.

Os dados constantes desta Certidão são de responsabilidade dos Tribunais do Trabalho e estão atualizados até 2 (dois) dias anteriores à data da sua expedição.

No caso de pessoa jurídica, a Certidão atesta a empresa em relação a todos os seus estabelecimentos, agências ou filiais.

A aceitação desta certidão condiciona-se à verificação de sua autenticidade no portal do Tribunal Superior do Trabalho na Internet (<http://www.tst.jus.br>).

Certidão emitida gratuitamente.

INFORMAÇÃO IMPORTANTE

Do Banco Nacional de Devedores Trabalhistas constam os dados necessários à identificação das pessoas naturais e jurídicas inadimplentes perante a Justiça do Trabalho quanto às obrigações estabelecidas em sentença condenatória transitada em julgado ou em acordos judiciais trabalhistas, inclusive no concernente aos recolhimentos previdenciários, a honorários, a custas, a emolumentos ou a recolhimentos determinados em lei; ou decorrentes de execução de acordos firmados perante o Ministério Público do Trabalho ou Comissão de Conciliação Prévia.



CERTIDÃO SIMPLIFICADA

Página: 1 / 1

Certificamos que as informações abaixo constam dos documentos arquivados nesta Junta Comercial e são vigentes na data da sua expedição.

Nome Empresarial: TDTAL HEALTH DISTRIBUIDORA DE MATERIAIS PARA USO MEDICO EIRELI - EPP				000111	
Natureza Jurídica: EMPRESA INDIVIDUAL DE RESPONSABILIDADE LTDA					
Número de Identificação do Registro de Empresas - NIRE (Sede) 43 6 0023633-7		CNPJ 12.069.550/0001.46		Data de Arquivamento do Ato Constitutivo 27/05/2010	Data de Início de Atividade 05/04/2010
Endereço Completo (Logradouro, Nº e Complemento, Bairro, Cidade, UF, CEP) RUA BENTD GONÇALVES, 60 - SALA 601, CENTRO, PAULO BENTO, RS, 99.718-000					
Objeto "COMERCIO ATACADISTA DE INSTRUMENTOS E MATERIAIS PARA USO MEDICO, CIRURGICO, HOSPITALAR E DE LABORATORIOS; COMERCIO ATACADISTA DE MAQUINAS, APARELHOS E EQUIPAMENTOS PARA USO ODONTO-MEDICO-HOSPITALAR, PARTES E PEÇAS; COMERCIO ATACADISTA DE DUTROS EQUIPAMENTOS E ARTIGOS DE USO PESSOAL E DOMESTICO; COMERCIO ATACADISTA DE PRODUTOS DE HIGIENE, LIMPEZA E CONSERVAÇÃO DOMICILIAR, COM ATIVIDADE DE FRACIONAMENTO E ACONDICIONAMENTO ASSOCIADA."					
Capital: R\$ 90.000,00 (NOVENTA MIL REAIS) Capital Integralizado: R\$ 90.000,00 (NOVENTA MIL REAIS)			Microempresa ou Empresa de Pequeno Porte (Lei nº 123/2006) Empresa de pequeno porte		Prazo de Duração Indeterminado
Titular					
Nome/CPF REGIS LUAN CARDOSO DE SOUZA 018.117.790-00			Administrador ADMINISTRADOR		
Administrador Nomeado/Término do Mandato					
Nome/CPF REGIS LUAN CARDOSO DE SOUZA 018.117.790-00			Término do Mandato xx/xx/xxxx		
Último Arquivamento				Situação	
Data: 08/02/2017		Número: 4402283		REGISTRO ATIVO	
Ato: PROCURAÇÃO (QUANDO ARQUIVADA INDIVIDUALMENTE)				Status	
Evento(s): PROCURAÇÃO				CADASTRADA	

Verifique a validade da certidão, acessando o site da Jucergs no endereço <http://www.jucergs.rs.gov.br>, na opção **Confirmação da Autenticidade**, informando o número do protocolo abaixo.

NÚMERO DO PROTOCOLO



179088505

PORTO ALEGRE - RS, 03 de Março de 2017 às 16h 52min

Cleverton Signor
SECRETÁRIO-GERAL



TOTAL HEALTH DISTRIBUIDORA DE MATERIAIS PARA USO MEDICO EIRELI

TOTAL HEALTH

TOTAL HEALTH DISTRIBUIDORA DE MATERIAIS PARA USO MEDICO EIRELI
RUA BENTO GONÇALVES, Nº 60, SALA 601, CENTRO, CAIXA POSTAL 226.
CNPJ: 12.069.550/0001-46
PAULO BENTO - RS

CARTÓRIO AZEVEDO BASTOS 1º OFÍCIO DE REGISTRO CIVIL DAS PESSOAS NATURAIS E TABELIONATO DE NOTAS - Código CNJ 06.070-9

Autenticação Digital

De acordo com os artigos 1º, 3º e 7º inc. V 8º, 41 e 52 da Lei Federal 8.935/1994 e Art. 6º Inc. XII da Lei Estadual 8.721/2000 referentes a presente imagem digitalizada, reprodução fiel do documento apresentado e conferido neste ato. O referido é verdade. Dou fé

Cód. Autenticação: 63060703171245240415-1; Data: 07/03/2017 12:46:34

Selo Digital de Fiscalização Tipo Normal C: AET98951-IQPC; Valor Total do Ato: R\$ 4,12

Confira os dados do ato em: <https://selodigital.tjpb.jus.br>

Bel. Valdeir Miranda Cavalari
Tribunal

000112

DECLARAÇÃO DE MICROEMPRESA

DECLARO, sob as penas da lei, sem prejuízo das sanções e multas previstas neste ato convocatório, que a empresa **TOTAL HEALTH DISTRIBUIDORA DE MATERIAIS PARA USO MEDICO EIRELI**, CNPJ Nº 12.069.550/0001-46, é microempresa/empresa de pequeno porte, nos termos do enquadramento previsto na Lei Complementar nº 123, de 14 de dezembro de 2006, cujos termos, declaro conhecer na íntegra, estando apta, portanto, a exercer o direito de preferência como critério de desempate no procedimento licitatório do presente certame.

Paulo Bento – RS, 01 de Março de 2017.



Thiago Loss
CRC: 3-RS-075416/O-0
CPF: 004.657.650-92
RG: 4088777984



Régis Luan Cardoso de Souza
Sócio Administrador
CPF: 018.117.790-00
RG: 3089025765 SSP/RS

1º Tabelionato de Notas
Av. Presidente Vargas, 274, Centro
Erechim | RS | Fone: (54) 3015-1221
primertabelionato@erechim.com.br

1º Tabelionato de Notas
Bel. Daniela Mara Pontes | Tabela

Reconheço por SEMELHANÇA com as existentes nos arquivos deste Tabelionato as firmas de Régis Luan Cardoso de Souza que assina por **TOTAL HEALTH DISTRIBUIDORA DE MATERIAIS PARA USO MEDICO EIRELI** e Thiago Loss - indicadas com a data e o pedido da partente assada 27/17-4172525

EM TER TEMUNHO DA VERDADE

Em 01 de março de 2017
Erechim - RS, 11.00 sala. 0192.01.000003.14821.1.14822

Enrol. R\$ 9,00 - em digital: 202290 - R\$ 11,00 sala. 0192.01.000003.14821.1.14822

YÁUDO SOMENTE SEM EMERGENCIAS OU PARASURAS

CONDOMÍNIO BELIVIVO
Maira Dica Belivivo - Escrivente Autorizada

TOTAL HEALTH DISTRIBUIDORA DE MATERIAIS PARA USO MEDICO EIRELI

CNPJ: 12.069.550/0001-46 – I.E. 486/0002368
Rua Bento Gonçalves, nº 60, Sala 601, Centro, Caixa Postal 226.
Paulo Bento/RS Fone:(54) 3712-4485

REPÚBLICA FEDERATIVA DO BRASIL
ESTADO DA PARAÍBA
CARTÓRIO AZEVEDO BASTOS
FUNDADO EM 1888
PRIMEIRO REGISTRO CIVIL DE NASCIMENTO E ÓBITOS E PRIVATIVO DE CASAMENTOS,
INTERDIÇÕES E TUTELAS DA COMARCA DE JOÃO PESSOA

Av. Epitácio Pessoa, 1145 Bairro dos Estados 58030-00, João Pessoa PB
Tel.: (83) 3244-5404 / Fax: (83) 3244-5484
<http://www.azevedobastos.not.br>
E-mail: cartorio@azevedobastos.not.br

000113



CERTIDÃO DE AUTENTICAÇÃO DIGITAL

O Bel. Válber Azevêdo de Miranda Cavalcanti, Oficial do Primeiro Registro Civil de Nascimentos e Óbitos e Privativo de Casamentos, Interdições e Tutelas com atribuição de autenticar e reconhecer firmas da Comarca de João Pessoa Capital do Estado da Paraíba, em virtude etc...

Certifica com base na Lei 8935/94 - art. 7º - inc. V, que o(s) documento(s) em anexo é reprodução fiel do original que me foi apresentado e neste ato confirmo sua autenticidade através do Código de Controle e Autenticação abaixo.
O referido é verdade, dou fé.

Este documento foi emitido em 08/03/2017 às 08:13:30 (hora de Brasília).

CHAVE DIGITAL

00005b1d734fd94f057f2d69fe6bc05b033fabc3a45adc783b7f9df87b349aca32b03eb28a5dc700b7cd3d0a4690a4f6958ad0d05d3259750be0b041d10adb120724c78a084f221f4a845f7227a62bc

A chave digital acima, garante que este documento foi gerado para TOTAL HEALTH DISTRIBUIDORA DE MATERIAIS PARA USO MÉDICO EIRELI e emitido através do site do Cartório Azevêdo Bastos, de acordo com a Legislação Federal em vigor Art 1º. e 10º. § 1º. da MP 2200/01.

Esta certidão tem a sua validade até: 08/03/2018 às 02:57:19 (Dia/Mês/Ano)

Código de Controle da Certidão: 665537

Código de Controle da Autenticação:

A autenticidade desta certidão poderá ser confirmada por qualquer pessoa e a qualquer momento através do site: <http://www.azevedobastos.not.br>

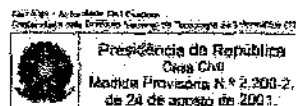

**REPÚBLICA FEDERATIVA DO BRASIL
ESTADO DA PARAÍBA
CARTÓRIO AZEVEDO BASTOS
FUNDADO EM 1888
PRIMEIRO REGISTRO CIVIL DE NASCIMENTO E ÓBITOS E PRIVATIVO DE CASAMENTOS,
INTERDIÇÕES E TUTELAS DA COMARCA DE JOÃO PESSOA**

Av. Epitácio Pessoa, 1145 Bairro dos Estados 58030-00, João Pessoa PB
Tel.: (83) 3244-5404 / Fax: (83) 3244-5484
<http://www.azevedobastos.not.br>
E-mail: cartorio@azevedobastos.not.br

63060703171245240415-1

000114

10

A autenticidade desta certidão poderá ser confirmada por qualquer pessoa e a qualquer momento através do site: <http://www.azevedobastos.not.br>

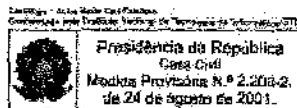



ESTADO DO RIO GRANDE DO SUL
PODER JUDICIÁRIO

CARTÓRIO AZEVEDO BASTOS 1º OFÍCIO DE REGISTRO CIVIL DAS PESSOAS NATURAIS
E TABELIONATO DE NOTAS - Código CNJ 06.870-0
De acordo com os artigos 1º, 3º e 7º inc. V 8º, 41 e 52 da Lei Federal 8.936/1994 e Art. 5 inc. XII
da Lei Estadual 8.721/2008 autentico a presente e imagem digitalizada, reprodução fiel
do documento apresentado e conferido neste ato. O referido é verdade. Dou fé
Cód. Autenticação: 63060703171245050196-1; Data: 07/03/2017 12:45:54 IS
Selo Digital de Fiscalização Tipo Normal C: AET98950-S5MM;
Valor Total do Ato: R\$ 4,12
Confira os dados do ato em: <https://selodigital.tjpb.jus.br>
Bd. Valério de Miranda Cavalcanti
Tribunal

CERTIDÃO JUDICIAL CÍVEL NEGATIVA

000115

À vista dos registros constantes nos sistemas de Informática do Poder Judiciário do Estado do Rio Grande do Sul é expedida a presente certidão por não constar distribuição de ação falimentar, concórdatória, recuperação judicial e extrajudicial em tramitação contra a seguinte parte interessada:

Total Health Distribuidora de Materiais para Uso Médico EIRELI *****
Inscrita sob o CNPJ 12.069.550/0001-46, estabelecida na Rua Bento*****
Gonçalves, nº 60, Paulo Bento - RS.*****

Erechim, 03 de março de 2017, às 16h22min

REPÚBLICA FEDERATIVA DO BRASIL
ESTADO DA PARAÍBA
CARTÓRIO AZEVEDO BASTOS
FUNDADO EM 1888
PRIMEIRO REGISTRO CIVIL DE NASCIMENTO E ÓBITOS E PRIVATIVO DE CASAMENTOS,
INTERDIÇÕES E TUTELAS DA COMARCA DE JOÃO PESSOA

Av. Epitácio Pessoa, 1145 Bairro dos Estados 58030-00, João Pessoa PB
Tel.: (83) 3244-5404 / Fax: (83) 3244-5484
<http://www.azevedobastos.not.br>
E-mail: cartorio@azevedobastos.not.br

000116



CERTIDÃO DE AUTENTICAÇÃO DIGITAL

O Bel. Válber Azevêdo de Miranda Cavalcanti, Oficial do Primeiro Registro Civil de Nascimentos e Óbitos e Privativo de Casamentos, Interdições e Tutelas com atribuição de autenticar e reconhecer firmas da Comarca de João Pessoa Capital do Estado da Paraíba, em virtude etc...

Certifica com base na Lei 8935/94 - art. 7º - inc. V, que o(s) documento(s) em anexo é reprodução fiel do original que me foi apresentado e neste ato confirmo sua autenticidade através do Código de Controle e Autenticação abaixo.
O referido é verdade, dou fé.

Este documento foi emitido em 08/03/2017 às 08:14:53 (hora de Brasília).

CHAVE DIGITAL

00005b1d734fd94f057f2d69fe6bc05b033fabc3a45adc783b7f9df87b349aca9e91d844f4a47b7435ea04d16fac27bc958ad0d05d3259750be0b041d10adbb1b1a7984e6bdf1cb44f2764e47dc2bacd

A chave digital acima, garante que este documento foi gerado para TOTAL HEALTH DISTRIBUIDORA DE MATERIAIS PARA USO MÉDICO EIRELI e emitido através do site do Cartório Azevêdo Bastos, de acordo com a Legislação Federal em vigor Art 1º. e 10º. § 1º. da MP 2200/01.

Esta certidão tem a sua validade até: 08/03/2018 às 02:57:19 (Dia/Mês/Ano)

Código de Controle da Certidão: 665536

Código de Controle da Autenticação:

A autenticidade desta certidão poderá ser confirmada por qualquer pessoa e a qualquer momento através do site: <http://www.azevedobastos.not.br>

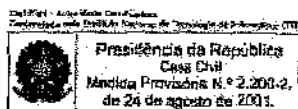

REPÚBLICA FEDERATIVA DO BRASIL
ESTADO DA PARAÍBA
CARTÓRIO AZEVEDO BASTOS
FUNDADO EM 1888
PRIMEIRO REGISTRO CIVIL DE NASCIMENTO E ÓBITOS E PRIVATIVO DE CASAMENTOS,
INTERDIÇÕES E TUTELAS DA COMARCA DE JOÃO PESSOA

Av. Eptácio Pessoa, 1145 Bairro dos Estados 58030-00, João Pessoa PB
Tel.: (83) 3244-5404 / Fax: (83) 3244-5484
<http://www.azevedobastos.not.br>
E-mail: cartorio@azevedobastos.not.br

000117

63060703171245050196-1

A autenticidade desta certidão poderá ser confirmada por qualquer pessoa e a qualquer momento através do site: <http://www.azevedobastos.not.br>

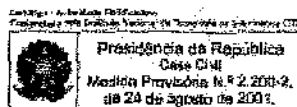

LIVRO DIÁRIO

TERMO DE ABERTURA

Contém este livro nr. 0007, 0011 páginas, numeradas eletronicamente e seguidamente do nr. 0001 ao nr. 0011 e servirá para os lançamentos das operações próprias do estabelecimento do contribuinte abaixo descrito:

Nome da Empresa TDTAL HEALTH DISTRIBUIDORA E IMPORTADORA LTDA ME
Endereço Rua Jose Francisco De Nadal n° 546
Complemento Sala B
Cidade Santa Tereza - RS
CEP 95715-080
Bairro Centro
Estado RS
Registrado na Junta Comercial 43206S45355
Data do Registro 27/05/2010
Inscrição Estadual 401/0002960
Inscrição Municipal
CNPJ 12.069.550/0881-46
Encerramento Exercício Social 31/12/2015

000118

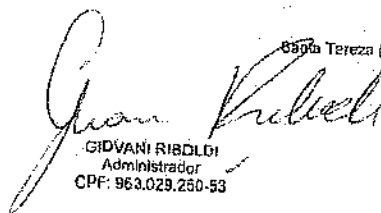
Santa Tereza (RS), 01 de Setembro de 2015

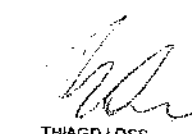
GIDVANI RIBOLDI
Administrador
CPF: 963.029.250-53

THIAGO LOSS
CRC: 3-RS-675416/D-0 - Contador
CPF: 004.657.650-92

CARTÓRIO AZEVEDO BASTOS * OFÍCIO DE REGISTRO CIVIL DAS PESSOAS NATURAIS
E DAS EMPRESAS E DE REGISTRO DE VEÍCULOS - Código CNPJ 04.670.000/0001-90
Rua Rio Branco, 140 - Bairro Uruguai - CEP: 91201-900 - Fone: (51) 3081-1000
www.cartorioazevedobastos.com.br

Autenticação Digital
De acordo com os artigos 1º, 3º e 7º inc. Vº Art. 181º, III do Código de Procedimento Civil do Estado do Rio Grande do Sul, a autenticação digital deste documento é equivalente ao presente. Inscrito no Livro de Autenticações, nº 3.788, de 16/05/2010, sob o nº 16/052371-0.

Selo Digital de Fiscalização Tipo Normal C, ADV24563-0E37-16052371-0
Data: 16/08/2016 15:30:24
Confirma os dados do ato em: <https://selodigital.tjpb.jus.br>

Cód. Autenticação: 63061808161530190703-1

Beij. Vitor da Minda Cavallari
Trib. Juiz

JUNTA COMERCIAL DO ESTADO DO RIO GRANDE DO SUL

TERMO DE AUTENTICAÇÃO 16/052371-0

O presente livro/ficha, por mim examinado e conferido, acha-se em conformidade com a legislação em vigor em seus termos de abertura e encerramento.

PORTO ALEGRE
08/08/16

Gláucia Pinto Hausmann
SERVIDOR DESIGNADO



BALANÇO PATRIMONIAL
 Valores expressos em Reais (R\$)

ATIVO

	Saldo em 31/12/2015	Saldo em 31/08/2015
CIRCULANTE	173.264,83	173.264,83
DISPONIBILIDADES	153.531,19	153.531,19
CAIXA	153.069,49	153.069,49
Caixa	153.069,49	153.069,49
BANCOS	461,70	461,70
Banco do Brasil S/A	461,70	461,70
ESTOQUES	19.733,55	19.733,55
ESTOQUES DIVERSOS	19.733,55	19.733,55
Mercadorias Para Revenda	19.733,55	19.733,55
OUTROS CRÉDITOS	0,00	0,00
ADIANTAMENTO A FUNCIONÁRIOS	0,00	0,00
Adiantamento de Salários	0,00	0,00
NÃO CIRCULANTE	19.876,60	19.876,60
IMOBILIZADO	19.876,60	19.876,60
IMOBILIZADO EM ANDAMENTO	19.876,60	19.876,60
Consórcio Banco do Brasil	19.876,60	19.876,60
TOTAL DO ATIVO	193.141,43	193.141,43

000120

Giovani Riboldi
 GIOVANI RIBOLDI
 Administrador
 CPF: 963.029.250-53

Tiago Loss
 TIAGO LOSS
 CRC: 3-9-S-073414/O-0 - Contador
 CPF: 084.657.650-92

CARTÓRIO AZEVEDO BASTOS - 1º OFÍCIO DE REGISTRO CIVIL DAS PESSOAS NATURAIS E TABELIONATO REIDIAS - Cad. Reg. nº 03.870/0
 Rua: Rua São João, nº 118 - Bairro: Centro - CEP: 91.001-100 - Fone: (51) 3333.1111
Autenticação Digital
 De acordo com as artigos 1º, 3º e 7º inc. V, 8º, 11 e 12 da Lei Federal 8.966/1994 e Art. 8º Inc. XII da Lei Estadual 87.212/2008 anexado o presente instrumento digitalizado, registrado em
 do documento apresentado e compareceu nele ato, o referido e vendido. Com 16
Cód. Autenticação: 63861808161530190783-3; Data: 18/08/2016 15:38:24
 Selo Digital de Fiscalização Livre Normal - C/DV24661-4E8F
 Valor Total do Ato: R\$ 3,76
 Confira os dados do ato em: <https://selodigital.tjpb.jus.br>
 Bel. Veloso de Moraes Cavalcanti
 Tuita



54

BALANÇO PATRIMONIAL
 Valores expressos em Reais (R\$)

	Saldo em 31/12/2015	Saldo em 31/08/2016
PASSIVO		
CIRCULANTE	989,67	989,67
OBRIGAÇÕES TRIBUTÁRIAS	122,35	122,35
IMPOSTOS E CONTRIBUIÇÕES A RECOLHER	122,35	122,35
SIMPLES a Pagar	122,35	122,35
OBRIGAÇÕES TRABALHISTAS E PREVIDENCIÁRIAS	867,32	867,32
OBRIGAÇÕES COM O PESSOAL	701,00	701,00
Pró Labor a Pagar	701,00	701,00
OBRIGAÇÕES PREVIDENCIÁRIAS	166,32	166,32
INSS a Recolher	166,32	166,32
PATRIMÔNIO LÍQUIDO	192.151,76	192.151,76
CAPITAL REALIZADO	115.000,00	115.000,00
CAPITAL SUBSCRITO	115.000,00	115.000,00
Capital Social	15.000,00	15.000,00
ADIANTE FUTURO AUMENTO CAPITAL	100.000,00	100.000,00
Giuseppe Ribaldi Adm Capital	100.000,00	100.000,00
RESERVAS	62.394,51	62.394,51
RESERVAS DE LUCROS	62.394,51	62.394,51
Reserva de Lucros	62.394,51	62.394,51
LUCROS OU PREJUÍZOS ACUMULADOS	14.757,25	14.757,25
LUCROS OU PREJUÍZOS ACUMULADOS	10.668,54	10.668,54
Lucros ou Prejuízos Acumulados	10.728,49	10.728,49
Ajustes de Exercícios Anteriores	(59,95)	(59,95)
LUCROS OU PREJUÍZOS DO EXERCÍCIO	4.088,71	4.088,71
Lucros do Exercício	4.088,71	4.088,71
TOTAL DO PATRIMÔNIO LÍQUIDO E PASSIVO	193.141,43	193.141,43

000121

Autenticação Digital

CARTÓRIO AZEVEDO BASTOS - 1º OFÍCIO DE REGISTRO CIVIL DAS PESSOAS NATURAIS E TABELIONATO DE NOTAS - CÍRCULO JUÍZ DE DIREITO

15/08/2016 15:30:28

Do acordo com os artigos 1º, 3º e 7º inc. V 8º, 9º, 10º e 11º da Lei nº 8.966 de 1996 e Art. 6º Inc. XII do Decreto nº 27.110/2000 e o inciso II do parágrafo único do Art. 1º da Lei nº 8.966 de 1996, o presente instrumento digitalizado, reproduzido fielmente do original apresentado e com o original devidamente autenticado, encontra-se disponível no sistema eletrônico de autenticação de documentos digitais em formato PDF, assinado eletronicamente pelo Tabelião.

Cód. Autenticação: 83867888761530198703-4; Data: 18/08/2016 15:30:28

Selo Digital de Fiscalização: Tiro Normal C. ADV24560-TLV

Valor Total do Ató em: R\$ 3,76

Confira os dados do ato em: https://selodigital.tpb.jus.br

Bel. Valdir da Mota Queiroz

Cartório PONCIO 1º Tabelionato de Notas Av. Presidente Vargas, 274 - Centro Erechim | RS | Fone: (54) 3015-1221 Bel. Daniela Mara Poncio | Tabela print@tabelionato@erechim.com.br

AUTENTICAÇÃO

AUTENTICO o verso e anverso da presente cópia reprográfica extraída neste Tabelionato, a qual confera com o original apresentado, do que dou fé.

Erechim, 15 de agosto de 2016

Em: R\$ 8,20 + selo digital: R\$ 0,00 = R\$ 8,20 Selo: 0262.01.1600007.19182-10184

VÁLIDO SOMENTE SEM EMENDAS OU RASURAS

Maira Blazi Selvon
 Escrevente Autorizada

13

CARTÓRIO AZEVEDO BASTOS - OFÍCIO DE REGISTRO CIVIL DAS PESSOAS NATURAS
 E TABELIONATO DE CIVILIDADE
 Rua: ...
 Fone: ...
 E-mail: ...

Autenticação Digital
 De acordo com as artigos 1º, 3º e 7º inc. V, Art. 181 da Lei nº 8.000/90, Art. 1º inc. XII da Lei nº 8.212/91 e Art. 1º inc. I da Lei nº 13.043/06, o presente documento eletrônico assinado e registrado em sistema digitalizado, produzindo efeitos jurídicos e legais, desde que, no ato da assinatura, houver a presença física do signatário no Cartório de Registro Civil das Pessoas Naturais.

Cód. Autenticação: 53961808161530190703-5; Data: 18/08/2016 15:38:22

Sale Digital de Fiscalização Tipo Normal C: ADV24559-7DYO;
 Centro os dados do Ato em: https://sistemas.ojodigital.sp.gov.br/

8 - Valor da Mensagem: Cautelanil
 Titulo

000122

10
 TABELIONATO
 ESCRITÓRIO
 AUTENTICAÇÃO
 UNIVERSO

<p>THIAGO LOSS CPF: 004.657.630-02 CRC: 3-RS-07341610-0 - Contador</p>	<p>GIOVANNI RIGOLDI Administrador CPF: 983.029.250-53</p>
<p>TOTAL HEALTH DISTRIBUIDORA E IMPORTADORA LTDA ME CNPJ: 12.069.550/0001-46 Livro: 0007 Página: 0005</p> <p>BALANÇO PATRIMONIAL Valores expressos em Reais (R\$)</p>	

DEMONSTRAÇÃO DO RESULTADO DO EXERCÍCIO
 Valores expressos em Reais (R\$)

Período de 01/09/2015 a 31/12/2015
 01/01/2015 a 31/08/2015

RECEITA OPERACIONAL BRUTA	10.698,27	0,00
VENDAS DE MERCADORIAS	10.698,27	0,00
REDUZIDAS DA RECEITA BRUTA	(394,21)	0,00
IMPOSTOS INCIDENTES SOBRE VENDAS	(299,21)	0,00
(-) IMPOSTOS INCIDENTES SOBRE VENDAS	(299,21)	0,00
RECEITA OPERACIONAL LÍQUIDA	10.304,06	0,00
LUCRO BRUTO DO PERÍODO	10.304,06	0,00
DESPESAS OPERACIONAIS	(6.315,35)	0,00
DESPESAS ADMINISTRATIVAS	(5.908,00)	0,00
DESPESAS ADMINISTRATIVAS	(5.908,00)	0,00
DESPESAS FINANCEIRAS	(407,35)	0,00
DESPESAS FINANCEIRAS	(407,35)	0,00
LUCRO LÍQUIDO DO PERÍODO	4.000,00	0,00
RESULTADO ANTES DA CS E IR	4.000,00	0,00
LUCRO LÍQUIDO DO PERÍODO	4.000,00	0,00

Guarabau
 GIOVANI KIBOLDI
 Administrador
 CPF: 963.029.256-53

THIAGO LOSS
 THIAGO LOSS
 Contador
 CPF: 004.657.650-92

1º Tabelionato de Notas
 Bel. Daniela Mara Poncio | Tabelão
 Emissão: RS | Série: (54) 2015-1111
 At: Presidente Vargas, 274 - Centro
 Bel. Daniela Mara Poncio | Tabelão
 Emissão: RS | Série: (54) 2015-1111
 At: Presidente Vargas, 274 - Centro
AUTENTICAÇÃO
 AUTENTICO o Visto e anverso da presente cópia reprogramada
 extraída neste Tabelão, a qual confere com o original apresentado.
 do que dou fé
 Emissão: 15 de agosto de 2016
 Emissão: RS 8,20 + Selo digital: R\$ 8,00 = R\$ 8,10 Selo: 0152.01.1690001.18125 a
 19186

MARIA PAZLI SOUZA
 Escritura Autorizada

CARTÓRIO AZEVEDO BASTOS - OFÍCIO DE REGISTRO CIVIL DAS PESSOAS NATURAS
 E TABELIONATO DE NOTAS - CÍVEL
 Autenticação Digital
 De acordo com as artigos 1º, 3º e 7º do "Ato" de 22 de maio de 2008 e artigos 1º e 2º do "Ato" de 02 de maio de 2008, autorizo a emissão de documentos em formato eletrônico e presencial, desde que o documento for autenticado pelo sistema de emissão de documentos em formato eletrônico, conforme o disposto no artigo 17º da Lei Federal nº 7.727/2008 e o disposto no artigo 1º do "Ato" de 02 de maio de 2008.
 Cód. Autenticação: 63061808161530190703-8; Data: 18/08/2016 15:30:24
 Selo Digital de Fiscalização Tipo Normal C-ADV24658-NMTC
 Valor total do Ato: R\$ 7,80
 Confira os dados do ato em: <https://selodigital.tjbb.jus.br>
 Bel. Valter de Almeida Cavalcanti
 Titular

15

000123

Os administradores declararam a inexistência de fatos ocorridos subsequentemente à data do encerramento do exercício que venham a ter efeito relevante sobre a situação patrimonial ou financeira da empresa ou que possam provocar efeitos sobre seus resultados futuros.

Administrador
 GIOVANI RIBOLDI
 CPF: 963.029.250-53

THIAGO LOSS
 CRC: 3-MS-075416/0-0 - Contador
 CPF: 004.657.650-92

1º Tabelionato de Notas
 Bel, Daniela Mara Poncio | Tabelião
 Av. Presidente Vargas, 274 | Centro
 Fone: (54) 3015-1221
 Email: poncio@tabelionato.com.br

AUTENTICAÇÃO
 AUTENTICO o verso e anverso da presente cópia reprográfica extraída neste Tabelionato, a qual confere com o original apresentado, do que dou fé.
 Erecim, 15 de agosto de 2018
 Em: R\$ 8,28 + selo - Em: R\$ 8,88 = R\$ 9,10 Selo: 0182.81.1888881.18387 a 18188

VALIDO SOMENTE SEM EMENDAS OU RASURAS
Maira Blazi Selivon
 Escritamente Autorizada

CARTÓRIO AZEVEDO BASTOS - OFÍCIO DE REGISTRO CIVIL DAS PESSOAS NATURAS
 ESCRITÓRIO DE REGISTRO CIVIL DAS PESSOAS NATURAS - ESCRITÓRIO DE REGISTRO CIVIL DAS PESSOAS NATURAS
 Rua: Avenida Itália, 100 - Jd. São Luiz - Fone: (51) 3015-1221

Autenticação Digital
 De acordo com os artigos 1º, 3º e 7º inc. Vº, Art. 68º da Lei Federal 8.068/1984 e Art. 6º, Inc. XII do Decreto nº 22.063/2004 e seu Regulamento, aprovado pelo Conselho Superior do Poder Judiciário do Rio Grande do Sul, o presente documento eletrônico, impresso e assinado digitalmente, produz os mesmos efeitos jurídicos e legais que o documento original assinado e impresso.

Cód. Autenticação: 63061808161930190703-8; Data: 16/06/2018 15:30:22
 Selo Digital de Fiscalização Tipo Normal C: ADV24556-SBF-1
 Valor Total do Ato: R\$ 3,78
 Confira os dados do ato em: <http://selodigital.tstj.rj.jus.br>
 Ass. Vitor da Mota Caspary
 Diretor

000125

Carta De Responsabilidade Da Administração

Santa Teres, RS 31/12/2015

A

THIAGO LOSS

CRG: 3-RS-075416/0-0

Endereço: RUA PEDRO ALVARES CABRAL, 373, Bairro CENTRO

Erechim - RS

CEP: 99.700-296
Prezados Senhores:

Declaramos para os devidos fins, como administrador e responsável legal da empresa TOTAL HEALTH DISTRIBUIDORA E IMPORTADORA LTDA ME, CNPJ 12.069.550/0001-45, que as informações fornecidas à V. Sas. para preparação das demonstrações contábeis, obrigações acessórias, apuração de impostos e arquivos eletrônicos exigidos pela fiscalização federal estadual, municipal, trabalhista e previdenciária são fidedignos e compreendem a realidade do que diz respeito a:

- a) o valor apresentado na conta caixa, pertax a realidade que tínhamos encerramento do exercício de 2015;
- b) Informamos desconhecer e não possuir nenhuma operação que não tenha sido registrada em nossa contabilidade, pois, todas as nossas operações são geradas e documentadas em suporte adequado;
- c) asseguramos que os contratos internos adotados pela nossa entidade são responsáveis e adequados ao tipo de atividade e volume de transações;
- d) não realizamos nenhuma tipo de operação que possa ser considerada ilegal frente à legislação vigente;
- e) todos os documentos que geramos e recebemos de nossos fornecedores e revendedores de total idoneidade e as demonstrações de contas bancárias, contábeis, cliente e fornecedores entre outros documentos;
- f) todos os ativos que Informamos para V. Sas., são de nossa propriedade;
- g) os estoques registrados em conta própria, foram por nós avaliados, contados e levantados fisicamente, e pertaxem a realidade do exercício encerrado em 2015;
- h) as informações registradas no sistema de gestão e controle interno, denominada Sistema Legal são controladas e validadas com a documentação suporte adequada, sendo de nossa inteira responsabilidade todo conteúdo do banco de dados e arquivos eletrônicos gerado.

Além disso, não temos conhecimento:

- 1) de que não tenhamos cumprido todas as leis, normas e regulamentos a que empresa está sujeita. Também não temos conhecimento de que houve, durante o exercício das operações ou transações que possam ser reconhecidas como irregulares ou ilegais e/ou que não tenham sido realizadas no interesse da empresa;
- 2) de que diretores ou empregados em cargos de responsabilidade ou confiança tenham participado ou participem da administração ou tenham interesses em sociedades com as quais a empresa mantenha transações;
- 3) de quaisquer fatos ocorridos que possam afetar as demonstrações contábeis ou que as afetem até a data desta carta ou, ainda, que possam afetar a continuidade das operações da empresa;
- 4) de efeitos relevantes nas demonstrações contábeis, decorrentes das seguintes situações:

- a) ações ou reclamações materiais contra a empresa;
- b) acordos ou operações estranhas aos métodos normais ou quaisquer outros

CARTÓRIO AZEVEDO BASTOS
1ª OFFICINA DE REGISTRO CIVIL DAS PESSOAS NATURAS 3ª
E TABELADO DE ENDEREÇOS - 1ª OFFICINA DE REGISTRO CIVIL DAS PESSOAS NATURAS 3ª
R. Voluntários da Pátria, 115 - Bairro Centro - Erechim - RS - CEP: 99.700-000
Fone: (51) 3532.1111 - Fax: (51) 3532.1112 - Site: www.carterioazvedobastos.com.br

Autenticação Digital
De acordo com o artigo 1º, 3º e 7º, inc. Vº, da Lei Federal nº 11.343/2006 e o artigo 1º, 3º e 7º, inc. Vº, da Lei Estadual nº 27.120/2009, o presente documento eletrônico é considerado válido e verdadeiro, desde que o documento eletrônico for assinado por quem declara ser o autor, utilizando um processo de assinatura eletrônica.

Cód. Autenticação: 638181808181530190703-91 Data: 18/09/2016 15:30:24
Selo Digital de Fiscalização Total Normal C. ADVZ4556-N2PN
Validar Selo em: <http://selodigital.lpbjus.br>
Confira os dados do ato em: <https://selodigital.lpbjus.br>

Bel. Valor de Mitigação Convencional
Tabela



000126

LIVRO DIÁRIO

TERMO DE ENCERRAMENTO

Contém este livro nr. 0007, 0011 páginas, numeradas eletronicamente e seguidamente do nr. 0001 ao nr. 0011 e serviram para os lançamentos das operações próprias de estabelecimento, no período de 01/09/2015 a 31/12/2015, de contribuinte abaixo descrito:

Nome da Empresa: TOTAL HEALTH DISTRIBUIDORA E IMPORTADORA LTDA ME

Endereço: Rua Jose Francisco De Nadal nº 546

Complemento: Sala B

Cidade: Santa Tereza - RS

CEP: 95715-000

Bairro: Centro

Estado: RS

Registrada na Junta Comercial

Data do Registro: 27/05/2010

Inscricao Estadual: 401/0002980

Inscricao Municipal:

CNPJ: 12.069.550/0001-46

Santa Tereza (RS), 31 de dezembro de 2015

GIOVANNI RISOLARI
Administrador

CNPJ: 983.028.250-53

THIAGO LOSS
CRC: 3-RS-076416/D-0-Contador
CPF: 004.657.658-92

Thiago Loss

Giovanni Risolari

1º Tabelionato de Notas
Bel. Daniela Mara Poncio | Tabela
Av. Presidente Vargas, 274 | Centro
Erechim | RS | Fone: (54) 3015-1211
pomeriacabernatato@erechim.com.br

CP PONCIO

AUTENTICACAO

AUTENTICA presente copia reprodutiva extraida neste Tabelionato, a qual compare com a original apresentada, do que dou fe

Erechim, 15 de agosto de 2016
Em: RS 4.10 e Sala: Tabela: RS 0.45 = RS 4.55 Br.: 01828X.108801.18178

VALIDO SOMENTE SEM EMENDAS OU SUPLENTO
Maira Biazzi Simon
Escrevente Autorizada

CARTÓRIO AZEVEDO BASTOS 1º OFÍCIO DE REGISTROS CIVIL DAS PESSOAS NATURAIS
E TABELIONATO DE NOTAS - C/099 CHU. MATR. A
Av. Presidente Vargas, 274 - Centro - Erechim - RS - CEP: 95715-000
De acordo com as artigos 1º, 2º e 3º, inc. V, 4º e 5º da Lei Federal nº 8.966/1984 e Art. 6º, inc. III
do Estatuto da OAB, o presente documento eletrônico, produzido por
este Tabelionato de Notas, possui validade jurídica e autenticidade. Para
mais informações, consulte o site: www.tbn.com.br
Código Autenticação: 63861888161538198783-11; Data: 18/08/2016 15:30:24

Selo Digital de Registro Tipo Normal S/A DV24653-AOWM
Confira os dados do ato em: <http://selodigital.tbn.br>

000128

REPÚBLICA FEDERATIVA DO BRASIL

ESTADO DA PARAÍBA

CARTÓRIO AZEVEDO BASTOS

FUNDADO EM 1888

PRIMEIRO REGISTRO CIVIL DE NASCIMENTO E ÓBITOS E PRIVATIVO DE CASAMENTOS,
INTERDIÇÕES E TUTELAS DA COMARCA DE JOÃO PESSOA

Av. Epitácio Pessoa, 1145 Bairro dos Estados 58030-00, João Pessoa PB

Tel.: (83) 3244-5404 / Fax: (83) 3244-5484

<http://www.azevedobastos.not.br>

E-mail: cartorio@azevedobastos.not.br



CERTIDÃO DE AUTENTICAÇÃO DIGITAL

O Bel. Valber Azevedo de Miranda Cavalcanti, Oficial do Primeiro Registro Civil de Nascimentos e Óbitos e Privativo de Casamentos, Interdições e Tutelas com atribuição de autenticar e reconhecer firmas da Comarca de João Pessoa Capital do Estado da Paraíba, em virtude etc...
Certifica com base na Lei 8935/94 - art. 7º - Inc. V, que o(s) documento(s) em anexo é reprodução fiel do original que me foi apresentado e neste ato confirmo sua autenticidade através do Código de Controle e Autenticação abaixo.
O referido é verdade, dou fé.

Este documento foi emitido em 18/08/2016 às 16:00:40 (hora de Brasília).

CHAVE DIGITAL

0005b1d734fd94f05712d69fe6bc05ba3b400c7be8d275cc62f5548848fb9691c889309c4b65de3029b8732
eb7c1195bad0d05d3259750be0b041d10adb18eda2895a843e8f15e82cbf5c7100bcd

A chave digital acima, garante que este documento foi gerado para TOTAL HEALTH -
DISTRIBUIDORA E IMPORTADORA LTDA - ME e emitido através do site do Cartório Azevedo
Bastos, de acordo com a Legislação Federal em vigor Art 1º, e 10º, § 1º, da MP 2200/01.

Esta certidão tem a sua validade até: 18/08/2017 às 15:59:54 (Dia/Mês/Ano)

Código de Controle da Certidão: 577654

Código de Controle da Autenticação:

63061808161530190703-1 a 63061808161530190703-12

A autenticidade desta certidão poderá ser confirmada por qualquer pessoa e a qualquer momento
através do site: <http://www.azevedobastos.not.br>

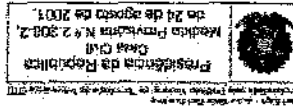

Handwritten initials or mark.

000130

DECLARAÇÃO

TOTAL HEALTH DISTRIBUIDORA E IMPORTADORA LTDA ME, com sede à Rua Jose Francisco de Nadal, nº 546, Sala B, Centro, cidade de Santa Tereza-RS, inscrita no CNPJ sob nº 12.069.550/0001-46, informa abaixo os índices para comprovação financeira da empresa:

Liquidez Geral:			
LG =	Ativo Circulante + Exigível a Longo Prazo	=	173.264,83
	Passivo Circulante + Exigível à Longo Prazo		989,67
			175,07
Liquidez Imediata ou Instantânea			
LM =	Ativo Circulante Disponível	=	153.531,19
	Passivo Circulante		989,67
			155,13
Liquidez Seca:			
LS =	Ativo Circulante - Estoques	=	173.264,83 - 19.733,55
	Passivo Circulante		989,67
			155,13
Liquidez Corrente:			
LC =	Ativo Circulante	=	173.264,83
	Passivo Circulante		989,67
			175,07
Grau de Endividamento:			
GB =	Passivo Circulante + Exigível a L.P.	=	173.264,83
	Patrimônio Líquido		0,90
			192.151,76
Solvência Geral:			
SG =	Ativo Total	=	193.141,43
	Passivo Circulante + Exigível a L.P.		989,67
	Participação de Capital de Terceiros:		
	Pass. Circulante + Pass. Ex. LP	=	173.264,83
			0,90
	Ativo Total		193.141,43

CARTÓRIO AZEVEDO BASTOS - OFÍCIO DE REGISTRO CIVIL DAS PESSOAS NATURAS
 Rua José Francisco de Nadal, nº 546, Sala B, Centro, Santa Tereza - RS, Brasil
 CNPJ nº 12.069.550/0001-46

Autenticação Digital
 O documento autenticado é conforme o original e a imagem digitalizada, reproduzida fielmente, não havendo qualquer alteração, modificação ou omissão de conteúdo no original. Data: 12/12/2016 09:22:34
 Cód. Autenticação: 63061212160921480785-1

Sala Digital de Fiscalização Tipo Normal C. A199879-4(MK)
 Valor Total do Aut. R\$ 2,78
 Confira os dados do ato em: <https://selodigital.tpbjus.br>

Valéria da Silva
 Valéria da Silva
 Valéria da Silva

000131

2

19

CARTÓRIO AZEVEDO BASTOS - Ofício de Registro Civil das Pessoas Naturais
 E Tabelionato de Notas - Comarca de Curitiba
 Rua: ...

Autenticação Digital
 De acordo com as regras do art. 10º da Lei nº 11.343/2006, autenticado a presença mediante reprodução fiel do documento apresentado e conferido neste ato. O referido é verdade. Dou fé.

Cod. Autenticação: 630612160921480765-2 - Data: 12/12/2016 09:22:44

Selo Digital de Fiscalização Tipo Normal C: AE199678-F6M6
 Valor Total do Ato: R\$ 3,78
 Confira os dados do ato em: <https://selodigital.wbpbjus.br>

 Thiago Loss
 Contador
 O/RCS 075416/0

Gerencia de Capital de Terceiros:

Patrimônio Líquido

Pass. Circulante + Pass. Ex L.P.

= 192.151,76

989,67

194,16

Para que produza efeitos necessários, firmamos a presente.

Erechim-RS, 31 de Dezembro de 2016

000132

10

REPÚBLICA FEDERATIVA DO BRASIL

ESTADO DA PARAÍBA

CARTÓRIO AZEVEDO BASTOS

FUNDADO EM 1888

PRIMEIRO REGISTRO CIVIL DE NASCIMENTO E ÓBITOS E PRIVATIVO DE CASAMENTOS,
INTERDIÇÕES E TUTELAS DA COMARCA DE JOÃO PESSOA

Av. Epitácio Pessoa, 1145 Bairro dos Estados 58030-00, João Pessoa PB

Tel.: (83) 3244-5404 / Fax: (83) 3244-5484

http://www.azevedobastos.net.br

E-mail: cartorio@azevedobastos.net.br



CERTIDÃO DE AUTENTICAÇÃO DIGITAL

O Bel. Valber Azevedo de Miranda Cavalcanti, Oficial do Primeiro Registro Civil de Nascimentos e Óbitos e Privativo de Casamentos, Interdições e Tutelas com atribuição de autenticar e reconhecer firmas da Comarca de João Pessoa Capital do Estado da Paraíba, em virtude etc...

Certifica com base na Lei 8935/94 - art. 7º - inc. V, que o(s) documento(s) em anexo é reprodução fiel do original que me foi apresentado e neste ato confirmo sua autenticidade através do Código de Controle e Autenticação abaixo.

O referido é verdade, dou fé.

Este documento foi emitido em 15/12/2016 às 09:22:00 (hora de Brasília).

CHAVE DIGITAL

00005b1d734fd94f057f2d69fe6bc05ba468b55a88c496041109d82cfc5f0e90ea4f4d7e386417f7064d2dad82
d58e1958add0d05d3259750be0b041d10adbb15baa7a277d43160a00ff03e8c8f82c46

Esta certidão tem a sua validade até: 14/12/2017 às 02:40:27 (Dia/Mês/Ano)

Código de Controle da Certidão: 620206

Código de Controle da Autenticação:

63061212160921480765-1 a 63061212160921480765-2

A autenticidade desta certidão poderá ser confirmada por qualquer pessoa e a qualquer momento através do site: <http://www.azevedobastos.net.br>

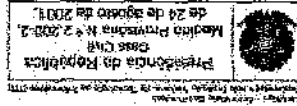

9

000133

10

PEDRO LORENZI
Prefeito Municipal

Paulo Bento, 27 de Janeiro de 2017.

Notas:- Este Alvará deve ser conservado em lugar visível e de fácil acesso a fiscalização.
- Alterações de Razão Social, Endereço, etc., deverão ser comunicadas à Prefeitura Municipal.
- Após o encerramento das atividades, o contribuinte deverá solicitar a devida baixa da inscrição.

Comércio Atacadista de Medicamentos e drogas de uso humano

Contribuinte acima descrito, para exercer as seguintes atividades.
Secretaria Municipal da Fazenda, a concessão do presente alvará de Localização e Funcionamento ao

○ Prefeito Municipal de Paulo Bento, no uso de suas atribuições, autoriza, através da

Endereço: Rua Bento Gonçalves, 60 SALA 1

Inscrição Municipal: 521

CNPJ: 12.069.550/0001-46

Nome/Razão Social: EIRELI - EPP

TOTAL HEALTH DISTRIBUIDORA DE MATERIAIS PARA USO MEDICO

ALVARÁ

Estado do Rio Grande do Sul
Município de Paulo Bento
Secretaria Municipal da Fazenda



000134

CARTÓRIO AZEVEDO BASTOS - OFÍCIO DE REGISTRO CIVIL DAS PESSOAS NATURAS
E TABELIONATO DE NOTAS - Código Cnj 98.870-0
Rua: São João, 111 - Bairro: Centro - CEP: 91020-000 - Fone: (51) 3091-1111

Autenticação Digital
De acordo com os artigos 1º, 3º e 7º inc. 1º da Lei Federal 8.933/1994 e Art. 6º inc. XI da Lei Estadual 6.723/2008 assinado e autenticado em presença de duas testemunhas.

Cód. Autenticação: 63060602170912380375-1; Data: 06/02/2017 09:12:36
Selo Digital de Fiscalização Tipo Normal C. AEC65440-USEG.
Valor Total do Ato: R\$ 4,12
Controle os dados do ato em: <https://selodigital.tjpb.jus.br>

Tamara
Bd. Vila de Alvará Gonçalves

REPÚBLICA FEDERATIVA DO BRASIL

ESTADO DA PARAÍBA

CARTÓRIO AZEVEDO BASTOS

FUNDADO EM 1888

PRIMEIRO REGISTRO CIVIL DE NASCIMENTO E ÓBITOS E PRIVATIVO DE CASAMENTOS,

INTERDIÇÕES E TUTELAS DA COMARCA DE JOÃO PESSOA

Av. Epitácio Pessoa, 1145 Bairro dos Estados 58030-00, João Pessoa PB

Tel.: (83) 3244-5404 / Fax: (83) 3244-5484

<http://www.azevedobastos.not.br>

E-mail: cartorio@azevedobastos.not.br

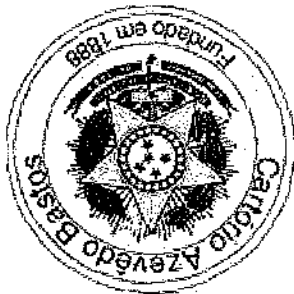

CERTIDÃO DE AUTENTICAÇÃO DIGITAL

O Bel. Valber Azevedo de Miranda Cavalcanti, Oficial do Primeiro Registro Civil de Nascimentos e Óbitos e Privativo de Casamentos, Interdições e Tutelas com atribuição de autenticar e reconhecer firmas da Comarca de João Pessoa Capital do Estado da Paraíba, em virtude etc...
Certifica com base na Lei 8935/94 - art. 7º - inc. V, que o(s) documento(s) em anexo é reprodução fiel do original que me foi apresentado e neste ato confirmo sua autenticidade através do Código de Controle e Autenticação abaixo.
O referido é verdade, dou fé.
Este documento foi emitido em 08/02/2017 às 08:26:10 (hora de Brasília).

CHAVE DIGITAL

00005b1d734fd941057f2d69feb6bc05b5acd542b4a2208b1a3896e05686ed13c007cfa13cfc7fd614fe095ba3e4
2a6d7958add0d05d3259750be0b041d10adbb19cfff98db0a5058d5d09bb4c2e8923f15

Esta certidão tem a sua validade até: 07/02/2018 às 03:21:55 (Dia/Mês/Ano)

Código de Controle da Certidão: 649471

Código de Controle da Autenticação:

63060602170912380375-1

A autenticidade desta certidão poderá ser confirmada por qualquer pessoa e a qualquer momento através do site: <http://www.azevedobastos.not.br>

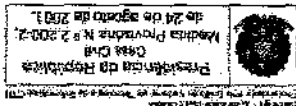

12

CARTÓRIO AZEVEDO BASTOS - OFÍCIO DE REGISTRO CIVIL DAS PESSOAS NATURAS

Selo Digital de Fiscalização Tipo Normal C: ABB5983-Z7YC
 Valor Total do Mo: R\$ 4,12
 Confira os dados do ato em: <https://selodigital.fpb.jus.br>

Cod. Autenticação: 63061602170649360265-1; Data: 16/02/2017 08:41:35

De acordo com os artigos 1º, 3º a 7º do art. 4º da Lei nº 2017/2008 alterada e atualizada por legislação posterior, a presente cópia digitalizada, reproduzida em formato eletrônico, é fiel e verdadeira.

10

Via Contribuinte

Observações

55 TAXA DE EMISSÃO DE CERTIDÃO
 14 Taxa de fiscalização de Vigilância Sanitária

INC: 0,00
 Base de Cálculo: 1,00
 Alíquota: 3,0000
 Valor (R\$): 9,78

55,44

TOTAL TRIBUTO: 63,21
 ENCARGOS: 0,00
 SUB-TOTAL: 63,21
 MULTA: 0,00
 JUROS: 0,00
 DESCONTOS: 0,00
 TOTAL (R\$): 63,21

Autenticação Mecânica

63,22

2639 - TOTAL HEALTH DISTRIBUIDORA DE MATERIAIS PARA USO MEDICO EIRELI - EPP 12.069.550/0001-46 IM: 521 E: 15
 Rua Bento Gonçalves, 60 SALA 1 Paulo Bento RS CEP: 99.718-000

Nome do Contribuinte

Área e Valor do Imposto

24/01/2017 2017 25/01/2017

Emissão Período de Referência Vencimento

Município de Paulo Bento
 R.º Imãs Consolata, 189 - Centro - CEP 99.718-000
 CNPJ: 04.215.168/0001-75 - Fone: (54) 36130075 - FAX: (54) 36130901

Incidência do Tributo

DAM/Parcela 139909/000

0 - Sem incidência
 1 - Imposto
 2 - Classificação Tributária
 3 - Outras bases
 4 - Valor fixo
 5 - Sem incidência

Via Contribuinte

Observações

55 TAXA DE EMISSÃO DE CERTIDÃO
 14 Taxa de fiscalização de Vigilância Sanitária

INC: 0,00
 Base de Cálculo: 1,00
 Alíquota: 3,0000
 Valor (R\$): 9,78

55,44

TOTAL TRIBUTO: 63,21
 ENCARGOS: 0,00
 SUB-TOTAL: 63,21
 MULTA: 0,00
 JUROS: 0,00
 DESCONTOS: 0,00
 TOTAL (R\$): 63,21

Autenticação Mecânica

63,22

2639 - TOTAL HEALTH DISTRIBUIDORA DE MATERIAIS PARA USO MEDICO EIRELI - EPP 12.069.550/0001-46 IM: 521 E: 15
 Rua Bento Gonçalves, 60 SALA 1 Paulo Bento RS CEP: 99.718-000

Nome do Contribuinte

Área e Valor do Imposto

24/01/2017 2017 25/01/2017

Emissão Período de Referência Vencimento

Município de Paulo Bento
 R.º Imãs Consolata, 189 - Centro - CEP 99.718-000
 CNPJ: 04.215.168/0001-75 - Fone: (54) 36130075 - FAX: (54) 36130901

Incidência do Tributo

DAM/Parcela 139909/000

0 - Sem incidência
 1 - Imposto
 2 - Classificação Tributária
 3 - Outras bases
 4 - Valor fixo
 5 - Sem incidência

000136

REPÚBLICA FEDERATIVA DO BRASIL

ESTADO DA PARAÍBA

CARTÓRIO AZEVEDO BASTOS

FUNDADO EM 1888

PRIMEIRO REGISTRO CIVIL DE NASCIMENTO E ÓBITOS E PRIVATIVD DE CASAMENTOS,
INTERDIÇÕES E TUTELAS DA COMARCA DE JOÃO PESSOA

Av. Eptácio Pessoa, 1145 Bairro dos Estados 58030-00, João Pessoa PB

Tel.: (83) 3244-5404 / Fax: (83) 3244-5484

<http://www.azevedobastos.not.br>

E-mail: cartorio@azevedobastos.not.br

000137



CERTIDÃO DE AUTENTICAÇÃO DIGITAL

O Bel. Valber Azevedo de Miranda Cavalcanti, Oficial do Primeiro Registro Civil de Nascimentos e Óbitos e Privativo de Casamentos, Interdições e Tutelas com atribuição de autenticar e reconhecer firmas da Comarca de João Pessoa Capital do Estado da Paraíba, em virtude etc...

Certifica com base na Lei 8935/94 - art. 7º - inc. V, que o(s) documento(s) em anexo é reprodução fiel do original que me foi apresentado e neste ato confirmo sua autenticidade através do Código de Controle e Autenticação abaixo.

O referido é verdade, dou fé.

Este documento foi emitido em 17/02/2017 às 07:11:12 (hora de Brasília).

CHAVE DIGITAL

00005b1d734fd94f057f2d69f6bc05b5642f571b7e467ba10c145e5fb5da2617d9c85b6f1142761a176af6161
834f5958ad0d05d3259750be0b041d10adbb1c85a72bf72b76f8a318e02e64438fb65

Esta certidão tem a sua validade até: 17/02/2018 às 01:49:40 (Dia/Mês/Ano)

Código de Controle da Certidão: 655855

Código de Controle da Autenticação:

63061602170840360265-1

A autenticidade desta certidão poderá ser confirmada por qualquer pessoa e a qualquer momento através do site: <http://www.azevedobastos.not.br>

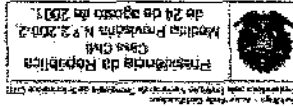

Secretaria Municipal da Saúde

MARILENE OTTO

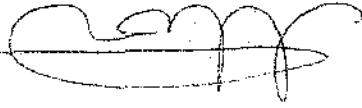

Paulo Bento, 27 de janeiro de 2017.

descreta acima.

O estabelecimento esta licenciado para a atividade

ATIVIDADE: ARMAZENAR, DISTRIBUIR E EXPEDIR
PRODUTOS PARA SAUDE (CORRELATOS), SANEANTES
E COSMETICOS.

ENDEREÇO: RUA BENTO GONCALVES, 60, CENTRO

CNPJ: 12.069.550/0001-46

MATERIAIS PARA USO MEDICO EIRELI.

RAZAO SOCIAL: TOTAL HEALTH DISTRIBUIDORA DE

ALVARÁ VÁLIDO ATÉ: 27/01/2018

PROCESSO NÚMERO: 01/2017

ALVARÁ SANITÁRIO

**PREFEITURA DE PAULO BENTO
SECRETARIA MUNICIPAL DA SAUDE
VIGILÂNCIA SANITARIA**



00138

CARTÓRIO AZEVEDO BASTOS - OFICIA RE REGISTRO CIVIL DAS PESSOAS NATURAS

Autenticação Digital
de acordo com os artigos 1º, 6º, 7º, 8º, 11º e 12º da Lei nº 8.951/1994 e Art. 6º, XII
da Lei Estadual 8.721/2008 e Lei nº 9.126/2010 e Lei nº 9.126/2010, expedida por
do documento apresentado e conferido neste ato. O referido é verdade. Dou fé.

Cod. Autenticação: 63060602170912580343-1; Data: 06/02/2017 09:12:58

Selo Digital de Fiscalização Tipo Norma C/AE058441-7065
Valor Total do Ato: R\$ 4,12
Contr. os dados de ato em: <https://selodigital.tpbjus.br>

Prof. Valter de Almeida Cavalcanti
Tribunal

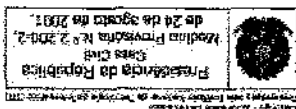

A autenticidade desta certidão poderá ser confirmada por qualquer pessoa e a qualquer momento através do site: <http://www.azevedobastos.net.br>

63060602170912580343-1

Código de Controle da Autenticação:

Código de Controle da Certidão: 649472

Esta certidão tem a sua validade até: 07/02/2018 às 03:21:55 (Dia/Mês/Ano)

A chave digital acima, garante que este documento foi gerado para TOTAL HEALTH - DISTRIBUIDORA E IMPORTADORA LTDA - ME e emitido através do site do Cartório Azevedo Bastos, de acordo com a Legislação Federal em vigor Art 1º, e 10º, § 1º, da MP 2200/01.

00005b1d734fd94f0572d69fe6b05b5acd542b442208b1a389605686ed13cc1fd4e688e325f16fa6tdfa5cf2
4b3c958ad0d05d3259750be0b041d10adb19917dc77df48f44e91c4800d5e017200

CHAVE DIGITAL

Este documento foi emitido em 08/02/2017 às 08:28:53 (hora de Brasília).

O Bel. Váber Azevedo de Miranda Cavalcanti, Oficial do Primeiro Registro Civil de Nascimentos e Óbitos e Privativo de Casamentos, Interdições e Tutelas com atribuição de autenticar e reconhecer firmas da Comarca de João Pessoa Capital do Estado da Paraíba, em virtude etc...
Certifica com base na Lei 8935/94 - art. 7º - inc. V, que o(s) documento(s) em anexo é reprodução fiel do original que me foi apresentado e neste ato confirmo sua autenticidade através do Código de Controle e Autenticação abaixo.
O referido é verdade, dou fé.

CERTIDÃO DE AUTENTICAÇÃO DIGITAL



Av. Epitácio Pessoa, 1145 Bairro dos Estados 58030-00, João Pessoa PB
Tel.: (83) 3244-5404 / Fax: (83) 3244-5484
<http://www.azevedobastos.net.br>
E-mail: cartorio@azevedobastos.net.br

REPÚBLICA FEDERATIVA DO BRASIL
ESTADO DA PARAÍBA
CARTÓRIO AZEVEDO BASTOS
FUNDADO EM 1888
PRIMEIRO REGISTRO CIVIL DE NASCIMENTO E ÓBITOS E PRIVATIVO DE CASAMENTOS,
INTERDIÇÕES E TUTELAS DA COMARCA DE JOÃO PESSOA

000139

Handwritten mark

Consultas / Funcionamento de Empresa / Detalhes

Dados da Empresa

Razão Social total health - distribuidora e importadora ltda
CNPJ 12.069.550/0001-46

Endereço Completo R BENTO GONCALVES 60 SALA 601 - centro CEP: 99.718-000 - PAULO BENTO/RS

Telefone (54) 3519-1224

Responsável Técnico VERÔNICA GABRIELE JANESKO

Responsável Legal REGIS LUAN CARDOSO DE SOUZA

Dados do Cadastro

Cadastro Nº 3.06.993-4

Data do Cadastro 08/08/2016

Situação

Ativa

Nº do Processo 25351.122766/2016-95

Cadastro 3 - Saneantes

Atividades / Classes Armazenar

Distribuir

Expedir

• Saneante Domis.

• Saneante Domis.

• Saneante Domis.

Voltar

000140

1/1

RESOLUÇÃO - RE Nº 2.133, DE 3 DE AGOSTO DE 2016

A Comissão-Geral de Medicamentos e Produtos Biológicos no uso das atribuições que lhe foram conferidas pela Portaria nº 211, de 15 de abril de 2016, alçada ao disposto no art. 54, I, § 1º da Resolução de Diretoria Colegiada - RDC nº 61, de 3 de fevereiro de 2016, resolve:

RESOLUÇÃO - RE Nº 2.133, DE 3 DE AGOSTO DE 2016 ANEXO

RESOLUÇÃO - RE Nº 2.133, DE 3 DE AGOSTO DE 2016 ANEXO

RESOLUÇÃO - RE Nº 2.133, DE 3 DE AGOSTO DE 2016 ANEXO

RESOLUÇÃO - RE Nº 2.133, DE 3 DE AGOSTO DE 2016 ANEXO

RESOLUÇÃO - RE Nº 2.133, DE 3 DE AGOSTO DE 2016 ANEXO

RESOLUÇÃO - RE Nº 2.133, DE 3 DE AGOSTO DE 2016 ANEXO

RESOLUÇÃO - RE Nº 2.133, DE 3 DE AGOSTO DE 2016 ANEXO





EMPRESA: DCA Distribuidora de Produtos de Higienização Pro-
fissional Circuito das Águas LT

EMPRESA: Alameda Comandador Henrique Estua, 30
BARRO: Nossa Senhora de Fátima, LEP: 37470000 - CEP: 000142
RENDIMENTO
CNPJ: 06.207.907/0001-66
PROCESSO: 25351156208/2016-69
AUTORIZAÇÃO: 3.06998-7

ARMAZENAR: SANANTE DOMIS
ATIVIDADE/CLASSE:
EXPEDIR: SANANTE DOMIS
EMPRESA: Sanel Comercio de Produtos Ltda-31E
EMPRESA: Sanel Comercio de Produtos Ltda-31E
BARRO: Av. Jaime Vieira Lima Lcs Roca Impulsa, 114 - loja 124
Ed Impulsa Ldaer sala 103

ARMAZENAR: SANANTE DOMIS
ATIVIDADE/CLASSE:
EXPEDIR: SANANTE DOMIS
EMPRESA: RUA PROJETA DA S/N, QUADRA VV LOTES 2 E
EMPRESA: ALTERNES BERNEDI PEREIRA CHAVES - ME
EMPRESA: LOTEAMENTO JARDIM DAS ÁGUAS CEP: 58340000

ARMAZENAR: SANANTE DOMIS
ATIVIDADE/CLASSE:
EXPEDIR: SANANTE DOMIS
EMPRESA: RUA PROJETA DA S/N, QUADRA VV LOTES 2 E
EMPRESA: LOTEAMENTO JARDIM DAS ÁGUAS CEP: 58340000

ARMAZENAR: SANANTE DOMIS
ATIVIDADE/CLASSE:
EXPEDIR: SANANTE DOMIS
EMPRESA: RUA PROJETA DA S/N, QUADRA VV LOTES 2 E
EMPRESA: LOTEAMENTO JARDIM DAS ÁGUAS CEP: 58340000

ARMAZENAR: SANANTE DOMIS
ATIVIDADE/CLASSE:
EXPEDIR: SANANTE DOMIS
EMPRESA: RUA PROJETA DA S/N, QUADRA VV LOTES 2 E
EMPRESA: LOTEAMENTO JARDIM DAS ÁGUAS CEP: 58340000

ARMAZENAR: SANANTE DOMIS
ATIVIDADE/CLASSE:
EXPEDIR: SANANTE DOMIS
EMPRESA: RUA PROJETA DA S/N, QUADRA VV LOTES 2 E
EMPRESA: LOTEAMENTO JARDIM DAS ÁGUAS CEP: 58340000

ARMAZENAR: SANANTE DOMIS
ATIVIDADE/CLASSE:
EXPEDIR: SANANTE DOMIS
EMPRESA: RUA PROJETA DA S/N, QUADRA VV LOTES 2 E
EMPRESA: LOTEAMENTO JARDIM DAS ÁGUAS CEP: 58340000

ARMAZENAR: SANANTE DOMIS
ATIVIDADE/CLASSE:
EXPEDIR: SANANTE DOMIS
EMPRESA: RUA PROJETA DA S/N, QUADRA VV LOTES 2 E
EMPRESA: LOTEAMENTO JARDIM DAS ÁGUAS CEP: 58340000

ARMAZENAR: SANANTE DOMIS
ATIVIDADE/CLASSE:
EXPEDIR: SANANTE DOMIS
EMPRESA: RUA PROJETA DA S/N, QUADRA VV LOTES 2 E
EMPRESA: LOTEAMENTO JARDIM DAS ÁGUAS CEP: 58340000

ARMAZENAR: SANANTE DOMIS
ATIVIDADE/CLASSE:
EXPEDIR: SANANTE DOMIS
EMPRESA: RUA PROJETA DA S/N, QUADRA VV LOTES 2 E
EMPRESA: LOTEAMENTO JARDIM DAS ÁGUAS CEP: 58340000

ARMAZENAR: SANANTE DOMIS
ATIVIDADE/CLASSE:
EXPEDIR: SANANTE DOMIS
EMPRESA: RUA PROJETA DA S/N, QUADRA VV LOTES 2 E
EMPRESA: LOTEAMENTO JARDIM DAS ÁGUAS CEP: 58340000

ARMAZENAR: SANANTE DOMIS
ATIVIDADE/CLASSE:
EXPEDIR: SANANTE DOMIS
EMPRESA: RUA PROJETA DA S/N, QUADRA VV LOTES 2 E
EMPRESA: LOTEAMENTO JARDIM DAS ÁGUAS CEP: 58340000

ARMAZENAR: SANANTE DOMIS
ATIVIDADE/CLASSE:
EXPEDIR: SANANTE DOMIS
EMPRESA: RUA PROJETA DA S/N, QUADRA VV LOTES 2 E
EMPRESA: LOTEAMENTO JARDIM DAS ÁGUAS CEP: 58340000

ARMAZENAR: SANANTE DOMIS
ATIVIDADE/CLASSE:
EXPEDIR: SANANTE DOMIS
EMPRESA: RUA PROJETA DA S/N, QUADRA VV LOTES 2 E
EMPRESA: LOTEAMENTO JARDIM DAS ÁGUAS CEP: 58340000

ARMAZENAR: SANANTE DOMIS
ATIVIDADE/CLASSE:
EXPEDIR: SANANTE DOMIS
EMPRESA: RUA PROJETA DA S/N, QUADRA VV LOTES 2 E
EMPRESA: LOTEAMENTO JARDIM DAS ÁGUAS CEP: 58340000

ARMAZENAR: SANANTE DOMIS
ATIVIDADE/CLASSE:
EXPEDIR: SANANTE DOMIS
EMPRESA: RUA PROJETA DA S/N, QUADRA VV LOTES 2 E
EMPRESA: LOTEAMENTO JARDIM DAS ÁGUAS CEP: 58340000

ARMAZENAR: SANANTE DOMIS
ATIVIDADE/CLASSE:
EXPEDIR: SANANTE DOMIS
EMPRESA: RUA PROJETA DA S/N, QUADRA VV LOTES 2 E
EMPRESA: LOTEAMENTO JARDIM DAS ÁGUAS CEP: 58340000

ARMAZENAR: SANANTE DOMIS
ATIVIDADE/CLASSE:
EXPEDIR: SANANTE DOMIS
EMPRESA: RUA PROJETA DA S/N, QUADRA VV LOTES 2 E
EMPRESA: LOTEAMENTO JARDIM DAS ÁGUAS CEP: 58340000

ARMAZENAR: SANANTE DOMIS
ATIVIDADE/CLASSE:
EXPEDIR: SANANTE DOMIS
EMPRESA: RUA PROJETA DA S/N, QUADRA VV LOTES 2 E
EMPRESA: LOTEAMENTO JARDIM DAS ÁGUAS CEP: 58340000

ARMAZENAR: SANANTE DOMIS
ATIVIDADE/CLASSE:
EXPEDIR: SANANTE DOMIS
EMPRESA: RUA PROJETA DA S/N, QUADRA VV LOTES 2 E
EMPRESA: LOTEAMENTO JARDIM DAS ÁGUAS CEP: 58340000

ARMAZENAR: SANANTE DOMIS
ATIVIDADE/CLASSE:
EXPEDIR: SANANTE DOMIS
EMPRESA: RUA PROJETA DA S/N, QUADRA VV LOTES 2 E
EMPRESA: LOTEAMENTO JARDIM DAS ÁGUAS CEP: 58340000

ARMAZENAR: SANANTE DOMIS
ATIVIDADE/CLASSE:
EXPEDIR: SANANTE DOMIS
EMPRESA: RUA PROJETA DA S/N, QUADRA VV LOTES 2 E
EMPRESA: LOTEAMENTO JARDIM DAS ÁGUAS CEP: 58340000

ARMAZENAR: SANANTE DOMIS
ATIVIDADE/CLASSE:
EXPEDIR: SANANTE DOMIS
EMPRESA: RUA PROJETA DA S/N, QUADRA VV LOTES 2 E
EMPRESA: LOTEAMENTO JARDIM DAS ÁGUAS CEP: 58340000

Este documento pode ser verificado no endereço eletrônico <http://www.tribuna.com.br>
pelo código 10102016080800025

Documento assinado eletronicamente conforme MP nº 2.200-2 de 2001 e 2/04/2001, que institui a Infraestrutura de Chaves Públicas Brasileira - ICP-Brasil.

1000142

Consultas / Fundionamento de Empresa / Detalhes

Dados da Empresa

Razão Social
total health - distribuidora e importadora ltda
CNPJ
12.069.550/0001-46

Endereço Completo
R BRNTO GONCALVES 60 SALA 601 - centro CEP: 99.718-000 - PAULO BENTD/RS
Telefone
(54) 3519-1224

Responsável Técnico
VERÔNICA GABRIELE JANESKO
Responsável Legal
REGIS LUAN CARDOSO DE SOUZA

Dados do Cadastro

Cadastro Nº
2.08.805-0

Data do Cadastro
08/08/2016

Situação
08/08/2016

Avva

Nº do Processo
25351.122781/2016-93

Cadastro
2 - Cosmético

Atividades / Classes
2 - Cosmético

Armazenar

Perfumes
Produtos de Higiene
Cosméticos

Distribuir

Perfumes
Produtos de Higiene
Cosméticos

Expedir

Perfumes
Produtos de Higiene
Cosméticos

Voltar

1/1

Consultas / Funcionamento de Empresa / Detalhes

Dados da Empresa

Razão Social
total health - distribuidora e importadora ltda

CNPJ

12.069.550/001-46

Endereço Completo

R BENTO GONCALVES 60 SALA 601 - centro CEP: 99.718-000 - PAULO BENTO/RS

Telefone

(54) 3519-1224

Responsável Técnico

VERÔNICA GABRIELE JANESKO

Responsável Legal

REGIS LUAN CARDOSO DE SOUZA

Cadastro Nº

8.07.139-2 (KXMX3922188)

Data do Cadastro

07/02/2011

Situação

Ativa

Nº do Processo

25351.000765/2011-88

Cadastro

8 - Produtos para Saúde (Correlatos)

Atividades / Classes

Armazenar

• Correlatos

Distribuir

• Correlatos

Expedir

• Correlatos

Voltar

000146



000147

CNPJ: 14.831.153/0001-20
 PROCESSO: 25311.1246646/2016-41 AUTORIZAÇÃO: 3.069250
 ATIVIDADE/CLASSE
 ARMAZENAR, SANANTE DOMIS.
 EXPEDIR, SANANTE DOMIS.
 DISTRIBUIR, SANANTE DOMIS.
 DISTRIBUIR, SANANTE DOMIS.
 EXPEDIR, SANANTE DOMIS.
 EMPRESA: 242 TRANSPORTES E SERVIÇOS LOGÍSTICOS LTDA
 II A
 ENDEREÇO: RUA BARBADA URUGUAIANA N. 230, QD. B1,
 LOTE 47-951, PO. DAS LARANJEIRAS
 BARRIO: FLORES CEP: 69058280 - MANAUS/AM
 CNPJ: 15.597.216/0001-53
 PROCESSO: 25311.131506/2016-58 AUTORIZAÇÃO: 3.069341
 ATIVIDADE/CLASSE
 TRANSPORTAR, SANANTE DOMIS.
 EMPRESA: CIRURGICA RE COMERCIAL HOSPITALAR LTDA
 ENDEREÇO: RUA 4 QD. 10 LOTE 825, SM
 BARRIO: POLO EMPRESARIAL GOIÁS CEP: 74985155 - APA-
 CEP: 08.308.213/0001-68
 PROCESSO: 25311.131485/2816-99 AUTORIZAÇÃO: 3.069294
 ATIVIDADE/CLASSE
 ARMAZENAR, SANANTE DOMIS.
 DISTRIBUIR, SANANTE DOMIS.
 EXPEDIR, SANANTE DOMIS.
 EMPRESA: L E GARÇA DE LIMA - ME
 ENDEREÇO: RUA DÃO GUARA N.º 440, QUADRA 01, LOTE
 14
 BARRIO: VILA RICA CEP: 18023355 - SOGICABA/SP
 CNPJ: 16.528.275/0801-40
 PROCESSO: 25311.140504/2016-91 AUTORIZAÇÃO: 3.069263
 ATIVIDADE/CLASSE
 ARMAZENAR, SANANTE DOMIS.
 DISTRIBUIR, SANANTE DOMIS.
 EXPEDIR, SANANTE DOMIS.
 EMPRESA: SANANTE DOMIS.
 ENDEREÇO: RUA DEBENEDICTO PEREIRA/PRODUTOS DE HIGIE-
 NE
 BARRIO: LDT. CENTRO EMPRESARIAL TATUI CEP: 18280614 -
 FÁTU/SP
 CNPJ: 10.853.646/0801-06
 PROCESSO: 25311.35456952/2016-68 AUTORIZAÇÃO: 1.083010
 ATIVIDADE/CLASSE
 ARMAZENAR, SANANTE DOMIS.
 DISTRIBUIR, SANANTE DOMIS.
 EXPEDIR, SANANTE DOMIS.
 EMPRESA: RODOLOG TRANSPORTES MULTIMODAIS LTDA
 ENDEREÇO: N.º 230
 BARRIO: JARDIM GRAMACHO CEP: 2505150 - DUQUE DE
 CAXIAS/RJ
 CNPJ: 05.214.722/081-40
 PROCESSO: 25311.166922/2006-51 AUTORIZAÇÃO: 2.043611
 ATIVIDADE/CLASSE
 TRANSPORTAR, SANANTE DOMIS.
 DISTRIBUIR, SANANTE DOMIS.
 EMPRESA: RIR COMERCIO DE PRODUTOS HOSPITALARES
 ENDEREÇO: RUA DA CONCEIÇÃO, 137 SALA 514
 BARRIO: CENTRO CEP: 24020885 - NITERÓI/RJ
 CNPJ: 17.908.982/0801-17
 PROCESSO: 25311.789647/2016-73 AUTORIZAÇÃO: 2.852277
 ATIVIDADE/CLASSE
 ARMAZENAR, SANANTE DOMIS.
 DISTRIBUIR, SANANTE DOMIS.
 EMPRESA: COSMÉTICOS/PERFUMES/PRODUTOS DE HIGIE-
 NE
 ENDEREÇO: AV. SANTOS DUBOIS, 1100
 BARRIO: RDC GRANDE CEP: 8403500 - COLOMBO/PR
 CNPJ: 78.950.010/001-70
 PROCESSO: 25023.080108/87 AUTORIZAÇÃO: 1.01860.6
 ATIVIDADE/CLASSE
 ARMAZENAR, SANANTE DOMIS.
 DISTRIBUIR, SANANTE DOMIS.
 EXPEDIR, SANANTE DOMIS.
 EMPRESA: HERBARIUM LABORATORIO HORTANCO S.A
 ENDEREÇO: AV. SANTOS DUBOIS, 1100
 BARRIO: RDC GRANDE CEP: 8403500 - COLOMBO/PR
 CNPJ: 00.659.463/8029-92
 PROCESSO: 25001.018574/82 AUTORIZAÇÃO: 2.040875
 ATIVIDADE/CLASSE
 ARMAZENAR, SANANTE DOMIS.
 DISTRIBUIR, SANANTE DOMIS.
 EXPEDIR, SANANTE DOMIS.
 EMPRESA: Ache Laboratorios Farmaceuticos S.A
 ENDEREÇO: Av. Indústria Ponta Lins Nº201 20 andar
 BARRIO: Paineiras CEP: 05426180 - SÃO PAULO/SP
 CNPJ: 00.659.463/8029-92
 PROCESSO: 25001.018574/82 AUTORIZAÇÃO: 2.040875
 ATIVIDADE/CLASSE
 ARMAZENAR, SANANTE DOMIS.
 DISTRIBUIR, SANANTE DOMIS.
 EXPEDIR, SANANTE DOMIS.
 EMPRESA: BERRA ALTA COSMÉTICOS LTDA
 ENDEREÇO: Rua José Dias, 490 - Tietê
 BARRIO: Jardim Paúns CEP: 07171810 - GUARULHOS/SP

ANEXO

Este documento pode ser verificado no endereço eletrônico <http://www.in.gov.br/imprensa/vernoticia.action>
 pelo código 10102016062700033

Documento assinado digitalmente conforme MP nº 2.200-2 de 2001 e 24/08/2001, que institui a Infraestrutura de Chaves Públicas Brasileira - (Infra-CP)

1
 2
 3
 4
 5
 6
 7
 8
 9
 10
 11
 12
 13
 14
 15
 16
 17
 18
 19
 20
 21
 22
 23
 24
 25
 26
 27
 28
 29
 30
 31
 32
 33
 34
 35
 36
 37
 38
 39
 40
 41
 42
 43
 44
 45
 46
 47
 48
 49
 50
 51
 52
 53
 54
 55
 56
 57
 58
 59
 60
 61
 62
 63
 64
 65
 66
 67
 68
 69
 70
 71
 72
 73
 74
 75
 76
 77
 78
 79
 80
 81
 82
 83
 84
 85
 86
 87
 88
 89
 90
 91
 92
 93
 94
 95
 96
 97
 98
 99
 100

Este documento pode ser verificado no endereço eletrônico <http://www.in.gov.br/imprensa/vernoticia.action>
 pelo código 10102016062700033

RESOLUÇÃO Nº 1.634, DE 25 DE JUNHO DE 2016
 O Diretor de Agência Nacional de Vigilância Sanitária, no uso das atribuições que lhe conferem o art. 151, III e o art. 54, I, § 1º, do Regulamento Interno aprovado em termos do Anexo 1 da Resolução de Diretoria Colegiada - RDC nº 61, de 9 de fevereiro de 2016, e Resolução de Diretoria Colegiada - RDC nº 60, de 22 de outubro de 2015, resolve:

Art. 1º - Alterar a Autuação de Registro de Produtos de Higiene e Saúde em seu processo de registro, em seus termos, para:

Art. 2º Esta Resolução entra em vigor na data de sua publicação.

BRASÍLIA, 25 de Junho de 2016.

BRASÍLIA, 25 de Junho de 2016.
 ANEXO

[Handwritten signature]

[Handwritten mark]

Proposta Comercial e Documentos de Habilitação

000149



MegaDental



A: PREFEITURA MUNICIPAL DE CRUZ MACHADO
A/c: Comissão de Licitações

Referente: Pregão Eletrônico 040/2017	Data: 24/03/2017
Validade: 60 dias	Forma de Pagamento: Crédito em Conta BB, C/C: 111.756-4 Ag: 1472-9
Pagamento: Conforme Edital	Garantia: Conforme Edital
Contato: Helton C. Assi	Entrega: 5 dias

Item	Descrição	Und	Quant	Marca	Valor Unitário	Valor Total
2	LUVA DE LATEX PARA PROCEDIMENTO, TAM M, CX C/100 LUVA CIRURGICA, MATERIAL LATEX NATURAL, ESTERILIDADE ESTERIL, CARACTERÍSTICAS ADICIONAIS, APRESENTAÇÃO LUBRIFICADA C/ PÓ BIDABSDRIVEL, ATÓXICA, TIPO USD DESCARTAVEL, FORMATO ANATÔMICO, EMBALAGEM CONFORME NORMA ABNT C/ ABERTURA ASSEPTICA.	CX	300	Marca: Descarpack M.S: 10330669104	13,99	4.197,00
4	PAPEL GRAU CIRURGICO 10 CM X 100 M (porosidade mínima 65 s a 105 s/110 cm2 de ar)	ROLO	20	Fabricante: Biodinamica Marca: Best care M.S: 10298559001	34,20	684,00
5	PAPEL GRAU CIRURGICO 15 CM X 100 M (porosidade mínima 65 s a 105 s/110 cm2 de ar)	RDL	20	Fabricante: Biodinamica Marca: Best care M.S: 10298559001	53,30	1.066,00
6	PAPEL GRAU CIRURGICO 20 CM X 100 M (porosidade mínima 65 s a 105 s/110 cm3 de ar)	ROLO	10	Fabricante: Biodinamica Marca: Best care M.S: 10298559001	71,00	710,00
8	CURETA PERIODONTAL 06-07	UN	5	Marca: Trinks M.S: 80024980053	8,00	40,00
9	FORCEPS ADULTO Nº18 R	UN	10	Marca: Skay M.S: 10348400008	39,40	394,00
10	FOTODIMERIZADOR SEM FIO	UN	4	Marca: Kondortech M.S: 80022409009	472,80	1.891,20
11	IRM P6 de 38 gramas e líquido de 15 ml	UN	5	Marca: Biodinamica M.S: 10298550041	17,50	87,50
12	RESINA DENTINA D A2 COM 4 GRAMAS.	UNI	5	Marca: FGM Modelo: Lils M.S: 80172310036	12,97	64,85
13	SERINGA CARPULE COM REFLUXO	UN	40	Marca: Trinks M.S: 80024980057	16,00	640,00
14	ACIDO GEL 2,5 ML CADA	UN	150	Marca: Allplan M.S: 80954610006	1,00	150,00
18	APLICADORES ADESIVO EXTRA FINO COM 100 UNIDADES	UN	50	Marca: FGM M.S: 80172310005	7,40	370,00
19	BROCA DE ALTA ROTACAO 1014	UN	80	Marca: Champion M.S: 80676920015	1,29	103,20
20	BROCA DE ALTA ROTACAO 1015	UN	80	Marca: Champion M.S: 80676920015	1,29	103,20
21	BROCA DE ALTA ROTACAO 1023	UN	B0	Marca: Champion M.S: 80676920015	1,29	103,20
22	BROCA DE ALTA ROTACAO 1112	UN	80	Marca: Champion M.S: 80676920015	1,29	103,20
23	BROCA DE ALTA ROTACAO 3017	UN	80	Marca: Champion M.S: 80676920015	1,29	103,20
24	BROCAS DE ALTA ROTACAO 1011	UN	80	Marca: Champion M.S: 80676920015	1,29	103,20
25	BROCAS DE ALTA ROTACAO 1013	UN	100	Marca: Champion M.S: 80676920015	1,29	129,00
26	BROCAS DE ALTA ROTACAO 1014	UN	60	Marca: Champion M.S: 80676920015	1,29	77,40



27	BROCAS DE ALTA ROTACAO 1032	UN	50	64,50	1,29	64,50	Marca: Champion M.S: 8067692015
28	BROCAS DE ALTA ROTACAO 1035	UN	50	64,50	1,29	64,50	Marca: Champion M.S: 8067692015
29	BROCAS DE ALTA ROTACAO 1091	UN	50	64,50	1,29	64,50	Marca: Champion M.S: 8067692015
30	BROCAS DE ALTA ROTACAO 1092	UN	50	67,50	1,35	67,50	Marca: Champion M.S: 8067692015
31	BROCAS DE ALTA ROTACAO 1190	UN	50	79,20	1,34	79,20	Marca: Champion M.S: 8067692015
32	BROCAS DE ALTA ROTACAO 3168F	UN	60	79,20	1,32	79,20	Marca: Champion M.S: 8067692015
33	BROCAS DE ALTA ROTACAO 3195F	UN	50	66,00	1,32	66,00	Marca: Champion M.S: 8067692015
34	BROCAS DE ALTA ROTACAO N 1016	UN	50	66,00	1,32	66,00	Marca: Champion M.S: 8067692015
35	BROCAS DE ALTA ROTACAO N FG 1046	UN	50	65,00	1,30	65,00	Marca: Champion M.S: 8067692015
36	Brocas de baixa Rotacao n° 01	UNI	80	239,20	2,99	239,20	Marca: Dentsply M.S: 80196880199
37	Brocas de baixa Rotacao n° 02	UNI	80	239,20	2,99	239,20	Marca: Dentsply M.S: 80196880199
38	Brocas de baixa Rotacao n° 04	UNI	80	239,20	2,99	239,20	Marca: Dentsply M.S: 80196880199
39	Brocas de baixa Rotacao n° 06	UNI	80	239,20	2,99	239,20	Marca: Dentsply M.S: 80196880199
40	Brocas de baixa Rotacao n° 08	UNI	80	279,20	3,49	279,20	Marca: Dentsply M.S: 80196880199
41	Brocas de baixa Rotacao n° 10	UNI	80	248,00	3,10	248,00	Marca: Dentsply M.S: 80196880199
42	CIMENTO IONOMERO DE VIDRO PO E LIQUIDO	UNI	80	2.640,00	33,00	2.640,00	Marca: Biodinamica M.S: 10298550068
45	ESCOVA DE ROBINSON BRANCA	UN	120	120,00	1,00	120,00	Marca: Preven M.S: 80089620009
49	FIO DE SUTURA SEDA 3-0 COM 24 ENVOLPES	CX	4	148,00	37,00	148,00	Marca: Best care M.S: 10336460105
50	FIO DE SUTURA SEDA 4-0 COM 24 ENVOLPES	CX	4	96,00	24,00	96,00	Marca: Best care M.S: 10336460105
53	FORCEPS ADULTO N°65	UN	5	204,50	40,90	204,50	Marca: Skay M.S: 10348400008
54	Forceps n° 151, confeccionado em aço inoxidavel para uso odontológico	UN	5	222,20	44,44	222,20	Marca: Skay M.S: 10348400008
63	SPRAY TESTE DE VITALIDADE PULPAR, FRASCO COM 200 ML	UNI	5	89,50	17,90	89,50	Marca: Maquira M.S: 80322400009
67	CANETA DE BAIXA ROTACAO - COM SACA BRDCAS PARA EQUIPAMENTO ODONTOLÓGICO	UN	4	199,60	49,90	199,60	Marca: Calu M.S: 10439290008
68	CIMENTO HIDROXIDO DE CALCIO RADIPACO	UN	15	180,00	12,00	180,00	Marca: Technew M.S: 80015520014
73	FIO DENTAL DE POLIPROPILENO ENCRADO, UNIDADES DE 500MTS, CADA	UN	10	80,00	8,00	80,00	Marca: Hillio M.S: 2038823
74	Fluorniz 7 verniz com fluor 5% de fluoreto de sódio composto de 1 frasco com 10 ml de fluorniz e 1 frasco com 10 ml de solvente para fluorniz	UN	5	100,50	20,10	100,50	FGM Marca: FGM M.S: 80172310027
75	Liminha Prata gs-80 embalagem com 50	UN	20	900,00	45,00	900,00	Marca: Metalmis M.S: 80603080001
76	MATERIAL RESTAURADOR INTERMEDIÁRIO Pó 38 GRS	POT	2	18,00	9,00	18,00	Marca: Biodinamica M.S: 10298550041
77	Matriz de aço inoxidavel 0,05x5x500mm	UN	20	19,80	0,99	19,80	Marca: Maquira M.S: 80322400069
78	MDLDEIRA DESCARTAVEL DE CERA GRANDE, CAIXA COM 24 UNIDADES CADA.	CX	10	110,00	11,00	110,00	Marca: Technew M.S: 80015520007
79	MOLDEIRA DESCARTAVEL DE CERA MÉDIA, CAIXA CDM 24 UNIDADES.	UN	10	110,00	11,00	110,00	Marca: Technew M.S: 80015520007
80	Pasta para polimento e brilho	UN	3	41,94	13,98	41,94	Marca: FGM

000151

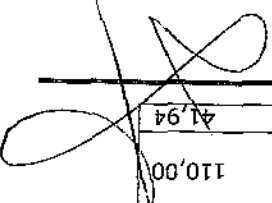



					Valor Total:
81	PASTA PROFILÁTICA 90GRS	UN	10	Marca: Allplan M.S: 8095461002	35,00
85	AMALGAMADDR DE CAPSULAS	UN	2	Marca: RHOS M.S: Isepto	420,00
86	APLICADDR DYCAL	UN	10	Marca: Trinks M.S: 80024980054	40,00
91	LAMINA DE BISTURI Nº12 CAIXA COM 100 UNIDADES	CX	3	Marca: Cirut M.S: 81078910002	22,40
94	PINÇA MOSQUITO CURVA 12CM	UN	10	Marca: ABC M.S: 10304850055	188,00
95	RESINA FLOWN A2 4 gramas embalagem com 2 seringas de 1,2 gramas cada	UN	5	Marca: Maguire M.S: 80322400089	52,50
96	RESINA FLOWN B2 embalagem com 2 seringas de 1,2 gramas cada	UN	5	Marca: Maguire M.S: 80322400089	24,40
102	CABO PARA ESPELHO ODONTOLÓGICO	UN	60	Marca: Trinks M.S: 80024980054	96,00
103	ESPÁTULA ODONTOLÓGICA Nº24	UN	10	Marca: Trinks M.S: 80024980054	80,00
106	OLEO LUBRIFICANTE SPRAY com 200 ml	UN	5	Marca: Maguire M.S: Isepto	57,50
107	PEDRA POMES, POTE DE 100 GRAMAS, PARA USO ODONTOLÓGICO.	UN	5	Marca: Iodontosul M.S: 80442020008	16,00
108	Selante de fôssulas e fissuras, fotopolimerizável, conteúdo fluor, apresentação em seringa de 2 gramas	UN	5	Marca: Maguire M.S: 80322400087	44,00
109	Tiras Abrasivas Eletrolíticas de Ago Inoxidável 4mm (Microdont)	UNI	20	Marca: Injecta M.S: 10223060053	112,60
110	Tiras Abrasivas Eletrolíticas de Ago Inoxidável 6mm (Microdont)	UNI	20	Marca: Injecta M.S: 10223060053	118,00
118	BROCAS DE ALTA ROTAÇÃO 3118F	UN	30	Marca: Champion M.S: 80676920D15	38,70
121	Resina AI Z100 3M/ESPE com 4 gr	UN	10	Marca: 3M Modelo: Z1D0 M.S: 80284930215	299,00
123	OBTURADOR PROVISÓRIO CAVITEC 25 GR	UN	15	Marca: Allplan M.S: 809546100D4	126,00
Valor Total:					20.820,89

Declaro que os preços contidos na proposta incluem todos os custos e despesas, tais como e sem se limitar a: custos diretos e indiretos, tributos incidentes, taxas de administração, materiais, materiais, encargos sociais, seguros, bem como todos os encargos trabalhistas, previdenciários, fiscais, comerciais, fretes e quaisquer outros que incidam direta ou indiretamente na aquisição e entrega dos objetos desta Licitação.

Valor Total: 20.820,89 (Vinte mil e oitocentos e vinte reais e oitenta e nove centavos)

25.341.162/0001-14

MEGADENTAL IMP, EXP E COM. DE

PRODUTOS ODONTOLÓGICOS EIRELI - ME.

R. JOHN FITZGERALD KENNEDY, 299

RECREIO - CEP 86025-240

LONDRINA - PR

Lúcia de Moraes Ladeira
CPF: 042.999.099-50
RG: 8.772.994-0

000152



MegaDental

A
PREFEITURA MUNICIPAL DE CRUZ MACHADO
Ref. PREGÃO ELETRÔNICO NR. 40/2017

DECLARAÇÃO DE MICROEMPRESA (ME) OU DE EMPRESA DE PEQUENO PORTE (EPP)

000153

Para fim de participação desta licitação para contratação de empresa, para o fornecimento de materiais Odontológicos, a empresa: **Mega Dental Importação, Exportação e Comércio de Produtos Odontológicos Eireli**, localizado na rua Jhon Fitz Gerald Kennedy, 299, Londrina, Pr. Com o CNPJ 25.341.162/0001-14 sob a modalidade PREGÃO, DECLARA, sob as penas da Lei, que cumpre os requisitos legais para qualificação como **Microempresa (ME)**, art. 3º da Lei Complementar nº 123/2006 e 2006 e Lei Municipal nº 1.374/2012 e que não está sujeita a quaisquer dos impedimentos do § 4º deste artigo, estando apta a usufruir do tratamento favorecido estabelecido nos artigos 42 a 49 da citada lei.

Por ser verdade, datamos e assinamos a presente declaração

Londrina, 24 de março de 2017

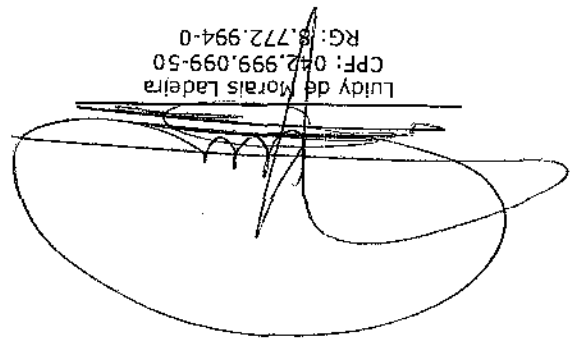
Luidy de Moraes Ladeira
CPF: 042.999.099-50
RG: 8.772.994-0

25.341.162/0001-14
MEGA DENTAL IMP, EXR. E COM. DE
PRODUTOS ODONTOLÓGICOS EIRELI - ME.
R. JOHN FITZGERALD KENNEDY, 299
RECREIO - CEP 86025-240
LONDRINA - PR

ba



MegaDental

A
PREFEITURA MUNICIPAL DE CRUZ MACHADO
Ref. PREGÃO ELETRÔNICO NR. 40/2017

DECLARAÇÃO DE EMPREGADOR PESSOA JURÍDICA

000154

Para fim de participação desta licitação para contratação de empresa, para o fornecimento de materiais Odontológicos, a empresa: Mega Dental Importação, Exportação e Comércio de Produtos Odontológicos Eirell localizado na rua John Fitz Gerald Kennedy, 299, Londrina, Pr. Com o CNPJ 25.341.162/0001-14 sob a modalidade PREGÃO, DECLARA, sob as penas da Lei, em cumprimento ao disposto no inciso XXXIII, do art. 7º da Constituição da República, que não emprega menor de dezesseis anos, insalubre e não emprega menor de dezesseis anos.

Por ser verdade, datamos e assinamos a presente declaração

Londrina, 24 de março de 2017

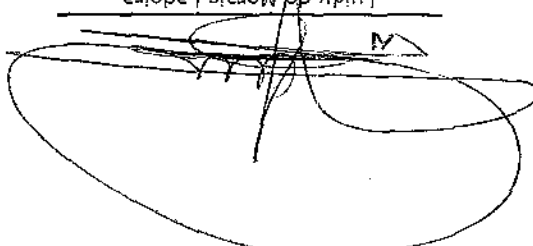
Luidy de Moraes Ladetra
CPF: 042.999.099-50
RG: 8.772.994-0

25.341.162/0001-14
MEGA DENTAL IMP, EXP. E COM. DE
PRODUTOS ODONTOLÓGICOS EIRELL - ME.
R. JOHN FITZGERALD KENNEDY, 299
RECREIO - CEP 86025-240
LONDRINA - PR

12



MegaDental

PREFEITURA MUNICIPAL DE CRUZ MACHADO
REF. PREGÃO ELETRÔNICO NR. 40/2017

DECLARAÇÃO DE HABILITAÇÃO E PLENO CONHECIMENTO

Para fim de participação desta licitação para contratação de empresa, para o fornecimento de materiais Odontológicos, a empresa: Mega Dental Importação, Exportação e Comércio de Produtos Odontológicos Eireli, localizado na rua John Fitz Gerald Kennedy, 299, Londrina, Pr. Com o CNPJ 25.341.162/0001-14 sob a modalidade PREGÃO, declara, sob as penas da Lei, que preenche plenamente os requisitos de habilitação estabelecidos no presente Edital do Pregão Eletrônico nº 40/2017, assim como tem pleno conhecimento do objeto licitado e anuência das exigências constantes do Edital e seus anexos.

Por ser verdade, datamos e assinamos a presente declaração

Londrina, 24 de março de 2017

Lidy de Moraes Ladeira
CPF: 042.999.099-50
RG: 8.772.994-0

25.341.162/0001-14
MEGA DENTAL IMP, EXP. E COM. DE
PRODUTOS ODONTOLÓGICOS EIRELI - ME.
R. JOHN FITZGERALD KENNEDY, 299
RECREIO - CEP 86025-240
LONDRINA - PR



MegaDental

A
PREFEITURA MUNICIPAL DE CRUZ MACHADO
Ref. PREGÃO ELETRÔNICO NR. 40/2017

000156

DECLARAÇÃO DE INEXISTÊNCIA DE FATO IMPEDITIVO

Para fim de participação desta licitação para contratação de empresa, para o fornecimento de materiais Odontológicos, a empresa: **Mega Dental Importação, Exportação e Comercio de Produtos Odontológicos Eireli** localizado na rua Jhon Fitz Gerald Kennedy, 299, Londrina, Pr. Com o CNPJ 25.341.162/0001-14 sob a modalidade PREGÃO, **DECLARA**, sob as penas da lei, que não incorre em qualquer das condições impeditivas, especificando:

- 1 - Que não foi declarada inidônea por ato do Poder Público;
- 2 - Que não está impedida de transacionar com a Administração Pública;
- 3 - Que não foi apenada com rescisão de contrato quer por deficiência dos materiais fornecidos, quer por outro motivo igualmente grave, no transcorrer dos últimos 5 (cinco) anos;
- 4 - Que não incorre nas demais condições impeditivas previstas no art. 9º da Lei Federal nº 8.666/93 consolidada pela Lei Federal nº 8.883/94.

E que, se responsabiliza pela veracidade e autenticidade dos documentos oferecidos, comprometendo-se a comunicar a PREFEITURA MUNICIPAL DE CRUZ MACHADO a ocorrência de quaisquer fatos supervenientes impeditivos da habilitação, ou que comprometam a idoneidade da proponente, nos termos do artigo 32, parágrafo 2º, e do artigo 97 da Lei 8.666/93, e suas alterações.

Por ser verdade, datamos e assinamos a presente declaração

Londrina, 24 de março de 2017

Luidy de Moraes Ladeira
CPF: 042.999.099-50
RG: 8.772.994-0

25.341.162/0001-14
MEGA DENTAL IMP, EXP. E COM. DE
PRODUTOS ODONTOLÓGICOS EIRELI - ME.
R. JOHN FITZGERALD KENNEDY, 299
RECREIO - CEP 86025-240
LONDRINA - PR

**ATO CONSTITUTIVO DE EMPRESA INDIVIDUAL DE RESPONSABILIDADE
LIMITADA**

**MEGA DENTAL IMPORTAÇÃO, EXPORTAÇÃO E COMÉRCIO DE PRODUTOS
ODONTOLÓGICOS EIRELI**

000157

CAROLINE DE FATIMA THERESA LADEIRA, brasileira, casada pelo Regime de Comunhão Universal de Bens, comerciante, nascida em 15/05/1982 e natural de Rolândia, Estado do Paraná, inscrita no CPF sob o nº 038.549.009-70, portadora da Cédula de Identidade Civil RG nº 7.071.551-1, expedida pela Secretaria de Segurança Pública do Paraná, residente e domiciliada na cidade de Londrina-Pr., à Rua Rui Barbosa, nº 55, Bairro Jd. Shangri-lá "A", CEP 86070-610, constitui uma Empresa Individual de Responsabilidade Limitada que girará sob o nome empresarial **MEGA DENTAL IMPORTAÇÃO, EXPORTAÇÃO E COMÉRCIO DE PRODUTOS ODONTOLÓGICOS EIRELI** e terá sua sede e domicílio na Rua John Fitzgerald Kennedy nº 299 Vila Recreio, CEP86025-240, Londrina-PR, girará sob as seguintes cláusulas:

Clausula 1- A sociedade girará sob o nome empresarial **MEGA DENTAL IMPORTAÇÃO, EXPORTAÇÃO E COMÉRCIO DE PRODUTOS ODONTOLÓGICOS EIRELI**.

Clausula 2- O endereço da sociedade será na Rua John Fitzgerald Kennedy nº 299 Vila Recreio, CEP86025-240, Londrina-PR.

Clausula 3- O Capital social será de R\$ 88.000,00 (Oitenta e oito mil reais) totalmente integralizados neste ato em moeda corrente do País de acordo Art. 980-A. Parágrafo único – a responsabilidade do titular é limitada ao capital integralizado.

Clausula 4- O Objeto social da empresa será o Comércio atacadista de produtos odontológicos, comércio atacadista de máquinas, aparelhos e equipamentos para uso odonto-médico-hospitalar; partes e peças, Comércio varejista de artigos médicos e ortopédicos.

Cláusula 5- A presente empresa se constitui a partir de 22/07/2016 e será por prazo determinado.

Cláusula 6- A responsabilidade do Empresário é Restrita ao valor do seu capital e de exclusivamente pela integralização do capital social, (art. 1.052, cc/2002)

Cláusula 7- A administração da Empresa Individual de Responsabilidade Limitada é da senhora **CAROLINE DE FATIMA THERESA LADEIRA** com poderes e

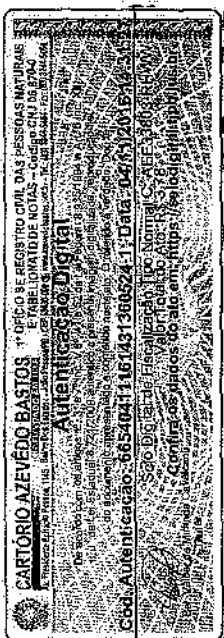

JUNTA COMERCIAL DO ESTADO DO PARANÁ - SEDE

CERTIFICADO DE REGISTRO EM 02/08/2016 09:03 SOB Nº 41600477308.
PROTOCOLO: 164818146 DE 28/07/2016. CÓDIGO DE VERIFICAÇÃO:
11601335367. NIRE: 41600477308.
MEGA DENTAL IMPORTAÇÃO, EXPORTAÇÃO E COMÉRCIO DE PRODUTOS
ODONTOLÓGICOS EIRELI

Libertad Bogus
SECRETÁRIA-GERAL
CURITIBA, 02/08/2016

Este documento, se impresso, fica sujeito à comprovação de sua autenticidade nos respectivos portais. Informando seus respectivos códigos de verificação

ATO CONSTITUTIVO DE EMPRESA INDIVIDUAL DE RESPONSABILIDADE LIMITADA

MEGA DENTAL IMPORTAÇÃO, EXPORTAÇÃO E COMÉRCIO DE PRODUTOS ODONTOLÓGICOS EIRELI

000158

atribuições de Administradora autorizado o uso do nome empresarial, vedado, no entanto, em atividades estranhas ao interesse social ou assumir obrigações seja em favor do empresário ou de terceiros, bem como onerar ou alienar bens imóveis da empresa, sem autorização do titular da empresa.

Clausula 8- Ao Término de cada exercício social coincidirá com o ano civil, sendo em 31 de dezembro de cada ano o Administrador prestara contas justificadas de sua administração será elaborado inventário, balanço patrimonial e balanço de resultado econômico, cabendo ao empresário, os lucros ou perdas apuradas. (Art. 1.056, CC/2002)

Clausula 9- Declaro que não possuo nenhuma outra empresa dessa modalidade registrada.

Clausula 10- Falecendo a empresária, a empresa continuará suas atividades com os herdeiros, sucessores e o incapaz. Não sendo possível o inextinto interesse destes, o valor de seus haveres será apurado e liquidado com base na situação patrimonial da empresa, a data da resolução, verificada em balanço especialmente levantado.

Clausula 11- A Empresária declara, sob as penas da lei, de que não está impedida de exercer a administração da sociedade, por lei especial, ou em virtude de condenação criminal, ou por se encontrar(em) sob os efeitos dela, a pena que vede, ainda que temporariamente, o acesso a cargos públicos, ou por crime falimentar, de prevaricação, peita ou suborno, concussão, peculato, ou contra a economia popular, contra o sistema financeiro nacional, contra normas de defesa da concorrência, contra as relações de consumo, fé pública, ou a propriedade. (art. 1.011, § 1º, CC/2002)

Clausula 12- Fica eleito o foro da comarca de Londrina para exercício dos direitos e obrigações resultantes deste contrato.

Londrina 22 de ~~Junho~~ **Julho** 2016

Caroline de Fatima Theresa Ladeira

[Assinatura Notarial]
Notaria

CAROLINE DE FATIMA THERESA LADEIRA

JUNTA COMERCIAL DO ESTADO DO PARANÁ - SEDE

CERTIFICO O REGISTRO EM 02/08/2016 09:03 SOB Nº 41600477308.
PROTOCOLO: 164818146 DE 28/07/2016. CÓDIGO DE VERIFICAÇÃO:
11601335367. NIRE: 41600477308.
MEGA DENTAL IMPORTAÇÃO, EXPORTAÇÃO E COMÉRCIO DE PRODUTOS ODONTOLÓGICOS EIRELI



Libertad Bogus
SECRETÁRIA-GERAL
CURITIBA, 02/08/2016



Este documento, se impresso, fica sujeito à comprovação de sua autenticidade nos respectivos portais. Informado seus respectivos códigos de verificação

[Assinatura] 2

000159



CARTÓRIO GONÇALVES - 10ª Serviço Notarial
Oscar Gonçalves Scrinario - Notário
Rua Júpiter 762 - CEP: 86060-510 - Londrina - PR
Fone: (43) 3347-4377

Reconheço por Verdadeira a assinatura de **CAROLINE DE FATIMA THERESA LADEIRA**
Selo: 6KokE_2w3p8_XFq2i Controle: a9TAY_406jx
Consulte esse selo em: www.funfren.com.br
Dou 16, Londrina, 25 de Julho de 2016 - 13:49:38h
Em Teste da Verdade

Caroline de Fatima Theresa Ladeira
Talita Bianque Doraito
Escrivão Jureamentada

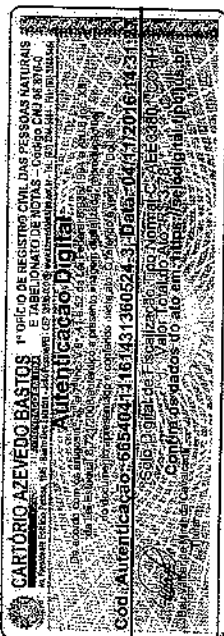

JUNTA COMERCIAL DO ESTADO DO PARANÁ - SEDE

CERTIFICO O REGISTRO EM 02/08/2016 09:03 SOB Nº 41600477308.
PROTOCOL: 164818146 DE 28/07/2016. CÓDIGO DE VERIFICAÇÃO:
11601335367. NIRE: 41600477308.
MEGA DENTAL IMPORTAÇÃO, EXPORTAÇÃO E COMÉRCIO DE PRODUTOS
ODONTOLÓGICOS EIRELI

Libertad Bsgus
SECRETÁRIA-GERAL
CURITIBA, 02/08/2016

Neste documento, se impresso, fica sujeito à comprovação de sua autenticidade nos respectivos portais.
Informando seus respectivos códigos de verificação

REPÚBLICA FEDERATIVA DO BRASIL
ESTADO DA PARAÍBA
CARTÓRIO AZEVEDO BASTOS
FUNDADO EM 1888
PRIMEIRO REGISTRO CIVIL DE NASCIMENTO E ÓBITOS E PRIVATIVO DE CASAMENTOS,
INTERDIÇÕES E TUTELAS DA COMARCA DE JOÃO PESSOA

000160

Av. Epitácio Pessoa, 1145 Bairro dos Estados 58030-00, João Pessoa PB
Tel.: (83) 3244-5404 / Fax: (83) 3244-5484
<http://www.azevedobastos.not.br>
E-mail: cartorio@azevedobastos.not.br



CERTIDÃO DE AUTENTICAÇÃO DIGITAL

O Bel. Válber Azevêdo de Miranda Cavalcanti, Oficial do Primeiro Registro Civil de Nascimentos e Óbitos e Privativo de Casamentos, Interdições e Tutelas com atribuição de autenticar e reconhecer firmas da Comarca de João Pessoa Capital do Estado da Paraíba, em virtude etc...

Certifica com base na Lei 8935/94 - art. 7º - inc. V, que o(s) documento(s) em anexo é reprodução fiel do original que me foi apresentado e neste ato confirmo sua autenticidade através do Código de Controle e Autenticação abaixo.

O referido é verdade, dou fé.

Este documento foi emitido em 04/11/2016 às 14:59:36 (hora de Brasília).

CHAVE DIGITAL

00005b1d734fd94f057f2d69fe6bc05b580c0b3099ab7a7531fae1b74f2359ba76d1b90e1ce2814f49028f732b
b0ccd32d36b5821f8affc6868b59dfc9af6c9f236d411fc6d503811b03a9f78999c123

A chave digital acima, garante que este documento foi gerado para MEGA DENTAL IMPORTACAO, EXPORTACAO E COMERCIO DE PRODUTOS ODONTOLOGICOS EIRELI - ME e emitido através do site do Cartório Azevêdo Bastos, de acordo com a Legislação Federal em vigor Art 1º. e 10º. § 1º. da MP 2200/01.

Esta certidão tem a sua validade até: 04/11/2017 às 14:57:39 (Dia/Mês/Ano)

Código de Controle da Certidão: 607094

Código de Controle da Autenticação:

A autenticidade desta certidão poderá ser confirmada por qualquer pessoa e a qualquer momento através do site: <http://www.azevedobastos.not.br>

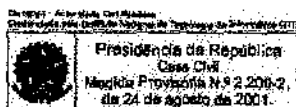

REPÚBLICA FEDERATIVA DO BRASIL
ESTADO DA PARAÍBA
CARTÓRIO AZEVEDO BASTOS
FUNDADO EM 1888
PRIMEIRO REGISTRO CIVIL DE NASCIMENTO E ÓBITOS E PRIVATIVO DE CASAMENTOS,
INTERDIÇÕES E TUTELAS DA COMARCA DE JOÃO PESSOA

000161

Av. Epitácio Pessoa, 1145 Bairro dos Estados 58030-00, João Pessoa PB
Tel.: (83) 3244-5404 / Fax: (83) 3244-5484
<http://www.azevedobastos.not.br>
E-mail: cartorio@azevedobastos.not.br

66540411161431360524-1 a 66540411161431360524-3

A autenticidade desta certidão poderá ser confirmada por qualquer pessoa e a qualquer momento
através do site: <http://www.azevedobastos.not.br>

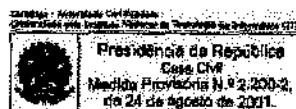

A large, stylized handwritten signature is located at the bottom right of the page.



INSTRUMENTO DE PROCURAÇÃO

000162

Pelo presente instrumento de procuração a OUTORGANTE: **MEGA DENTAL IMPORTAÇÃO, EXPORTAÇÃO E COMERCIO DE PRODUTOS ODONTOLÓGICOS EIRELI-ME**, pessoa jurídica de direito privado, inscrita no CNPJ sob nº 25.341.162/0001-14 e Inscrição Estadual 90727908-10, com sede na Rua JOHN FITZGERALD KENNEDY, 299 - VILA RECREIO, LONDRINA - PR, representada neste ato por seu Sócio (a) Administrador (a) Sr. (a) **CAROLINE DE FATIMA THERESA LADEIRA**, nomeia e constitui seu bastante procurador Sr. **LUIDY DE MORAIS LADEIRA**, casado, portador da Cédula de Identidade 8.772.994-0 SSP/PR e CPF: 042.999.099-50, residente e domiciliado na RUA JHON KENNEDY, 186/AP31 BAIRRO: Vila Recreio.

Para fins de participação em Processos Licitatórios nas modalidades: Pregões Eletrônicos, Pregões Presenciais, Convites, Tomada de Preços e Concorrências Públicas em todos os Estados e Municípios do território nacional, para contratação direta com órgãos da esfera Municipal, Estadual e Federal de todos os Estados e Municípios da Federação, para o fornecimento de Materiais e Equipamentos Odontológicos e Hospitalares.

PODERES: "Assinar" propostas de preços, requerimentos, declarações, atas, termos de compromisso, termos de responsabilidade, contratos, recorrer administrativamente de resultados ou renunciar esse direito, impugnar recursos, negociar preços diretamente com o pregoeiro, formular ofertas e lances de preços, substabelecer seus poderes de outorgado a outrem nos limites desta procuração e praticar todos os demais atos pertinentes ao certame, para o completo desempenho do presente instrumento de procuração.

VALIDADE: 12 MESES.

Londrina, 08 de Dezembro de 2016.



10º Serviço Notarial
CAROLINE DE FATIMA THERESA LADEIRA
CPF: 038.549.009-70



10º SERVIÇO NOTARIAL
Oscar Domingos Doretto - Advogado
Rua Itapira 996 - CEP: 86025-240 - Londrina - PR
Fone: (43) 3347-4377

Reconhecido por Semelhança e assinatura de **CAROLINE DE FATIMA THERESA LADEIRA**
Selo: Cm/Pr 83dp8 Fm20 Contos Pr/WA AP/0
Consulte esse selo em: www.fimapan.com.br
Deu fé: Londrina, 08 de Dezembro de 2016 - 14:23:38h
Em Teste da Verdade

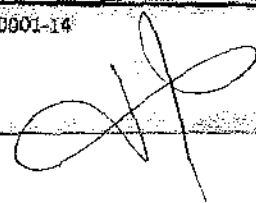
Taise Bianque Doretto
Escritório Juvenília

Taise Bianque Doretto
Escritório Juvenília

REPÚBLICA FEDERATIVA DO BRASIL
ESTADO DA PARAÍBA
CARTÓRIO AZEVEDO BASTOS
FUNDADO EM 1888
PRIMEIRO REGISTRO CIVIL DE NASCIMENTO E ÓBITOS E PRIVATIVO DE CASAMENTOS,
INTERDIÇÕES E TUTELAS DA COMARCA DE JOÃO PESSOA

Av. Epitácio Pessoa, 1145 Bairro dos Estados 58030-00, João Pessoa PB
Tel.: (83) 3244-5404 / Fax: (83) 3244-5484
<http://www.azevedobastos.not.br>
E-mail: cartorio@azevedobastos.not.br

000163



CERTIDÃO DE AUTENTICAÇÃO DIGITAL

O Bel. Válber Azevêdo de Miranda Cavalcanti, Oficial do Primeiro Registro Civil de Nascimentos e Óbitos e Privativo de Casamentos, Interdições e Tutelas com atribuição de autenticar e reconhecer firmas da Comarca de João Pessoa Capital do Estado da Paraíba, em virtude etc...

Certifica com base na Lei 8935/94 - art. 7º - inc. V, que o(s) documento(s) em anexo é reprodução fiel do original que me foi apresentado e neste ato confirmo sua autenticidade através do Código de Controle e Autenticação abaixo.

D referido é verdade, dou fé.

Este documento foi emitido em 09/12/2016 às 15:41:20 (hora de Brasília).

CHAVE DIGITAL

00005b1d734fd94f057f2d69fe6bc05bf15aa22a23d4e0039e600d662cda00937532b5f0d9b93c3bc0f4e0bdc173507c2d36b5821f8affc6868b59dfc9af6c9f1681c8cc52a79991c7fa32a73ad21c6a0

A chave digital acima, garante que este documento foi gerado para MEGA DENTAL IMPORTACAO, EXPORTACAO E COMERCIO DE PRODUTOS ODONTOLOGICOS EIRELI - ME e emitido através do site do Cartório Azevêdo Bastos, de acordo com a Legislação Federal em vigor Art 1º. e 10º. § 1º. da MP 2200/01.

Esta certidão tem a sua validade até: 09/12/2017 às 14:57:51 (Dia/Mês/Ano)

Código de Controle da Certidão: 619994

Código de Controle da Autenticação:

A autenticidade desta certidão poderá ser confirmada por qualquer pessoa e a qualquer momento através do site: <http://www.azevedobastos.not.br>

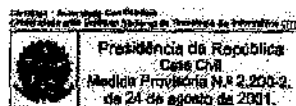

REPÚBLICA FEDERATIVA DO BRASIL
ESTADO DA PARAÍBA
CARTÓRIO AZEVEDO BASTOS
FUNDADA EM 1888
PRIMEIRO REGISTRO CIVIL DE NASCIMENTO E ÓBITOS E PRIVATIVO DE CASAMENTOS,
INTERDIÇÕES E TUTELAS DA COMARCA DE JOÃO PESSOA

Av. Eptácio Pessoa, 1145 Bairro dos Estados 58030-00, João Pessoa PB
Tel.: (83) 3244-5404 / Fax: (83) 3244-5484
<http://www.azevedobastos.not.br>
E-mail: cartorio@azevedobastos.not.br

000164

66540912161438280796-1

h2

A autenticidade desta certidão poderá ser confirmada por qualquer pessoa e a qualquer momento
através do site: <http://www.azevedobastos.not.br>

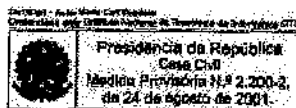

Handwritten signature

Comprovante de Inscrição e de Situação Cadastral**Contribuinte,**

Confira os dados de Identificação da Pessoa Jurídica e, se houver qualquer divergência, providencie junto à RFB a sua atualização cadastral.

 REPÚBLICA FEDERATIVA DO BRASIL CADASTRO NACIONAL DA PESSOA JURÍDICA		
NÚMERO DE INSCRIÇÃO 25.341.162/0001-14 MATRIZ	COMPROVANTE DE INSCRIÇÃO E DE SITUAÇÃO CADASTRAL	DATA DE ABERTURA 02/08/2016
NOME EMPRESARIAL MEGA DENTAL IMPORTACAO, EXPORTACAO E COMERCIO DE PRODUTOS ODONTOLOGICOS EIRELI - ME		
TÍTULO DO ESTABELECIMENTO (NOME DE FANTASIA) *****		
CÓDIGO E DESCRIÇÃO DA ATIVIDADE ECONÔMICA PRINCIPAL 46.45-1-03 - Comércio atacadista de produtos odontológicos		
CÓDIGO E DESCRIÇÃO DAS ATIVIDADES ECONÔMICAS SECUNDÁRIAS 46.64-8-00 - Comércio atacadista de máquinas, aparelhos e equipamentos para uso odonto-médico-hospitalar; partes e peças 47.73-3-00 - Comércio varejista de artigos médicos e ortopédicos		
CÓDIGO E DESCRIÇÃO DA NATUREZA JURÍDICA 230-5 - Empresa Individual de Responsabilidade Limitada (de Natureza Empresária)		
LOGRADUERO R JOHN FITZGERALD KENNEDY	NÚMERO 299	COMPLEMENTO
CEP 86.025-240	BAIRRO/DISTRITO RECREIO	MUNICÍPIO LONDRINA
		UF PR
ENDEREÇO ELETRÔNICO		TELEFONE (43) 3376-6363
ENTE FEDERATIVO RESPONSÁVEL (EFR) *****		
SITUAÇÃO CADASTRAL ATIVA	DATA DA SITUAÇÃO CADASTRAL 02/09/2016	
MOTIVO DE SITUAÇÃO CADASTRAL		
SITUAÇÃO ESPECIAL *****	DATA DA SITUAÇÃO ESPECIAL *****	

000165

Aprovado pela Instrução Normativa RFB nº 1.634, de 06 de maio de 2016.

Emitido no dia 13/02/2017 às 09:48:06 (data e hora de Brasília).

Página: 1/1

[Consulta QSA / Capital Social](#)

[Voltar](#)

 Preparar Página para Impressão

A RFB agradece a sua visita. Para informações sobre política de privacidade e uso, [clique aqui](#).
[Atualize sua página](#)



MINISTÉRIO DA FAZENDA
Secretaria da Receita Federal do Brasil
Procuradoria-Geral da Fazenda Nacional

000166

**CERTIDÃO NEGATIVA DE DÉBITOS RELATIVOS AOS TRIBUTOS FEDERAIS E À DÍVIDA
ATIVA DA UNIÃO**

**Nome: MEGA DENTAL IMPORTACAO, EXPORTACAO E COMERCIO DE PRODUTOS
ODONTOLOGICOS EIRELI - ME
CNPJ: 25.341.162/0001-14**

Ressalvado o direito de a Fazenda Nacional cobrar e inscrever quaisquer dívidas de responsabilidade do sujeito passivo acima identificado que vierem a ser apuradas, é certificado que não constam pendências em seu nome, relativas a créditos tributários administrados pela Secretaria da Receita Federal do Brasil (RFB) e a inscrições em Dívida Ativa da União junto à Procuradoria-Geral da Fazenda Nacional (PGFN).

Esta certidão é válida para o estabelecimento matriz e suas filiais e, no caso de ente federativo, para todos os órgãos e fundos públicos da administração direta a ele vinculados. Refere-se à situação do sujeito passivo no âmbito da RFB e da PGFN e abrange inclusive as contribuições sociais previstas nas alíneas 'a' a 'd' do parágrafo único do art. 11 da Lei nº 8.212, de 24 de julho de 1991.

A aceitação desta certidão está condicionada à verificação de sua autenticidade na Internet, nos endereços <<http://www.receita.fazenda.gov.br>> ou <<http://www.pgfn.fazenda.gov.br>>.

Certidão emitida gratuitamente com base na Portaria Conjunta RFB/PGFN nº 1.751, de 02/10/2014.
Emitida às 11:01:53 do dia 30/01/2017 <hora e data de Brasília>.
Válida até 29/07/2017.

Código de controle da certidão: **7B3F.47AD.CAF1.1764**
Qualquer rasura ou emenda invalidará este documento.



Estado do Paraná
Secretaria de Estado da Fazenda
Coordenação da Receita do Estado

Certidão Negativa

de Débitos Tributários e de Dívida Ativa Estadual
Nº 015862139-80

000167

Certidão fornecida para o CNPJ/MF: 25.341.162/0001-14

Nome: **MEGA DENTAL IMPORTACAO EXPORTACAO E COMERCIO DE PRODUTOS
ODONTOLÓGICOS EIRELI - ME**

Ressalvado o direito da Fazenda Pública Estadual inscrever e cobrar débitos ainda não registrados ou que venham a ser apurados, certificamos que, verificando os registros da Secretaria de Estado da Fazenda, constatamos não existir pendências em nome do contribuinte acima identificado, nesta data.

Obs.: Esta Certidão engloba todos os estabelecimentos da empresa e refere-se a débitos de natureza tributária e não tributária, bem como ao descumprimento de obrigações tributárias acessórias.

Válida até 30/05/2017 - Fornecimento Gratuito

A autenticidade desta certidão deverá ser confirmada via Internet
www.fazenda.pr.gov.br



PREFEITURA DO MUNICÍPIO DE LONDRINA ESTADO DO PARANÁ

000168

Secretaria Municipal de Fazenda
Diretoria de Arrecadação - Gerência de Pronto Atendimento

CERTIDÃO NEGATIVA UNIFICADA

Nº 924833 / 2017

Válida por 120 (cento e vinte) dias a contar da data da expedição

Certificamos que não existe débito vencido correspondente a Impostos, Taxas, Contribuição de Melhoria e Outros do Cadastro Mobiliário, Contribuinte e Imobiliário, bem como inexistência de Dívida Ativa, com relação ao abaixo referido:

**MEGA DENTAL IMPORTACAO EXPORTACAO E COMERCIO DE PRODUTOS
ODONTOLOGICOS EIRELI ME
CPF/CNPJ: 25341162000114**

Fica reservado ao Município o direito de cobrar débitos que porventura venham a ser constatados em buscas, assim como de efetuar ou rever lançamentos sobre fatos geradores já ocorridos.

Finalidade da certidão: **DIREITO** (Licitação, Cadastro, Incentivo à Cultura e/ou Esporte, Financiamento, Inventário, Baixa, Transferência).

Londrina, 30 de janeiro de 2017

A aceitação desta certidão está condicionada à verificação de sua autenticidade na Internet, no endereço <<http://www.londrina.pr.gov.br>>.

Dispensados carimbo e assinatura, conforme art. 3º do Decreto Nº 640/2015.

Código Validador

*hB2eL5PS0XY

Modelo aprovado pela Portaria Nº 002/2015/GAB/SMF

PODER JUDICIÁRIO
JUSTIÇA DO TRABALHO

000169

CERTIDÃO NEGATIVA DE DÉBITOS TRABALHISTAS

Nome: MEGA DENTAL IMPORTACAO, EXPORTACAO E COMERCIO DE PRODUTOS
ODONTOLOGICOS EIRELI - ME

(MATRIZ E FILIAIS)

CNPJ: 25.341.162/0001-14

Certidão nº: 123825044/2017

Expedição: 30/01/2017, às 13:23:29

Validade: 28/07/2017 - 180 (cento e oitenta) dias, contados da data
de sua expedição.

Certifica-se que MEGA DENTAL IMPORTACAO, EXPORTACAO E COMERCIO DE
P R O D U T O S O D O N T O L O G I C O S E I R E L I - M E
(MATRIZ E FILIAIS), inscrito(a) no CNPJ sob
o nº 25.341.162/0001-14, NÃO CONSTA do Banco Nacional de Devedores
Trabalhistas.

Certidão emitida com base no art. 642-A da Consolidação das Leis do
Trabalho, acrescentado pela Lei nº 12.440, de 7 de julho de 2011, e
na Resolução Administrativa nº 1470/2011 do Tribunal Superior do
Trabalho, de 24 de agosto de 2011.

Os dados constantes desta Certidão são de responsabilidade dos
Tribunais do Trabalho e estão atualizados até 2 (dois) dias
anteriores à data da sua expedição.

No caso de pessoa jurídica, a Certidão atesta a empresa em relação
a todos os seus estabelecimentos, agências ou filiais.

A aceitação desta certidão condiciona-se à verificação de sua
autenticidade no portal do Tribunal Superior do Trabalho na
Internet (<http://www.tst.jus.br>).

Certidão emitida gratuitamente.

INFORMAÇÃO IMPORTANTE

Do Banco Nacional de Devedores Trabalhistas constam os dados
necessários à identificação das pessoas naturais e jurídicas
inadimplentes perante a Justiça do Trabalho quanto às obrigações
estabelecidas em sentença condenatória transitada em julgado ou em
acordos judiciais trabalhistas, inclusive no concernente aos
recolhimentos previdenciários, a honorários, a custas, a
emolumentos ou a recolhimentos determinados em lei; ou decorrentes
de execução de acordos firmados perante o Ministério Público do
Trabalho ou Comissão de Conciliação Prévia.

IMPRIMIR VOLTAR



Certificado de Regularidade do FGTS - CRF

000170

Inscrição: 25341162/0001-14
Razão Social: MEGA DENTAL IMP EXPORT E CDM DE PROD ODONTO EIRELI ME
Endereço: R JOHN FITZGERALD KENNEDY 299 / RECREIO / LONDRINA / PR / 86025-240

A Caixa Econômica Federal, no uso da atribuição que lhe confere o Art. 7, da Lei 8.036, de 11 de maio de 1990, certifica que, nesta data, a empresa acima identificada encontra-se em situação regular perante o Fundo de Garantia do Tempo de Serviço - FGTS.

O presente Certificado não servirá de prova contra cobrança de quaisquer débitos referentes a contribuições e/ou encargos devidos, decorrentes das obrigações com o FGTS.

Validade: 19/03/2017 a 17/04/2017 ✓

Certificação Número: 2017031905582938730640

Informação obtida em 23/03/2017, às 08:32:38.

A utilização deste Certificado para os fins previstos em Lei está condicionada à verificação de autenticidade no site da Caixa: **www.caixa.gov.br**



GOVERNO DO PARANÁ
SECRETARIA DE ESTADO DA INDÚSTRIA, DO COMÉRCIO E ASSUNTOS DO MERCOSUL
JUNTA COMERCIAL DO PARANÁ
SISTEMA INTEGRADO DE AUTOMAÇÃO DO REGISTRO MERCANTIL - SIARCO

000171

CERTIDÃO SIMPLIFICADA

Página: 001 / 001

Certificamos que as informações abaixo constam dos documentos arquivados nesta Junta Comercial e são vigentes na data da sua expedição.

Nome Empresarial MEGA DENTAL IMPORTAÇÃO, EXPORTAÇÃO E COMÉRCIO DE PRODUTOS ODONTOLÓGICOS EIRELI - ME			
Natureza Jurídica: EMPRESA INDIVIDUAL DE RESPONSABILIDADE LTDA			
Número de Identificação do Registro de Empresas - NIRE (Sede) 41 6 0047730-8	CNPJ 25.341.162/0001-14	Data de Arquivamento do Ato Constitutivo 02/08/2016	Data de Início de Atividade 22/07/2016
Endereço Completo (Logradouro, Nº e Complemento, Bairro/Distrito, Município, UF, CEP) RUA JOHN FITZGERALD KENNEDY, 299, RECREIO, LONDRINA, PR, 86.025-240			
Objeto Comércio atacadista de produtos odontológicos, Comércio varejista de artigos médicos e ortopédicos, Comércio atacadista de máquinas, aparelhos e equipamentos para uso odonto-médico-hospitalar; partes e peças.			
Capital: R\$ 88.000,00 (OITENTA E OITO MIL REAIS)	Capital Integralizado: R\$ 0,00 SEM EXPRESSÃO MONETÁRIA	Microempresa ou Empresa de Pequeno Porte (Lei nº 123/2006) Microempresa	Prazo de Duração Indeterminado
Titular <u>Nome/CPE</u> CAROLINE DE FATIMA THERESA LADEIRA 038.549.009-70	Administrador Não	Início do Mandato 22/07/2016	Término do Mandato XXXXXXXXXX
Último Arquivamento Data: 19/09/2016 Ato: BALANÇO		Situação REGISTRO ATIVO	
Evento (s): BALANÇO		Status XXXXXXXXXXXXXXXXXXXX	

CURITIBA - PR, 02 de março de 2017

17123109-0

Libertad Bogus

LIBERTAD BOGUS
SECRETARIA GERAL

Para verificar a autenticidade acesse www.juntacomercial.pr.gov.br
e informe o número 171231090 na Consulta de Autenticidade
Consulta disponível por 30 dias

Libertad Bogus

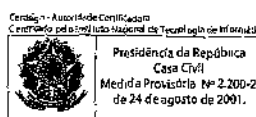

Documento Assinado Digitalmente: 02/03/2017
Junta Comercial do Paraná
CNPJ: 77.968.170/0001-99
Você deve instalar o certificado da JUCEPAR
www.juntacomercial.pr.gov.br/certificacao

REPÚBLICA FEDERATIVA DO BRASIL
ESTADO DA PARAÍBA
CARTÓRIO AZEVEDO BASTOS
FUNDADA EM 1888
PRIMEIRO REGISTRO CIVIL DE NASCIMENTO E ÓBITOS E PRIVATIVO DE CASAMENTOS,
INTERDIÇÕES E TUTELAS DA COMARCA DE JOÃO PESSOA

Av. Epitácio Pessoa, 1145 Bairro dos Estados 58030-00, João Pessoa PB
Tel.: (83) 3244-5404 / Fax: (83) 3244-5484
<http://www.azevedobastos.not.br>
E-mail: cartorio@azevedobastos.not.br

000173



CERTIDÃO DE AUTENTICAÇÃO DIGITAL

O Bel. Válber Azevêdo de Miranda Cavalcanti, Oficial do Primeiro Registro Civil de Nascimentos e Óbitos e Privativo de Casamentos, Interdições e Tutelas com atribuição de autenticar e reconhecer firmas da Comarca de João Pessoa Capital do Estado da Paraíba, em virtude etc...

Certifica com base na Lei 8935/94 - art. 7º - inc. V, que o(s) documento(s) em anexo é reprodução fiel do original que me foi apresentado e neste ato confirmo sua autenticidade através do Código de Controle e Autenticação abaixo.

O referido é verdade, dou fé.

Este documento foi emitido em 04/03/2017 às 10:50:42 (hora de Brasília).

CHAVE DIGITAL

00005b1d734fd94f057f2d69fe6bc05b81c54f181b061c09855f9c315c84d26fc5dd358ab233c02f8b4f6838cc5
bead82d36b5821f8affc6868b59dfc9af6c9f9966c30899a0a3aa895440d61804c150

A chave digital acima, garante que este documento foi gerado para MEGA DENTAL IMPORTACAO, EXPORTACAO E COMERCIO DE PRODUTOS ODONTOLÓGICOS EIRELI - ME e emitido através do site do Cartório Azevedo Bastos, de acordo com a Legislação Federal em vigor Art 1º. e 10º. § 1º. da MP 2200/01.

Esta certidão tem a sua validade até: 04/03/2018 às 09:56:14 (Dia/Mês/Ano)

Código de Controle da Certidão: 664007

Código de Controle da Autenticação:

A autenticidade desta certidão poderá ser confirmada por qualquer pessoa e a qualquer momento através do site: <http://www.azevedobastos.not.br>

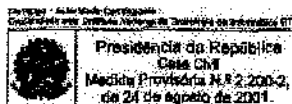

REPÚBLICA FEDERATIVA DO BRASIL
ESTADO DA PARAÍBA
CARTÓRIO AZEVEDO BASTDS
FUNDADO EM 1888
PRIMEIRO REGISTRO CIVIL DE NASCIMENTO E ÓBITOS E PRIVATIVO DE CASAMENTOS,
INTERDIÇÕES E TUTELAS DA COMARCA DE JOÃO PESSOA

Av. Eptácio Pessoa, 1145 Bairro dos Estados 58030-00, João Pessoa PB
Tel.: (83) 3244-5404 / Fax: (83) 3244-5484
<http://www.azevedobastos.not.br>
E-mail: cartorio@azevedobastos.not.br

000174

66540303171710570227-1

A autenticidade desta certidão poderá ser confirmada por qualquer pessoa e a qualquer momento
através do site: <http://www.azevedobastos.not.br>

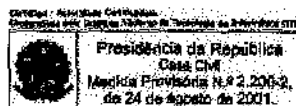

[Handwritten signature]

TERMO DE ABERTURA

LIVRO Diário Nº 002

000175

Este Livro Diário contém, 14 (quatorze) folhas, numeradas eletronicamente e seguidamente do nº 001 ao número 014 e servirá para os lançamentos das operações próprias do estabelecimento do contribuinte abaixo descrito:

Razão Social: **MEGA DENTAL IMPORTACAO, EXPORTACAO E COM. DE PROD. ODONTOLOGICOS EIREL**
 Endereço: **RUA JOHN FITZGERALD KENNEDY, 299**
 Município: **LONDRINA**
 UF: **PR**
 CNPJ nº: **25.341.162/0001-14**

Registro na Junta Comercial do Paraná
 Sob Registro nº 41600477308 em 02/08/2016.

Periodo de: 22 de Julho de 2016 a 31 de Dezembro de 2016.

LONDRINA-PR, 22 de Julho de 2016

Caroline
 CAROLINE DE FATIMA THERESA LADEIRA
 CPF: 038.549.009-70
 ADMINLSTRADGRA

Jose
 JOSE PEREIRA SOARES
 CRC: PR-001864/O-9 CPF: 00972789987
 Técnico Contábil

[Handwritten signature]

[Handwritten signature]

JUNTA COMERCIAL DO PARANÁ
 AGENCIA REGIONAL DE LONDRINA
Termo de Autenticação 17/010202-5
 O presente livro foi, por mim examinado e conferido de acordo com a legislação em vigor em sua forma de abertura e encerramento.
 LONDRINA
01 FEV 2017

Carlos Oliveira Cruz
 1.082.678-5/PR

CARTÓRIO AZEVEDO BASTOS 1º OFÍCIO DE REGISTRO CIVIL DAS PESSOAS NATURAIS E TABELIONATO DE NOTAS - Código CNJ nº 070-9
 Autenticação Digital
 Cod. Autenticação: 66540202171705470281-1 Data: 02/07/2017 17:05:34
 Valor Total do Ato: R\$ 0,00
 Confira os dados do ato em: <https://sistema.jucelpr.org.br>

MEGA DENTAL IMPORTACAO, EXPORTACAO E COM. DE PROD. ODONTOLÓGICOS EIRELI ME

CNPJ: 25.341.162/0001-14

Fl. 2

Livro Diário

Data	CONTAS		Documento	Ocorr	Histórico	Valor
	Devedora	Credora				
22/07/2016	2.5.5.01.001	2.5.5.01.001		0700004	balanco de abertura em 22/07/2016	88.000,00
22/07/2016	1.1.1.01.001	2.5.5.01.001		0700005	balanco de abertura em 22/07/2016	88.000,00
31/07/2016	6.5.3.02.012	1.1.1.01.001		0700002	Pgto. cf. comprovante	300,00
31/07/2016	6.5.2.04.009	1.1.1.01.001		0700003	Pgto. cf. comprovante	399,50
31/07/2016	2.5.5.01.005	6.1.1.01.003		0700006	Prejuizo do periodo	688,50
31/08/2016	1.1.1.01.001	8.1.1.02.001		0800001	Vendas realizadas no mes cf. RSM	88.250,00
31/08/2016	8.3.2.01.001	2.1.1.02.001		0800002	Compras realizadas no mes cf. REM	32.540,00
31/08/2016	2.1.1.02.001	1.1.1.01.001		0800003	Pgto. cf. comprovante	92.540,00
31/08/2016	6.5.3.01.002	1.1.1.01.001		0800004	Pgto. Pró-Labore	880,00
31/08/2016	8.2.3.01.007	2.1.1.05.009		0800007	Vlr. devido	3.630,00
31/08/2016	9.1.1.01.003	2.5.5.01.004		0800008	Lucro do periodo	51.300,00
30/09/2016	2.1.1.05.009	1.1.1.01.001		0900011	Pgto. cf. comprovante	3.530,00
30/09/2016	8.2.3.01.007	2.1.1.05.009		0800005	Vlr. devido	3.032,20
30/09/2016	8.5.3.01.002	1.1.1.01.001		0900001	Pgto. Pró-Labore	880,00
30/09/2016	8.5.3.02.011	2.1.1.06.002		0900002	Vlr. devido	300,00
30/09/2016	2.1.1.06.002	1.1.1.01.001		0900003	Pgto. cf. comprovante	300,00
30/09/2016	8.3.2.01.001	2.1.1.02.001		0900004	Compras realizadas no mes cf. REM	35.250,00
30/09/2016	1.1.1.01.001	8.1.1.02.001		0900005	Vendas realizadas no mes cf. RSM	75.805,00
30/09/2016	2.1.1.02.001	1.1.1.01.001		0900006	Pgto. cf. comprovante	35.250,00
30/09/2016	8.5.3.03.011	2.1.1.06.003		0900007	Vlr. devido	1.200,00
30/09/2016	2.1.1.06.003	1.1.1.01.001		0900008	Pgto. cf. comprovante	1.200,00
30/09/2016	8.5.2.04.009	1.1.1.01.001		0900009	Pgto. cf. comprovante	1.595,00
30/09/2016	9.1.1.01.003	2.5.5.01.004		0900012	Lucro do periodo	83.637,80
20/10/2016	2.1.1.05.009	1.1.1.01.001		1000012	Pgto. cf. comprovante	3.032,20
31/10/2016	8.5.3.01.002	1.1.1.01.001		1000001	Pgto. Pró-Labore	880,00
31/10/2016	8.5.3.02.011	2.1.1.06.002		1000002	Vlr. devido	300,00
31/10/2016	2.1.1.06.002	1.1.1.01.001		1000003	Pgto. cf. comprovante	300,00
31/10/2016	8.3.2.01.001	2.1.1.02.001		1000004	Compras realizadas no mes cf. REM	34.850,00
31/10/2016	1.1.1.01.001	8.1.1.02.001		1000005	Vendas realizadas no mes cf. RSM	78.670,00
31/10/2016	2.1.1.02.001	1.1.1.01.001		1000006	Pgto. cf. comprovante	34.850,00
31/10/2016	8.5.3.03.011	2.1.1.06.003		1000007	Vlr. devido	1.200,00
31/10/2016	2.1.1.06.003	1.1.1.01.001		1000008	Pgto. cf. comprovante	1.200,00
31/10/2016	8.5.2.04.009	1.1.1.01.001		1000009	Pgto. cf. comprovante	1.654,00
31/10/2016	8.2.3.01.007	2.1.1.05.009		1000011	Vlr. devido	3.154,80
31/10/2016	8.1.1.01.003	2.5.5.01.004		1000013	Lucro do periodo	36.631,20
20/11/2016	2.1.1.05.009	1.1.1.01.001		1100012	Pgto. cf. comprovante	3.154,80
30/11/2016	6.5.3.01.002	1.1.1.01.001		1100001	Pgto. Pró-Labore	880,00
30/11/2016	8.5.3.02.011	2.1.1.06.002		1100002	Vlr. devido	300,00
30/11/2016	2.1.1.06.002	1.1.1.01.001		1100003	Pgto. cf. comprovante	300,00
30/11/2016	8.3.2.01.001	2.1.1.02.001		1100004	Compras realizadas no mes cf. REM	35.788,00
30/11/2016	1.1.1.01.001	8.1.1.02.001		1100005	Vendas realizadas no mes cf. RSM	77.102,00
30/11/2016	2.1.1.02.001	1.1.1.01.001		1100006	Pgto. cf. comprovante	35.788,00
30/11/2016	8.5.3.03.011	2.1.1.06.003		1100007	Vlr. devido	1.200,00
30/11/2016	2.1.1.06.003	1.1.1.01.001		1100008	Pgto. cf. comprovante	1.200,00
30/11/2016	8.5.2.04.009	1.1.1.01.001		1100009	Pgto. cf. comprovante	1.685,00
30/11/2016	8.2.3.01.007	2.1.1.05.009		1100011	Vlr. devido	3.084,08
30/11/2016	9.1.1.01.003	2.5.5.01.004		1100013	Lucro do periodo	39.164,92
20/12/2016	2.1.1.05.009	1.1.1.01.001		1200012	Pgto. cf. comprovante	3.084,08
31/12/2016	6.5.3.01.002	1.1.1.01.001		1200001	Pgto. Pró-Labore	880,00
31/12/2016	6.5.3.02.011	2.1.1.06.002		1200002	Vlr. devido	300,00
31/12/2016	2.1.1.06.002	1.1.1.01.001		1200003	Pgto. cf. comprovante	300,00
31/12/2016	8.3.2.01.001	2.1.1.02.001		1200004	Compras realizadas no mes cf. REM	37.805,00
31/12/2016	1.1.1.01.001	8.1.1.02.001		1200005	Vendas realizadas no mes cf. RSM	75.950,00
31/12/2016	2.1.1.02.001	1.1.1.01.001		1200006	Pgto. cf. comprovante	37.805,00
31/12/2016	6.5.3.03.011	2.1.1.06.003		1200007	Vlr. devido	1.200,00
31/12/2016	2.1.1.06.003	1.1.1.01.001		1200008	Pgto. cf. comprovante	1.200,00
31/12/2016	8.5.2.04.009	1.1.1.01.001		1200009	Pgto. cf. comprovante	1.602,00
31/12/2016	8.2.3.01.007	2.1.1.05.009		1200011	Vlr. devido	3.038,00
31/12/2016	9.1.1.01.003	2.5.5.01.004		1200013	Lucro do periodo	31.125,00
31/12/2016	0.1.1.02.001	9.1.1.01.004		1200014	Encerramento do Exercício	295.977,00
31/12/2016	8.1.1.01.004	8.2.3.01.007		1200015	Encerramento do Exercício	15.839,08
31/12/2016	9.1.1.01.004	8.3.2.01.001		1200016	Encerramento do Exercício	177.233,00
31/12/2016	9.1.1.01.004	8.5.2.04.009		1200017	Encerramento do Exercício	8.844,50
31/12/2016	9.1.1.01.004	8.5.3.01.002		1200018	Encerramento do Exercício	4.400,00
31/12/2016	8.1.1.01.004	8.5.3.02.011		1200019	Encerramento do Exercício	1.200,00
31/12/2016	9.1.1.81.004	8.5.3.02.012		1200020	Encerramento do Exercício	360,00
31/12/2016	8.1.1.01.004	8.5.3.03.011		1200021	Encerramento do Exercício	4.600,00
31/12/2016	9.1.1.01.004	9.1.1.01.003		1200022	Encerramento do Exercício	

000178

CARTÁRIO AZEVEDO BASTOS 1º OFÍCIO DE REGISTRO CIVIL DAS PESSOAS NATURAS E TABELIONATO DE NOTAS - Cad. CNJ 06.870-3

Autenticação Digital

Cod. Autenticação: 66540202171705470281-2 - Data: 02/02/2017 - 17:05:37

Selo Digital de Fiscalização das Normas de Arquivamento de DCs

Confira os dados do ato em: <https://sistemas.ojfp.br/validar>

MEGA DENTAL IMPORTACAO, EXPORTACAO E COM.DE PROD.DONTOLOGICOS EIRELI ME

CNPJ: 25.341.162/0001-14

Fl. 3

BALANÇETE DE VERIFICAÇÃO LEVANTADO EM 31/07/2016

Descrição	Saldo Anterior	Débito	Crédito	Saldo
A T I V O	0,00	88.600,00	698,50	87.381,58
CIRCULANTE	0,00	88.000,00	698,50	87.301,50
DISPONIBILIDADES	8,00	88.080,00	698,50	87.301,50
CAIXAS	0,00	88.080,00	698,50	87.301,50
CAIXA GERAL	0,00	88.080,00	698,58	87.301,50
P A S S I V O	8,00	88.698,50	176.000,00	87.301,50
PATRIMONIO LIQUIDO	8,00	88.698,50	176.000,00	87.301,50
CAPITAL SOCIAL	0,00	0,00	88.800,00	88.800,00
CAPITAL SOCIAL REALIZADO	0,00	0,80	88.080,00	88.080,80
CAPITAL INTEGRALIZADO	0,00	0,00	88.000,00	88.000,00
LUCROS OU PREJUÍZOS	0,00	88.698,58	88.800,08	698,50
LUCROS/PRÉJ. ACUMULADOS	0,00	88.698,50	88.880,00	698,50
SALDO NO INIC. DO EXERC.	0,00	88.000,00	88.000,00	0,00
PREJUÍZOS DO EXERCÍCIO	0,00	698,50	0,00	698,50
CONTAS DE RESULTADO	0,00	698,50	8,00	698,50
DESPESAS OPERACIONAS	0,00	698,58	0,00	698,58
DESPESAS COM VENDAS	8,00	398,50	8,00	398,50
DESPESAS GERAIS	0,00	398,50	0,00	398,50
DESPESAS DIVERSAS	0,00	398,50	0,00	398,50
DESPESAS ADMINISTRATIVAS	0,00	300,00	0,80	300,80
UTILIDADES E SERVIÇOS	0,00	308,00	0,00	308,00
HONORARIOS PROFISSIONAIS (PJ)	0,00	300,00	0,00	300,00
CONTA TRANSITORIA	0,00	0,00	698,50	698,50
CONTA TRANSITORIA	0,00	0,80	698,50	698,50
CONTA TRANSITORIA	0,00	0,00	698,50	698,58
CONTA TRANSITORIA	0,00	0,80	698,50	698,50
APURACAO DE RESULTADO	0,00	0,00	698,50	698,50

000177

CARTÓRIO AZEVEDO BASTOS 1º OFÍCIO DE REGISTRO CIVIL DAS PESSOAS NATURAIS E TABELIONATO DE NOTAS - Código CNJ 08.870-3

Autenticação Digital

Cod. Autenticação: 66540202171705470281-3 Data: 02/02/2017 17:05:16

Salvo Digital de Realização tipo Normal - Nº 028276-5/2017

Confira os dados do ato em: <https://salvodigital.tribjuss.br>

MEGA DENTAL IMPORTACAO, EXPORTACAO E COM.DE PROD.DONTOLOGICOS E RELI ME

CNPJ: 25.341.162/0001-14

Fl. 4

BALANÇETE DE VERIFICAÇÃO LEVANTADO EM 31/08/2018

Descrição	Saldo Anterior	Debitos	Credito	Saldo
A T I V O	87.301,50	88.250,00	33.420,00	142.131,50
CIRCULANTE	87.301,50	88.250,00	33.420,00	142.131,50
DISPONIBILIDADES	87.301,50	88.250,00	33.420,00	142.131,50
CAIXAS	87.301,50	88.250,00	33.420,00	142.131,50
CAIXA GERAL	87.301,50	88.250,00	33.420,00	142.131,50
P A S S I V O	87.301,50	32.540,00	87.301,50	142.131,50
CIRCULANTE	0,00	32.540,00	3.530,00	3.530,00
OBRIGACOES A PAGAR	0,00	32.540,00	3.530,00	3.530,00
FORNECEDORES MAT. SERVICOS	0,00	32.540,00	0,00	0,00
FORNECEDORES DIVERSOS	0,00	32.540,00	0,00	0,00
OBRIGACOES FISCAIS	0,00	0,00	3.530,00	3.530,00
I SIMPLES A RECOLHER	0,00	0,00	3.530,00	3.530,00
PATRIMONIO LIQUIDO	87.301,50	0,00	51.300,00	138.601,50
CAPITAL SOCIAL	88.000,00	0,00	0,00	88.000,00
CAPITAL SOCIAL REALIZADO	88.000,00	0,00	0,00	88.000,00
CAPITAL INTEGRALIZADO	88.000,00	0,00	0,00	88.000,00
LUCROS OU PREJUICIOS	698,50	0,00	51.300,00	50.601,50
LUCROS/PREJ. ACUMULADOS	698,50	0,00	51.300,00	50.601,50
LUCROS DO EXERCICIO	0,00	0,00	51.300,00	51.300,00
PREJUICIOS DO EXERCICIO	698,50	0,00	0,00	698,50
CONTAS DE RESULTADO	698,50	36.950,00	88.250,00	50.602,50
RECEITAS	0,00	0,00	88.250,00	88.250,00
RECEITA BRUTA OPERACIONAL	0,00	0,00	88.250,00	88.250,00
VENDAS DE MERCADORIAS	0,00	0,00	88.250,00	88.250,00
VENDAS A VISTA	0,00	0,00	88.250,00	88.250,00
DEDUÇÕES E ABATIMENTOS	0,00	3.530,00	0,00	3.530,00
DEDUÇÃO RECEITA BRUTA	0,00	3.530,00	0,00	3.530,00
IMPOSTOS INCIDEN.S/VENDAS	0,00	3.530,00	0,00	3.530,00
I SIMPLES FEDERAL	0,00	3.530,00	0,00	3.530,00
CUSTOS DAS VENDAS	0,00	32.540,00	0,00	32.540,00
CUSTO MERC/PROD/SERVICOS	0,00	32.540,00	0,00	32.540,00
CUSTO MERCADORIAS VENDIDA	0,00	32.540,00	0,00	32.540,00
COMPRÁ MERCADORIAS	0,00	32.540,00	0,00	32.540,00
DESPESAS OPERACIONAS	698,50	0,00	0,00	1.578,50
DESPESAS COM VENDAS	398,50	0,00	0,00	398,50
DESPESAS GERAIS	398,50	0,00	0,00	398,50
DESPESAS DIVERSAS	398,50	0,00	0,00	398,50
DESPESAS ADMINISTRATIVAS	300,00	880,00	0,00	1.180,00
PESSOAL E ENCARGOS	0,00	880,00	0,00	880,00
PRO-LABORE	0,00	880,00	0,00	880,00
UTILIDADES E SERVICOS	300,00	0,00	0,00	300,00
HONORARIOS PROFISSIONAIS (PO)	300,00	0,00	0,00	300,00
CONTA TRANSITORIA	698,50	51.300,00	0,00	50.601,50
CONTA TRANSITORIA	698,50	51.300,00	0,00	50.601,50
CONTA TRANSITORIA	698,50	51.300,00	0,00	50.601,50
CONTA TRANSITORIA	698,50	51.300,00	0,00	50.601,50
APURACAO DE RESULTADO	698,50	51.300,00	0,00	50.601,50

000178

CARTÓRIO AZEVEDO BASTOS 1º Ofício de Registro Civil das Pessoas Naturais e Tabelionato de Notas - Código CNJ 08.870-4

Autenticação Digital

Cod. Autenticação: 68540202171705470281-4 Data: 02/02/2017 17:05:48

Confira os dados do ato em: <http://eodigital.jpb.ju.br>

MEGA DENTAL IMPORTAÇÃO, EXPORTAÇÃO E COM. DE PROD. ODONTOLÓGICOS EIRELIME

CNPJ: 29.341.162/0001-14

Fl. 6

BALANÇETE DE VERIFICAÇÃO LEVANTADO EM 31/10/2016

Descrição	Saldo Anterior	Debito	Credito	Saldo
A T I V O	175.271,50	78.870,00	41.916,20	212.225,30
CIRCULANTE	175.271,50	78.870,00	41.916,20	212.225,30
BONIFICANÇAS	175.271,50	78.870,00	41.916,20	212.225,30
CHEQUES	175.271,50	78.870,00	41.916,20	212.225,30
CALHA GERAL	175.271,50	78.870,00	41.916,20	212.225,30
P A S S I V O	175.271,50	39.382,20	76.831,20	212.225,30
CIRCULANTE	3.032,20	39.382,20	39.504,80	3.154,80
OBRIGAÇÕES A PAGAR	3.032,20	39.382,20	39.504,80	3.154,80
FORNecedores MAT. SERVIÇOS	0,00	34.850,00	34.850,00	0,00
FORNecedores DIVERSOS	0,00	34.850,00	34.850,00	0,00
OBRIGAÇÕES FISCAIS	3.032,20	3.032,20	3.154,80	3.154,80
I. SIMPLES A RECOLHER	3.032,20	3.032,20	3.154,80	3.154,80
OUTRAS OBRIGAÇÕES	0,00	1.500,00	1.500,00	0,00
HONORÁRIOS A PAGAR	0,00	300,00	300,00	0,00
ALUGUEL A PAGAR	0,00	1.200,00	1.200,00	0,00
PATRIMÔNIO LÍQUIDO	172.239,30	0,00	36.831,20	209.070,50
CAPITAL SOCIAL	88.000,00	0,00	0,00	88.000,00
CAPITAL SOCIAL REALIZADO	88.000,00	0,00	0,00	88.000,00
CAPITAL INTEGRALIZADO	88.000,00	0,00	0,00	88.000,00
LUCROS OU PREJUÍZOS	84.239,30	0,00	36.831,20	121.070,50
LUCROS/PREJ. ACUMULADOS	84.239,30	0,00	36.831,20	121.070,50
LUCROS DO EXERCÍCIO	84.937,80	0,00	36.831,20	121.769,00
PREJUÍZOS DO EXERCÍCIO	698,50	0,00	0,00	698,50
CONTAS DE RESULTADO	84.239,30	42.038,80	78.878,00	121.078,50
RECEITAS	164.055,00	0,00	78.870,00	242.925,00
RECEITA BRUTA OPERACIONAL	164.055,00	0,00	78.870,00	242.925,00
VENDAS DE MERCADORIAS	164.055,00	0,00	78.870,00	242.925,00
VENDAS A VISTA	164.055,00	0,00	78.870,00	242.925,00
DEDUÇÕES E ABATIMENTOS	6.562,20	3.154,80	0,00	8.717,00
DEDUÇÃO RECEITA BRUTA	6.562,20	3.154,80	8,80	9.717,00
IMPOSTOS INCIDEN. S/VENDAS	6.562,20	3.154,88	0,00	9.717,00
I. SIMPLES FEDERAL	6.562,20	3.154,80	0,00	9.717,00
CUSTOS DAS VENDAS	67.790,00	34.850,00	0,00	102.640,00
CUSTO MERC./PROD./SERVIÇOS	67.790,00	34.850,00	0,00	102.640,00
CUSTO MERCADORIAS VENDIDA	67.790,00	34.850,00	0,00	102.640,00
COMPRA MERCADORIAS	67.790,00	34.850,00	0,00	102.640,00
DESPESAS OPERACIONAS	5.463,50	4.034,00	0,00	9.497,50
DESPESAS COM VENDAS	1.903,50	1.654,00	0,00	3.557,50
DESPESAS GERAIS	1.903,50	1.654,00	0,00	3.557,50
DESPESAS DIVERSAS	1.903,50	1.654,00	0,00	3.557,50
DESPESAS ADMINISTRATIVAS	3.560,00	2.380,08	0,00	5.940,08
PERSONAL E ENCARGOS	1.760,00	880,00	0,00	2.640,00
PRO-LABORE	1.760,00	880,00	0,00	2.640,00
UTILIDADES E SERVIÇOS	600,08	300,00	0,00	900,08
HONORÁRIOS PROFISSIONAIS (PF)	300,00	300,00	0,00	600,00
HONORÁRIOS PROFISSIONAIS (PJ)	300,00	0,00	0,00	300,00
DESPESAS GERAIS	1.200,00	1.200,00	0,00	2.400,00
ALUGUEL	1.200,00	1.200,00	0,00	2.400,00
CONTA TRANSITORIA	84.239,30	36.831,20	0,00	121.070,50
CONTA TRANSITORIA	84.239,30	36.831,20	0,00	121.070,50
CONTA TRANSITORIA	84.239,30	36.831,20	0,00	121.070,50
CONTA TRANSITORIA	84.239,30	36.831,20	0,00	121.070,50
APURAÇÃO DE RESULTADO	84.239,30	0,00	0,00	84.239,30

000180

12

CARTÓRIO AZEVEDO BASTOS - OFÍCIO DE REGISTRO CIVIL DAS PESSOAS NATURAIS E TABELIONATO DE NOTAS - Cad. do CNJ nº 870-4

Autenticação Digital

De acordo com o artigo 7º do Decreto nº 7.093 de 2010, o registro eletrônico de atos e fatos da vida civil, quando a autenticação for realizada, o documento apresentado a contento resultará o registro eletrônico.

Cod. Autenticação: 66540202171705470281-6; Data: 02/02/2017, 17:05:38

Selo Digital de Fiscalização Tipo Normal S - ABC72275-59274
Valor Fiscal do Atto: R\$ 0,00
Confira os dados do ato em: https://selodigital.tjpb.jus.br

[Handwritten signature]

MEGA DENTAL IMPORTACAO, EXPORTACAO E COM.DE PROD.ODONTOLÓGICOS EIRELI ME

CNPJ: 25.341.162/0001-14

Fl. 8

BALANÇETE DE VERIFICAÇÃO LEVANTADO EM 31/12/2016

Descrição	Saldo Anterior	Debitos	Credito	Saldo
A T I V O				
CIRCULANTE	245.319,50	75.950,00	44.871,08	274.398,42
DISPONIBILIDADES	245.319,50	75.950,00	44.871,08	274.398,42
CAIXAS	245.319,50	75.950,00	44.871,08	274.398,42
CAIXA GERAL	245.319,50	75.950,00	44.871,08	274.398,42
P A S S I V O				
CIRCULANTE	3.084,08	42.389,08	73.489,00	3.038,00
OBRIGACOES A PAGAR	3.084,08	42.389,08	42.343,00	3.038,00
FORNECEDORES MAT. SERVICOS	0,00	37.805,00	37.805,00	0,00
FORNECEDORES DIVERSOS	0,00	37.805,00	37.805,00	0,00
OBRIGACOES FISCAIS	3.084,08	3.084,08	3.038,00	3.038,00
I SIMPLES A RECOLHER	3.084,08	3.084,08	3.038,00	3.038,00
OUTRAS OBRIGACOES	0,00	1.500,00	1.500,00	0,00
HONORARIOS A PAGAR	0,00	300,00	300,00	0,00
ALUGUEL A PAGAR	0,00	1.200,00	1.200,00	0,00
PATRIMONIO LIQUIDO	242.235,42	0,00	31.125,00	273.360,42
CAPITAL SOCIAL	88.000,00	0,00	0,00	88.000,00
CAPITAL SOCIAL REALIZADO	88.000,00	0,00	0,00	88.000,00
CAPITAL INTEGRALIZADO	88.000,00	0,00	0,00	88.000,00
LUCROS OU PREJUIZOS	154.235,42	0,00	31.125,00	185.360,42
LUCROS/PREJ. ACUMULADOS	154.235,42	0,00	31.125,00	185.360,42
LUCROS DO EXERCICIO	154.939,92	0,00	31.125,00	186.058,92
PREJUIZOS DO EXERCICIO	698,50	0,00	0,00	698,50
CONTAS DE RESULTADO	154.235,42	44.825,00	75.950,00	185.360,42
RECEITAS	320.027,00	0,00	75.950,00	395.977,00
RECEITA BRUTA OPERACIONAL	320.027,00	0,00	75.950,00	395.977,00
VENDAS DE MERCADORIAS	320.027,00	0,00	75.950,00	395.977,00
VENDAS A VISTA	320.027,00	0,00	75.950,00	395.977,00
DEDUÇÕES E ABATIMENTOS	12.801,08	3.038,00	0,00	15.839,08
DEDUÇÃO RECEITA BRUTA	12.801,08	3.038,00	0,00	15.839,08
IMPOSTOS INCIDENTES/VENDAS	12.801,08	3.038,00	0,00	15.839,08
I-SIMPLES FEDERAL	12.801,08	3.038,00	0,00	15.839,08
CUSTOS DAS VENDAS	139.428,00	37.805,00	0,00	177.233,00
CUSTO MERC/PROD/SERVICOS	139.428,00	37.805,00	0,00	177.233,00
CUSTO MERCADORIAS VENDIDAS	139.428,00	37.805,00	0,00	177.233,00
COMPRA MERCADORIAS	139.428,00	37.805,00	0,00	177.233,00
DESPESAS OPERACIONAS	13.562,50	3.982,00	0,00	17.544,50
DESPESAS COM VENDAS	5.242,50	1.602,00	0,00	6.844,50
DESPESAS GERAIS	5.242,50	1.602,00	0,00	6.844,50
DESPESAS DIVERSAS	5.242,50	1.602,00	0,00	6.844,50
DESPESAS ADMINISTRATIVAS	8.320,00	2.380,00	0,00	10.700,00
PESSOAL E ENCARGOS	3.520,00	880,00	0,00	4.400,00
PRO-LABORE	3.520,00	880,00	0,00	4.400,00
UTILIDADES E SERVICOS	1.200,00	300,00	0,00	1.500,00
HONORARIOS PROFISSIONAIS (PF)	300,00	300,00	0,00	1.200,00
HONORARIOS PROFISSIONAIS (PJ)	300,00	0,00	0,00	300,00
DESPESAS GERAIS	3.600,00	1.200,00	0,00	4.800,00
ALUGUEL	3.600,00	1.200,00	0,00	4.800,00
CONTA TRANSITORIA	154.235,42	31.125,00	0,00	185.360,42
CONTA TRANSITORIA	154.235,42	31.125,00	0,00	185.360,42
CONTA TRANSITORIA	154.235,42	31.125,00	0,00	185.360,42
CONTA TRANSITORIA	154.235,42	31.125,00	0,00	185.360,42
APURACAO DE RESULTADO	154.235,42			

000182

KS

CARTÓRIO AZEVEDO BASTOS 1º OFICIO DE REGISTRO CIVIL DAS PESSOAS NATURAIS E TABELIONATO DE NOTAS - DADOS CAD 42.9704

Autenticação Digital

Con. Autenticação: 6654020217705470281-8; Data: 02/02/2017; 17:05:48

Selo Digital de Fiscalização Normativa - ALE/RS/2017

Confira os dados do documento autenticado no site <http://www.tfd.judic.br>

MEGA DENTAL IMPORTACAO, EXPORTACAO E COM DE PROD ODONTOLÓGICOS EIRELI ME

C.N.P.J.: 25.341.162/0001-14

Inscriçao Estadual: 9872790810

Fl. 9

BALANÇO PATRIMONIAL ENCERRADO EM 31/12/2016

ATIVO			
CIRCULANTE			
DISPONIBILIDADES			
Caixas	276.398,42	276.398,42	276.398,42
TOTAL DO ATIVO			276.398,42

000183



MEGA DENTAL IMPORTAÇÃO, EXPORTAÇÃO E COM. DE PROD. ODONTOLÓGICOS EIRELIME

C.N.P.J.: 25.341.162/0001-14

Inscrição Estadual: 9072790810

Fl. 10

BALANÇO PATRIMONIAL ENCERRADO EM 31/12/2016.

P A S S I V O			
CIRCULANTE			
OBRIGAÇÕES A PAGAR			
OBRIGAÇÕES FISCAIS	3.038,00	3.038,00	3.038,00
PATRIMÔNIO LÍQUIDO			
CAPITAL SOCIAL			
CAPITAL SOCIAL REALIZADO	88.000,00	88.000,00	000184
LUCROS OU PREJUÍZOS			
LUCROS ACUMULADOS	185.360,42	185.360,42	273.360,42
TOTAL DO PASSIVO			276.398,42

Reconhecemos a exatidão do presente Balanço Patrimonial no valor de R\$ 276.398,42 - Duzentos e setenta e seis mil trezentos e noventa e oito reais e quarenta e dois centavos conforme documentos apresentados.

LONDINA-PR, 31 de Dezembro de 2016.

Caroline
 CAROLINE DE FATIMA THERESA LADEIRA
 CPF: 038.549.009-70
 ADMINISTRADORA

Jose Pereira Soares
 JOSE PEREIRA SOARES
 CRC: PR-007864/O-9 CPF: 00972799967
 Técnico Contábil



MEGA DENTAL IMPORTACAO, EXPORTACAO E COM.DE PROD ODONTOLÓGICOS EIRELI ME

C.N.P.J.: 25.341.162/0001-14

Inscrição Estadual: 9072790810

Fl. 11

DEMONSTRAÇÃO DO RESULTADO EXERCÍCIO EM 31/12/2016

000185

(+) RECEITA BRUTA OPERACIONAL	
VENDAS DE MERCADORIAS	395.977,00
(-) DEDUÇÃO RECEITA BRUTA	
IMPOSTOS INCIDEN.S./VENDAS	15.639,08
(=) RECEITA LÍQUIDA	380.337,92
(-) CUSTO MERC/PROD/SERVICOS	
CUSTO MERCADORIAS VENDIDA	177.239,00
(=) LUCRO BRUTO	202.904,92
(-) DESPESAS OPERACIONAS	
(-) DESPESAS COM VENDAS	
DESPESAS GERAIS	6.844,50
(-) DESPESAS ADMINISTRATIVAS	
PESSOAL E ENCARGOS	4.400,00
UTILIDADES E SERVIÇOS	1.500,00
DESPESAS GERAIS	4.900,00
(=) RES. OPERAC. ANTES RES. FINANCEIRO	185.360,42
(=) RES. ANTES DESP. C/ TRIBUTOS SOBRE LUCRO	185.360,42
(=) LUCRO LÍQUIDO EXERCÍCIO	185.360,42

Reconhecemos a exatidão da presente Demonst. do Resultado no valor de R\$ 185.360,42 - Cento e oitenta e cinco mil trezentos e sessenta reais e quarenta e dois centavos conforme documentos apresentados.

LONDINA-PR, 31 de Dezembro de 2016.

Caroline
 CAROLINE DE FATIMA THERESA LADBEIRA
 CPF: 038.549.009-70
 ADMINISTRADORA

Jose
 JOSE PEREIRA SOARES
 CRC: PR-001864/O-9 CPF: 00972789987
 Técnico Contábil



MEGA DENTAL IMPORTACAO, EXPORTACAO E COM DE PROD ODONTOLOGICOS EIRELI ME

C.N.P.J.: 25.341.162/0001-14

Inscriçao Estadual: 9072790810

Fl. 12

DEMONSTRAÇÃO DE LUCROS OU PREJUÍZOS ACUMULADOS EM 31/12/2016

(+) LUCROS DO EXERCÍCIO.....	185.360,42
SALDO FINAL DE LUCROS ACUMULADOS.....	185.360,42

Reconhecemos a exatidão da presente Demonstração Lucros ou Prejuízos no valor de R\$ 185.360,42 - cento e oitenta e cinco mil trezentos e sessenta reais e quarenta e dois centavos conforme documentos apresentados.

LONDRINA-PR, 31 de Dezembro de 2016.

Caroline

CAROLINE DE FATIMA THERESA LADEIRA
CPF: 038.549.009-70
ADMINISTRADORA

JOSE PEREIRA SOARES
CRC: PR-00/824/O-9 CPF: 00972789987
Técnico Contábil

000186



MEGA DENTAL IMPORTACAO, EXPORTACAO E COM DE PROD ODONTOLOGICOS EIRELI ME

Plano de Contas

Fl. 18

Classificacao	Codigo	Descricao	Encerra
1		A T I V O	N
1.1		CIRCULANTE	N
1.1.1		DISPONIBILIDADES	N
1.1.1.01		CAIXAS	N
1.1.1.01.001	1	CAIXA GERAL	N
2		P A S S I V O	N
2.1		CIRCULANTE	N
2.1.1		OBRIGACOES A PAGAR	N
2.1.1.02		FORNECEDORES MAT. SERVICOS	N
2.1.1.02.991	521	FORNECEDORES DIVERSOS	N
2.1.1.05		OBRIGACOES FISCAIS	N
2.1.1.05.009	632	I SIMPLES A RECOLHER	N
2.1.1.06		OUTRAS OBRIGACOES	N
2.1.1.06.002	641	HONORARIOS A PAGAR	N
2.1.1.06.003	642	ALUGUEL A PAGAR	N
2.5		PATRIMONIO LIQUIDO	N
2.5.1		CAPITAL SOCIAL	N
2.5.1.01		CAPITAL SOCIAL REALIZADO	N
2.5.1.01.001	725	CAPITAL INTEGRALIZADO	N
2.5.5		LUCROS OU PREJUIZOS	N
2.5.5.01		LUCROS/PREJ. ACUMULADOS	N
2.5.5.01.001	750	SALDO NO INIC. DO EXERC.	N
2.5.5.01.004	753	LUCROS DO EXERCICIO	N
2.5.5.01.005	754	PREJUIZOS DO EXERCICIO	N
8		CONTAS DE RESULTADO	S
8.1		RECEITAS	S
8.1.1		RECEITA BRUTA OPERACIONAL	S
8.1.1.02		VENDAS DE MERCADORIAS	S
8.1.1.02.001	770	VENDAS A VISTA	S
8.2		DEDUÇÕES E ABATIMENTOS	S
8.2.3		DEDUÇAO RECEITA BRUTA	S
8.2.3.01		IMPOSTOS INCIDEN.S/VENDAS	S
8.2.3.01.007	797	I SIMPLES FEDERAL	S
8.3		CUSTOS DAS VENDAS	S
8.3.2		CUSTO MERC/PROD/SERVICOS	S
8.3.2.01		CUSTO MERCADORIAS VENDIDA	S
8.3.2.01.001	808	COMPR. MERCADORIAS	S
8.5		DESPESAS OPERACIONAS	S
8.5.2		DESPESAS COM VENDAS	S
8.5.2.04		DESPESAS GERAIS	S
8.5.2.04.009	889	DESPESAS DIVERSAS	S
8.5.3		DESPESAS ADMINISTRATIVAS	S
8.5.3.01		PESSOAL E ENCARGOS	S
8.5.3.01.002	916	PRO-LABORE	S
8.5.3.02		UTILIDADES E SERVICOS	S
8.5.3.02.011	951	HONORARIOS PROFISSIONAIS (RF)	S
8.5.3.02.012	952	HONORARIOS PROFISSIONAIS (RJ)	S
8.5.3.03		DESPESAS GERAIS	S
8.5.3.03.011	970	ALUGUEL	S
9		CONTA TRANSITORIA	N
9.1		CONTA TRANSITORIA	N
9.1.1		CONTA TRANSITORIA	N
9.1.1.01		CONTA TRANSITORIA	N
9.1.1.01.003	998	APURACAO DE RESULTADO	S
9.1.1.01.004	999	ENCERRAMENTO DE EXERCICIO	N

000187

ka

CARTÓRIO AZEVEDO BASTOS 1º OFÍCIO DE REGISTRO CIVIL DAS PESSOAS NATURAIS E TABELIONATO DE NOTAS - Cuiabá/MT 06.870-0

Autenticação Digital

Cod. Autenticação: 6654020217105470281-13-Data: 02/02/2017 17:05:46

Sistema Digital de Fiscalização Tipo Normal C-26.028268-KWZ

Valor: R\$ 12,00

Confira os dados no site em: <https://seledigital.ufpb.gov.br>

TERMO DE ENCERRAMENTO

000188

LIVRO Diário Nº 002

Este Livro Diário contém, 14 (quatorze) folhas, numeradas eletronicamente e seguidamente do nº 001 ao número 014 e serviu para os lançamentos das operações próprias do estabelecimento do contribuinte abaixo descrito:

Razão Social: **MEGA DENTAL IMPORTACAO, EXPORTACAO E COM.DE PROD.ODONTOLOGICOS EIRE**
 Endereço: **RUA JOHN FITZGERALD KENNEDY, 299**
 Município: **LONDRINA**
 UF: **PR**
 CNPJ nº: **25.341.162/0001-14**

Registro na Junta Comercial do Paraná
 Sob Registro nº 41600477308 em 02/08/2016.

Período de: 22 de Julho de 2016 a 31 de Dezembro de 2016.

LONDRINA-PR, 31 de Dezembro de 2016

Caroline
 CAROLINE DE FÁTIMA THERESA LADEIRA
 CPF: 038.549.009-70
 ADMINISTRADORA

Jose
 JOSÉ PEREIRA SOARES
 CRC: PR-007264/O-9 CPF: 00972789987
 Técnico Contábil



REPÚBLICA FEDERATIVA DO BRASIL
ESTADO DA PARAÍBA
CARTÓRIO AZEVEDO BASTOS
FUNDADO EM 1888
PRIMEIRO REGISTRO CIVIL DE NASCIMENTOS E ÓBITOS E PRIVATIVO DE CASAMENTOS,
INTERDIÇÕES E TUTELAS DA COMARCA DE JOÃO PESSOA

Av. Epitácio Pessoa, 1145 Bairro dos Estados 58030-00, João Pessoa PB
Tel.: (83) 3244-5404 / Fax: (83) 3244-5484
<http://www.azedobastos.not.br>
E-mail: cartorio@azedobastos.not.br

000189



CERTIDÃO DE AUTENTICAÇÃO DIGITAL

O Bel. Válber Azevêdo de Miranda Cavalcanti, Oficial do Primeiro Registro Civil de Nascimentos e Óbitos e Privativo de Casamentos, Interdições e Tutelas com atribuição de autenticar e reconhecer firmas da Comarca de João Pessoa Capital do Estado da Paraíba, em virtude etc...

Certifica com base na Lei 8935/94 - art. 7º - inc. V, que o(s) documento(s) em anexo é reprodução fiel do original que me foi apresentado e neste ato confirmo sua autenticidade através do Código de Controle e Autenticação abaixo.
O referido é verdade, dou fé.

Este documento foi emitido em 03/02/2017 às 07:49:41 (hora de Brasília).

CHAVE DIGITAL

00005b1d734fd94f057f2d69fe6bc05b378c000d80e123e492ee4227eee5b0322b8a5d4af8ed4fbf72ff548b4da3c45d2d36b5821f8affc6868b59dfc9af6c9f12a314aba2a396ca98b79c06b75e4e5c

A chave digital acima, garante que este documento foi gerado para MEGA DENTAL IMPORTACAO, EXPORTACAO E COMERCIO DE PRODUTOS ODONTOLOGICOS EIRELI - ME e emitido através do site do Cartório Azevêdo Bastos, de acordo com a Legislação Federal em vigor Art 1º. e 10º. § 1º. da MP 2200/01.

Esta certidão tem a sua validade até: 03/02/2018 às 07:33:40 (Dia/Mês/Ano)

Código de Controle da Certidão: 648442

Código de Controle da Autenticação:

A autenticidade desta certidão poderá ser confirmada por qualquer pessoa e a qualquer momento através do site: <http://www.azedobastos.not.br>

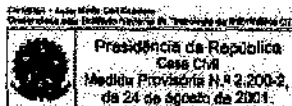

[Handwritten signature]

REPÚBLICA FEDERATIVA DO BRASIL
ESTADO DA PARAÍBA
CARTÓRIO AZEVEDO BASTOS
FUNDADO EM 1888
PRIMEIRO REGISTRO CIVIL DE NASCIMENTO E ÓBITOS E PRIVATIVO DE CASAMENTOS,
INTERDIÇÕES E TUTELAS DA COMARCA DE JOÃO PESSOA

Av. Epitácio Pessoa, 1145 Bairro dos Estados 58030-00, João Pessoa PB
Tel.: (83) 3244-5404 / Fax: (83) 3244-5484
<http://www.azevedobastos.not.br>
E-mail: cartorio@azevedobastos.not.br

000190

66540202171705470281-1 a 66540202171705470281-14

A autenticidade desta certidão poderá ser confirmada por qualquer pessoa e a qualquer momento
através do site: <http://www.azevedobastos.not.br>

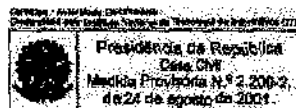

[Handwritten signature]

MEGA DENTAL IMPORTACAO, EXPOSA - CAO E COM.DE PROD.ODONTOLOGICO - RELIME

Análise Econômica em 31/12/2016

Fl. 2

1 - Liquidez Corrente			
Ativo Circulante	276.398,42	=	90,98
Passivo Circulante	3.038,00		
A empresa tem R\$ 90,98 para cada R\$ 1,00 de dívida de curto prazo			
3 - Liquidez Geral			
Ativo Circ. + Real. L/ Prazo	276.398,42	=	90,98
Exigível Total	3.038,00		
A empresa tem R\$ 90,98 para cada R\$ 1,00 de dívida total			
5 - Garantia de Capitais de Terceiros			
Exigível Total	3.038,00	=	1,11 %
Patrimônio Líquido	273.360,42		
Capital Terceiros é garantido por 1,11 p/ cento do capital próprio			
7 - Imobilização do Capital Próprio			
Ativo Não Circulante	0,00	=	0,00 %
Patrimônio Líquido	273.360,42		
Ativo Permanente representa 0,00 p/ cento do capital próprio			
9 - Rentabilidade do Capital Próprio			
Lucro Líquido	185.360,42	=	67,81 %
Patrimônio Líquido	273.360,42		
0 Lucro Líq. é de 67,81 p/ cento do capital próprio			
11 - GEG - Grau de Endividamento Geral			
Passivo Circulante	3.038,00		
(+) Passivo não circulante	0,00	=	0,01
Ativo Total	276.398,42		
A cada R\$ 0,01 de terceiros.			
2 - Liquidez Seca			
Ativo Circulante - Estoque	276.398,42	=	90,98
Passivo Circulante	3.038,00		
A empresa tem R\$ 90,98 para cada R\$ 1,00 de dívida			
4 - Participação de Terceiros - (Endividamento)			
Exigível Total	3.038,00	=	1,10 %
Ativo Total	276.398,42		
Capital Terceiros representa 1,10 p/ cento do ativo total			
6 - Imobilizado do Investimento Total			
Ativo Não Circulante	0,00	=	0,00 %
Ativo Total	276.398,42		
Ativo Permanente representa 0,00 p/ cento do ativo total			
8 - Rentabilidade do Investimento Total			
Lucro Líquido	185.360,42	=	67,06 %
Ativo Total	276.398,42		
0 Lucro Líq. é de 67,06 p/ cento do ativo total			
10 - Capital de Giro Próprio			
Ativo Circulante	276.398,42		
At. Realizável a Longo Prazo	0,00		276.398,42
(-) Passivo Circulante	3.038,00		
(-) Passivo não circulante	0,00		3.038,00
(=) Capital de Giro Próprio			273.360,42
12 - Solvencia Geral			
At. circulante + At. não circul.	276.398,42	=	90,98
Passivo circul + Passivo não circul.	3.038,00		
A empresa tem R\$ 90,98 para cada R\$ 1,00 de dívida.			

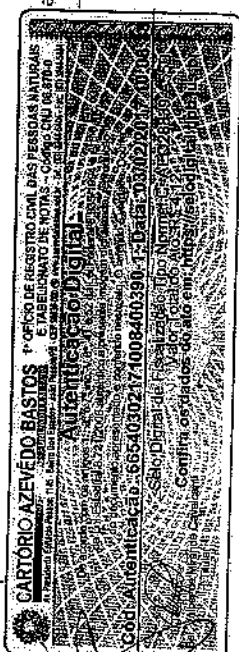

José Pereira Soares
 Rua Aragária, 452 - Sala 102 - Vila Nova
 Londrina - PR - CEP: 5320-1069
 CNJ-PR 00786405 / 099.727.299-4

000191

TS

REPÚBLICA FEDERATIVA DO BRASIL
ESTADO DA PARAÍBA
CARTÓRIO AZEVEDO BASTOS
FUNDADO EM 1888
PRIMEIRO REGISTRO CIVIL DE NASCIMENTO E ÓBITOS E PRIVATIVO DE CASAMENTOS,
INTERDIÇÕES E TUTELAS DA COMARCA DE JOÃO PESSOA

Av. Epitácio Pessoa, 1145 Bairro dos Estados 58030-00, João Pessoa PB
Tel.: (83) 3244-5404 / Fax: (83) 3244-5484
<http://www.azevedobastos.not.br>
E-mail: cartorio@azevedobastos.not.br

000192



CERTIDÃO DE AUTENTICAÇÃO DIGITAL

O Bel. Válber Azevêdo de Miranda Cavalcanti, Oficial do Primeiro Registro Civil de Nascimentos e Óbitos e Privativo de Casamentos, Interdições e Tutelas com atribuição de autenticar e reconhecer firmas da Comarca de João Pessoa Capital do Estado da Paraíba, em virtude etc...

Certifica com base na Lei 8935/94 - art. 7º - inc. V, que o(s) documento(s) em anexo é reprodução fiel do original que me foi apresentado e neste ato confirmo sua autenticidade através do Código de Controle e Autenticação abaixo.

O referido é verdade, dou fé.

Este documento foi emitido em 03/02/2017 às 13:34:54 (hora de Brasília).

CHAVE DIGITAL

00005b1d734fd94f057f2d69fe6bc05b378c000d80e123e492ee4227eee5b032f7f35bd914eb701e6cff33058f14b7082d36b5821f8affc6868b59dfc9af6c9f8e3271e18243d1ee23a156fcc44745e0

A chave digital acima, garante que este documento foi gerado para MEGA DENTAL IMPORTACAO, EXPORTACAO E COMERCIO DE PRODUTOS ODONTOLOGICOS EIRELI - ME e emitido através do site do Cartório Azevedo Bastos, de acordo com a Legislação Federal em vigor Art 1º. e 10º. § 1º. da MP 2200/01.

Esta certidão tem a sua validade até: 03/02/2018 às 13:16:41 (Dia/Mês/Ano)

Código de Controle da Certidão: 648676

Código de Controle da Autenticação:

A autenticidade desta certidão poderá ser confirmada por qualquer pessoa e a qualquer momento através do site: <http://www.azevedobastos.not.br>

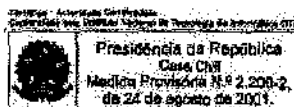

REPÚBLICA FEDERATIVA DO BRASIL
ESTADO DA PARAÍBA
CARTÓRIO AZEVEDO BASTOS
FUNDADO EM 1888
PRIMEIRO REGISTRO CIVIL DE NASCIMENTO E ÓBITOS E PRIVATIVO DE CASAMENTOS,
INTERDIÇÕES E TUTELAS DA COMARCA DE JOÃO PESSOA

Av. Epitácio Pessoa, 1145 Bairro dos Estados 58030-00, João Pessoa PB
Tel.: (83) 3244-5404 / Fax: (83) 3244-5484
<http://www.azevedobastos.not.br>
E-mail: cartorio@azevedobastos.not.br

000193

66540302171008400390-1

A autenticidade desta certidão poderá ser confirmada por qualquer pessoa e a qualquer momento
através do site: <http://www.azevedobastos.not.br>

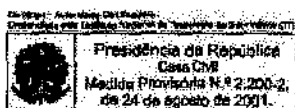

[Handwritten signature]



Agência Nacional
de Vigilância Sanitária
www.anvisa.gov.br

DATAVISA Autorizações e Cadastro

Institucional Anvisa Divulga Serviços Áreas de Atuação Legislação

DADOS DA EMPRESA		
Razão Social MEGA DENTAL IMPORTACAD,EXPORTACAD E COMERCIO DE PRODUTOS ODONTOLÓGICOS EIRELI-ME		CNPJ 25.341.162/0001-14
Endereço Completo ---		Telefone ---
Responsável Técnico CAROLINE DE FATIMA THERESA	Responsável Legal CAROLINE DE FATIMA THERESA	
DADOS DO CADASTRO		
Cadastro Nº 8.14.310-0 (L0715M232MH8)	Data do Cadastro 31/10/2016	Situação ATIVA
Nº do Processo 25351.411409/2016-99	Cadastro 8-Produtos para Saúde (Correlatos)	
Atividades / Classes		
ARMAZENAR		
- Correlatos		
DISTRIBUIR		
- Correlatos		
EXPEDIR		
- Correlatos		
		[Voltar] [Nova Consulta]

000194

SIA, Trecho 5, Área Especial 57, Bloco B, Térreo Brasília -DF - CEP: 71205-050 - Central de Atendimento Anvisa - 0800 642 9782

Copyright © ANVISA. Todos os direitos reservados



ESTADO DO PARANÁ
PREFEITURA MUNICIPAL DE
LONDRINA

Empresa ▶▶ **Fácil**

000195

LICENÇA SANITÁRIA

Número 11236

Nome Fantasia:

Razão Social: MEGA DENTAL IMPORTAÇÃO, EXPORTAÇÃO E COMÉRCIO DE PRODUTOS ODONTOLÓGICOS EIRELI

CNPJ: 25.341.162/0001-14

Inscrição Municipal: 2262126

Atividades (CNAE): 4645-1/03 - Comércio atacadista de produtos odontológicos,
4664-6/00 - Comércio atacadista de máquinas, aparelhos e equipamentos para uso odonto-médico-hospitalar; partes e peças,
4773-3/00 - Comércio varejista de artigos médicos e ortopédicos

Município: Londrina **Endereço:** RUA JOHN FITZGERALD KENNEDY, 299, RECREIO

CEP: 86025240

Local e data: Londrina, segunda, 31 de outubro de 2016

Validade: quarta, 31 de outubro de 2018

Cód. Req.: 1616843124

AUTARQUIA MUNICIPAL DE SAÚDE
Secretaria Municipal de Saúde

Observação

Licenciado para as atividades de armazenar, distribuir e expedir correlatos.

Código de Autenticidade: 16MHG2DBUH

AUTORIDADE SANITÁRIA: MARIA DENISE PH. NUNES

Esse documento deverá permanecer exposto em local visível no estabelecimento empresarial



PREFEITURA DO MUNICÍPIO DE LONDRINA
ESTADO DO PARANÁ

Secretaria Municipal de Fazenda
Diretoria de Gestão de Cadastro e Informações
Gerência de Cadastro Mobiliário

000196

CNPJ/CPF 25.341.162/0001-14		ALVARÁ DE LICENÇA		C.M.C. 226.212-6	
Processo nº 74.778 / 2816		Validade Enquanto cumprir as exigências da legislação em vigor			
Nome ou Razão Social MEGA DENTAL IMPORTACAO EXPORTACAO E COMERCIO DE PRODUTOS ODONTOLOGICOS EIRELI ME					
Name Fantasia					
Endereço RUA JOHN FITZGERALD KENNEDY 299 REGREIO					
Cidade/UF LONDRINA / PR		CEP 56.025-240	Área/m2 150	Zonamento ZR-4	
S.F.A. 168148		Início Atividade 10/03/2016			
Código(CNAE) G-4645-1/03-00	Descrição da Atividade Econômica (CNAE) Comércio atacadista de produtos odontológicos				
Código (CNAE) G-4664-8/88-00 G-4773-3/00-00	Descrição da Atividades Econômicas Secundárias (CNAE) Comércio atacadista de máquinas, aparelhos e equipamentos para uso odonto-medico-hospitalar, partes e peças Comercia varejista de artigos médicos e ortopédicos				
Observação PRP1616043124					
Londrina, 18 de novembro de 2016. Dispensada carimbo e assinatura, conforme Art. 12, § 1º do Decreto 677/2012. - Expedido via internet 21/03/2017 04:24:49.					
Código Validador: 8Zr7NX9,rv Para confirmar a autenticidade deste Alvará de Licença acesse http://www.londrina.pr.gov.br					
IMPORTANTE					
Este Alvará de Licença deverá ficar exposto no estabelecimento licenciado. Em caso de encerramento, mudança de endereço, alteração da rama de atividade, de razão social ou quadro societário, deverá solicitar tais alterações previamente, na Secretaria Municipal de Fazenda. A Situação Cadastral atualizada desta empresa no município de Londrina poderá ser consultada através do endereço eletrônico: http://www.londrina.pr.gov.br					

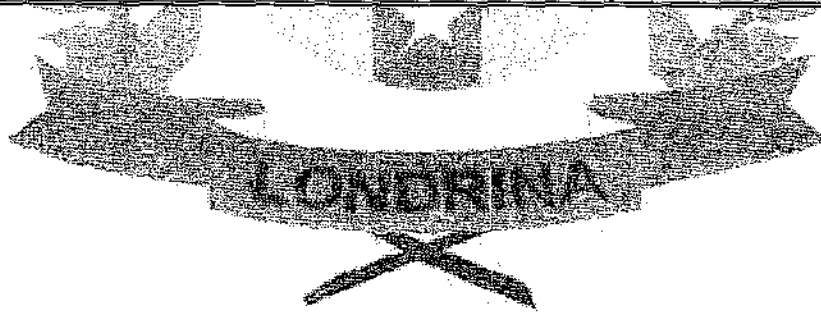

Ministério da Saúde

Agência Nacional
de Vigilância Sanitária
www.anvisa.gov.br

Institucional Anvisa Divulga Serviços Áreas de Atuação Legislação

Detalhe do Produto: LUVA PARA PROCEDIMENTOS NÃO CIRÚRGICOS COM PÓ DESCARPACK

Nome da Empresa:	DESCARPACK DESCARTAVEIS DO BRASIL LTDA		
CNPJ:	01.057.428/0001-33	Autorização:	1034058
Produto:	LUVA PARA PROCEDIMENTOS NÃO CIRÚRGICOS COM PÓ DESCARPACK		
Modelo Produto Médico:	PP, P, M, G.		
Registro:	10330669104		
Processo:	25351.753548/2011-33		
Origem do Produto	FABRICANTE : careglove global sdn bhd - MALÁSIA DISTRIBUIDOR : careglove global sdn bhd - MALÁSIA		
Classificação de Risco:	I - BAIXO RISCO		
Vencimento do Registro:	VIGENTE		
			<< VOLTAR

000197

Agência Nacional de Vigilância Sanitária - Setor de Indústria e Abastecimento (SIA) - Trecho 5 - Área Especial 57 - Brasília (DF) - CEP 71205-050 - Tel: (61) 3462-6000 - Disque Saúde: 0 800 61 1997

Copyright © 2003 Anvisa

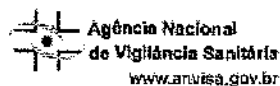

CONSULTA PRODUTO CORRELATO

Institucional Anvisa Divulga Serviços Áreas de Atuação Legislação

Detalhe do Produto: EMBALAGEM PARA ESTERILIZAÇÃO BEST CARE

000198

Nome da Empresa:	BIODINAMICA QUIMICA E FARMACEUTICA LTDA		
CNPJ:	84.833.888/0001-33	Autorização:	1029855
Produto:	EMBALAGEM PARA ESTERILIZAÇÃO BEST CARE		
Modelo Produto Médico:	100mmx70m; 120mmx70m; 150mmx70m; 170mmx70m; 200mmx70m; 250mmx70m; 300mmx70m; 120mmx50m; 150mmx50m; 170mmx50m; 200mmx50m; 250mmx50m; 300mmx50m; 350mmx50m; 150mmx160mm; 75mmx200mm; 150mmx200mm; 200mmx250mm; 100mmx260mm; 150mmx270mm; 250mmx300mm; 180mmx300mm; 150mmx320mm; 250mmx350mm; 100mmx400mm; 200mmx400mm; 300mmx100m; 350mmx100m; 400mmx100m; 500mmx100m; 600mmx100m 300mmx400mm; 250mmx480mm; 300mmx500mm; 350mmx500mm; 100mmx580mm; 450mmx600mm 350mmx70m; 400mmx70m; 500mmx70m; 600mmx70m; 50mmx100m; 75mmx100m; 80mmx100m; 400mmx50m; 500mmx50m; 600mmx50m; 50mmx70m; 75mmx70m; 80mmx70m; 90mmx70m; 90mmx100m; 100mmx100m; 120mmx100m; 150mmx100m; 70mmx100m; 200mmx100m; 250mmx100m; Envelopes nas seguintes medidas: 80mmx250mm; 90mmx260mm; 100mmx150mm; 120mmx150mm; Tubulares nas seguintes medidas: 50mmx50m; 75mmx50m; 80mmx50m; 90mmx50m; 100mmx50m;		
Nome Técnico:	Embalagem para Esterilizacao		
Registro:	10298559001		
Processo:	25351.515261/2009-83		
Origem do Produto	FABRICANTE : BIODINAMICA QUIMICA E FARMACEUTICA LTDA - BRASIL DISTRIBUIDOR : BIODINAMICA QUIMICA E FARMACEUTICA LTDA - BRASIL		
Classificação de Risco:	I - BAIXO RISCO		
Vencimento do Registro:	VIGENTE		
			<< VOLTAR

Agência Nacional de Vigilância Sanitária - Setor de Indústria e Abastecimento (SIA) - Trecho 5 - Área Especial 57 - Brasília (DF) - CEP 71205-050 - Tel: (61) 3462-6000 - Disque Saúde: 0 800 61 1997

Copyright © 2003 Anvisa



Institucional Anvisa Divulga Serviços Áreas de Atuação Legislação

Detalhe do Produto: INSTRUMENTOS CIRURGICOS NAO ARTICULADOS CORTANTES TRINKS

000199

Nome da Empresa:	TRINKS INDÚSTRIA DE INSTRUMENTOS ODONTOLÓGICOS LTDA - ME		
CNPJ:	56.323.280/0001-23	Autorização:	8002498
Produto:	INSTRUMENTOS CIRURGICOS NAO ARTICULADOS CORTANTES TRINKS		
Modelo Produto Médico:	<p>0120 ALAVANCA APICAL DIREITA 302 PARA RAÍZES; 0121 ALAVANCA APICAL ESQUERDA 303 PARA RAÍZES; 0122 ALAVANCA APICAL RETA 304 PARA RAÍZES; 0123 ALAVANCA HEIDBRINK Nº 1 RETA PARA RAÍZES; 0124 ALAVANCA HEIDBRINK Nº 2 ESQUERDA PARA RAÍZES; 0125 ALAVANCA HEIDBRINK Nº 3 DIREITA PARA RAÍZES; 0126 ALAVANCA SELDIN DIREITA 11 PARA RAÍZES; 0127 ALAVANCA SELDIN ESQUERDA 1R PARA RAÍZES; 0128 ALAVANCA SELDIN RETA Nº 2 PARA RAÍZES; 0250 CINZEL CIRURGICO BIZELADO; 0251 CINZEL CIRURGICO BIBIZELADO; 0252 CINZEL CIRURGICO GOIVO; 0286 CURETA DE GRACEY N.º 1 - 2; 0287 CURETA DE GRACEY N.º 3 - 4; 0288 CURETA DE GRACEY N.º 5 - 6; 0289 CURETA DE GRACEY N.º 7 - 8; 0290 CURETA DE GRACEY N.º 9 - 10; 0291 CURETA DE GRACEY N.º 11 - 12; 0292 CURETA DE GRACEY N.º 13 - 14; 0293 CURETA DE GRACEY N.º 15 - 16; 0294 CURETA DE GRACEY N.º 17 - 18; 0295 CURETA DE LUCAS N.º 85; 0296 CURETA DE LUCAS N.º 86; 0297 CURETA DE LUCAS N.º 87; 0298 CURETA DE MCCALL N.º 1 - 10; 0299 CURETA DE MCCALL N.º 4 - 8; 0300 CURETA DE MCCALL N.º 7 - 9; 0301 CURETA DE MCCALL N.º 11 - 12; 0302 CURETA DE MCCALL N.º 13 - 14; 0303 CURETA DE MCCALL N.º 17 - 18; 0304 CURETA DE MCCALL N.º 19 - 20; 0308 ESCAVADOR OU ESCARIADOR N.º 0; 0309 ESCAVADOR OU ESCARIADOR N.º 0 INFANTIL; 0310 ESCAVADOR OU ESCARIADOR N.º 5; 0311 ESCAVADOR OU ESCARIADOR N.º 5 INFANTIL; 0312 ESCAVADOR OU ESCARIADOR N.º 11 ½; 0313 ESCAVADOR OU ESCARIADOR N.º 11 ½ INFANTIL; 0314 ESCAVADOR OU ESCARIADOR N.º 14; 0315 ESCAVADOR OU ESCARIADOR N.º 15 INFANTIL; 0316 ESCAVADOR OU ESCARIADOR N.º 16; 0317 ESCAVADOR OU ESCARIADOR N.º 16 INFANTIL; 0318 ESCAVADOR OU ESCARIADOR N.º 17; 0319 ESCAVADOR OU ESCARIADOR N.º 17 INFANTIL; 0320 ESCAVADOR OU ESCARIADOR N.º 18; 0321 ESCAVADOR OU ESCARIADOR N.º 19; 0322 ESCAVADOR OU ESCARIADOR N.º 20; 0323 ESCAVADOR OU ESCARIADOR N.º 19 INFANTIL; 0324 ESCAVADOR OU ESCARIADOR N.º 20 INFANTIL; 0325 ESCAVADOR HASTE LONGA N.º 1 (PARA PULPOTOMIA); 0326 ESCAVADOR HASTE LONGA N.º 2 (PARA PULPOTOMIA); 0327 ESCAVADOR HASTE LONGA N.º 3 (PARA PULPOTOMIA); 0328 ESCAVADOR HASTE LONGA N.º 4 (PARA PULPOTOMIA); 0329 ESCAVADOR HASTE LONGA N.º 5 (PARA PULPOTOMIA); 0330 ESCULPIDOR DISCOID - CLEDID; 0331 ESCULPIDOR DISCOID - CLEDID INFANTIL; 0332 ESCULPIDOR FRAHN SIMPLES N.º 2; 0333 ESCULPIDOR FRAHN SIMPLES N.º 6; 0334 ESCULPIDOR FRAHN SIMPLES N.º 10; 0335 ESCULPIDOR HOLLEMBACK N.º 3; 0336 ESCULPIDOR HOLLEMBACK N.º 3 S; 0337 ESCULPIDOR HOLLEMBACK N.º 3 SS INFANTIL; 0338 ESCULPIDOR LECRON ADULTO; 0339 ESCULPIDOR LECRON INFANTIL; 0340 ESCULPIDOR P. K. THOMAS N.º 1; 0341 ESCULPIDOR P. K. THOMAS N.º 2; 0342 ESCULPIDOR P. K. THOMAS N.º 3; 0343 ESCULPIDOR P. K. THOMAS N.º 4; 0344 ESCULPIDOR P. K. THOMAS N.º 5; 0345 ESCULPIDOR ZAHLE; 0346 ESCULPIDOR HYLIN; 0347 ESCULPIDOR WARD N.º 1; 0348 ESCULPIDOR WARD N.º 2; 0364 EXTRATOR OU DESCOLADOR DE MOLT; 0365 EXTRATOR DE TARTARO Nº 3; 0366 EXTRATOR DE TARTARO Nº 33; 0367 EXTRATOR DE TARTARO Nº 34; 0368 GENGIOTOMO DE KIRKLAND; 0369 GENGIOTOMO DE ORBAN; 0370 LIMA DE SELDIN N.º 11 COM DENTES RETOS; 0371 LIMA DE SELDIN N.º 12 COM DENTES RETOS;</p> <p>0262 CORTANTE BLACK SIMPLES N.º 26 (ENXADA); 0263 CORTANTE BLACK SIMPLES N.º 26 - S (ENXADA); 0264 CORTANTE BLACK SIMPLES N.º 44 (ENXADA); 0265 CORTANTE BLACK SIMPLES N.º 45 (ENXADA); 0266 CORTANTE BLACK SIMPLES N.º 47 (ENXADA); 0267 CORTANTE BLACK SIMPLES N.º 54 (ENXADA); 0268 CORTANTE BLACK SIMPLES N.º 82 (CINZEL); 0269 CORTANTE BLACK SIMPLES N.º 82 - S (CINZEL); 0270 CORTANTE BLACK SIMPLES N.º 85 (CINZEL); 0271 CORTANTE BLACK DUPLO N.º 8 - 9; 0272 CORTANTE BLACK DUPLO N.º 10 - 11; 0273 CORTANTE BLACK DUPLO N.º 12 - 13; 0274 CORTANTE BLACK DUPLO N.º 14 - 15; 0275 CORTANTE BLACK DUPLO N.º 18 - 19; 0276 CORTANTE BLACK DUPLO N.º 22; 0277 CORTANTE BLACK DUPLO N.º 23; 0278 CORTANTE BLACK DUPLO N.º 24; 0279 CORTANTE BLACK DUPLO N.º 25; 0280 CORTANTE BLACK DUPLO N.º 26; 0281 CORTANTE BLACK DUPLO N.º 27; 0282 CORTANTE BLACK DUPLO N.º 28; 0283 CORTANTE BLACK DUPLO N.º 29; 0284 CORTANTE BLACK DUPLO N.º 31; 0285 CORTANTE BLACK DUPLO N.º 32 - 33</p> <p>sindesmótomo</p>		
Registro:	80024980053		
Processo:	25351.392229/2006-12		
Origem do Produto	FABRICANTE : TRINKS INDÚSTRIA DE INSTRUMENTOS ODONTOLÓGICOS LTDA - ME - BRASIL		
Classificação de Risco:	I - BAIXO RISCO		
Vencimento do Registro:	VIGENTE		
			<< VOLTAR

Agência Nacional de Vigilância Sanitária - Setor de Indústria e Abastecimento (SIA) - Trecho 5 - Área Especial S7 - Brasília (DF) - CEP 71205-050 - Tel: (61) 3462-6000 - Disque Saúde: 0 800 61 1997

Copyright © 2003 Anvisa



Agência Nacional
de Vigilância Sanitária
www.anvisa.gov.br

Institucional Anvisa Divulga Serviços Áreas de Atuação Legislação

Detalhe do Produto: BOTICÃO FÓRCEPS ODONTOLÓGICO - SKYNDX

000200

Nome da Empresa:	SKAY INDUSTRIA E COMERCIO DE INSTRUMENTAL CIRURGICO E ODONTOLOGICO LTDA - EPP		
CNPJ:	62.063.003/0001-21	Autorização:	1034840
Produto:	BOTICÃO FÓRCEPS ODONTOLÓGICO - SKYNOX		
Modelo Produto Médico:	Infantil e Adulto		
Registro:	10348400008		
Processo:	25351.739549/2010-18		
Origem do Produto	FABRICANTE : SKAY INDUSTRIA E COMERCIO DE INSTRUMENTAL CIRURGICO E ODONTOLOGICO LTDA - EPP - BRASIL DISTRIBUIDOR : SKAY INDUSTRIA E COMERCIO DE INSTRUMENTAL CIRURGICO E ODONTOLOGICO LTDA - EPP - BRASIL		
Classificação de Risco:	I - BAIXO RISCO		
Vencimento do Registro:	VIGENTE		
			<< VOLTAR

Agência Nacional de Vigilância Sanitária - Setor de Indústria e Abastecimento (SIA) - Trecho 5 - Área Especial 57 - Brasília (DF) - CEP 71205-050 - Tel: (61) 3462-6000 - Disque Saúde: 0 800 61 1997

Copyright © 2003 Anvisa

ha

Detalhe do Produto: FOTOPOLIMERIZADOR

Nome da Empresa:	KONDENTECH INDUSTRIA E COMERCIO ODONTOLOGICOS LTDA - EPP		
CNPJ:	66.525.379/0001-61	Autorização:	8002240
Produto:	FOTOPOLIMERIZADOR		
Modelo Produto Médico:	LED-6		
Registro:	80022409009		
Processo:	25351.155466/2013-49		
Origem do Produto	FABRICANTE : KONDENTECH INDUSTRIA E COMERCIO ODONTOLOGICOS LTDA - EPP - BRASIL DISTRIBUIDOR : KONDENTECH INDUSTRIA E COMERCIO ODONTOLOGICOS LTDA - EPP - BRASIL		
Vencimento do Registro:	09/09/2018		
			<< VOLTAR

Agência Nacional de Vigilância Sanitária - Setor de Indústria e Abastecimento (SIA) - Trecho 5 - Área Especial 57 - Brasília (DF) - CEP 71205-050 - Tel: (61) 3462-6000 - Disque Saúde: 0 800 61 1997

Copyright © 2003 Anvisa

ba

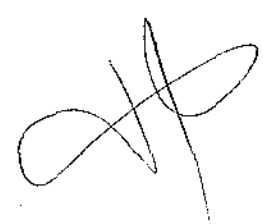

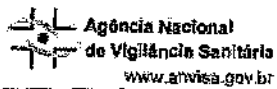

Agência Nacional
de Vigilância Sanitária
www.anvisa.gov.br

Institucional Anvisa Divulga Serviços Áreas de Atuação Legislação

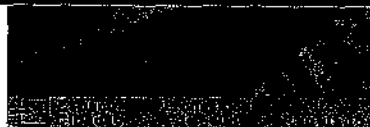

Detalhe do Produto: INTERIM

Nome da Empresa:	BIODINAMICA QUIMICA E FARMACEUTICA LTDA		
CNPJ:	84.833.888/0001-33	Autorização:	1029855
Produto:	INTERIM		
Modelo Produto Médico:	Nenhum Modelo/Apresentação Encontrado(a)!		
Registro:	10298550041		
Processo:	25351.036865/01-37		
Origem do Produto	FABRICANTE : BIODINAMICA QUIMICA E FARMACEUTICA LTDA - BRASIL		
Classificação de Risco:	II - MEDIO RISCO		
Vencimento do Registro:	VIGENTE		

000201

<< VOLTAR

Agência Nacional de Vigilância Sanitária - Setor de Indústria e Abastecimento (SIA) - Trecho 5 - Área Especial 57 - Brasília (DF) - CEP 71205-050 - Tel: (61) 3462-6000 - Disque Saúde: 0 800 61 1997

Copyright © 2003 Anvisa



Agência Nacional
de Vigilância Sanitária
www.anvisa.gov.br

[Institucional](#)
[Anvisa Divulga](#)
[Serviços](#)
[Áreas de Atuação](#)
[Legislação](#)
Detalhe do Produto: Ijis

Nome da Empresa:	DENTSCARE LTDA		
CNPJ:	05.106.945/0001-06	Autorização:	8017231
Produto:	Ijis		
Modelo Produto Médico:	Nenhum Modelo/Apresentação Encontrado(a)!		
Registro:	80172310036		
Processo:	25351,639074/2007-66		
Origem do Produto	FABRICANTE : OENTSCARE LTDA - BRASIL DISTRIBUIDOR : OENTSCARE LTDA - BRASIL		
Classificação de Risco:	II - MEDIO RISCO		
Vencimento do Registro:	VIGENTE		
			<< VOLTAR

000202

Agência Nacional de Vigilância Sanitária - Setor de Indústria e Abastecimento (SIA) -- Trecho 5 -- Área Especial 57 - Brasília (DF) - CEP 71205-050 - Tel: (61) 3462-6000 - Disque Saúde: 0 800 61 1997

Copyright © 2003 Anvisa

Ministério da Saúde



Agência Nacional
de Vigilância Sanitária
www.anvisa.gov.br

Institucional Anvisa Divulga Serviços Áreas de Atuação Legislação

Detalhe do Produto: INJETOR CARPULE TRINKS

Nome da Empresa:	TRINKS INDÚSTRIA DE INSTRUMENTOS ODONTOLÓGICOS LTDA - ME		
CNPJ:	56.323.280/0001-23	Autorização:	8002498
Produto:	INJETOR CARPULE TRINKS		
Modelo Produto Médico:	Nenhum Modelo/Apresentação Encontrado(a)!		
Registro:	80024980057		
Processo:	25351.169626/2007-65		
Origem do Produto	FABRICANTE : TRINKS INDÚSTRIA DE INSTRUMENTOS ODONTOLÓGICOS LTDA - ME - BRASIL		
Classificação de Risco:	II - MEDIO RISCO		
Vencimento do Registro:	VIGENTE		
			<< VOLTAR

000203

Agência Nacional de Vigilância Sanitária - Setor de Indústria e Abastecimento (SIA) - Trecho 5 - Área Especial 57 - Brasília (DF) - CEP 71205-050 - Tel: (61) 3462-6000 - Disque Saúde: 0 800 61 1997

Copyright © 2003 Anvisa

Detalhe do Produto: ÁCIDO-P GEL

Nome da Empresa:	ALLPLAN PRODUTOS ODONTOLÓGICOS		
CNPJ:	17.602.B91/0001-59	Autorização:	B095461
Produto:	ÁCIDO-P GEL		
Modelo Produto Médico:	ÁCIDO-P GEL		
Registro:	80954610006		
Processo:	25351.006856/2014-98		
Origem do Produto	FABRICANTE : Allplan Produtos Odontológicos - BRASIL DISTRIBUIDOR : Allplan Produtos Odontológicos - BRASIL		
Classificação de Risco:	II - MÍDIO RISCO		
Vencimento do Registro:	VIGENTE		
			<< VOLTAR

000204

Agência Nacional de Vigilância Sanitária - Setor de Indústria e Abastecimento (SIA) - Trecho 5 - Área Especial 57 - Brasília (DF) - CEP 71205-050 - Tel: (61) 3462-6000 - Disque Saúde: 0 800 61 1997

Copyright © 2003 Anvisa

Handwritten signature and initials.



Agência Nacional
de Vigilância Sanitária
www.anvisa.gov.br

CONSULTA PRODUTO CORRELATO

Institucional Anvisa Divulga Serviços Áreas de Atuação Legislação

Detalhe do Produto: **CAVI BRUSH**

Nome da Empresa:	DENTSCARE LTDA		
CNPJ:	05.106.945/0001-06	Autorização:	8017231
Produto:	CAVI BRUSH		
Modelo Produto Médico:	CAVI BRUSH EXTRAFINO, CAVI BRUSH FINO, CAVI BRUSH REGULAR, CAVI BRUSH LONGO.		
Nome Técnico:	Materiais Auxiliares de Dentística		
Registro:	80172310005		
Processo:	25024.002698/2003-10		
Origem do Produto	FABRICANTE : DENTSCARE LTDA - BRASIL		
Classificação de Risco:	I - BAIXO RISCO		
Vencimento do Registro:	VIGENTE		
			<< VOLTAR

000205

Agência Nacional de Vigilância Sanitária - Setor de Indústria e Abastecimento (SIA) - Trecho 5 - Área Especial 57 - Brasília (DF) - CEP 71205-050 - Tel: (61) 3462-6000 - Disque Saúde: 0 800 61 1997

Copyright © 2003 Anvisa

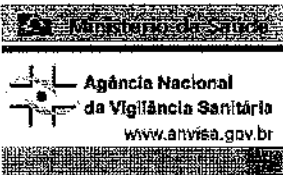

Institucional Anvisa Divulga Serviços Áreas de Atuação Legislação

Detalhe do Produto: PONTAS DIAMANTADAS

Nome da Empresa:	3R INDUSTRIA E COMÉRCIO LTDA		
CNPJ:	02.543.673/0001-13	Autorização:	8067692
Produto:	PONTAS DIAMANTADAS		
	<p>10103.1011 - PONTA DIAMANTADA 1011; 10103.1011F PONTA DIAMANTADA 1011F; 10103.1011FF PONTA DIAMANTADA 1011FF; 10103.1011G PDNTA DIAMANTADA 1011G; 10103.1012 PONTA DIAMANTADA 1012; 10103.1012EC PONTA DIAMANTADA 1012EC; 10103.1012F PONTA DIAMANTADA 1012F; 10103.1012FF PONTA DIAMANTADA 1012FF; 10103.1012G PDNTA DIAMANTADA 1012G; 10103.1012HL PONTA DIAMANTADA 1012HL; 10103.1013 PONTA DIAMANTADA 1013; 10103.1013EC PONTA DIAMANTADA 1013EC; 10103.1013F PDNTA DIAMANTADA 1013F; 10103.1013G PONTA DIAMANTADA 1013G; 10103.1014 PONTA DIAMANTADA 1014; 10103.1014EC PONTA DIAMANTADA 1014EC; 10103.1014F PONTA DIAMANTADA 1014F; 10103.1014FF PDNTA DIAMANTADA 1014FF; 10103.1014G PDNTA DIAMANTADA 1014G; 10103.1014HL PONTA DIAMANTADA 1014HL; 10103.1015 PONTA DIAMANTADA 1015; 10103.1015EC PDNTA DIAMANTADA 1015EC; 10103.1015F PONTA DIAMANTADA 1015F; 10103.1015FF PDNTA DIAMANTADA 1015FF; 10103.1015G PONTA DIAMANTADA 1015G; 10103.1016 PONTA DIAMANTADA 1016; 10103.1016EC PONTA DIAMANTADA 1016EC; 10103.1016F PONTA DIAMANTADA 1016F; 10103.1016FF PONTA DIAMANTADA 1016FF; 10103.1016G PONTA DIAMANTADA 1016G; 10103.1016HL PONTA DIAMANTADA 1016HL; 10103.1017 PONTA DIAMANTADA 1017; 10103.1017G PDNTA DIAMANTADA 1017G; 10103.1017F PONTA DIAMANTADA 1017F; 10103.1017FF PONTA DIAMANTADA 1017F; 10103.1018 PONTA DIAMANTADA 1018; 10103.1019 PDNTA DIAMANTADA 1019; 10103.1019G PONTA DIAMANTADA 1019G; 10103.1019HL PONTA DIAMANTADA 1019HL; 10103.1022 PDNTA DIAMANTADA 1022; 10103.1023 PONTA DIAMANTADA 1023; 10103.1023G PONTA DIAMANTADA 1023G; 10103.1024 PONTA DIAMANTADA 1024; 10103.1024F PDNTA DIAMANTADA 1024F; 10103.1025 PONTA DIAMANTADA 1025; 10103.1031 PONTA DIAMANTADA 1031; 10103.1031F PDNTA DIAMANTADA 1031F; 10103.1032 PDNTA DIAMANTADA 1032; 10103.1032F PDNTA DIAMANTADA 1032F; 10103.1033 PDNTA DIAMANTADA 1033; 10103.1033EC PONTA DIAMANTADA 1033EC; 10103.1033F PONTA DIAMANTADA 1033F; 10103.1033G PONTA DIAMANTADA 1033G; 10103.1034 PDNTA DIAMANTADA 1034; 10103.1034F PONTA DIAMANTADA 1034F; 10103.1034G PONTA DIAMANTADA 1034G;</p> <p>10103.1035 PDNTA DIAMANTADA 1035; 10103.1035EC PONTA DIAMANTADA 1035EC; 10103.1035F PDNTA DIAMANTADA 1035F; 10103.1035G PONTA DIAMANTADA 1035G; 10103.1036 PONTA DIAMANTADA 1036; 10103.1036EC PONTA DIAMANTADA 1036EC; 10103.1036F PONTA DIAMANTADA 1036F; 10103.1036G PDNTA DIAMANTADA 1036G; 10103.1037 PONTA DIAMANTADA 1037; 10103.1042 PONTA DIAMANTADA 1042; 10103.1043 PONTA DIAMANTADA 1043; 10103.1043EC PONTA DIAMANTADA 1043EC; 10103.1044 PONTA DIAMANTADA 1044; 10103.1044EC PONTA DIAMANTADA 1044EC; 10103.1045 PONTA DIAMANTADA 1045; 10103.1046 PONTA DIAMANTADA 1046; 10103.1047 PONTA DIAMANTADA 1047; 10103.1051 PONTA DIAMANTADA 1051; 10103.1050 PONTA DIAMANTADA 1050; 10103.1052 PONTA DIAMANTADA 1052; 10103.1056 PONTA DIAMANTADA 1056; 10103.1056F PONTA DIAMANTADA 1056F; 10103.1061 PONTA DIAMANTADA 1061; 10103.1061F PDNTA DIAMANTADA 1061F; 10103.1062 PDNTA DIAMANTADA 1062; 10103.1063 PONTA DIAMANTADA 1063; 10103.1064 PONTA DIAMANTADA 1064; 10103.1065 PONTA DIAMANTADA 1065; 10103.1065EC PONTA DIAMANTADA 1065EC; 10103.1065G PONTA DIAMANTADA 1065G; 10103.1066 PDNTA DIAMANTADA 1066; 10103.1066EC PONTA DIAMANTADA 1066EC; 10103.1066F PONTA DIAMANTADA 1066F; 10103.1066G PONTA DIAMANTADA 1066G; 10103.1067 PONTA DIAMANTADA 1067; 10103.1090 PDNTA DIAMANTADA 1090; 10103.1090F PONTA DIAMANTADA 1090F; 10103.1090FF PDNTA DIAMANTADA 1090FF; 10103.1090G PDNTA DIAMANTADA 1090G; 10103.1091 PONTA DIAMANTADA 1091; 10103.1091F PONTA DIAMANTADA 1091F; 10103.1092 PDNTA DIAMANTADA 1092; 10103.1092EC PDNTA DIAMANTADA 1092EC; 10103.1092F PONTA DIAMANTADA 1092F; 10103.1092FF PDNTA DIAMANTADA 1092FF; 10103.1092G PONTA DIAMANTADA 1092G; 10103.1093 PONTA DIAMANTADA 1093; 10103.1093EC PDNTA DIAMANTADA 1093EC; 10103.1093F PONTA DIAMANTADA 1093F; 10103.1093FF PDNTA DIAMANTADA 1093FF; 10103.1093EG PDNTA DIAMANTADA 1093EG; 10103.1094 PDNTA DIAMANTADA 1094; 10103.1094EC PONTA DIAMANTADA 1094EC; 10103.1094G PONTA DIAMANTADA 1094G; 10103.1095 PONTA DIAMANTADA 1095; 10103.1095EC PONTA DIAMANTADA 1095EC; 10103.1095F PONTA DIAMANTADA 1095F; 10103.1095G PONTA DIAMANTADA 1095G; 10103.1096 PONTA DIAMANTADA 1096; 10103.1097 PDNTA DIAMANTADA 1097; 10103.1098 PONTA DIAMANTADA 1098;</p> <p>10103.1098EC PONTA DIAMANTADA 1098EC; 10103.1111 PDNTA DIAMANTADA 1111; 10103.1111EC PONTA DIAMANTADA 1111EC; 10103.1111F PDNTA DIAMANTADA 1111F; 10103.1111FF PONTA DIAMANTADA 1111FF; 10103.1111G PONTA DIAMANTADA 1111G; 10103.1112 PONTA DIAMANTADA 1112; 10103.1112F PONTA DIAMANTADA 1112F; 10103.1112FF PONTA DIAMANTADA 1112FF; 10103.1112G PONTA DIAMANTADA 1112G; 10103.1113 PONTA DIAMANTADA 1113; 10103.1113EC PONTA DIAMANTADA 1113EC; 10103.1141 PONTA DIAMANTADA 1141; 10103.1141F PONTA DIAMANTADA 1141F; 10103.1142 PONTA DIAMANTADA 1142; 10103.1144 PONTA DIAMANTADA 1144; 10103.1147 PONTA DIAMANTADA 1147; 10103.1148 PONTA DIAMANTADA 1148; 10103.1149 PDNTA DIAMANTADA 1149; 10103.1150 PONTA DIAMANTADA 1150; 10103.1151 PONTA DIAMANTADA 1151; 10103.1151EC PONTA DIAMANTADA 1151EC; 10103.1151G PDNTA DIAMANTADA 1151G; 10103.1152 PDNTA DIAMANTADA 1152; 10103.1153 PONTA DIAMANTADA 1153; 10103.1164 PONTA DIAMANTADA 1164; 10103.1190 PONTA DIAMANTADA 1190; 10103.1190F PONTA DIAMANTADA 1190F; 10103.1190FF PONTA DIAMANTADA 1190FF; 10103.1191 PONTA DIAMANTADA 1191; 10103.1191F PONTA DIAMANTADA 1191F; 10103.1191FF PONTA DIAMANTADA 1191FF; 10103.1302 PDNTA DIAMANTADA 1302; 10103.1302G PDNTA DIAMANTADA 1302G; 10103.1303 PDNTA DIAMANTADA 1303; 10103.1304 PDNTA DIAMANTADA 1304; 10103.1305 PDNTA DIAMANTADA 1305; 10103.1312 PDNTA DIAMANTADA 1312; 10103.1312G PDNTA DIAMANTADA 1312G; 10103.1320 PONTA DIAMANTADA 1320; 10103.1332 PONTA DIAMANTADA 1332; 10103.1332G PONTA DIAMANTADA 1332G; 10103.1333 PONTA DIAMANTADA 1333; 10103.1333G PONTA DIAMANTADA 1333G; 10103.1342 PDNTA DIAMANTADA 1342;</p>		

000206

10103.1342G PONTA DIAMANTADA 1342G; 10103.1343 PONTA DIAMANTADA 1343; 10103.1343G PONTA DIAMANTADA 1343G; 10103.1377 PONTA DIAMANTADA 1377; 10103.1377F PONTA DIAMANTADA 1377F; 10103.1377FF PONTA DIAMANTADA 1377FF; 10103.1530 PONTA DIAMANTADA 1530; 10103.2046 PONTA DIAMANTADA 2046; 10103.2066 PONTA DIAMANTADA 2066; 10103.2067 PONTA DIAMANTADA 2067; 10103.2067EC PONTA DIAMANTADA 2067EC; 10103.2067F PONTA DIAMANTADA 2067F; 10103.2067FF PONTA DIAMANTADA 2067FF; 10103.2068 PONTA DIAMANTADA 2068; 10103.2068EC PONTA DIAMANTADA 2068EC; 10103.2068F PONTA DIAMANTADA 2068F; 10103.2068FF PONTA DIAMANTADA 2068FF; 10103.2068G PONTA DIAMANTADA 2068G;

10103.2068LM PONTA DIAMANTADA 2068LM; 10103.2068LMG PONTA DIAMANTADA 2068LMG; 10103.2082 PONTA DIAMANTADA 2082; 10103.2094 PONTA DIAMANTADA 2094; 10103.2096 PONTA DIAMANTADA 2096; 10103.2096G PONTA DIAMANTADA 2096G; 10103.2112 PONTA DIAMANTADA 2112; 10103.2113 PONTA DIAMANTADA 2113; 10103.2121 PONTA DIAMANTADA 2121; 10103.2128 PONTA DIAMANTADA 2128; 10103.2130 PONTA DIAMANTADA 2130; 10103.2131 PONTA DIAMANTADA 2131; 10103.2132 PONTA DIAMANTADA 2132; 10103.2133 PONTA DIAMANTADA 2133; 10103.2133F PONTA DIAMANTADA 2133F; 10103.2133FF PONTA DIAMANTADA 2133FF; 10103.2133G PONTA DIAMANTADA 2133G; 10103.2134 PONTA DIAMANTADA 2134; 10103.2134EC PONTA DIAMANTADA 2134EC; 10103.2134F PONTA DIAMANTADA 2134F; 10103.2134FF PONTA DIAMANTADA 2134FF; 10103.2134G PONTA DIAMANTADA 2134G; 10103.2135 PONTA DIAMANTADA 2135; 10103.2135EC PONTA DIAMANTADA 2135EC; 10103.2135F PONTA DIAMANTADA 2135F; 10103.2135FF PONTA DIAMANTADA 2135FF; 10103.2135G PONTA DIAMANTADA 2135G; 10103.2136 PONTA DIAMANTADA 2136; 10103.2136EC PONTA DIAMANTADA 2136EC; 10103.2136F PONTA DIAMANTADA 2136F; 10103.2136FF PONTA DIAMANTADA 2136FF; 10103.2136G PONTA DIAMANTADA 2136G; 10103.2137 PONTA DIAMANTADA 2137; 10103.2137F PONTA DIAMANTADA 2137F; 10103.2137FF PONTA DIAMANTADA 2137FF; 10103.2138 PONTA DIAMANTADA 2138; 10103.2138G PONTA DIAMANTADA 2138G; 10103.2143 PONTA DIAMANTADA 2143; 10103.2143G PONTA DIAMANTADA 2143G; 10103.2144 PONTA DIAMANTADA 2144; 10103.2144G PONTA DIAMANTADA 2144G; 10103.2173 PONTA DIAMANTADA 2173; 10103.2191 PONTA DIAMANTADA 2191; 10103.2191F PONTA DIAMANTADA 2191F; 10103.2200 PONTA DIAMANTADA 2200; 10103.2200F PONTA DIAMANTADA 2200F; 10103.2200FF PONTA DIAMANTADA 2200FF; 10103.2200G PONTA DIAMANTADA 2200G; 10103.2202 PONTA DIAMANTADA 2202; 10103.2202EC PONTA DIAMANTADA 2202EC; 10103.2202F PONTA DIAMANTADA 2202F; 10103.2202FF PONTA DIAMANTADA 2202FF; 10103.2202G PONTA DIAMANTADA 2202G; 10103.2214 PONTA DIAMANTADA 2214; 10103.2214F PONTA DIAMANTADA 2214F; 10103.2214FF PONTA DIAMANTADA 2214FF; 10103.2214G PONTA DIAMANTADA 2214G; 10103.2215 PONTA DIAMANTADA 2215; 10103.2215F PONTA DIAMANTADA 2215F; 10103.2215FF PONTA DIAMANTADA 2215FF; 10103.2215G PONTA DIAMANTADA 2215G; 10103.2223 PONTA DIAMANTADA 2223; 10103.2224 PONTA DIAMANTADA 2224; 10103.3016 PONTA DIAMANTADA 3016; 10103.3016G PONTA DIAMANTADA 3016G; 10103.3016HL PONTA DIAMANTADA 3016HL;

000207

10103.3017 PONTA DIAMANTADA 3017; 10103.3017G PONTA DIAMANTADA 3017G; 10103.3017HL PONTA DIAMANTADA 3017HL; 10103.3018EC PONTA DIAMANTADA 3018EC; 10103.3018F PONTA DIAMANTADA 3018F; 10103.3018FF PONTA DIAMANTADA 3018FF; 10103.3018HL PONTA DIAMANTADA 3018HL; 10103.3018HLF PONTA DIAMANTADA 3018HLF; 10103.3038 PONTA DIAMANTADA 3038; 10103.3038G PONTA DIAMANTADA 3038G; 10103.3049 PONTA DIAMANTADA 3049; 10103.3049G PONTA DIAMANTADA 3049G; 10103.3051 PONTA DIAMANTADA 3051; 10103.3052 PONTA DIAMANTADA 3052; 10103.3053 PONTA DIAMANTADA 3053; 10103.3053F PONTA DIAMANTADA 3053F; 10103.3053G PONTA DIAMANTADA 3053G; 10103.3054 PONTA DIAMANTADA 3054; 10103.3059 PONTA DIAMANTADA 3059; 10103.3068G PONTA DIAMANTADA 3068G; 10103.3069 PONTA DIAMANTADA 3069; 10103.3069EC PONTA DIAMANTADA 3069EC; 10103.3069F PONTA DIAMANTADA 3069F; 10103.3069FF PONTA DIAMANTADA 3069FF; 10103.3069G PONTA DIAMANTADA 3069G; 10103.3070 PONTA DIAMANTADA 3070; 10103.3070F PONTA DIAMANTADA 3070F; 10103.3070G PONTA DIAMANTADA 3070G; 10103.3071 PONTA DIAMANTADA 3071; 10103.3071F PONTA DIAMANTADA 3071F; 10103.3071EC PONTA DIAMANTADA 3071EC; 10103.3071G PONTA DIAMANTADA 3071G; 10103.3082 PONTA DIAMANTADA 3082; 10103.3083 PONTA DIAMANTADA 3083; 10103.3097 PONTA DIAMANTADA 3097; 10103.3097EC PONTA DIAMANTADA 3097EC; 10103.3097F PONTA DIAMANTADA 3097F; 10103.3098 PONTA DIAMANTADA 3098; 10103.3098EC PONTA DIAMANTADA 3098EC; 10103.3098F PONTA DIAMANTADA 3098F; 10103.3098FF PONTA DIAMANTADA 3098FF; 10103.3098G PONTA DIAMANTADA 3098G; 10103.3098LM PONTA DIAMANTADA 3098LM; 10103.3098LMG PONTA DIAMANTADA 3098LMG; 10103.3099 PONTA DIAMANTADA 3099; 10103.3099G PONTA DIAMANTADA 3099G; 10103.3099LM PONTA DIAMANTADA 3099LM; 10103.3100 PONTA DIAMANTADA 3100; 10103.3100G PONTA DIAMANTADA 3100G; 10103.3101 PONTA DIAMANTADA 3101; 10103.3101G PONTA DIAMANTADA 3101G; 10103.3112 PONTA DIAMANTADA 3112; 10103.3112FF PONTA DIAMANTADA 3112FF; 10103.3113 PONTA DIAMANTADA 3113; 10103.3113F PONTA DIAMANTADA 3113F; 10103.3113FF PONTA DIAMANTADA 3113FF; 10103.3113G PONTA DIAMANTADA 3113G; 10103.3117 PONTA DIAMANTADA 3117; 10103.3117G PONTA DIAMANTADA 3117G; 10103.3118 PONTA DIAMANTADA 3118; 10103.3118EC PONTA DIAMANTADA 3118EC; 10103.3118F PONTA DIAMANTADA 3118F; 10103.3118FF PONTA DIAMANTADA 3118FF; 10103.3118G PONTA DIAMANTADA 3118G; 10103.3119 PONTA DIAMANTADA 3119; 10103.3122 PONTA DIAMANTADA 3122; 10103.3122EC PONTA DIAMANTADA 3122EC; 10103.3122F PONTA DIAMANTADA 3122F; 10103.3122FF PONTA DIAMANTADA 3122FF; 10103.3122G PONTA DIAMANTADA 3122G; 10103.3127 PONTA DIAMANTADA 3127; 10103.3127F PONTA DIAMANTADA 3127F; 10103.3127G PONTA DIAMANTADA 3127G; 10103.3131 PONTA DIAMANTADA 3131; 10103.3131F PONTA DIAMANTADA 3131F; 10103.3131FF PONTA DIAMANTADA 3131FF; 10103.3138 PONTA DIAMANTADA 3138; 10103.3138F PONTA DIAMANTADA 3138F; 10103.3138FF PONTA DIAMANTADA 3138FF; 10103.3138G PONTA DIAMANTADA 3138G; 10103.3139 PONTA DIAMANTADA 3139; 10103.3139F PONTA DIAMANTADA 3139F; 10103.3139FF PONTA DIAMANTADA 3139FF; 10103.3139G PONTA DIAMANTADA 3139G; 10103.3145 PONTA DIAMANTADA 3145;

ha

Modelo Produto Médico:

10103.3145F PONTA DIAMANTADA 3145F; 10103.3146 PONTA DIAMANTADA 3146; 10103.3148 PONTA DIAMANTADA 3148; 10103.3168 PONTA DIAMANTADA 3168; 10103.3168F PONTA DIAMANTADA 3168F; 10103.3168FF PONTA DIAMANTADA 3168FF; 10103.3168G PONTA DIAMANTADA 3168G; 10103.3193 PONTA DIAMANTADA 3193; 10103.3193G PONTA DIAMANTADA 3193G; 10103.3195 PONTA DIAMANTADA 3195; 10103.3195EC PONTA DIAMANTADA 3195EC; 10103.3195F PONTA DIAMANTADA 3195F; 10103.3195FF PONTA DIAMANTADA 3195FF; 10103.3195G PONTA DIAMANTADA 3195G; 10103.3196 PONTA DIAMANTADA 3196; 10103.3197 PONTA DIAMANTADA 3197; 10103.3198 PONTA DIAMANTADA 3198; 10103.3198FF PONTA DIAMANTADA 3198FF; 10103.3200 PONTA DIAMANTADA 3200; 10103.3203 PONTA DIAMANTADA 3203; 10103.3203F PONTA DIAMANTADA 3203F; 10103.3203FF PONTA DIAMANTADA 3203FF; 10103.3205 PONTA DIAMANTADA 3205; 10103.3205F PONTA DIAMANTADA 3205F; 10103.3205FF PONTA DIAMANTADA 3205FF; 10103.3205G PONTA DIAMANTADA 3205G; 10103.3207 PONTA DIAMANTADA 3207; 10103.3207EC PONTA DIAMANTADA 3207EC; 10103.3207F PONTA DIAMANTADA 3207F; 10103.3213 PONTA DIAMANTADA 3213; 10103.3213G PONTA DIAMANTADA 3213G; 10103.3215 PONTA DIAMANTADA 3215; 10103.3215F PONTA DIAMANTADA 3215F; 10103.3215FF PONTA DIAMANTADA 3215FF; 10103.3216 PONTA DIAMANTADA 3216; 10103.3216F PONTA DIAMANTADA 3216F; 10103.3216FF PONTA DIAMANTADA 3216FF; 10103.3216G PONTA

	DIAMANTADA PM721; 10103.PM721F PONTA DIAMANTADA PM721; 10103.PM721G PONTA DIAMANTADA PM721; 10103.PM730 PONTA DIAMANTADA PM730; 10103.PM740 PONTA DIAMANTADA PM740; 10103.PM740F PONTA DIAMANTADA PM740; 10103.PM740G PONTA DIAMANTADA PM740; 10103.PM744 PONTA DIAMANTADA PM744; 10103.PM744G PONTA DIAMANTADA PM744; 10103.PM859 PONTA DIAMANTADA PM859; 10103.PM859G PONTA DIAMANTADA PM859;
Registro:	80676920015
Processo:	25351.191510/2013-61
Origem do Produto	FABRICANTE : 3R INDUSTRIA E COMERCIO LTDA - BRASIL
Classificação de Risco:	II - MEDIO RISCO
Vencimento do Registro:	VIGENTE

<< VOLTAR

000209

Agência Nacional de Vigilância Sanitária - Setor de Indústria e Abastecimento (SIA) - Trecho 5 - Área Especial 57 - Brasília (DF) - CEP 71205-050 - Tel: (61)
3462-6000 - Disque Saúde: 0 800 61 1997

Copyright © 2003 Anvisa



Agência Nacional
de Vigilância Sanitária
www.anvisa.gov.br

Institucional Anvisa Divulga Serviços Áreas de Atuação Legislação

Detalhe do Produto: BRDCAS DE AÇO CARBONO

Nome da Empresa:	DENTSPLY IND.COM. LTDA	000210	
CNPJ:	31.116.239/0001-55	Autorização:	8019688
Produto:	BRDCAS DE AÇO CARBONO		
Modelo Produto Médico:	Brocas de Acabamento (formas Esférica, Oval, Pêra, Chama, Cônica e Botão; calibres 010, 012, 014, 016, 018, 021, 023, 025, 027, 029, 031, 033, 035, 037 ou 040; comprimento de 22,5mm); Brocas Batt Cônica (calibres 012, 014, 016, 018, 021 ou 023; comprimentos de 22,5mm e 28mm); Brocas LN (calibre 06 e comprimento de 28mm); Brocas Cônicas Picotadas (calibres 007, 008, 009, 010, 012, 014, 016, 018, 021, 023 ou 025; comprimentos 22,5mm, 28mm e 44,5mm); Brocas Esféricas (calibres 005, 006, 007, 008, 009, 010, 012, 014, 016, 018, 021, 023, 025, 027, 029, 031, 033, 035, 037, 040 ou 042; comprimentos 22,5mm, 28mm e 44,5mm); Brocas Cone Invertido (calibres 006, 007, 008, 009, 010, 012, 014, 016, 018, 021, 023, 025, 027 ou 029; comprimentos 22,5mm, 28mm e 44,5mm); Brocas Cilíndricas Redondas (calibres 007, 008, 009, 010, 012, 014, 016, 018, 021 ou 023 nos comprimentos 22,5mm, 28mm e 44,5mm); Brocas Cilíndricas Picotadas (calibres 006, 007, 008, 009, 010, 012, 014, 016, 018, 021, 023, 025, 027 ou 029; comprimentos 22,5mm, 28mm, 44,5mm).		
Registro:	80196880199		
Processo:	25351.042917/2004-64		
Origem do Produto	FABRICANTE : MAILLEFER INSTRUMENTS TRADING S.À.R.L - SUÍÇA		
Classificação de Risco:	I - BAIXO RISCO		
Vencimento do Registro:	VIGENTE		
			<< VOLTAR

Agência Nacional de Vigilância Sanitária - Setor de Indústria e Abastecimento (SIA) - Trecho 5 - Área Especial 57 - Brasília (DF) - CEP 71205-050 - Tel: (61) 3462-6000 - Disque Saúde: 0 800 61 1997

Copyright © 2003 Anvisa



Agência Nacional
de Vigilância Sanitária
www.anvisa.gov.br

Institucional Anvisa Divulga Serviços Áreas de Atuação Legislação

Detalhe do Produto: **RESIGLASS R**

Nome da Empresa:	BIODINAMICA QUIMICA E FARMACEUTICA LTDA		
CNPJ:	B4.833.888/0001-33	Autorização:	1029855 000211
Produto:	RESIGLASS R		
Modelo Produto Médico:	Nenhum Modelo/Apresentação Encontrado(a)!		
Registro:	10298550068		
Processo:	25351.319676/2006-19		
Origem do Produto	FABRICANTE : BIODINAMICA QUIMICA E FARMACEUTICA LTDA - BRASIL DISTRIBUIDOR : BIODINAMICA QUIMICA E FARMACEUTICA LTDA - BRASIL		
Classificação de Risco:	II - MEDIO RISCO		
Vencimento do Registro:	VIGENTE		
			<< VOLTAR

Agência Nacional de Vigilância Sanitária - Setor de Indústria e Abastecimento (SIA) - Trecho 5 - Área Especial 57 - Brasília (DF) - CEP 71205-050 - Tel: (61) 3462-6000 - Disque Saúde: 0 800 61 1997

Copyright © 2003 Anvisa

ha



Agência Nacional
de Vigilância Sanitária
www.anvisa.gov.br

Institucional Anvisa Divulga Serviços Áreas de Atuação Legislação

Detalhe do Produto: ESCOVA DE ROBSON PREVEN

Nome da Empresa:	PREVEN INDÚSTRIA E COMÉRCIO DE PRODUTOS ODONTOLÓGICOS - EIRELI - EPP		
CNPJ:	01.739.415/0001-44	Autorização:	8008962
Produto:	ESCOVA DE ROBSON PREVEN		
Modelo Produto Médico:	Nenhum Modelo/Apresentação Encontrado(a)		
Registro:	80089620009		
Processo:	25351.466554/2006-11		
Origem do Produto	FABRICANTE : PREVEN INDÚSTRIA E COMÉRCIO DE PRODUTOS ODONTOLÓGICOS - EIRELI - EPP - BRASIL DISTRIBUIDOR : PREVEN INDÚSTRIA E COMÉRCIO DE PRODUTOS ODONTOLÓGICOS - EIRELI - EPP - BRASIL		
Classificação de Risco:	I - BAIXO RISCO		
Vencimento do Registro:	VIGENTE		
			<< VOLTAR

000212

Agência Nacional de Vigilância Sanitária - Setor de Indústria e Abastecimento (SIA) - Trecho 5 - Área Especial 57 - Brasília (DF) - CEP 71205-050 - Tel: (61) 3462-6000 - Disque Saúde: 0 800 61 1997

Copyright © 2003 Anvisa

[Handwritten signature]
1/1

Consultas / Produtos para Saúde / Detalhes

Detalhes do Produto

Nome da Empresa	DPO-IMP. EXP. E COM. DE PROD. DDDNTOLÓGICOS LTDA		
CNPJ	00.969.561/0001-01	Autorização	1.03.364-6
Produto	FID DE SUTURA SEDA		

Modelo Produto Médico

MODELOS DE FIO DE SUTURA SEDA BEST CARE: 3/8 CIRCULAR - CT (números 1-0, 2-0, 3-0, 4-0 ou 5-0) e 1/2 CIRCULAR - MR (números 3-0 ou 4-0). Comprimento do fio: 45cm ou 75cm. APRESENTAÇÃO COMERCIAL: caixas contendo 12 ou 24 unidades embaladas individualmente. Produto esterilizado por radiação gama.

000213

Nome Técnico	Fio de Sutura
Registro	10336460105
Processo	25351.901246/2016-83
Origem do Produto	• FABRICANTE: BDP - BIODINÂMICA DENTAL PRODUCTS LDA - PORTUGAL
Classificação de Risco	II - MEDIO RISCO
Vencimento do Registro	VIGENTE

Voltar



Agência Nacional
de Vigilância Sanitária
www.anvisa.gov.br

Institucional Anvisa Divulga Serviços Áreas de Atuação Legislação

000214

Detalhe do Produto: ENDO ICE

Nome da Empresa:	MAQUIRA INDÚSTRIA DE PRDDUTOS DDDNTOLÓGICOS LTDA		
CNPJ:	05.823.205/0001-90	Autorização:	8032240
Produto:	ENDO ICE		
Modelo Produto Médico:	Nenhum Modelo/Apresentação Encontrado(a)!		
Registro:	80322400009		
Processo:	25351.007274/2008-36		
Origem do Produto	FABRICANTE : MAQUIRA INDÚSTRIA DE PRODUTOS ODONTOLÓGICOS LTDA - BRASIL DISTRIBUIDOR : MAQUIRA INDÚSTRIA DE PRODUTOS ODONTOLÓGICOS LTDA - BRASIL		
Classificação de Risco:	II - MEDIO RISCO		
Vencimento do Registro:	VIGENTE		
			<< VOLTAR

Agência Nacional de Vigilância Sanitária - Setor de Indústria e Abastecimento (SIA) - Trecho 5 - Área Especial 57 - Brasília (DF) - CEP 71205-050 - Tel: (61) 3462-6000 - Disque Saúde: 0 800 61 1997

Copyright © 2003 Anvisa



Agência Nacional
de Vigilância Sanitária
www.anvisa.gov.br

CONSULTA PRODUTO CORRELATO

Institucional Anvisa Divulga Serviços Áreas de Atuação Legislação

Detalhe do Produto: CONTRA ANGULO CALU

000215

Nome da Empresa:	CALÚ - INDUSTRIA, EXPORTAÇÃO E IMPORTAÇÃO DE EQUIP. ODONTOLÓGICOS LTDA - EPP		
CNPJ:	52.393.246/0001-74	Autorização:	1043929
Produto:	CONTRA ANGULO CALU		
Modelo Produto Médico:	INTRA		
Nome Técnico:	Instrumentos de Mão Odontológicos		
Registro:	10439290008		
Processo:	25351.346989/2007-21		
Origem do Produto	FABRICANTE : CALÚ - INDUSTRIA, EXPORTAÇÃO E IMPORTAÇÃO DE EQUIP. ODONTOLÓGICOS LTDA - EPP - BRASIL DISTRIBUIDOR : CALÚ - INDUSTRIA, EXPORTAÇÃO E IMPORTAÇÃO DE EQUIP. ODONTOLÓGICOS LTDA - EPP - BRASIL		
Classificação de Risco:	II - MÉDIO RISCO		
Vencimento do Registro:	VIGENTE		
			<< VOLTAR

Agência Nacional de Vigilância Sanitária - Setor de Indústria e Abastecimento (SIA) - Trecho 5 - Área Especial 57 - Brasília (DF) - CEP 71205-050 - Tel: (61) 3462-6000 - Disque Saúde: 0 800 61 1997

Copyright © 2003 Anvisa

Detalhe do Produto: HYDCAL CIMENTO DE HIDROXIDO DE CALCIO

Nome da Empresa:	TECHNEW COMÉRCIO E INDÚSTRIA LTDA.			000216
CNPJ:	31.258.478/0001-40	Autoreização:	8001552	
Produto:	HYDCAL CIMENTO DE HIDROXIDO DE CALCIO			
Modelo Produto Médico:	Nenhum Modelo/Apresentação Encontrado(a)!			
Registro:	80015520014			
Processo:	25351.001829/02-98			
Origem do Produto	FABRICANTE : TECHNEW COMÉRCIO E INDÚSTRIA LTDA. - BRASIL			
Classificação de Risco:	II - MEDIO RISCO			
Vencimento do Registro:	VIGENTE			
				<< VOLTAR

Agência Nacional de Vigilância Sanitária - Setor de Indústria e Abastecimento (SIA) - Trecho 5 - Área Especial 57 - Brasília (DF) - CEP 71205-050 - Tel: (61) 3462-6000 - Disque Saúde: 0 800 61 1997

Copyright © 2003 Anvisa



Agência Nacional de Vigilância Sanitária
www.anvisa.gov.br

Consulta de Produtos Notificados

Institucional Anvisa Divulga Serviços Áreas de Atuação Legislação

Produtos Notificados da área de Cosméticos

000217

Foram encontrados 1 registros.

NOVA CONSULTA

Assunto	Processo	Transação	Expediente	Produto	Empresa	Situação	Vencimento
2700 - Notificação de Produto Grau I Nacional	25351.496552/2012-02	7288622012	0712475129	FIO DENTAL HILLO CLINICO	36.289.924/0001-05 HILLO INDUSTRIA E COMERCIO LTDA ME	Produto Notificado	03/09/2017

NOVA CONSULTA

SIA, Trecho 5, Área Especial 57, Bloco B, Térreo Brasília -DF - CEP: 71205-050 - Central de Atendimento Anvisa - 0800.642.9782

Copyright © ANVISA. Todos os direitos reservados.

Handwritten mark

Handwritten signature



Agência Nacional
de Vigilância Sanitária
www.anvisa.gov.br

Institucional Anvisa Divulga Serviços Áreas de Atuação Legislação

Detalhe do Produto: DUOFLUORID XII

Nome da Empresa:	DENTSCARE LTDA		
CNPJ:	05.106.945/0001-06	Auto rização:	8017231
Produto:	DUOFLUORID XII		
Modelo Produto Médico:	Nenhum Modelo/Apresentação Encontrado(a)!		
Registro:	B0172310027		
Processo:	25351.452298/2005-01		
Origem do Produto	FABRICANTE : DENTSCARE LTDA - BRASIL DISTRIBUIDOR : FGM PRODUTOS ODONTOLÓGICOS LTDA-ME - BRASIL		
Classificação de Risco:	I - BAIXO RISCO		
Vencimento do Registro:	VIGENTE		
			<< VOLTAR

00218

Agência Nacional de Vigilância Sanitária - Setor de Indústria e Abastecimento (SIA) - Trecho 5 - Área Especial 57 - Brasília (DF) - CEP 71205-050 - Tel: (61) 3462-6000 - Disque Saúde: 0 800 61 1997

Copyright © 2003 Anvisa

Handwritten signature



Agência Nacional
de Vigilância Sanitária
www.anvisa.gov.br

Institucional Anvisa Divulga Serviços Áreas de Atuação Legislação

Detalhe do Produto: FAMÍLIA DE LIGAS PARA AMÁLGAMA

Nome da Empresa:	METALMS INDUSTRIAL BRASILEIRA DE METAIS LTDA		
CNPJ:	08.049.419/0001-40	Autorização:	8060308
Produto:	FAMÍLIA DE LIGAS PARA AMÁLGAMA		
Modelo Produto Médico:	Silveralloy; Duxalloy.		
Registro:	80603080001		
Processo:	2S351.188450/2010-40		
Origem do Produto	FABRICANTE : METALMS INDUSTRIAL BRASILEIRA DE METAIS LTDA - BRASIL DISTRIBUIDOR : METALMS INDUSTRIAL BRASILEIRA DE METAIS LTDA - BRASIL		
Classificação de Risco:	II - MEDIO RISCO		
Vencimento do Registro:	VIGENTE		
			<< VOLTAR

000219

Agência Nacional de Vigilância Sanitária - Setor de Indústria e Abastecimento (SIA) -- Trecho 5 -- Área Especial 57 - Brasília (DF) - CEP 71205-050 - Tel: (61) 3462-6000 - Disque Saúde: 0 800 61 1997

Copyright © 2003 Anvisa

ba

[Handwritten signature]



Agência Nacional
de Vigilância Sanitária
www.anvisa.gov.br

Institucional Anvisa Divulga Serviços Áreas de Atuação Legislação

Detalhe do Produto: BANDA MATRIZ

Nome da Empresa:	MAQUIRA INDÚSTRIA DE PRODUTOS ODONTOLÓGICOS LTDA		
CNPJ:	05.823.205/0001-90	Autorização:	8032240
Produto:	BANDA MATRIZ		
Modelo Produto Médico:	BANDA MATRIZ 5 mm X 50 cm BANDA MATRIZ 5 mm X 1 m BANDA MATRIZ 5 mm X 3 m BANDA MATRIZ 7 mm X 50 cm BANDA MATRIZ 7 mm X 1 m BANDA MATRIZ 7 mm X 3 m		
Registro:	80322400069		
Processo:	25351.666564/2012-38		
Origem do Produto	FABRICANTE : MAQUIRA INDÚSTRIA DE PRODUTOS ODONTOLÓGICOS LTDA - BRASIL		
Classificação de Risco:	II - MEDIO RISCO		
Vencimento do Registro:	VIGENTE		
			<< VOLTAR

000220

Agência Nacional de Vigilância Sanitária - Setor de Indústria e Abastecimento (SIA) - Trecho 5 - Área Especial 57 - Brasília (DF) - CEP 71205-050 - Tel: (61) 3462-6000 - Disque Saúde: 0 800 61 1997

Copyright © 2003 Anvisa



Agência Nacional
de Vigilância Sanitária
www.anvisa.gov.br

Institucional Anvisa Divulga Serviços Áreas de Atuação Legislação

Detalhe do Produto: MOLDEIRA DE CERA COM ESPUMA DE POLIURETANO TECHNEW

Nome da Empresa:	TECHNEW COMÉRCIO E INDÚSTRIA LTDA.		
CNPJ:	31.258.478/0001-40	Autorização:	8001552
Produto:	MDLDEIRA DE CERA COM ESPUMA DE POLIURETANO TECHNEW		
Modelo Produto Médico:	Modelos: azul (6 a 12 anos de 9,7 cm x 3 cm) e amarelo (3 a 6 anos de 8,5 cm x 3 cm).		
Registro:	80015520007		
Processo:	25351.022953/01-24		
Origem do Produto	FABRICANTE : TECHNEW COMÉRCIO E INDÚSTRIA LTDA. - BRASIL		
Classificação de Risco:	I - BAIXO RISCO		
Vencimento do Registro:	VIGENTE		
			<< VOLTAR

000221

Agência Nacional de Vigilância Sanitária - Setor de Indústria e Abastecimento (SIA) - Trecho 5 - Área Especial 57 - Brasília (DF) - CEP 71205-050 - Tel: (61) 3462-6000 - Disque Saúde: 0 800 61 1997

Copyright © 2003 Anvisa



Agência Nacional
de Vigilância Sanitária
www.anvisa.gov.br

Institucional Anvisa Divulga Serviços Áreas de Atuação Legislação

Detalhe do Produto: PASTA DE POLIMENTO DIAMOND

Nome da Empresa:	DENTSCARE LTDA		
CNPJ:	05.106.945/0001-06	Autorização:	8017231
Produto:	PASTA DE POLIMENTO DIAMOND		
Modelo Produto Médico:	Diamond AC I		
	Diamond AC II		
	Diamond M		
	Diamond R		
Registro:	80172310003		
Processo:	25351.070324/2003-15		
Origem do Produto	FABRICANTE : DENTSCARE LTDA - BRASIL DISTRIBUIDOR : FGM PRODUTOS ODONTOLÓGICOS LTDA-ME - BRASIL		
Classificação de Risco:	I - BAIXO RISCO		
Vencimento do Registro:	VIGENTE		
			<< VOLTAR

000222

Agência Nacional de Vigilância Sanitária - Setor de Indústria e Abastecimento (SIA) - Trecho 5 - Área Especial 57 - Brasília (DF) - CEP 71205-050 - Tel: (61) 3462-6000 - Disque Saúde: 0 800 61 1997

Copyright © 2003 Anvisa



Agência Nacional
de Vigilância Sanitária
www.anvisa.gov.br

Institucional Anvisa Divulga Serviços Áreas de Atuação Legislação

Detalhe do Produto: **PROPHYCARE**

Nome da Empresa:	ALLPLAN PRODUTOS DENTOLÓGICOS		
CNPJ:	17.602.891/0001-59	Autorização:	8095461
Produto:	PROPHYCARE		
Modelo Produto Médico:	Sisnaga plástica laminada com 10g, 20g, 30g, 40g, 50g, 90g, 100g ou 150g de PROPHYCARE nos sabores Tutti Frutti, Menta, Morango e Uva.		
Registro:	80954610002		
Processo:	25351.732275/2013-27		
Origem do Produto			
Classificação de Risco:	I - BAIXO RISCO		
Vencimento do Registro:	VIGENTE		
			<< VOLTAR

000223

Agência Nacional de Vigilância Sanitária - Setor de Indústria e Abastecimento (SIA) - Trecho 5 - Área Especial 57 - Brasília (DF) - CEP 71205-050 - Tel: (61) 3462-6000 - Disque Saúde: 0 800 61 1997

Copyright © 2003 Anvisa

Detalhe do Produto: INSTRUMENTOS CIRURGICOS NAO ARTICULADOS NAO CORTANTES TRINKS

Nome da Empresa:	TRINKS INDÚSTRIA DE INSTRUMENTOS DODONTOLÓGICOS LTDA - ME
CNPJ:	56.323.280/0001-23 Autorização: 8002498
Produto:	INSTRUMENTOS CIRURGICOS NAO ARTICULADOS NAO CORTANTES TRINKS
Modelo Produto Médico:	<p>0100 AFASTADOR DE MEAD; 0101 AFASTADOR FARABEUFBABY (7 X 100 mm); 0102 AFASTADOR FARABEUFBABY INFANTIL (10 X 120 mm); 0103 AFASTADOR FARABEUFBADULT (13 X 125 mm); 0104 AFASTADOR MINESOTA; 0105 AFASTADOR VOLKMANN COM 2 DENTES 14,5 cm DODONTOLÓGICO; 0106 AFASTADOR VOLKMANN COM 3 DENTES 14,5 cm DODONTOLÓGICO; 0107 AFASTADOR VOLKMANN COM 4 DENTES 14,5 cm DODONTOLÓGICO; 0200 CABO P/ BISTURI N.º 3 INDX 13 cm P/ LAMINAS N.º 10 A 17; 0201 CABO P/ BISTURI N.º 4 INDX 14 cm P/ LAMINAS N.º 18 A 36; 0202 CABO P/ ESPELHO ODONTOLÓGICO; 0203 APLICADOR DYCAL DUPLA ANGULAR; 0204 APLICADOR DYCAL DUPLA RETO; 0205 APLICADOR DYCAL DUPLA INFANTIL; 0206 APLICADOR DYCAL SIMPLES; 0207 APLICADOR BENNETT (QUADRUPLO); 0208 BRUNIDOR SIMPLES N.º 28; 0209 BRUNIDOR SIMPLES N.º 29; 0210 BRUNIDOR SIMPLES N.º 31; 0211 BRUNIDOR SIMPLES N.º 33; 0212 BRUNIDOR "2" N.º 1 DUPLA; 0213 BRUNIDOR "Z" N.º 1 DUPLA INFANTIL; 0214 BRUNIDOR "2" N.º 2 DUPLA; 0215 BRUNIDOR "Z" N.º 3 DUPLA; 0216 BRUNIDOR "2" N.º 4 DUPLA; 0217 CALCADOR CLEVANT N.º 21; 0218 CALCADOR CLEVANT N.º 21 INFANTIL; 0219 CALCADOR CLEVANT N.º 21 - B; 0220 CALCADOR HOLLENBACK N.º 1; 0221 CALCADOR HOLLENBACK N.º 1 INFANTIL; 0222 CALCADOR HOLLENBACK N.º 2; 0223 CALCADOR HOLLENBACK N.º 3; 0224 CALCADOR HOLLENBACK N.º 4; 0225 CALCADOR HOLLENBACK N.º 5; 0226 CALCADOR HOLLENBACK N.º 6; 0227 CALCADOR HOLLENBACK N.º 7; 0228 CALCADOR EAMES; 0229 CALCADOR PAIVA SIMPLES N.º 1; 0230 CALCADOR PAIVA SIMPLES N.º 2; 0231 CALCADOR PAIVA SIMPLES N.º 3; 0232 CALCADOR PAIVA SIMPLES N.º 4; 0233 CALCADOR RABO DE PEIXE P/ DRTDODONTIA; 0234 CALCADOR "6331" N.º 1; 0235 CALCADOR "6331" N.º 2; 0236 CALCADOR "6331" N.º 5; 0237 CALCADOR "6331" N.º 5 - A; 0238 CALCADOR "6332" N.º 1; 0239 CALCADOR "6332" N.º 2; 0240 CALCADOR "6332" N.º 3; 0241 CALCADOR "6332" N.º 4; 0242 CALCADOR "6335" N.º 1 WHITE (P/SILICATO); 0243 CALCADOR "6335" N.º 1 WHITE (P/SILICATO) INFANTIL; 0244 CALCADOR "6335" N.º 2 WHITE; 0245 CALCADOR "6335" N.º 3 WHITE; 0246 CALCADOR "6337" N.º 1 (WDDSDN); 0247 CALCADOR "6337" N.º 2 (WDDSDN); 0248 CALCADOR "6337" N.º 2 INFANTIL (WDDSDN); 0249 CALCADOR "6337" N.º 3 (WDDSDN);</p> <p>0253 CONDENSADOR ALASTIK (P/ORTODONTIA); 0254 CONDENSADOR WARD N.º 1; 0255 CONDENSADOR WARD N.º 1 INFANTIL; 0256 CONDENSADOR WARD N.º 2; 0257 CONDENSADOR WARD N.º 3; 0258 CONDENSADOR WARD N.º 4; 0259 CONDENSADOR WARD N.º 5; 0260 CONDENSADOR WARD N.º 6; 0305 DESTACA PERIDESTEO DE MEAD; 0306 DOBRADOR DE AMARRILHO N.º 1 (PARA DRTDODONTIA); 0307 DOBRADOR DE AMARRILHO N.º 2 (PARA DRTDODONTIA); 0349 ESPATULA DE FREER; 0350 ESPATULA DE SILICATO N.º 1 INFANTIL; 0351 ESPATULA SIMPLES N.º 13; 0352 ESPATULA SIMPLES N.º 22; 0353 ESPATULA SIMPLES N.º 24; 0354 ESPATULA SIMPLES N.º 36; 0355 ESPATULA DUPLA N.º 7; 0356 ESPATULA DUPLA N.º 31; 0357 ESPATULA DUPLA N.º 50; 0358 ESPATULA DUPLA N.º 60; 0359 ESPATULA DUPLA N.º 62; 0360 ESPATULA DUPLA N.º 70; 0361 ESPATULA DUPLA N.º 72; 0362 ESPATULA DUPLA N.º 74; 0363 ESPATULA PARA GESSO COM CABO DE MADEIRA 19 cm; 0372 MARTELO DE MED C/ BATENTE DE FIBRA; 0373 PINÇA AUXILIAR DE SUTURA 15 cm; 0374 PINÇA BREWER PDRTA GRAMPO 17 cm; 0375 PINÇA CLINICA P/ ALGODÃO N.º 17; 0376 PINÇA CLINICA P/ DODONTOPEDIATRIA 13 cm P/ ALGODÃO; 0382 PINÇA MILLER P/ CARBONO 15,5 cm USO DODONTOLÓGICO; 0385 PINÇA PERRY 13 cm; 0387 SONDA DE RHEIN N.º 1; 0388 SONDA DE RHEIN N.º 2; 0389 SONDA DE RHEIN N.º 3; 0390 SONDA EXPLORADORA N.º 1; 0391 SONDA EXPLORADORA N.º 3; 0392 SONDA EXPLORADORA N.º 5; 0393 SONDA EXPLORADORA N.º 5 INFANTIL; 0394 SONDA EXPLORADORA N.º 6; 0395 SONDA EXPLORADORA N.º 23; 0396 SONDA EXPLORADORA N.º 47 (PARA ENDODONTIA); 0397 SONDA MILIMETRADA GOLDMAN FDX; 0398 SONDA MILIMETRADA WILLIAMS; 0441 PDRTA AMALGAMA ADULTO 14,5 cm; 0442 PORTA AMALGAMA MICRD; 0443 PDRTA MATRIZ TDFLEMIRE ADULTO 6 cm; 0444 PORTA MATRIZ TDFLEMIRE INFANTIL 5,5 cm;</p>
Registro:	80024980054
Processo:	25351.366909/2006-72
Origem do Produto	FABRICANTE : TRINKS INDÚSTRIA DE INSTRUMENTOS DODONTOLÓGICOS LTDA - ME - BRASIL
Classificação de Risco:	I - BAIXO RISCO
Vencimento do Registro:	VIGENTE

000224

<< VOLTAR



Agência Nacional
de Vigilância Sanitária
www.anvisa.gov.br

CONSULTA PRODUTO CORRELATO

Institucional Anvisa Divulga Serviços Áreas de Atuação Legislação

Detalhe do Produto: CIRUBLADE CARBOND

000225

Nome da Empresa:	MEDIX DISTRIBUIÇÃO COMERCIO E REPRESENTAÇÃO LTDA		
CNPJ:	83.200.105/0001-11	Autorização:	8107891
Produto:	CIRUBLADE CARBOND		
Modelo Produto Médico:	Cirublade Carbono CBC10 - Lâmina de Bisturi em aço carbono nº 10; Cirublade Carbono CBC11 - Lâmina de Bisturi em aço carbono nº 11; Cirublade Carbono CBC12 - Lâmina de Bisturi em aço carbono nº 12; Cirublade Carbono CBC1012D - Lâmina de Bisturi em aço carbono nº 12D; Cirublade Carbono CBC15 - Lâmina de Bisturi em aço carbono nº 15; Cirublade Carbono CBC15C - Lâmina de Bisturi em aço carbono nº 15C; Cirublade Carbono CBC18 - Lâmina de Bisturi em aço carbono nº 18; Cirublade Carbono CBC20 - Lâmina de Bisturi em aço carbono nº 20; Cirublade Carbono CBC21 - Lâmina de Bisturi em aço carbono nº 21; Cirublade Carbono CBC22 - Lâmina de Bisturi em aço carbono nº 22; Cirublade Carbono CBC23 - Lâmina de Bisturi em aço carbono nº 23; Cirublade Carbono CBC24 - Lâmina de Bisturi em aço carbono nº 24; Cirublade Carbono CBC25 - Lâmina de Bisturi em aço carbono nº 25.		
Nome Técnico:	Laminas de Bisturi Descartaveis		
Registro:	81078910002		
Processo:	25351.618617/2014-18		
Origem do Produto	FABRICANTE : Huai Yin Medical Instruments CO., LTDA. - CHINA		
Classificação de Risco:	II - MEDIO RISCO		
Vencimento do Registro:	VIGENTE		
			<< VOLTAR

Agência Nacional de Vigilância Sanitária - Setor de Indústria e Abastecimento (SIA) - Trecho 5 - Área Especial 57 - Brasília (DF) - CEP 71205-050 - Tel: (61) 3462-6000 - Disque Saúde: 0 800 61 1997

Copyright © 2003 Anvisa

Detalhe do Produto: Família de Instrumental Cirurgico Articulado não Cortante

000226

Nome da Empresa:	ABC INSTRUMENTOS CIRURGICOS LTDA		
CNPJ:	58.268.152/0001-50	Autorização:	1030485
Produto:	Família de Instrumental Cirurgico Articulado não Cortante		
Modelo Produto Médico:	<p>ABRIDORES DE BOCA: JENNINGS (11CM, 13 CM, 15 CM), MC IVOR COM E SEM SUÇÃO 3 LÂMINAS, MOLT 10CM INFANTIL, WHITEHEAD COM TRAVA (11CM, 13 CM, 15 CM), AFASTADORES: ADSON BABY ARTICULADO 16CM, ALM 4X4 AGUDD, BAUFOR ABDOMINAL (COM VÁLVULA RETA 70X100, COM VÁLVULA CURVA 45X80, E BABY ABDOMINAL COM VÁLVULA CURVA 20X25), BECKMAN ADSON 4X4 31CM, BLEFAROSTATO DE COOK 4CM E 5CM, BLEFAROSTATO DE PARK BCM, CASTROVIEJO BCM, FINOCHIETTO (BABY 18X22 8 CM, 25X40 13 CM, 38X45 16 CM, 40X65 18 CM), GELPI 1BCM, GOSSET COM DUPLO BARRAMENTO (12 CM, 16CM, 24 CM, 30 CM), HENLEY 16,5CM 3X4 DENTES, MILLIN C/ 5 LÂMINAS ABDOMINAL E VESICAL, WEITLANER 2X3 DENTE (10,5 CM, 14 CM), WEITLANER 3X4 DENTE (18 CM, 20 CM), ALICATES: ADERER TRIDENT N. 200, ANGLE Nº 139, GOSLEE N. 121, HOW (N. 110, N. 111), JOHNSON Nº 114, MCKELLOPS Nº 12B, NANCE Nº 1, PARA REBITAR MATRIZ Nº 141, SCHWARZ Nº 53, YONG Nº 74, UNIVERSAL Nº 325, BOTICOES FÓRCEPS: ADULTO (N.1, N.16, N.17, N.18 L, N.18 R, N.23, N.65, N.68, N.69, N.99-A, N.101, N.150, N.151, N.203, N.210, N.222), INFANTIL (N. 1, N.16-S, N.18 D, N.18 L, N. 18 L, N.21, N. 23 S, N. 27, N. 44, N.46, N.65, N.68, N.69, N.150 S, N.151 S), INFANTIL MOD.INGLES (N.1, N.2, N.3, N.4, N.5, N.6), WITZEL (SUPERIOR, INFERIOR), DILATADORES: LA - BORDE COM 3 RAMOS, SIMS COM 3 RAMOS, TROSSEAU COM 2 RAMOS, WYLIE COM 2 RAMOS UTERINO, ESPÉCULOS: COLLIN (PARA VIRGEM, VAGINAL N. 1 PEQUENO, VAGINAL N. 2 MÉDIO, VAGINAL N. 3 GRANDE),</p> <p>HARTMANN NASAL ADULTO E INFANTIL (N.1, N.2, N.3), KILLIAN NASAL (N.1 35MM, N.2 50MM, N.3 75MM, N.4 90MM), MATHIEU RETAL TRIVALVE, PITANGA SANTOS RETAL, SIMS RETAL, FÓRCEPS: LEE, KIELAND, PIPER, SIMP50M (30 CM, 35 CM), PELVIMETROS: COLLIN E MARTIN 35 CM COM ABERTURA DE 50 CM, PINÇAS: ABADIE 27 CM, ALLIS(BABY 12 CM, 15 CM, 18 CM, 20 CM, 25 CM), AUTO CENTRANTE (160 MM, 190 MM, 240 MM, 260 MM, 280 MM), BABCOCK (16 CM, 20 CM, 23 CM, 26 CM), BACKHAUS (8 CM, 10 CM, 13 CM, 15 CM), BERNHARD, BDZEMANN, BREWER, CHERDN, COLLIN (PARA INSTRUMENTOS 20 CM E 25 CM, PARA CURATIVO 25 CM, CORAÇÃO, DVAL), CRAFOORD CURVA E RETA (24 CM), CRILE CURVA E RETA (14 CM, 16 CM), DANDY, DARTIGUES, DE - BACKEY (19CM, 23 CM, 27 CM), DOYEN CURVA E RETA (25 CM), DDOYEN ATRAUMA CURVA E RETA (16 CM, 18 CM, 21 CM, 23 CM), DOYEN - BABY CURVA E RETA, DUVAL COLLIN, FAURE 22 CM, FDERSTER CURVA E RETA (16 CM, 18 CM, 20 CM, 24 CM), GLOVER CURVA E RETA (6 CM, 7 CM, 9 CM, 11 CM), GUYON ((16 CM, 22 CM, 24 CM, 26 CM), HALSTEAD MOSQUITO CURVA E RETA (10 CM, 12 CM, 18 CM, 21 CM), HARTMANN MICRO AURICULAR B CM (RETA, CURVA P/ CIMA, CURVA PARA DIREITA, CURVA PARA ESQUERDA), HARTMANN PARA CURATIVO AURICULAR (15 CM, 19 CM), HARTMANN PARA CORPO ESTRANHO COM SERRILHA (9 CM, 14 CM, 16,5 CM, 20 CM, 28 CM), PINÇA HARTMANN 9 CM PARA CORPO ESTRANHO COM DENTE, KELLY CURVA E RETA (14 CM, 16 CM, 18 CM), KOCHER ATRAUMA CURVA E RETA (25 CM, 28 CM), KOCHER CURVA E RETA (14 CM, 16 CM, 18 CM, 20 CM, 22 CM, 24 CM, 26 CM, 30 CM), KOCHER INTESTINAL CURVA E RETA 25 CM, LOWMAN (12 CM, 15 CM, 17 CM, 18,5 CM, 20 CM), MAGIL (15 CM, 20 CM, 25 CM), MARTEL, MARTIN 19 CM, MATHIEU PARA CORPO ESTRANHO 28 CM, MENKEN DU KOGAN, MICHEL PARA COLOCAR/RETIRAR AGRAPES, MIXTER BABY (14 CM, 16 CM),</p> <p>MIXTER (18 CM, 20 CM, 22 CM, 24 CM), MOYNIHAN 24 CM, MUSEUX CURVA E RETA, PALMER, PAYR (20 CM, 29 CM, 35 CM), PEAN (14CM,16 CM), PELKMANN, PENNINGTON RETA TRIANGULAR (15 CM, 20 CM), POZZI 24 CM, RANDAL (Nº 1, Nº 2, Nº 3, Nº 4), REINOLD 18CM, ROCHESTER CARMALT CURVA E RETA (16 CM, 18 CM, 20 CM), ROCHESTER PEAN CURVA E RETA (16 CM, 18 CM, 20 CM, 22 CM, 24 CM, 26 CM, 30 CM), SATINSKY ATRAUMATICA (20CM, 24 CM, 26 CM), PINÇA SATINSKY - BABY SERRA CRUZADA 15CM, SATINSKY SERRA CRUZADA (18CM, 20 CM, 22 CM, 24 CM, 26 CM), SCHMIDT CURVA E RETA (18 CM), TUBO (REINOLD) 18 CM, WERTHEIN-CULLEN, WINTER CURVA E RETA (Nº1, Nº2, Nº3), PORTA - AGULHAS: CASTROVIEJO CURVO E RETO COM E SEM TRAVA, CRILE WODD (15CM, 16 CM, 18 CM), DERF 12CM, ERMDLD 20CM, GILLIES T/C, MATHIEU (11CM, 14 CM, 17 CM, 20 CM), MATHIEU T/C (14 CM, 17 CM, 20 CM), MAYO HEGAR (14CM, 15 CM, 16 CM, 18 CM, 20 CM, 25 CM, 30 CM), MAYO HEGAR T/C (12 CM, 14CM, 16 CM, 18 CM, 20 CM), PARA FIO DE ACO (16CM, 20 CM), GILETE CASTROVIEJO FINO E GROSSO, OLSEN HEGAR T/C 14 CM, PDRTA-MATRIZ: TOFFLEMIRE ADULTO E INFATIL, SACA PRÓTESES: COM 5 PDNTAS 19 CM, VÁLVULA GINECOLÓGICA: AUARD COM PE50.</p>		
Registro:	10304850055		
Processo:	25351.471805/2006-89		
Origem do Produto	FABRICANTE : ABC INSTRUMENTOS CIRURGICOS LTDA - BRASIL		
Classificação de Risco:	I - BAIXO RISCO		
Vencimento do Registro:	VIGENTE		
			<< VOLTAR

Detalhe do Produto: APPLIC FLOW

000227

Nome da Empresa:	MAQUIRA INDÚSTRIA DE PRODUTOS ODONTOLÓGICOS LTDA		
CNPJ:	05.823.205/0001-90	Autorização:	8032240
Produto:	APPLIC FLOW		
Modelo Produto Médico:	APPLIC FLOW Modelo Comercial do Produto - Cores: A1; A2; A3; A3,5; B2. Cada cor tem as seguintes apresentações: - 1g; 1,5g; 2g; 2,5g; 3g; 3,5g; 4g; 4,5g; 5g; 7g; 8g;10g; 12g; - Kit com 2 seringas com 1g; 1,5g; 2g; 2,5g; 3g; 3,5g; 4g; 4,5g; 5g; 7g; 8g;10g; 12g; - Kit com 2 seringas com 1g; 1,5g; 2g; 2,5g; 3g; 3,5g; 4g; 4,5g; 5g; 7g; 8g;10g; 12g e 1 seringa de Ácido Gel (Maquira Reg ANVISA nº 80322400001); - Kit com 3 seringas com 1g; 1,5g; 2g; 2,5g; 3g; 3,5g; 4g; 4,5g; 5g; 7g; 8g;10g; 12g; - Kit com 3 seringas com 1g; 1,5g; 2g; 2,5g; 3g; 3,5g; 4g; 4,5g; 5g; 7g; 8g;10g; 12g e 1 seringa de Ácido Gel (Maquira Reg ANVISA nº 80322400001); - Kit com 4 seringas com 1g; 1,5g; 2g; 2,5g; 3g; 3,5g; 4g; 4,5g; 5g; 7g; 8g;10g; 12g; - Kit com 4 seringas com 1g; 1,5g; 2g; 2,5g; 3g; 3,5g; 4g; 4,5g; 5g; 7g; 8g;10g; 12g e 1 seringa de Ácido Gel (Maquira Reg ANVISA nº 80322400001); - Kit com 5 seringas com 1g; 1,5g; 2g; 2,5g; 3g; 3,5g; 4g; 4,5g; 5g; 7g; 8g;10g; 12g; - Kit com 5 seringas com 1g; 1,5g; 2g; 2,5g; 3g; 3,5g; 4g; 4,5g; 5g; 7g; 8g;10g; 12g e 1 seringa de Ácido Gel (Maquira Reg ANVISA nº 80322400001); - Kit com 6 seringas com 1g; 1,5g; 2g; 2,5g; 3g; 3,5g; 4g; 4,5g; 5g; 7g; 8g;10g; 12g; - Kit com 6 seringas com 1g; 1,5g; 2g; 2,5g; 3g; 3,5g; 4g; 4,5g; 5g; 7g; 8g;10g; 12g e 1 seringa de Ácido Gel (Maquira Reg ANVISA nº 80322400001).		
Registro:	80322400089		
Processo:	25351.463172/2013-64		
Origem do Produto	FABRICANTE : MAQUIRA INDÚSTRIA DE PRODUTOS ODONTOLÓGICOS LTDA - BRASIL DISTRIBUIDOR : MAQUIRA INDÚSTRIA DE PRODUTOS ODONTOLÓGICOS LTDA - BRASIL		
Classificação de Risco:	II - MEDIO RISCO		
Vencimento do Registro:	VIGENTE		
			<< VOLTAR

Agência Nacional de Vigilância Sanitária - Setor de Indústria e Abastecimento (SIA) - Trecho 5 - Área Especial 57 - Brasília (DF) - CEP 71205-050 - Tel: (61) 3462-6000 - Disque Saúde: 0 800 61 1997

Copyright © 2003 Anvisa



Institucional Anvisa Divulga Serviços Áreas de Atuação Legislação

Detalhe do Produto: Pedra Pomes Extrafina

Nome da Empresa:	SOUZA & LEONARDI LTDA		
CNPJ:	07.707.681/0001-71	Autorização:	8044202
Produto:	Pedra Pomes Extrafina		
Modelo Produto Médico:	Nenhum Modelo/Apresentação Encontrado(a)!		
Registro:	80442020008		
Processo:	25351.134277/2009-11		
Origem do Produto	FABRICANTE : SOUZA & LEONARDI LTDA - BRASIL		
Vencimento de Registro:	31/08/2019		

000228



Agência Nacional de Vigilância Sanitária - Setor de Indústria e Abastecimento (SIA) - Trecho 5 - Área Especial 57 - Brasília (DF) - CEP 71205-050 - Tel: (61) 3462-6000 - Disque Saúde: 0 800 61 1997

Copyright © 2003 Anvisa

[Handwritten mark]

[Handwritten signature]



Agência Nacional
de Vigilância Sanitária
www.anvisa.gov.br

CONSULTA PRODUTO CORRELATO

Institucional Anvisa Divulga Serviços Áreas de Atuação Legislação

Detalhe do Produto: **MAX SEAL MATIZADD**

Nome da Empresa:	MAQUIRA INDÚSTRIA DE PRODUTOS ODONTOLÓGICOS LTDA		
CNPJ:	05.823.205/0001-90	Autorização:	8032240
Produto:	MAX SEAL MATIZADO		
Modelo Produto Médico:	<p>Max Seal Matizado Nome Técnico: Selante para Fóssulas e Fissuras Conteúdo: 1 x 1g; 1 x 1,2g; 1 x 1,5g; 1 x 2g; 1 x 2,5g; 1 x 3g; 1 x 3,5g; 1 x 4g; 1 x 4,5g; 1 x 5g; 1 x 7g; 1 x 8g; 1 x 10g; 1 x 12g; 1 x 1ml; 1 x 1,2ml; 1 x 1,5ml; 1 x 2ml; 1 x 2,5ml; 1 x 3ml; 1 x 3,5ml; 1 x 4ml; 1 x 4,5ml; 1 x 5ml; 1 x 7ml; 1 x 8ml; 1 x 10ml; 1 x 12ml; KIT com 2 seringas em g: 2 x 1g; 2 x 1,2g; 2 x 1,5g; 2 x 2g; 2 x 2,5g; 2 x 3g; 2 x 3,5g; 2 x 4g; 2 x 4,5g; 2 x 5g; 2 x 7g; 2 x 8g; 2 x 10g; 2 x 12g; KIT com 3 seringas em g: 3 x 1g; 3 x 1,2g; 3 x 1,5g; 3 x 2g; 3 x 2,5g; 3 x 3g; 3 x 3,5g; 3 x 4g; 3 x 4,5g; 3 x 5g; 3 x 7g; 3 x 8g; 3 x 10g; 3 x 12g; KIT com 2 seringas em ml: 2 x 1ml; 2 x 1,2ml; 2 x 1,5ml; 2 x 2ml; 2 x 2,5ml; 2 x 3ml; 2 x 3,5ml; 2 x 4ml; 2 x 4,5ml; 2x5ml; 2 x 7ml; 2 x 8ml; 2 x 10ml; 2 x 12ml; KIT com 3 seringas em ml: 3 x 1ml; 3 x 1,2ml; 3 x 1,5ml; 3 x 2ml; 3 x 2,5ml; 3 x 3ml; 3 x 3,5ml; 3 x 4ml; 3 x 4,5ml; 3 x 5ml; 3 x 7ml; 3 x 8ml; 3 x 10ml; 3 x 12ml. KIT com 2 seringas em g e 1 seringa de Ácido Gel (Maquira): 2 x 1g e 1 Ácido Gel (Maquira, Reg ANVISA nº 80322400001); 2 x 1,2g e 1 Ácido Gel (Maquira, Reg ANVISA nº 80322400001); 2 x 1,5g e 1 Ácido Gel (Maquira, Reg ANVISA nº 80322400001); 2 x 2g e 1 Ácido Gel (Maquira, Reg ANVISA nº 80322400001); 2 x 2,5g e 1 Ácido Gel (Maquira, Reg ANVISA nº 80322400001); 2 x 3g e 1 Ácido Gel (Maquira, Reg ANVISA nº 80322400001); 2 x 3,5g e 1 Ácido Gel (Maquira, Reg ANVISA nº 80322400001); 2 x 4g e 1 Ácido Gel (Maquira, Reg ANVISA nº 80322400001); 2 x 4,5g e 1 Ácido Gel (Maquira, Reg ANVISA nº 80322400001); 2 x 5g e 1 Ácido Gel (Maquira, Reg ANVISA nº 80322400001); 2 x 7g e 1 Ácido Gel (Maquira, Reg ANVISA nº 80322400001); 2 x 8g e 1 Ácido Gel (Maquira, Reg ANVISA nº 80322400001); 2 x 10g e 1 Ácido Gel (Maquira, Reg ANVISA nº 80322400001); 2 x 12g e 1 Ácido Gel (Maquira, Reg ANVISA nº 80322400001). KIT com 3 seringas em g e 1 seringa de Ácido Gel (Maquira): 3 x 1g e 1 Ácido Gel (Maquira, Reg ANVISA nº 80322400001); 3 x 1,2g e 1 Ácido Gel (Maquira, Reg ANVISA nº 80322400001); 3 x 1,5g e 1 Ácido Gel (Maquira, Reg ANVISA nº 80322400001); 3 x 2g e 1 Ácido Gel (Maquira, Reg ANVISA nº 80322400001); 3 x 2,5g e 1 Ácido Gel (Maquira, Reg ANVISA nº 80322400001); 3 x 3g e 1 Ácido Gel (Maquira, Reg ANVISA nº 80322400001); 3 x 3,5g e 1 Ácido Gel (Maquira, Reg ANVISA nº 80322400001); 3 x 4g e 1 Ácido Gel (Maquira, Reg ANVISA nº 80322400001); 3 x 4,5g e 1 Ácido Gel (Maquira, Reg ANVISA nº 80322400001); 3 x 5g e 1 Ácido Gel (Maquira, Reg ANVISA nº 80322400001); 3 x 7g e 1 Ácido Gel (Maquira, Reg ANVISA nº 80322400001); 3 x 8g e 1 Ácido Gel (Maquira, Reg ANVISA nº 80322400001); 3 x 10g e 1 Ácido Gel (Maquira, Reg ANVISA nº 80322400001); 3 x 12g e 1 Ácido Gel (Maquira, Reg ANVISA nº 80322400001). KIT com 2 seringas em ml e 1 seringa de Ácido Gel (Maquira): 2 x 1ml e 1 Ácido Gel (Maquira, Reg ANVISA nº 80322400001); 2 x 1,2ml e 1 Ácido Gel (Maquira, Reg ANVISA nº 80322400001); 2 x 1,5ml e 1 Ácido Gel (Maquira, Reg ANVISA nº 80322400001); 2 x 2ml e 1 Ácido Gel (Maquira, Reg ANVISA nº 80322400001); 2 x 2,5ml e 1 Ácido Gel (Maquira, Reg ANVISA nº 80322400001); 2 x 3ml e 1 Ácido Gel (Maquira, Reg ANVISA nº 80322400001); 2 x 3,5ml e 1 Ácido Gel (Maquira, Reg ANVISA nº 80322400001); 2 x 4ml e 1 Ácido Gel (Maquira, Reg ANVISA nº 80322400001); 2 x 4,5ml e 1 Ácido Gel (Maquira, Reg ANVISA nº 80322400001); 2 x 5ml e 1 Ácido Gel (Maquira, Reg ANVISA nº 80322400001); 2 x 7ml e 1 Ácido Gel (Maquira, Reg ANVISA nº 80322400001); 2 x 8ml e 1 Ácido Gel (Maquira, Reg ANVISA nº 80322400001); 2 x 10ml e 1 Ácido Gel (Maquira, Reg ANVISA nº 80322400001); 2 x 12ml e 1 Ácido Gel (Maquira, Reg ANVISA nº 80322400001). KIT com 3 seringas em ml e 1 seringa de Ácido Gel (Maquira): 3 x 1ml e 1 Ácido Gel (Maquira, Reg ANVISA nº 80322400001); 3 x 1,2ml e 1 Ácido Gel (Maquira, Reg ANVISA nº 80322400001);</p>		

000229

	3 x 1,5ml e 1 Ácido Gel (Maquira, Reg ANVISA nº 80322400001); 3 x 2ml e 1 Ácido Gel (Maquira, Reg ANVISA nº 80322400001); 3 x 2,5ml e 1 Ácido Gel (Maquira, Reg ANVISA nº 80322400001); 3 x 3ml e 1 Ácido Gel (Maquira, Reg ANVISA nº 80322400001); 3 x 3,5ml e 1 Ácido Gel (Maquira, Reg ANVISA nº 80322400001); 3 x 4ml e 1 Ácido Gel (Maquira, Reg ANVISA nº 80322400001); 3 x 4,5ml e 1 Ácido Gel (Maquira, Reg ANVISA nº 80322400001); 3 x 5ml e 1 Ácido Gel (Maquira, Reg ANVISA nº 80322400001); 3 x 7ml e 1 Ácido Gel (Maquira, Reg ANVISA nº 80322400001); 3 x 8ml e 1 Ácido Gel (Maquira, Reg ANVISA nº 80322400001); 3 x 10ml e 1 Ácido Gel (Maquira, Reg ANVISA nº 80322400001); 3 x 12ml e 1 Ácido Gel (Maquira, Reg ANVISA nº 80322400001).
Nome Técnico:	Selantes Para Fossulas/Fissuras
Registro:	80322400087
Processo:	25351.390486/2013-18
Origem do Produto	FABRICANTE : MAQUIRA INDÚSTRIA DE PRDDUTOS ODONTOLÓGICOS LTDA - BRASIL DISTRIBUIDOR : MAQUIRA INDÚSTRIA DE PRODUTOS ODONTOLÓGICOS LTDA - BRASIL
Classificação de Risco:	II - MEDIO RISCO
Vencimento do Registro:	VIGENTE
<< VOLTAR	

000230

Agência Nacional de Vigilância Sanitária - Setor de Indústria e Abastecimento (SIA) - Trecho 5 - Área Especial 57 - Brasília (DF) - CEP 71205-050 - Tel: (61) 3462-6000 - Disque Saúde: 0 800 61 1997

Copyright © 2003 Anvisa



Agência Nacional
de Vigilância Sanitária
www.anvisa.gov.br

CONSULTA PRODUTO CORRELATO

Institucional Anvisa Divulga Serviços Áreas de Atuação Legislação

Detalhe do Produto: LIXAS ABRASIVAS DE AÇO INOXIDÁVEL INJECTA

Nome da Empresa:	GN INJECTA IND. E COM. MAT. MÉD. CIR. ODONT. E DESCART. LTDA		
CNPJ:	58.188.194/0001-80	Auto rização:	1022306
Produto:	LIXAS ABRASIVAS DE AÇO INOXIDÁVEL INJECTA		
Modelo Produto Médico:	130 x 4 x 0,18 mm; 130 x 6 x 0,18mm		
Nome Técnico:	Lixa de Acabamento e Polimento Dental		
Registro:	10223060053		
Processo:	25351.200261/2014-89		
Origem do Produto	FABRICANTE : GN INJECTA IND. E COM. MAT. MÉD. CIR. ODONT. E DESCART. LTDA - BRASIL		
Classificação de Risco:	I - BAIXO RISCO		
Vencimento do Registro:	VIGENTE		
			<< VOLTAR

000231

Agência Nacional de Vigilância Sanitária - Setor de Indústria e Abastecimento (SIA) - Trecho 5 - Área Especial 57 - Brasília (DF) - CEP 71205-050 - Tel: (61) 3462-6000 - Disque Saúde: 0 800 61 1997

Copyright © 2003 Anvisa

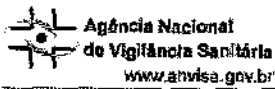

Agência Nacional
de Vigilância Sanitária
www.anvisa.gov.br

Institucional Anvisa Divulga Serviços Áreas de Atuação Legislação

Detalhe do Produto: 3M ESPE Z100 RESTAURADOR UNIVERSAL

Nome da Empresa:	3M DO BRASIL LTDA		
CNPJ:	45.985.371/0001-08	Autorização:	8028493
Produto:	3M ESPE Z100 RESTAURADOR UNIVERSAL		
Modelo Produto Médico:	REPOSIÇÕES E KITS NAS SEGUINTE CORES: A1, A2, A3, A3.5, A4, B2, B3, C2, C4, CG, CY, D3, I, P, UD. REPOSIÇÕES E KITS NAS SEGUINTE QUANTIDADES: 1G, 2G, 3G, 4G, 5G E 6G		
Registro:	80284930215		
Processo:	25351.236757/2008-46		
Origem do Produto:	FABRICANTE : 3M ESPE / AG - ALEMANHA FABRICANTE : 3M COMPANY - 3M ESPE DENTAL PRODUCTS - ESTADOS UNIDOS DA AMÉRICA FABRICANTE : 3M DO BRASIL LTDA - BRASIL DISTRIBUIDOR : 3M DO BRASIL LTDA - BRASIL DISTRIBUIDOR : 3M ESPE / AG - ALEMANHA DISTRIBUIDOR : 3M COMPANY - 3M ESPE DENTAL PRODUCTS - ESTADOS UNIDOS DA AMÉRICA		
Classificação de Risco:	II - MEDIO RISCO		
Vencimento do Registro:	VIGENTE		
			<< VOLTAR

000232

Agência Nacional de Vigilância Sanitária - Setor de Indústria e Abastecimento (SIA) - Trecho 5 - Área Especial 57 - Brasília (DF) - CEP 71205-050 - Tel: (61) 3462-6000 - Disque Saúde: 0 800 61 1997

Copyright © 2003 Anvisa

Ministério da Saúde

**Agência Nacional
de Vigilância Sanitária**
www.anvisa.gov.br

[Institucional](#) [Anvisa Divulga](#) [Serviços](#) [Áreas de Atuação](#) [Legislação](#)
Detalhe do Produto: FILLPROV

Nome da Empresa:	ALLPLAN PRODUTOS ODONTOLÓGICOS		
CNPJ:	17.602.891/0001-59	Autorização:	8095461
Produto:	FILLPROV		
Modelo Produto Médico:	Apresentações comerciais: pote com 5g, 10g, 15g, 20g, 25g, 30g, 35g, 40g ou 50g.		
Registro:	80954610004		
Processo:	25351.725726/2013-11		
Origem do Produto	FABRICANTE : Allplan Produtos Odontológicos - BRASIL DISTRIBUIDOR : Allplan Produtos Odontológicos - BRASIL		
Classificação de Risco:	II - MEDIO RISCO		
Vencimento do Registro:	VIGENTE		
			<< VOLTAR

000233

Agência Nacional de Vigilância Sanitária - Setor de Indústria e Abastecimento (SIA) - Trecho 5 - Área Especial 57 - Brasília (DF) - CEP 71205-050 - Tel: (61) 3462-6000 - Disque Saúde: 0 800 61 1997

Copyright © 2003 Anvisa



FUSÃO COMÉRCIO DE PRODUTOS ODONTOLÓGICOS LTDA

CNPJ: 10.633.441/0001-84

IE: 90.510.624-40

RUA NATAL, 2005 - CENTRO - 85810-061 - CASCAVEL - PR

FONE: (45) 3326 7242

FAX: (45) 3096 0173

FUSAO@DENTAL@HOTMAIL.COM

A PREFEITURA MUNICIPAL DE CRUZ MACHADO – PARANÁ

PROCESSO LICITATÓRIO Nº 074/2017 – FMS PREGÃO ELETRÔNICO Nº 040/2017
ANEXO I

DECLARAÇÃO – PROPOSTA

EMPRESA: **FUSÃO COMÉRCIO DE PRDDUTOS ODONTOLÓGICOS LTDA**

CNPJ: 10.633.441/0001-84 IE: 90.510.624-40

ENDERECO: Rua Natal, 2005 - Centro- Cascavel - Paraná.

CEP: 85.810-061

FONE: (045) 3326 7242 FAX: (045) 3096 0173.

REPRESENTANTE LEGAL: Pedro Arana ESTADO CIVIL: Casado

CPF: 614.799.429-87 RG: 4.358.320-4SSP/PR.

ENDERECO: Rua Nereu Ramos, 2254 Centro - Cascavel – Paraná CEP 85.810-210

CARGO: Administrador.

FONE: (045) 9936-4400 (045) 3226-0369

E-MAIL: fusaodental@hotmail.com

DADOS BANCÁRIOS: BANCO BRASIL AGENCIA: 4693-0 CONTA: 26281-1

000234

Apresentamos e submetemos a apreciação de V. Ss. nossa proposta de preços relativa à aquisição de materiais de uso odontológico para uso no Centro Odontológico Municipal Mieczslau Otto no Município de Cruz Machado - PR, pelo período de 09 (nove) meses, referente à licitação de Pregão eletrônico nº 026/2016.

Valor Total da Proposta: R\$ 8.639,06 (Oito Mil e Seiscentos e Trinta e Nove Reais e Seis Centavos).

Prazo de validade da proposta: 60(sessenta) dias, conforme edital.

Prazo de validade dos produtos: Conforme edital, desde que condizente com o fabricante.

Prazo de entrega dos produtos: Máximo 7 (sete) dias úteis após o recebimento da Autorização de Fornecimento.

Prazo de pagamento dos produtos: Em até 30(trinta) dias após entrega dos produtos.

Local de Entrega dos Produtos: No Município de Cruz Machado - Paraná.

A proponente **Fusão Comércio de Produtos Odontológicos Ltda**, declara conhecer os termos do instrumento convocatório que rege a presente licitação, sendo que os preços propostos contemplam todas as despesas necessárias ao pleno fornecimento, tais como os tributos, encargos sociais, impostos, taxas e frete até o destino.

Declara ainda, que está enquadrada no Regime de tributação de Empresa de Pequeno Porte, conforme estabelece o artigo 3º da Lei Complementar 123, de 14 de dezembro de 2006.

Cascavel, 24 de Março de 2017

Fusão Comércio de Produtos Odontológicos Ltda

Representante legal - Pedro Arana

CPF: 614.799.429-87 RG: 4.358.320-4 SSP/PR

10.633.441/0001-84

Insc. Est. 905.10624-40

**FUSÃO COMÉRCIO DE PRODUTOS
ODONTOLÓGICOS LTDA.**

Rua Natal, 2005 - Centro

85810-061

CASCADEL-PR

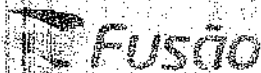

FUSÃO COMÉRCIO DE PRODUTOS ODONTOLÓGICOS LTDA
CNPJ: 10.633.441/0001-84 IE: 90.510.624-40
RUA NATAL, 2005 - CENTRO - 85810-061 - CASCAVEL - PR
FONE: (41) 3325 7242 FAX: (41) 3356 0178 FUSAO.DENTAL@HOTMAIL.COM

ITEM	PRODUTOS	QTD	MARCA	VLR UNT	TOTAL
45	ANESTESICO (TUBETES) LIDOCAINA SEM VASO CONSTRITOR CX C/50	10	CRISTÁLIA	R\$ 41,59	R\$ 415,90
48	Desoxid - Renovador de instrumental decapante desoxidante diabibligem com 500 ml cada	20	DESODIX	R\$ 28,99	R\$ 579,80
49	Indicador Anti Ferrugem p/ Instrumental Surgestain, 200ml	10	DFL - SURGESTAIN	R\$ 60,90	R\$ 609,00
57	Kit BROCA PARA ACABAMENTO DE RESINA COMPOSTA	4	MICRODONT	R\$ 54,90	R\$ 219,60
58	Kit ENHANCE PONTAS SILICONADAS	4	MICRODONT	R\$ 42,99	R\$ 171,96
65	ADESIVO PARA RESTAURAÇÃO	40	FGM	R\$ 49,99	R\$ 1.999,60
70	ESPELHO PLANO Nº3	150	BARASCH	R\$ 8,95	R\$ 1.342,50
72	FIO DE SUTURA NYLON 5-0 COM 24 ENVOLÓPES	3	PRO CARE	R\$ 28,80	R\$ 86,40
92	PASTA MAISTO similar ou igual BIODINAMICA seringa com 2,5 gramas	5	HYDROSPAST	R\$ 16,50	R\$ 82,50
124	RESINA A2 4 GRAMAS	10	FGM	R\$ 24,99	R\$ 249,90
125	RESINA A3 4 GRAMAS	10	FGM	R\$ 25,99	R\$ 259,90
126	RESINA A3,5 4 GRAMAS	10	FGM	R\$ 25,99	R\$ 259,90
127	RESINA B2 4 GRAMAS	10	FGM	R\$ 25,99	R\$ 259,90
128	RESINA B3 2 GRAMAS	10	FGM	R\$ 25,99	R\$ 259,90
130	RESINA A2 3 GRAMAS	10	FGM	R\$ 25,99	R\$ 259,90
131	INDICADOR BIOLÓGICO PARA AUTOCLAVE A VÁRIOS COMPATIVEL COM A MARCA C/ 15 BOBIL CAIXA COM 10	30	B. TEST	R\$ 28,45	R\$ 853,50
136	BROCA MULTILAMINADA 12 LÁMINAS PARA ACABAMENTO DE RESTAURAÇÕES EM RESINA COMPOSTA	10	JET	R\$ 22,40	R\$ 224,00
137	BROCA MULTILAMINADA 24 LÁMINAS PARA ACABAMENTO DE RESTAURAÇÕES EM RESINA COMPOSTA	10	JET	R\$ 24,50	R\$ 245,00
138	BROCA MULTILAMINADA 36 LÁMINAS PARA ACABAMENTO DE RESTAURAÇÕES EM RESINA COMPOSTA	10	JET	R\$ 25,99	R\$ 259,90
					R\$ 8.639,06

000235

(Oito Mil e Seiscentos e Trinta e Nove
Reais e Seis Centavos)

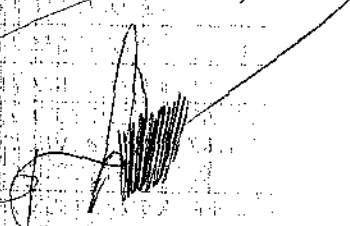
Pedro Arana
CPF: 614.799.429-87
RG: 4.358.320-4

10.633.441/0001-84

Insc. Est. 905.10624-40

FUSÃO COMÉRCIO DE PRODUTOS
ODONTOLÓGICOS LTDA.

Rua Natal, 2005 - Centro

85810-061

CASCAVEL - PR

42

DOCUMENTOS

000236

DE HABILITAÇÃO

PREGÃO ELETRÔNICO

Nº 040/2017

PREFEITURA

MUNICIPAL DE CRUZ

MACHADO - PR

DATA DE ABERTURA:

24/03/2017 - 09H:00MIN

**FUSÃO COMÉRCIO DE PRODUTOS ODONTOLÓGICOS
LTDA - EPP
OITAVA ALTERAÇÃO E CONSOLIDAÇÃO DE CONTRATO SOCIAL
CNPJ (MF) - 10.633.441/0001-84**

000237

PEDRO ARANA, brasileiro, casado sob regime de comunhão parcial de bens, empresário, nascido em 18/02/1969, CPF 614.799.429-87, portador da cédula de Identidade Civil RG 4.358.320-4 SSP/PR, residente e domiciliado na cidade de Cascavel - Estado do Paraná na Rua Nereu Ramos, 2.254 - Centro - CEP 85.810-210; NILVA COELI ARANA, brasileira, natural de Catanduvas - Estado do Paraná, casada sob regime de comunhão parcial de bens, nascida em 13/02/1975, empresária, CPF 861.118.769-53, portadora da cédula de Identidade Civil RG 6.235.132-2 SSP/PR, residente e domiciliada na cidade de Cascavel - Estado do Paraná na Rua Nereu Ramos, 2.254 - Centro - CEP 85.810-210. Componentes da sociedade que gira na Praça de Cascavel - Estado do Paraná na Rua Natal, 2.005 - Térreo - Centro - CEP 85.810-061 - sob o nome empresarial de FUSÃO COMÉRCIO DE PRDDUTOS ODONTOLÓGICOS LTDA - EPP, com contrato social arquivado na MM Junta Comercial do Paraná, sob n.º 412.06391947 em data de 02/02/2009 e última alteração registrada sob n.º 20131643436 em data de 19/03/2013, inscrita no CNPJ (MF) sob n.º 10.633.441/0001-84, resolvem modificar o primitivo contrato pelo presente instrumento de alteração e consolidação contratual:

CLAUSULA PRIMEIRA

A atividade comercial da empresa que era Comércio atacadista de produtos odontológicos (CNAE 4645-1/03) Comércio atacadista de cosméticos e produtos de perfumaria (CNAE 4646-0/01) Comércio atacadista de produtos de higiene, limpeza, conservação domiciliar e produtos saneantes domissanitários (CNAE 4649-4/08) Comércio atacadista de instrumentos e materiais para uso médico, cirúrgico, hospitalar e de laboratoriais (CNAE 4645-1/01) Comércio atacadista de equipamentos elétricos de uso pessoal e domésticos (CNAE 4649-4/01) Comércio atacadista de medicamentos e drogas de uso humano (CNAE 4644-3/01) Comércio atacadista de máquinas, aparelhos e equipamentos para uso odonto-médico-hospitalar, partes e peças (CNAE 4664-8/00) Comércio varejista de produtos saneantes domissanitários (CNAE 4789-0/05) Comércio varejista de cosméticos, produtos de perfumaria e de higiene pessoal (CNAE 4772-5/00) Comércio varejista de móveis (CNAE 4754-7/01) Comércio varejista de artigos de iluminação (CNAE 4754-7/03) Comércio varejista de artigos de papelaria (CNAE 4761-0/03) Comércio varejista especializado de eletrodomésticos e equipamentos de áudio e vídeo (CNAE 4753-9/00) Comércio varejista especializado de equipamentos de telefonia e comunicação (CNAE 4752-1/00), **passará a ser Comércio atacadista de produtos odontológicos (CNAE 4645-1/03) Comércio atacadista de cosméticos e produtos de perfumaria (CNAE 4646-0/01) Comercio atacadista de produtos de higiene, limpeza, conservação domiciliar e produtos saneantes domissanitários (CNAE 4649-4/08) Comércio atacadista de instrumentos e materiais para uso médico, cirúrgico, hospitalar e de laboratoriais (CNAE 4645-1/01) Comércio atacadista de medicamentos e drogas de uso humano (CNAE 4644-3/01) Comércio atacadista de máquinas, aparelhos e equipamentos para uso odonto-médico-hospitalar, partes e peças (CNAE 4664-8/00) Comércio varejista de produtos saneantes domissanitários (CNAE 4789-0/05) Comércio varejista de cosméticos, produtos de perfumaria e de higiene pessoal (CNAE 4772-5/00) Comércio varejista de móveis (CNAE 4754-7/01) e Comércio varejista de artigos de papelaria (CNAE 4761-0/03).**

FUSÃO COMÉRCIO DE PRODUTOS ODONT

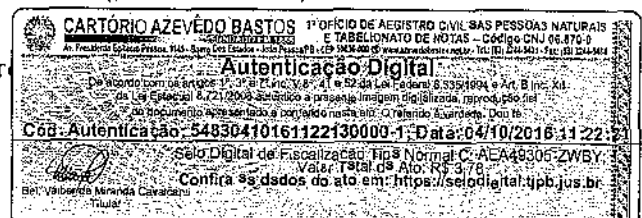

**FUSÃO COMÉRCIO DE PRODUTOS ODONTOLÓGICOS
LTDA - EPP
OITAVA ALTERAÇÃO E CONSOLIDAÇÃO DE CONTRATO SOCIAL
CNPJ (MF) - 10.633.441/0001-84**

000238

CLAUSULA SEGUNDA

A vista da modificação ora ajustada e em consonância com o que determina o art. 2.031 da Lei n.º 10.406/2002, os sócios RESOLVEM, por este instrumento, atualizar e consolidar o contrato social, tornando assim sem efeito, a partir desta data as cláusulas e condições contidas no contrato primitivo que, adequado às disposições da referida Lei n.º 10.406/2002 aplicáveis a este tipo societário, passa a ter a seguinte redação:

CONSOLIDAÇÃO DE CONTRATO SOCIAL

PEDRO ARANA, brasileiro, casado sob regime de comunhão parcial de bens, empresário, nascido em 18/02/1969, CPF 614.799.429-87, portador da cédula de Identidade Civil RG 4.358.320-4 SSP/PR, residente e domiciliado na cidade de Cascavel - Estado do Paraná na Rua Nereu Ramos, 2.254 - Centro - CEP 85.810-210; NILVA COELI ARANA, brasileira, natural de Catanduvas - Estado do Paraná, casada sob regime de comunhão parcial de bens, nascida em 13/02/1975, empresária, CPF 861.118.769-53, portadora da cédula de Identidade Civil RG 6.235.132-2 SSP/PR, residente e domiciliada na cidade de Cascavel - Estado do Paraná na Rua Nereu Ramos, 2.254 - Centro - CEP 85.810-210.

1ª A sociedade gira sob o nome empresarial de FUSÃO COMÉRCIO DE PRODUTOS ODONTOLÓGICOS LTDA - EPP e gira na cidade de Cascavel - Estado do Paraná na Rua Natal, 2.005 - Térreo - Centro - CEP 85.810-061 - com contrato social arquivado na MM Junta Comercial do Paraná, sob n.º 412.06391947 em data de 02/02/2009, inscrita no CNPJ (MF) sob n.º 10.633.441/0001-84.

2ª Comércio atacadista de produtos odontológicos (CNAE 4645-1/03) Comércio atacadista de cosméticos e produtos de perfumaria (CNAE 4646-0/01) Comércio atacadista de produtos de higiene, limpeza, conservação domiciliar e produtos saneantes domissanitários (CNAE 4649-4/08) Comércio atacadista de instrumentos e materiais para uso médico, cirúrgico, hospitalar e de laboratoriais (CNAE 4645-1/01) Comércio atacadista de medicamentos e drogas de uso humano (CNAE 4644-3/01) Comércio atacadista de máquinas, aparelhos e equipamentos para uso odontológico-hospitalar, partes e peças (CNAE 4664-8/00) Comércio varejista de produtos saneantes domissanitários (CNAE 4789-0/05) Comércio varejista de cosméticos, produtos de perfumaria e de higiene pessoal (CNAE 4772-5/00) Comércio varejista de móveis (CNAE 4754-7/01) e Comércio varejista de artigos de papelaria (CNAE 4761-0/03).

3ª O capital social é de R\$ 400.000,00 (Quatrocentos mil reais) divididos em 400.000 quotas de valor nominal R\$ 1,00 (hum real), integralizadas neste ato em moeda corrente do País, pelos sócios:

SOCIO	QUOTAS	R\$
PEDRO ARANA	360.000	360.000,00
NILVA COELI ARANA	40.000	40.000,00
TOTAL		

FUSÃO COMÉRCIO DE PRODUTOS ODONTOLÓGICOS



000239

**FUSÃO COMÉRCIO DE PRODUTOS ODONTOLÓGICOS
LTDA - EPP
OITAVA ALTERAÇÃO E CONSOLIDAÇÃO DE CONTRATO SOCIAL
CNPJ (MF) - 10.633.441/0001-84**

4ª A sociedade iniciou suas atividades em 02 de Fevereiro de 2009 e seu prazo de duração é indeterminada.

5ª As quotas são indivisíveis e não poderão ser cedidas ou transferidas a terceiros sem o consentimento do outro sócio, a quem fica assegurado, em igualdade de condições e preço direito de preferência para a sua aquisição se postas à venda, formalizando, se realizada a cessão delas, a alteração contratual pertinente.

6ª A responsabilidade de cada sócio é restrita ao valor de suas quotas, mas todos respondem solidariamente pela integralização da capital social.

7ª A administração da sociedade caberá PEDRO ARANA com os poderes e atribuições de administrador, autorizada a uso individual do nome empresarial, vedado, no entanto, em atividades estranhas ao interesse social ou assumir obrigações seja em favor de qualquer dos quotistas ou de terceiros, bem como onerar ou alienar bens imóveis da sociedade, sem autorização do outro sócio.

Parágrafo Primeiro: Faculta-se aos administradores, atuando sempre isoladamente, constituir, em nome da sociedade, procuradores para o período determinado, devendo o instrumento de mandato especificar os atos e operações a serem praticados.

Parágrafo Segundo: Poderão ser designados não sócios, obedecendo ao disposto do Artigo 1061 da Lei nº. 10.406/2002, ou seja, a designação deles dependerá da unanimidade dos sócios, enquanto o capital social não estiver integralizado, e dois terços, no mínimo, após a integralização.

8ª Ao término da cada exercício social, em 31 de dezembro, os administradores prestarão contas justificadas de sua administração, procedendo à elaboração do inventário, do balanço patrimonial e do balanço de resultado econômico, cabendo aos sócios, na proporção de suas quotas, os lucros ou perdas apuradas.

9ª Nos quatro meses seguintes ao término do exercício social, os sócios deliberarão sobre as contas e designarão administradores quando for o caso.

10ª A sociedade poderá a qualquer tempo, abrir ou fechar filial ou outra dependência, mediante alteração contratual assinada por todos os sócios.

11ª Os sócios poderão, de comum acordo, fixar uma retirada mensal, a título de "pro labore", observadas as disposições regulamentares pertinentes.

12ª Falecendo ou interditado qualquer sócio, a sociedade continuará suas atividades com os herdeiros, sucessores e o incapaz. Não sendo possível ou inexistindo interesse destes ou dos sócios remanescentes, o valor de seus haveres será apurado e liquidado com base na situação patrimonial da sociedade, à data da resolução, verificada em balanço especialmente levantado.

Parágrafo único - O mesmo procedimento será adotado em outros casos em que a sociedade se resolve em relação a seu sócio.

FUSÃO COMÉRCIO DE PRODUTOS ODONTO

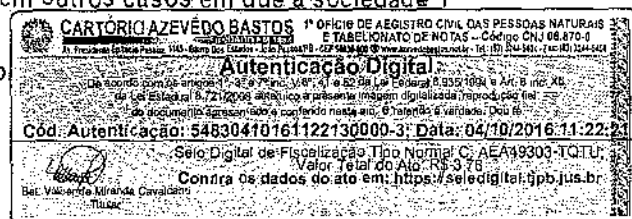

**FUSÃO COMÉRCIO DE PRODUTOS ODONTOLÓGICOS
LTDA - EPP
OITAVA ALTERAÇÃO E CONSOLIDAÇÃO DE CONTRATO SOCIAL
CNPJ (MF) - 10.633.441/0001-84**

000240

13º O Administrador declara, sob as penas da lei, de que não está impedido de exercer a administração da sociedade, por lei especial, ou em virtude de condenação criminal, ou por se encontrarem sob os efeitos dela, a pena que vede, ainda que temporariamente, o acesso a cargos públicos; ou por crime falimentar, de prevaricação, peita ou suborno, concussão, peculato, ou contra a economia popular, contra o sistema financeiro nacional, contra normas de defesa da concorrência, contra as relações de consumo, fé pública, ou a propriedade.

14º Fica eleito o foro de Cascavel - Estado do Paraná para o exercício e o cumprimento dos direitos e obrigações resultantes deste contrato.

E por estarem assim justos e contratados assinam o presente instrumento em quatro vias de igual e forma.

Londrina - Paraná, 20 de Março de 2014.

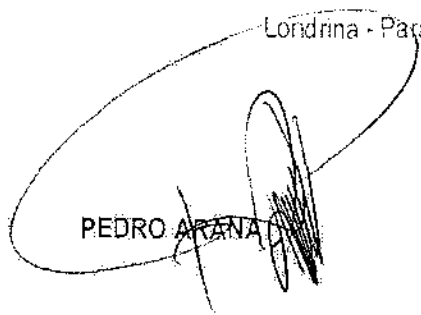
PEDRO ARANA

NILVA COELI ARANA

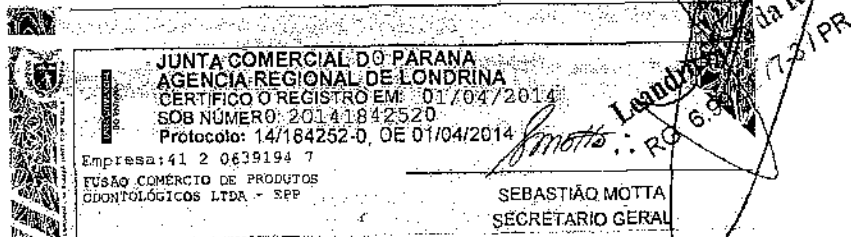
JUNTA COMERCIAL DO PARANÁ
AGÊNCIA REGIONAL DE LONDRINA
CERTIFICO O REGISTRO EM: 01/04/2014
SOB NÚMERO: 20141842520
Protocolo: 14/184252-0, OE 01/04/2014
Empresa: 41 2 0639194 7
FUSÃO COMÉRCIO DE PRODUTOS
ODONTOLÓGICOS LTDA - EPP
SEBASTIÃO MOTTA
SECRETÁRIO GERAL
Londrina - Paraná, 20 de Março de 2014
Motta: RO 6.300/17-2/PR

FUSÃO COMÉRCIO DE PRODUTOS ODONTO

CARTORIO AZEVEDO BASTOS 1º OFÍCIO DE REGISTRO CIVIL DAS PESSOAS NATURAIS
E TABELIONATO DE NDIAS - Código CNJ 05.870-0
Autenticação Digital
Cód. Autenticação: 54830410;61122130000-4; Data: 04/10/2016 11:22:24
Selo Digital de Fiscalização Tipo Normal C: AEA49302-38GM
Valor Total do Ato: R\$ 3,78
Contrato de dados de ate em https://selo.digitaj.jus.br

REPÚBLICA FEDERATIVA DO BRASIL
ESTADO DA PARAÍBA
CARTÓRIO AZEVEDO BASTOS
FUNDADO EM 1888
PRIMEIRO REGISTRO CIVIL DE NASCIMENTO E ÓBITOS E PRIVATIVO DE CASAMENTOS,
INTERDIÇÕES E TUTELAS DA COMARCA DE JOÃO PESSOA

000241

Av. Eptácio Pessoa, 1145 Bairro dos Estados 58030-00, João Pessoa PB
Tel.: (83) 3244-5404 / Fax: (83) 3244-5484
<http://www.azevedobastos.not.br>
E-mail: cartorio@azevedobastos.not.br



CERTIDÃO DE AUTENTICAÇÃO DIGITAL

O Bel. Válber Azevêdo de Miranda Cavalcanti, Oficial do Primeiro Registro Civil de Nascimentos e Óbitos e Privativo de Casamentos, Interdições e Tutelas com atribuição de autenticar e reconhecer firmas da Comarca de João Pessoa Capital do Estado da Paraíba, em virtude etc...

Certifica com base na Lei 8935/94 - art. 7º - inc. V, que o(s) documento(s) em anexo é reprodução fiel do original que me foi apresentado e neste ato confirmo sua autenticidade através do Código de Controle e Autenticação abaixo.
O referido é verdade, dou fé.

Este documento foi emitido em 05/10/2016 às 09:10:58 (hora de Brasília).

CHAVE DIGITAL

00005b1d734fd94f057f2d69fe6bc05baa7f77dde7e16184a9b9e07851939a5f415cd6ec4b35c61b2c637592e8a262e9d72a7ed33514158ae5e68ed6d80177b9e23584de8a19adea74c3e0f936688a2d

A chave digital acima, garante que este documento foi gerado para FUSAO COMERCIO DE PRODUTOS ODONTOLOGICOS LTDA - ME e emitido através do site do Cartório Azevêdo Bastos, de acordo com a Legislação Federal em vigor Art 1º. e 10º. § 1º. da MP 2200/01.

Esta certidão tem a sua validade até: 05/10/2017 às 02:45:17 (Dia/Mês/Ano)

Código de Controle da Certidão: 595679

Código de Controle da Autenticação:

54830410161122130000-1 a 54830410161122130000-4

A autenticidade desta certidão poderá ser confirmada por qualquer pessoa e a qualquer momento através do site: <http://www.azevedobastos.not.br>

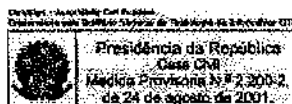

REPUBLICA FEDERATIVA DO BRASIL
 MINISTERIO DAS CIDADES
 DEPARTAMENTO NACIONAL DE TRANSITO
 CARTEIRA NACIONAL DE HABILITACAO

NOME: PEDRO ARANA

DOC. IDENTIDADE / ORIG. EMISSOR: 4359328-1 RJ RJ

UF: RJ DATA NASCIMENTO: 18/02/1969

PLACAO: ANDRE ARANA

OCALENA PEREIRA ARANA

TIPO DE VEICULO: ATC ADT

Nº REGISTRO: 01749782287 VALIDADE: 07/11/2019 DATA HABILITACAO: 27/04/1989

OBSERVAÇÕES

LOCAL: CASCAVEL, PR DATA EMISSAO: 07/11/2014

ASSINATURA DO EMISSOR: 58060415943 PRS06327593

DETR-40-PR (PR-PR-00000000)

VALIDA EM TODOS OS TERRITORIOS NACIONAIS 1040016551

VALIDADE PLASTIFICADA 1040016551

000242

CARTÓRIO AZEVEDO BASTOS 1º OFÍCIO DE REGISTRO CIVIL DAS PESSOAS NATURAIS
 E TABELIONATO DE NOTAS - Código CNJ 08.876-0

Autenticação Digital

De acordo com os artigos 1º, 3º e 7º do art. 4º da Lei nº 8.336/1996 e Art. 6º do
 art. 4º da Lei nº 8.212/2006 alterada, assim como previsto no art. 1º do Decreto nº 63.927/2008
 e art. 1º do Decreto nº 63.927/2008, o presente documento eletrônico produzido em
 meio eletrônico apresenta o conteúdo fiel ao original, assinado, rubricado ou
 assinado eletronicamente.

Cod. Autenticação: 54830410161122590093-1, Data: 04/18/2016 11:23:07

Selo Digital de Fiscalização Tipo Normal C-AE49308-0DE0
 Valor Total do Ato: R\$ 3,75

Confira os dados do ato em: https://sejodigital.tjpb.jus.br

Bel. Veneranda Miranda Cavalcanti
 Tábua

REPÚBLICA FEDERATIVA DO BRASIL
ESTADO DA PARAÍBA
CARTÓRIO AZEVEDO BASTOS
FUNDADO EM 1888
PRIMEIRO REGISTRO CIVIL DE NASCIMENTO E ÓBITOS E PRIVATIVO DE CASAMENTOS,
INTERDIÇÕES E TUTELAS DA COMARCA DE JOÃO PESSOA

000243

Av. Epitácio Pessoa, 1145 Bairro dos Estados 58030-00, João Pessoa PB
Tel.: (83) 3244-5404 / Fax: (83) 3244-5484
<http://www.azevedobastos.not.br>
E-mail: cartorio@azevedobastos.not.br



CERTIDÃO DE AUTENTICAÇÃO DIGITAL

O Bel. Válber Azevêdo de Miranda Cavalcanti, Oficial do Primeiro Registro Civil de Nascimentos e Óbitos e Privativo de Casamentos, Interdições e Tutelas com atribuição de autenticar e reconhecer firmas da Comarca de João Pessoa Capital do Estado da Paraíba, em virtude etc...

Certifica com base na Lei 8935/94 - art. 7º - inc. V, que o(s) documento(s) em anexo é reprodução fiel do original que me foi apresentado e neste ato confirmo sua autenticidade através do Código de Controle e Autenticação abaixo.
O referido é verdade, dou fé.

Este documento foi emitido em 05/10/2016 às 09:08:10 (hora de Brasília).

CHAVE DIGITAL

00005b1d734fd94f057f2d69fe6bc05baa7f77dde7e16184a9b9e07851939a5fc40ee2607642c0c9bda2e4886
a5ec117d72a7ed33514158ae5e68ed6d80177b94621f5675c9549bca637bf5389718cb7

A chave digital acima, garante que este documento foi gerado para FUSAO COMERCIO DE PRODUTOS ODONTOLOGICOS LTDA - ME e emitido através do site do Cartório Azevedo Bastos, de acordo com a Legislação Federal em vigor Art 1º. e 10º. § 1º. da MP 2200/01.

Esta certidão tem a sua validade até: 05/10/2017 às 02:45:17 (Dia/Mês/Ano)

Código de Controle da Certidão: 595682

Código de Controle da Autenticação:

54830410161122590093-1

A autenticidade desta certidão poderá ser confirmada por qualquer pessoa e a qualquer momento através do site: <http://www.azevedobastos.not.br>

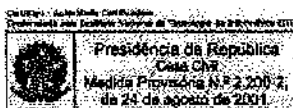

Comprovante de Inscrição e de Situação Cadastral

Contribuinte,

Confira os dados de Identificação da Pessoa Jurídica e, se houver qualquer divergência, providencie junto à RFB a sua atualização cadastral.

		REPÚBLICA FEDERATIVA DO BRASIL		000244
CADASTRO NACIONAL DA PESSOA JURÍDICA				
NÚMERO DE INSCRIÇÃO 10.633.441/0001-84 MATRIZ		COMPROVANTE DE INSCRIÇÃO E DE SITUAÇÃO CADASTRAL		DATA DE ABERTURA 02/02/2009
NOME EMPRESARIAL FUSAO COMERCIO DE PRODUTOS ODONTOLOGICOS LTDA - ME				
TÍTULO DO ESTABELECIMENTO (NOME DE FANTASIA) FUSAO DENTAL				
CÓDIGO E DESCRIÇÃO DA ATIVIDADE ECONÔMICA PRINCIPAL 46.45-1-03 - Comércio atacadista de produtos odontológicos				
CÓDIGO E DESCRIÇÃO DAS ATIVIDADES ECONÔMICAS SECUNDÁRIAS 46.46-0-01 - Comércio atacadista de cosméticos e produtos de perfumaria 46.49-4-08 - Comércio atacadista de produtos de higiene, limpeza e conservação domiciliar 46.45-1-01 - Comércio atacadista de instrumentos e materiais para uso médico, cirúrgico, hospitalar e de laboratórios 46.44-3-01 - Comércio atacadista de medicamentos e drogas de uso humano 46.64-8-00 - Comércio atacadista de máquinas, aparelhos e equipamentos para uso odonto-médico-hospitalar; partes e peças 47.89-0-05 - Comércio varejista de produtos saneantes domissanitários 47.72-5-00 - Comércio varejista de cosméticos, produtos de perfumaria e de higiene pessoal 47.54-7-01 - Comércio varejista de móveis 47.61-0-03 - Comércio varejista de artigos de papelaria				
CÓDIGO E DESCRIÇÃO DA NATUREZA JURÍDICA 206-2 - Sociedade Empresária Limitada				
LOGRADOURO R NATAL	NÚMERO 2005	COMPLEMENTO TERREO		
CEP 85.810-061	BAIRRO/DISTRITO CENTRO	MUNICÍPIO CASCADEL	UF PR	
ENDEREÇO ELETRÔNICO FUSAO DENTAL@HOTMAIL.COM		TELEFONE (45) 3326-7242		
ENTE FEDERATIVO RESPONSÁVEL (EFR) *****				
SITUAÇÃO CADASTRAL ATIVA			DATA DA SITUAÇÃO CADASTRAL 02/02/2009	
MOTIVO DE SITUAÇÃO CADASTRAL				
SITUAÇÃO ESPECIAL *****			DATA DA SITUAÇÃO ESPECIAL *****	

Aprovado pela Instrução Normativa RFB nº 1.634, de 06 de maio de 2016.

Emitido no dia 03/02/2017 às 18:37:59 (data e hora de Brasília).

Página: 1/1

© Copyright Receita Federal do Brasil - 03/02/2017



MINISTÉRIO DA FAZENDA
Secretaria da Receita Federal do Brasil
Procuradoria-Geral da Fazenda Nacional

000245

CERTIDÃO NEGATIVA DE DÉBITOS RELATIVOS AOS TRIBUTOS FEDERAIS E À DÍVIDA ATIVA DA UNIÃO

Nome: FUSAO COMERCIO DE PRODUTOS ODONTOLOGICOS LTDA - ME
CNPJ: 10.633.441/0001-84

Ressalvado o direito de a Fazenda Nacional cobrar e inscrever quaisquer dívidas de responsabilidade do sujeito passivo acima identificado que vierem a ser apuradas, é certificado que não constam pendências em seu nome, relativas a créditos tributários administrados pela Secretaria da Receita Federal do Brasil (RFB) e a inscrições em Dívida Ativa da União junto à Procuradoria-Geral da Fazenda Nacional (PGFN).

Esta certidão é válida para o estabelecimento matriz e suas filiais e, no caso de ente federativo, para todos os órgãos e fundos públicos da administração direta a ele vinculados. Refere-se à situação do sujeito passivo no âmbito da RFB e da PGFN e abrange inclusive as contribuições sociais previstas nas alíneas 'a' a 'd' do parágrafo único do art. 11 da Lei nº 8.212, de 24 de julho de 1991.

A aceitação desta certidão está condicionada à verificação de sua autenticidade na Internet, nos endereços <<http://www.receita.fazenda.gov.br>> ou <<http://www.pgfn.fazenda.gov.br>>.

Certidão emitida gratuitamente com base na Portaria Conjunta RFB/PGFN nº 1.751, de 02/10/2014. Emitida às 14:28:24 do dia 17/01/2017 <hora e data de Brasília>.

Válida até 16/07/2017.

Código de controle da certidão: F3D9.471B.13C4.DBBA

Qualquer rasura ou emenda invalidará este documento.

[Nova Consulta](#)



Preparar página
para impressão

Certidão Negativa
de Débitos Tributários e de Dívida Ativa Estadual
Nº 015885442-32

000246

Certidão fornecida para o CNPJ/MF: **10.633.441/0001-84**
Nome: **FUSAO COMERCIO DE PRODUTOS ODONTOLOGICOS LTDA**

Ressalvado o direito da Fazenda Pública Estadual inscrever e cobrar débitos ainda não registrados ou que venham a ser apurados, certificamos que, verificando os registros da Secretaria de Estado da Fazenda, constatamos não existir pendências em nome do contribuinte acima identificado, nesta data.

Obs.: Esta Certidão engloba todos os estabelecimentos da empresa e refere-se a débitos de natureza tributária e não tributária, bem como ao descumprimento de obrigações tributárias acessórias.

Válida até 03/06/2017 - Fornecimento Gratuito

A autenticidade desta certidão deverá ser confirmada via Internet
www.fazenda.pr.gov.br

62



ESTADO DO PARANÁ
PREFEITURA MUNICIPAL DE CASCAVEL
SECRETARIA MUNICIPAL DE FINANÇAS

000247

CERTIDÃO NEGATIVA DE DÉBITOS
Nº 6445/2017

A presente Certidão é VÁLIDA POR 90 (noventa) DIAS a contar da data de emissão da mesma.

[CONTRIBUINTE]

Código:	306770	
Nome/Razão:	FUSAO COMERCIO DE PRODUTOS ODONTOLOGICOS LTDA - ME	
CNPJ/CPF:	10.633.441/0001-84	
Endereço:	RUA NATAL, 2005	
Complemento:	Terreo	
Bairro:	CENTRO LOTEAMENTO	CEP: 85.810-061
Cidade:	Cascavel - PR	

[REQUERENTE]

Código:	306770
Nome/Razão:	FUSAO COMERCIO DE PRODUTOS ODONTOLOGICOS LTDA - ME
CNPJ/CPF:	10.633.441/0001-84

[FINALIDADE]

Licitação

[INFORMAÇÕES ADICIONAIS]

--

Certificamos que até a presente data não existem débitos tributários

Esta certidão compreende os Tributos Municipais (Imposto sobre Serviço - ISSQN, Alvará), Imobiliários (Imposto Predial Territorial Urbano - IPTU, Imposto sobre a Transmissão de Bens Imóveis Inter Vivos - ITBI e Contribuição de Melhorias), Taxas de Serviços e outros débitos municipais.

Com a localização acima descrita, fica ressalvado o direito da fazenda Pública Municipal de cobrar débitos posteriormente constatados, mesmo referente ao período nesta certidão compreendido.

Cascavel, 3 de fevereiro de 2017.

IMPRIMIR

VOLTAR



Certificado de Regularidade do FGTS - CRF

Inscrição: 10633441/0001-84
Razão Social: FUSAO COMERCIO DE PRODS ODONTOLOGICOS LTDA ME
Nome Fantasia: FUSAO DENTAL
Endereço: R NATAL 2005 / CENTRD / CASCAVEL / PR / 85810-061

000248

A Caixa Econômica Federal, no uso da atribuição que lhe confere o Art. 7, da Lei 8.036, de 11 de maio de 1990, certifica que, nesta data, a empresa acima identificada encontra-se em situação regular perante o Fundo de Garantia do Tempo de Serviço - FGTS.

O presente Certificado não servirá de prova contra cobrança de quaisquer débitos referentes a contribuições e/ou encargos devidos, decorrentes das obrigações com o FGTS.

Validade: 11/03/2017 a 09/04/2017 /

Certificação Número: 2017031102225839012265

Informação obtida em 16/03/2017, às 09:38:44.

A utilização deste Certificado para os fins previstos em Lei está condicionada à verificação de autenticidade no site da Caixa:
www.caixa.gov.br

10



PODER JUDICIÁRIO
JUSTIÇA DO TRABALHO

CERTIDÃO NEGATIVA DE DÉBITOS TRABALHISTAS

000249

Nome: FUSAO COMÉRCIO DE PRODUTOS ODONTOLÓGICOS LTDA - ME
(MATRIZ E FILIAIS) CNPJ: 10.633.441/0001-84

Certidão nº: 122230167/2016

Expedição: 26/12/2016, às 11:40:36

Validade: 23/06/2017 - 180 (cento e oitenta) dias, contados da data de sua expedição.

Certifica-se que FUSAO COMERCIO DE PRODUTOS ODONTOLÓGICOS LTDA - ME (MATRIZ E FILIAIS), inscrito(a) no CNPJ sob o nº 10.633.441/0001-84, NÃO CONSTA do Banco Nacional de Devedores Trabalhistas.

Certidão emitida com base no art. 642-A da Consolidação das Leis do Trabalho, acrescentado pela Lei nº 12.440, de 7 de julho de 2011, e na Resolução Administrativa nº 1470/2011 do Tribunal Superior do Trabalho, de 24 de agosto de 2011.

Os dados constantes desta Certidão são de responsabilidade dos Tribunais do Trabalho e estão atualizados até 2 (dois) dias anteriores à data da sua expedição.

No caso de pessoa jurídica, a Certidão atesta a empresa em relação a todos os seus estabelecimentos, agências ou filiais.

A aceitação desta certidão condiciona-se à verificação de sua autenticidade no portal do Tribunal Superior do Trabalho na Internet (<http://www.tst.jus.br>).

Certidão emitida gratuitamente.

INFORMAÇÃO IMPORTANTE

Do Banco Nacional de Devedores Trabalhistas constam os dados necessários à identificação das pessoas naturais e jurídicas inadimplentes perante a Justiça do Trabalho quanto às obrigações estabelecidas em sentença condenatória transitada em julgado ou em acordos judiciais trabalhistas, inclusive no concernente aos recolhimentos previdenciários, a honorários, a custas, a emolumentos ou a recolhimentos determinados em lei; ou decorrentes de execução de acordos firmados perante o Ministério Público do Trabalho ou Comissão de Conciliação Prévia.

A PREFEITURA MUNICIPAL DE CRUZ MACHADO - PARANÁ**000250****ANEXO 06
PROCESSO Nº 074/2017
PREGÃO ELETRÔNICO Nº 040/2017****DECLARAÇÃO DE INEXISTÊNCIA DE FATO IMPEDITIVA**

A empresa **Fusão Comércio de Produtos Odontológicos Ltda.**, inscrita no CNPJ nº 10.633.441/0001-84, com sede na Rua Natal, 2005 Centro – Cascavel - Paraná, fone (045) 33267242 fax (045) 3096-0173 através de seu Representante legal o Srº Pedro Arana, portador da Carteira de Identidade nº 4.358.320-4 SSP/PR e do CPF nº 614.799.429-87.

Declara, sob as penas da lei, que não incorre em qualquer das condições impeditivas, especificando:

- 1 - Que não foi declarada inidônea por ato do Poder Público;
- 2 - Que não está impedida de transacionar com a Administração Pública;
- 3 - Que não foi apenada com rescisão de contrato quer por deficiência dos materiais fornecidos, quer por outro motivo igualmente grave, no transcorrer dos últimos 5 (cinco) anos;
- 4 - Que não incorre nas demais condições impeditivas previstas no art. 9º da Lei Federal nº 8.666/93 consolidada pela Lei Federal nº 8.883/94.

E, que, se responsabiliza pela veracidade e autenticidade dos documentos oferecidos, comprometendo-se a comunicar a PREFEITURA MUNICIPAL DE CRUZ MACHADO a ocorrência de quaisquer fatos supervenientes impeditivos da habilitação, ou que comprometam a idoneidade da proponente, nos termos do artigo 32, parágrafo 2º, e do artigo 97 da Lei 8.666/93, e suas alterações.

Por ser a expressão da verdade, firmo a presente.

Cascavel, 24 de Março de 2017.

Fusão Comércio de Produtos Odontológicos Ltda
Representante legal – Pedro Arana
CPF: 614.799.429-87 RG: 4.358.320-4 SSP/PR

10.633.441/0001-84**Insc. Est. 905.10624-40****FUSÃO COMÉRCIO DE PRODUTOS
ODONTOLÓGICOS LTDA.****Rua Natal, 2005 - Centro****85810-061****CASCADEL-PR**



SECRETARIA DE ECONOMIA
SECRETARIA DE AGRICULTURA
SECRETARIA DE COMÉRCIO
SECRETARIA DE EDUCAÇÃO
SECRETARIA DE SAÚDE
SECRETARIA DE TRANSPORTES

**SECRETARIA DA MICRO E PEQUENA EMPRESA
DEPARTAMENTO DE REGISTRO EMPRESARIAL E INTEGRAÇÃO
JUNTA COMERCIAL DO PARANÁ**

CERTIDÃO SIMPLIFICADA

Página: 001/ 001

Certificamos que as informações abaixo constam dos documentos arquivados nesta Junta Comercial e são vigentes na data da sua expedição.

Nome Empresarial: **FUSÃO COMÉRCIO DE PRODUTOS ODONTOLÓGICOS LTDA - EPP** 000251
 Natureza Jurídica: **SOCIEDADE EMPRESÁRIA LIMITADA**

Número de Identificação do Registro de Empresas - NIRE (Sede)	CNPJ	Data de Arquivamento do Ato Constitutivo	Data de Início de Atividade
41 2 0639194-7	10.633.441/0001-84	02/02/2009	02/02/2009

Endereço Completo (Logradouro, Nº e Complemento, Bairro, Cidade, UF, CEP)
RUA NATAL, 2005-TERREO, CENTRO, CASCAVEL, PR, 85.810-061

Objeto Social
 COMERCIO ATACADISTA DE PRODUTOS ODONTOLÓGICOS;
 COMERCIO ATACADISTA DE COSMÉTICOS E PRDUTOS DE PERFUMARIA;
 COMERCIO ATACADISTA DE PRDUTOS DE HIGIENE, LIMPEZA, CONSERVACAO DOMICILIAR E PRODUTOS SANEANTES DOMISSANITARIOS;
 COMERCIO ATACADISTA DE INSTRUMENTOS E MATERIAIS PARA USO MEDICO, CIRURGICO, HOSPITALAR E DE LABORATORIOS;
 COMERCIO ATACADISTA DE MEDICAMENTOS E DRDGAS DE USO HUMANO;
 COMERCIO ATACADISTA DE MAQUINAS, APARELHOS E EQUIPAMENTDS PARA USO DDONTO-MEDICO-HOSPITALAR, PARTES E PEÇAS;
 COMERCIO VAREJISTA DE PRODUTOS SANEANTES DOMISSANITARIOS;
 COMERCIO VAREJISTA DE COSMÉTICOS, PRODUTOS DE PERFUMARIA E DE HIGIENE PESSOAL;
 COMERCIO VAREJISTA DE MOVEIS;
 COMERCIO VAREJISTA DE ARTIGOS DE PAPELARIA;

Capital: R\$ 400.000,00 (QUATROCENTOS MIL REAIS)	Microempresa ou Empresa de Pequeno Porte (Lei nº 123/2006)	Prazo de Duração
Capital Integralizado: R\$ 400.000,00 (QUATROCENTOS MIL REAIS)	Empresa de pequeno porte	Indeterminado

Sócios/Participação no Capital/Espécie de Sócio/Administrador/Término do Mandato	Nome/CPF ou CNPJ	Participação no capital (R\$)	Espécie de Sócio	Administrador	Término do Mandato
	PEDRO ARANA 614.799.429-87	360.000,00	SOCIO	Administrador	XXXXXXXXXX
	NILVA COELI ARANA 881.118.769-53	40.000,00	SOCIO		XXXXXXXXXX

Último Arquivamento	Situação
Data: 15/04/2016 Ato: BALANCO	REGISTRD ATIVO
Evento (s):	Stat XXXXXXXXXX

CASCAVEL - PR, 03 de fevereiro de 2017

Libertad Bogus

LIBERTAD BOGUS
SECRETARIA GERAL

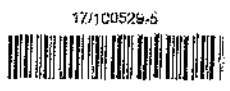

Deborah Dall'Asta Krüger
 Relatora
 Matr. 18402-0

CARTÓRIO AZEVEDO BASTOS - OFÍCIO DE REGISTRO CIVIL DAS PESSOAS NATURAIS
 AUTENTICAÇÃO DIGITAL
 De acordo com os artigos 1º, 3º e 7º inc. I, III, 8º, 9º, 10º, 11º, 12º e 13º da Lei nº 20.190/2004, assinada e transmitida em imagem digitalizada, reproduzida e armazenada em sistema de arquivos eletrônicos, o documento assinado e transmitido neste ato, O Arquivado, verifica o Documento.
 Cód. Autenticação: 54830302171013100203-1; Data: 03/02/2017-10:13:00
 Selo Digital de Fiscalização Tipo Normal C=AC0286853-YXSS
 Confira os dados do ato em: <https://sfdigital.jfb.jus.br>

REPÚBLICA FEDERATIVA DO BRASIL
ESTADDO DA PARAÍBA
CARTÓRIO AZEVEDO BASTOS
FUNDADO EM 1888
PRIMEIRO REGISTRO CIVIL DE NASCIMENTO E ÓBITOS E PRIVATIVO DE CASAMENTOS,
INTERDIÇÕES E TUTELAS DA COMARCA DE JOÃO PESSOA

000252

Av. Epitácio Pessoa, 1145 Bairro dos Estados 58030-00, João Pessoa PB
Tel.: (83) 3244-5404 / Fax: (83) 3244-5484
<http://www.azevedobastos.not.br>
E-mail: cartorio@azevedobastos.not.br



CERTIDÃO DE AUTENTICAÇÃO DIGITAL

O Bel. Válber Azevêdo de Miranda Cavalcanti, Oficial do Primeiro Registro Civil de Nascimentos e Óbitos e Privativo de Casamentos, Interdições e Tutelas com atribuição de autenticar e reconhecer firmas da Comarca de João Pessoa Capital do Estado da Paraíba, em virtude etc...

Certifica com base na Lei 8935/94 - art. 7º - inc. V, que o(s) documento(s) em anexo é reprodução fiel do original que me foi apresentado e neste ato confirmo sua autenticidade através do Código de Controle e Autenticação abaixo.
O referido é verdade, dou fé.

Este documento foi emitido em 03/02/2017 às 10:54:49 (hora de Brasília).

CHAVE DIGITAL

00005b1d734fd94f057f2d69fe6bc05b378c000d80e123e492ee4227eee5b03235cda769ca958ad31cc9c0b7d
4684a74d72a7ed33514158ae5e68ed6d80177b99f0ce6ad89284a498bdc109b224a2ab

A chave digital acima, garante que este documento foi gerado para FUSAO COMERCIO DE PRODUTOS ODONTOLOGICOS LTDA - ME e emitido através do site do Cartório Azevedo Bastos, de acordo com a Legislação Federal em vigor Art 1º. e 10º. § 1º. da MP 2200/01.

Esta certidão tem a sua validade até: 03/02/2018 às 10:42:37 (Dia/Mês/Ano)

Código de Controle da Certidão: 648890

Código de Controle da Autenticação:

54830302171013100203-1

A autenticidade desta certidão poderá ser confirmada por qualquer pessoa e a qualquer momento através do site: <http://www.azevedobastos.not.br>

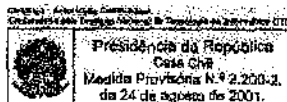

A PREFEITURA MUNICIPAL DE CRUZ MACHADO - PARANÁ**ANEXO 09
PROCESSO Nº 074/2017
PREGÃO ELETRÔNICO Nº 040/2017****000253****DECLARAÇÃO DE EMPRESA DE PEQUENO PORTE (EPP)**

A empresa **Fusão Comércio de Produtos Odontológicos Ltda**, inscrita no CNPJ nº 10.633.441/0001-84, com sede na Rua Natal, 2005 Centro - Cascavel - Paraná, fone (045) 33267242 fax (045) 3096-0173 através de seu Representante legal o Srº Pedro Arana, portador da Carteira de Identidade nº 4.358.320-4 SSP/PR e do CPF nº 614.799.429-87.

DECLARA: sob as penas da Lei, que cumpre os requisitos legais para qualificação como Empresa de Pequeno Porte (EPP), art. 3º da Lei Complementar nº 123/2006 e 2006 e Lei Municipal nº 1.374/2012 e que não está sujeita a quaisquer dos impedimentos do § 4º deste artigo, estando apta a usufruir do tratamento favorecido estabelecido nos artigos 42 a 49 da citada lei.

Por ser a expressão da verdade, firmo a presente.

Cascavel, 24 de Março de 2017.

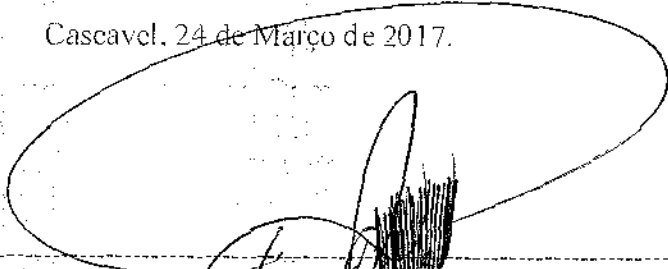

Fusão Comércio de Produtos Odontológicos Ltda
Representante legal - Pedro Arana
CPF: 614.799.429-87 RG: 4.358.320-4 SSP/PR

10.633.441/0001-84
Insc. Est. 905.10624-40
FUSÃO COMÉRCIO DE PRODUTOS
ODONTOLÓGICOS LTDA.
Rua Natal, 2005 - Centro
85810-061 CASCAVEL - PR

A PREFEITURA MUNICIPAL DE CRUZ MACHADO - PARANÁ**ANEXO 07
PROCESSO Nº 074/2017
PREGÃO ELETRÔNICO Nº 040/2017****000254****DECLARAÇÃO DE HABILITAÇÃO E PLENO CONHECIMENTO**

A empresa **Fusão Comércio de Produtos Odontológicos Ltda**, inscrita no CNPJ nº 10.633.441/0001-84, com sede na Rua Natal, 2005 Centro – Cascavel - Paraná, fone (045) 33267242 fax (045) 3096-0173 através de seu Representante legal o Srº Pedro Arana, portador da Carteira de Identidade nº 4.358.320-4 SSP/PR e do CPF nº 614.799.429-87.

Declara, sob as penas da Lei, que preenche plenamente os requisitos de habilitação estabelecidos no presente Edital do Pregão Eletrônico nº 040/2017, assim como tem pleno conhecimento do objeto licitado e anuência das exigências constantes do Edital e seus anexos.

Por ser a expressão da verdade, firmo a presente.

Cascavel, 24 de Março de 2017.

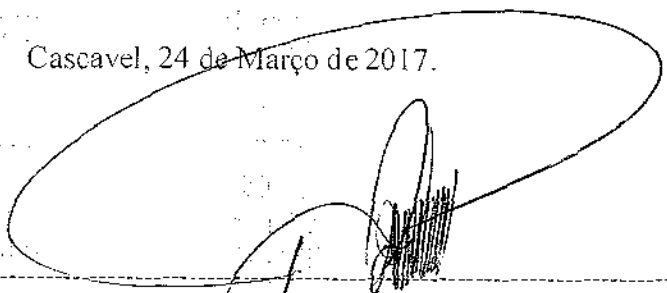

Fusão Comércio de Produtos Odontológicos Ltda
Representante legal - Pedro Arana
CPF: 614.799.429-87 RG: 4.358.320-4 SSP/PR

10.633.441/0001-84**Insc. Est. 905.10624-40****FUSÃO COMÉRCIO DE PRODUTOS
ODONTOLÓGICOS LTDA.****Rua Natal, 2005 - Centro****85810-061****CASCABEL - PR**

A PREFEITURA MUNICIPAL DE CRUZ MACHADO - PARANÁ

ANEXO 08

PROCESSO Nº 074/2017

PREGÃO ELETRÔNICO Nº 040/2017

000255

DECLARAÇÃO DE EMPREGADOR PESSOA JURÍDICA

A empresa **Fusão Comércio de Produtos Odontológicos Ltda**, inscrita no CNPJ nº 10.633.441/0001-84, com sede na Rua Natal, 2005 Centro – Cascavel - Paraná, fone (045) 33267242, fax (045) 3096-0173 através de seu Representante legal o Srº Pedro Arana, portador da Carteira de Identidade nº 4.358.320-4 SSP/PR e do CPF nº 614.799.429-87.

DECLARA, sob as penas da Lei, em cumprimento ao disposto no inciso XXXIII, do art. 7º da Constituição da República, que não emprega menor de 18 (dezoito) anos em trabalho noturno, perigoso ou insalubre e não emprega menor de 16 (dezesseis) anos.

Ressalva: Não, emprega menor, a partir de 14 (quatorze) anos, na condição de aprendiz

Por ser a expressão da verdade, firmo a presente.

Cascavel, 24 de Março de 2017.

Fusão Comércio de Produtos Odontológicos Ltda
Representante legal - Pedro Arana
CPF: 614.799.429-87 RG: 4.358.320-4 SSP/PR

10.633.441/0001-84

Insc. Est. 905.10624-40

FUSÃO COMÉRCIO DE PRODUTOS
ODONTOLÓGICOS LTDA.

Rua Natal, 2005 - Centro

85810-061

CASCABEL - PR

000257

**REPÚBLICA FEDERATIVA DO BRASIL
ESTADO DA PARAÍBA
CARTÓRIO AZEVEDO BASTOS
FUNDADO EM 1888
PRIMEIRO REGISTRO CIVIL DE NASCIMENTO E ÓBITOS E PRIVATIVO DE CASAMENTOS,
INTERDIÇÕES E TUTELAS DA COMARCA DE JOÃO PESSOA**

Av. Epitácio Pessoa, 1145 Bairro dos Estados 58030-00, João Pessoa PB
Tel.: (83) 3244-5404 / Fax: (83) 3244-5484
<http://www.azevedobastos.not.br>
E-mail: cartorio@azevedobastos.not.br



CERTIDÃO DE AUTENTICAÇÃO DIGITAL

O Bel. Válber Azevêdo de Miranda Cavalcanti, Oficial do Primeiro Registro Civil de Nascimentos e Óbitos e Privativo de Casamentos, Interdições e Tutelas com atribuição de autenticar e reconhecer firmas da Comarca de João Pessoa Capital do Estado da Paraíba, em virtude etc...

Certifica com base na Lei 8935/94 - art. 7º - inc. V, que o(s) documento(s) em anexo é reprodução fiel do original que me foi apresentado e neste ato confirmo sua autenticidade através do Código de Controle e Autenticação abaixo.
O referido é verdade, dou fé.

Este documento foi emitido em 23/03/2017 às 10:04:19 (hora de Brasília).

CHAVE DIGITAL

00005b1d734fd94f057f2d69fe6bc05b33a5312911f2bc7e8bbd8287a1155340a3e0b40dcef13cb4bcec581c53
2b73d7d72a7ed33514158ae5e68ed6d80177b96f68046b234172408648fe7ef359a52e

A chave digital acima, garante que este documento foi gerado para FUSAO COMERCIO DE PRODUTOS ODONTOLOGICOS LTDA - ME e emitido através do site do Cartório Azevêdo Bastos, de acordo com a Legislação Federal em vigor Art 1º. e 10º. § 1º. da MP 2200/01.

Esta certidão tem a sua validade até: 23/03/2018 às 09:42:34 (Dia/Mês/Ano)

Código de Controle da Certidão: 676792

Código de Controle da Autenticação:

54832303170936510296-1

A autenticidade desta certidão poderá ser confirmada por qualquer pessoa e a qualquer momento através do site: <http://www.azevedobastos.not.br>

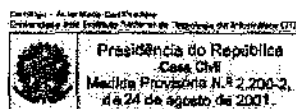

TERMO DE ABERTURA

Contém o presente livro 309 folhas eletronicamente numeradas de 1 a 309, e servirá de LIVRO DIÁRIO número 07.

FUSÃO COMÉRCIO DE PRODUTOS ODONTOLÓGICOS LTDA - EPP

000259

Rua NATAL, 2005. Complemento: TERREO Bairro: CENTRO

CASCADEL - PR

Cep: 85810-061

Inscrição Estadual: 90510624-40

CNPJ: 10.633.441/0001-84

NIRE: 41206391947-02/02/2009 - JUNTA COMERCIAL DO ESTADO DO PARANA.

Data de Encerramento do Exercício Social: 31/12/2015

Conforme a Instrução Normativa N.11, de 05/12/2013, do D.R.E.I., declaramos que o presente livro encontra-se totalmente escriturado.

CASCADEL, 01 de Janeiro de 2015.

SOCIO ADMINISTRADOR

RESPONSÁVEL TÉCNICO

PEDRO ARANA
SOCIO ADMINISTRADOR
C.P.F. 614.799.429-87

REGINALDO ANTONIO FIORI
Contador
C.R.C. PR-PR-036115/O-2
C.P.F. 640.713.679-20

SÍMBOLOS ALFABÉTICOS DOS HISTÓRICOS

AC-AVISO DE CRÉDITO	CR-CONTRIBUIÇÕES RECEBIDAS	OP-ORDEM DE PAGAMENTO
AD-AVISO DE DÉBITO	CS-CONFORME SLIP	PA-PASSAGEM
AL-AVISO DE LANÇAMENTO	CT-CAPITAL REGISTRADO	PG-PAGO/PAGAMENTO
AS-AÇÕES SUBSCRITAS	DP-DÉPOSITO	QG-QUITACÃO GERAL
BO-BORDER	DS-DESGONTO	RC-RECEBIDO RECEBIMENTO
CA-CHEQUE AVULSO	DV-DEVOLUÇÃO	RE-RECIBO
CB-COTA SUBSCRITA	DT-DUPLICATA	RN-RETIRADA DE NUMERÁRIO
CC-CONTR. DE CONSTITUIÇÃO	ES-ESTORNO	RV-RELATÓRIO DE VIAGEM
CD-CONDUÇÃO	FP-FDLHA DE PAGAMENTO	TA-TALAO
CF-CONTRIBUIÇÃO S/FOLHA	FT-FATURA/PATURAMENTO	TF-TRANSFERÊNCIA
CH-CHEQUE	GA-GUIA	TT-TÍTULO
CO-CONHECIMENTO	MC-MERCADORIAS	VA-VALE POSTAL
CP-CONFORME COMPROVANTE	NT-NOTA	VV-VENDA A VISTA

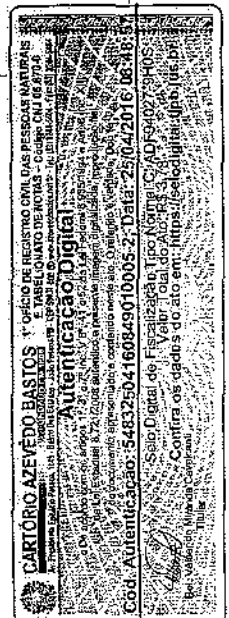

000260

<p>1 - LIQUIDEZ CORRENTE</p> <p>ATIVO CIRCULANTE REALIZ. L/PRAZO 1.162.337,37</p> <p>PASSIVO CIRCULANTE 21.493,00 = 54,08</p> <p>A EMPRESA TEM R\$ 54,08 PARA CADA R\$ 1,00 DE DIVIDA</p>	<p>6 - IMOBILIZACAO DO INVESTIMENTO TOTAL</p> <p>ATIVO CIRCUL.+AT.NAO CIRCUL. 1.229.327,63 = 0,05</p> <p>ATIVO PERMANENTE REPRESENTA DO CAPITAL EM GIRO 5 P/CENTO</p>
<p>2 - LIQUIDEZ RECA</p> <p>ATIVO CIRCULANTE ESTOQUE 246.667,37</p> <p>PASSIVO CIRCULANTE 21.493,00 = 11,48</p> <p>A EMPRESA TEM R\$ 11,48 PARA CADA R\$ 1,00 DE DIVIDA</p>	<p>7 - IMOBILIZACAO DO CAPITAL PROPRIO</p> <p>ATIVO CIRCUL.+AT.NAO CIRCUL. 1.229.327,63 = 8,05</p> <p>PATRIMONIO LIQUIDO 1.203.834,63</p> <p>ATIVO PERMANENTE REPRESENTA DO CAPITAL PROPRIO 5 P/CENTO</p>
<p>3 - LIQUIDEZ GERAL</p> <p>ATIVO CIRCUL.+AT.NAO CIRCUL. 1.162.337,37</p> <p>PASS.CIRC.+PASS.NAO CIRC. 21.493,00 = 54,08</p> <p>A EMPRESA TEM R\$ 54,08 PARA CADA R\$ 1,00 DE DIVIDA</p>	<p>8 - RENTABILIDADE DO INVESTIMENTO TOTAL</p> <p>LUCRO LIQ. ANTES DO I.R. 188.573,59</p> <p>ATIVO CIRCUL.+AT.NAO CIRCUL. 1.229.327,63 = 0,15</p> <p>C LUCRO LIQUIDO ANTES DO IMB. DE RENDA E DE 15 P/CENTO SOBRE O CAPITAL EM GIRO</p>
<p>4 - SOLVENCIA GERAL</p> <p>ATIVO CIRCUL.+AT.NAO CIRCUL. 1.229.327,63</p> <p>PASS.CIRC.+PASS.NAO CIRC. 21.493,00 = 57,01</p> <p>A EMPRESA TEM R\$ 57,01 PARA CADA R\$ 1,00 DE DIVIDA</p>	<p>9 - RENTABILIDADE DO CAPITAL PROPRIO</p> <p>LUCRO LIQ. ANTES DO I.R. 188.573,59</p> <p>PATRIMONIO LIQUIDO 1.203.834,63 = 0,16</p> <p>D LUCRO LIQUIDO ANTES DO IMP. DE RENDA E DE 16 P/CENTO SOBRE O CAPITAL PROPRIO</p>
<p>5 - ENDIVIDAMENTO GERAL</p> <p>PASS.CIRC.+PASS.NAO CIRC. 21.493,00 = 0,02</p> <p>ATIVO CIRCUL.+AT.NAO CIRCUL. 1.229.327,63</p> <p>CAPITAL DE TERCEIROS REPRESENTA DO INVESTIMENTO TOTAL 2 P/CENTO</p>	<p>10 - CAPITAL DE GIRO PROPRIO</p> <p>ATIVO CIRCULANT 1.162.337,37</p> <p>REALIZ. L/PRAZO 0,00</p> <p>(-) PASS.CIRCULANTE 21.493,00</p> <p>(-) PASSIVO NAO CIRC. 0,00</p> <p>(=) CAPITAL DE GIRO PROPRIO 1.140.844,37</p>

SOCIO ADMINISTRADOR

PEDRO ARANA
 SOCIO ADMINISTRADOR
 C.P.F. 614.799.429-87

RESPONSABILIDADE TECNICA

REGINALDO ANTONIO FIDRI
 Contador
 C.R.C. PR-PR-D36115/0-2
 C.P.F. 640.713.679-20



FUSA FUSÃO COMÉRCIO DE PRODUTOS ODONTOLÓGICOS-LTDA - EPP
 CNPJ: 10.633.441/0001-84 NIRE: 41206991947 - 02/62/2009
 RUA NATAL, 2005 TERREO
 BAIRRO: CENTRO, CASCAVEL - PR CEP: 85810-061
 BALANÇO PATRIMONIAL ENCERRADO EM 31/12/2015

000261

ATIVO

CIRCULANTE			
DISPONIVEL			
CALTA GERAL	201.543,96		
BANCOS COM MOVIMENTO	45.143,41	248.687,37	
ESTOQUES			
ESTOQUES MERCADORIAS	915.650,00	915.659,00	1.162.387,37
NÃO CIRCULANTE			
IMOBILIZADO			
IMOBILIZAÇÕES TÉCNICAS	96.116,26		
DEPR. ACUMULADAS	33.126,00-	62.990,26	62.990,26
TOTAL DO ATIVO		R\$	1.225.327,63

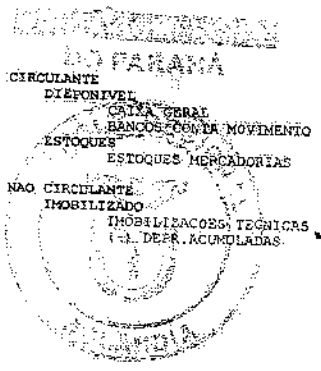

19

CARTÓRIO AZEVEDO BASIOS 1º OFÍCIO DE REGISTRO CIVIL DAS PESSOAS NATURAS
 E TABELIONATO DE NOTAS - CAD. PRO. CMJ RJ 370-4
 Rua da Estrela, 27 - 2º andar - 20055-000 - Rio de Janeiro, RJ
 Tel: (21) 2504-7200 Fax: (21) 2504-7201
 E-mail: cartorio@azevedobasios.com.br
Autenticação Digital
 O presente documento eletrônico foi autenticado por meio do Sistema de Autenticação Digital (SID) do Cartório de Registro Civil das Pessoas Naturas e Tabelionato de Notas do Cartório Azevedo Basios, em 31/12/2015, às 14:08:48.
 Cód. Autenticação: 54832304160849010095-4; Data: 25/04/2016 08:48:51
 Selo Digital de Fiscalização Tipo Normal C=ADP94025-1418
 Valor Total do Ato: R\$ 3,76
 Confira-se o documento no endereço eletrônico do Cartório de Registro Civil das Pessoas Naturas e Tabelionato de Notas do Cartório Azevedo Basios.
 Rio de Janeiro, 31 de Dezembro de 2015.
 Tabelião

FUSA FUSAO COMERCIO DE PRODUTOS ODONTOLÓGICOS LTDA - EPP
 CNPJ: 10.633.441/0801-84 NIRE: 41206391947 - 02/02/2009
 RUA NATAL, 2005 TERREO
 BAIRRO: CENTRO, CASCAVEL - PR CEP: 85810-061
 BALANÇO PATRIMONIAL ENCERRADO EM 31/12/2015

PASSIVO

000262

CIRCULANTE			
EXIGIVEL A CURTO PRAZO			
SALÁRIOS E ENC. TRABALHISTAS	17.637,59		
IMPOSTOS E TAXAS A RECOLHER	655,67		
OUTRAS OBRIGAÇÕES A PAGAR	2.999,74	21.493,00	21.493,80
PATRIMÔNIO LÍQUIDO			
PATRIMÔNIO LÍQUIDO			
CAPITAL SOCIAL	400.000,00	400.000,00	
RESERVA OU PREJUÍZO ACUMULADO	883.834,63	883.834,63	1.203.834,63
LUCROS OU PREJ. ACUMULADOS			
TOTAL DO PASSIVO			R\$ 1.225.327,63

RECONHECIMENTO A EXATIDÃO DO PRESTÍGIO BALANÇO PATRIMONIAL ENCERRADO EM 31 DE DEZEMBRO DE 2015
 TOTALIZANDO TANTO NO ATIVO COMO NO PASSIVO, A IMPORTANCIA DE R\$ 1.225.327,63
 (UM MILHÃO E DOZENTOS E VINTE E CINCO MIL E TREZENTOS E VINTE E SETE REAIS E SESENTA E SEIS CENTAVOS)

SÓCIO ADMINISTRADOR

RESPONSÁVEL TÉCNICO

PEDRO ARANA
 SÓCIO ADMINISTRADOR
 C.P.F. 914.799.429-87

REGINALDO ANTONIO FIORI
 Contador
 C.R.C. PR-PR-036115/O-2
 C.P.F. 648.713.879-70

CARTÓRIO AZEVEDO BASTOS 1º OFÍCIO DE REGISTRO CIVIL DAS PESSOAS NATURAIS
 Rua: ...
 Fone: ...

Autenticação Digital
 O presente documento eletrônico foi autenticado por meio de assinatura digital, gerada pelo sistema de autenticação digital do Cartório de Registro Civil das Pessoas Naturais de Curitiba, Paraná, sob o nº 127120150005-5, em 25/04/2016 às 08:48.

Cod. Autenticação: 54332504160849010005-5; Data: 25/04/2016 08:48

Verifique a validade da assinatura digital no endereço eletrônico: www.cartorioazvedobastos.com.br

Confirme os dados do ato em: <http://selogicaipb.jfscb.com.br>

Cartório de Registro Civil das Pessoas Naturais de Curitiba, Paraná, sob o nº 127120150005-5, em 25/04/2016 às 08:48.

FUSA FUSÃO COMÉRCIO DE PRODUTOS COGNOLÓGICOS LTDA - EPP
 CNPJ: 13.633.441/0001-94 NIRE: 41298391947 - 02/02/2009
 Rua NATAL, 2005 TERREO
 BAIRRO: CENTRO, CASCAVEL - PR CEP: 85510-061
 DEMONSTRACÃO DO RESULTADO DO EXERCÍCIO ENCERRADO EM 31/12/2015

RECEITA OPERACIONAL BRUTA VENDA MERCADORIA TRIBUTADAS	1.335.497,47	1.335.497,47	
IMPOSTOS S/ RECEITA BRUTA IMPOSTOS S/ VENDAS E SERVIÇOS	19.807,46-	19.807,46-	
RECEITA LIQUIDA.....		1.315.690,01	100,0
CUSTO DA MERCADORIA VENDIDA CUSTO DA MERCADORIA VENDIDA	821.860,95-	821.860,95-	62,3-
LUCRO BRUTO.....		493.829,05	37,5
DESPESAS OPERACIONAIS DESPESAS ADMINISTRATIVAS DESPESAS P/ PESSOAL DESPESAS TRIBUTARIAS DESPESAS FINANCEIRAS	200.450,82- 87.133,67- 1.498,56- 16.172,41-		
LUCRO LIQUIDO DO EXERCÍCIO.....		305.255,49-	23,2-
		188.573,14	14,3

000263

RECONHECEROS A EXATIDÃO DA PRESENTE DEMONSTRACÃO DO RESULTADO DO EXERCÍCIO ENCERRADO EM 31 DE DEZEMBRO DE 2015

SÓCIO ADMINISTRADOR

PEDRO ARANA
 SÓCIO ADMINISTRADOR
 C.P.F. 614.799.429-87

RESPONSÁVEL TÉCNICO

REGINALDO ANTONIO FIORI
 Contador
 C.R.C. PA-PR-036115/O-2
 C.P.F. 640.713.879-20

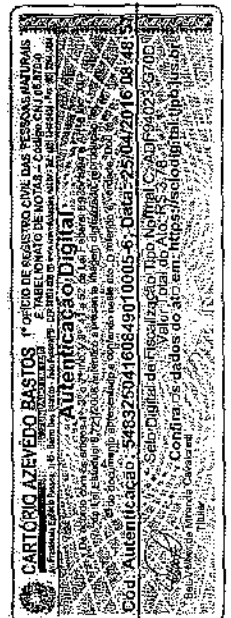

FUSA FUSÃO COMÉRCIO DE PRODUTOS ODONTOLÓGICOS LTDA - EPP
 CNPJ: 10.653.441/0801-84 NIRE: 412D6391947 - 02/02/2009
 Rua NATAL, 2005 TERRED
 BAIRRO: CENTAÓ, CASCAVEL - PR CEP: 85910-061
 DEMONSTRACÃO DE LUCROS OU PREJUÍZOS ACUMULADOS EM 31/12/2015

000264

LUCRO DO PREJ. ACUMULADO	765.261,04
LUCRO OU PREJ. ACUMULADO	150.000,80-
LUCROS DISTRIBUIDOS	615.261,04
SUBTOTAL.....	615.261,04

RESULTADO DO EXERCÍCIO	188.573,59
LUCRO OU PREJ. DO PERÍODO	
SALDO FINAL DE LUCROS (PREJUÍZOS) ACUMULADOS	803.834,63

RECONHECEMOS A EXATIDÃO DA PRESENTE DEMONSTRACÃO DE LUCROS OU PREJUÍZOS ACUMULADOS EM 31 DE DEZEMBRO DE 2015.

SÓCIO ADMINISTRADOR

RESPONSÁVEL TÉCNICO

FEDRO ARRUDA
 SÓCIO ADMINISTRADOR
 C.P.F. 614.799.429-89

REGINALDO ANTONIO FIDRI
 Contador
 C.R.C. PR-ER-036115/D-2
 D.P.E. 640.713.679-38

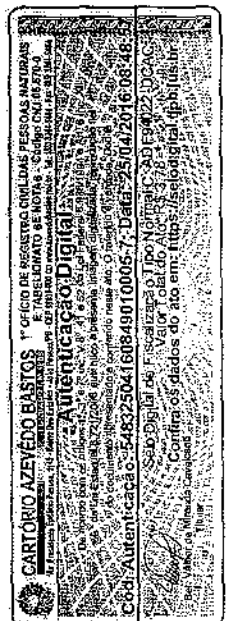

FUSA FUSÃO COMÉRCIO DE PRODUTOS ODONTOLÓGICOS LTDA - EPP
 CNPJ: 10.632.441/9901-84 NIRE: 41206321347 - 02/02/2009
 RUA NATAL, 2805 TORPEC
 BAIRRO: CENTRO, CASCAVEL - PR - CEP: 85810-061
 DEMONSTRAÇÃO DAS MUTAÇÕES DO PATRIMÔNIO LÍQUIDO

FL. 288

000265

	Capital Realizado	Lucros Acumulados	TOTAIS
SALDOS EM 31/12/2013	480.000,00	503.214,05	983.214,05
LUCRO LÍQUIDO DO EXERCÍCIO		262.046,59	262.046,59
SALDOS EM 31/12/2014	400.000,00	765.263,04	1.165.263,04
LUCRO LÍQUIDO DO EXERCÍCIO		198.573,59	198.573,59
PROPOSTA PARA DESTINAÇÃO DO LUCRO Distribuições Socios		150.000,00-	150.000,00-
SALDOS EM 31/12/2015	400.000,00	603.834,63	1.203.834,63

SÓCIO ADMINISTRADOR

PEDRO ARANA
 SÓCIO ADMINISTRADOR
 C.P.F. 614.799.429-87

SÓCIO ADMINISTRADOR

RICARDO ANTONIO FIORI
 SÓCIO ADMINISTRADOR
 C.P.F. PR-PA-036115/0-2
 C.P.F. 640.713.679-20

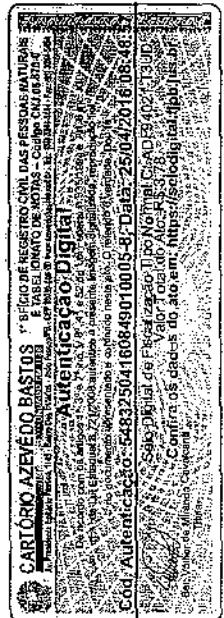

	2015	2014
ATIVIDADES OPERACIONAIS		
Valores recebidos de clientes	1.335.497,47	1.193.838,67
Valores pagos a fornecedores e a empregados	82.532,66-	103.767,62-
CAIXA GERADO PELAS OPERAÇÕES	1.252.964,81	1.090.071,05
Tributos pagos	21.464,07-	15.579,20-
Outros recebimentos (pagamentos) líquidos	864.859,64-	840.221,41-
CAIXA LÍQUIDO PROVENIENTE DAS ATIVIDADES OPERACIONAIS	267.441,16	234.270,44
ATIVIDADES DE INVESTIMENTOS		
Compras de imobilizado	22.000,00-	8,00
CAIXA LÍQUIDO USADO NAS ATIVIDADES DE INVESTIMENTOS	22.888,00-	8,00
ATIVIDADES DE FINANCIAMENTOS		
Pagamentos de lucros e dividendos	150.000,00-	0,88
Empréstimos tomados	16.172,41-	27.703,25-
Pagamentos de empréstimos/debêntures	26.270,00-	25.140,22-
CAIXA LÍQUIDO GERADO PELAS ATIVIDADES DE FINANCIAMENTOS	192.442,41-	50.843,47-
AUMENTO NAS DISPONIBILIDADES	52.998,75	181.426,97
Disponibilidades no início do período	193.698,62	12.251,65
Disponibilidades no final do período	246.687,37	133.688,62

000266

SÓCIO ADMINISTRADOR

PEDRO ARENA
 SÓCIO ADMINISTRADOR
 C.P.F. 814.799.429-87

RESPONSÁVEL TÉCNICO

REGINALDO ANTÔNIO FLORI
 Contador
 C.R.C. PR-PR-036115/O-2
 C.P.F. 040.713.679-20



NOTAS EXPLICATIVAS ÀS DEMONSTRAÇÕES CONTÁBEIS EM 31/12/2015

1 - CONTEXTO OPERACIONAL

FUSÃO COMÉRCIO DE PRODUTOS ODONTOLÓGICOS LTDA - EPP é gira na cidade de Cascavel - Estado do Paraná na Rua Natal, 2.005 - Térreo - Centro - CEP 85.810-061 - com contrato social arquivado na MM Junta Comercial do Paraná, sob n.º 412.06391947 em data de 02/02/2009, inscrita no CNPJ (MF) sob n.º 10.633.441/0001-84. - Empresa com tributação optante pelo SIMPLES NACIONAL. Seu objeto social é Comércio atacadista de produtos odontológicos (CNAE 4645-1/03) Comércio atacadista de cosméticos e produtos de perfumaria (CNAE 4646-0/01) Comércio atacadista de produtos de higiene, limpeza, conservação domiciliar e produtos saneantes domissanitários (CNAE 4649-4/08) Comércio atacadista de instrumentos e materiais para uso médico, cirúrgico, hospitalar e de laboratoriais (CNAE 4645-1/01) Comércio atacadista de equipamentos elétricos de uso pessoal e domésticos (CNAE 4649-4/01) Comércio atacadista de medicamentos e drogas de uso humano (CNAE 4644-3/01) Comércio atacadista de máquinas, aparelhos e equipamentos para uso odonto-médico-hospitalar, partes e peças (CNAE 4664-8/00) Comércio varejista de produtos saneantes domissanitários (CNAE 4789-0/05) Comércio varejista de cosméticos, produtos de perfumaria e de higiene pessoal (CNAE 4772-5/00) Comércio varejista de móveis (CNAE 4754-7/01) Comércio varejista de artigos de iluminação (CNAE 4754-7/03) Comércio varejista de artigos de papelaria (CNAE 4761-0/03) Comércio varejista especializado de eletrodomésticos e equipamentos de áudio e vídeo (CNAE 4753-9/00) Comércio varejista especializado de equipamentos de telefonia e comunicação (CNAE 4752-1/00).

2 - POLÍTICA CONTÁBIL E BASE DE PREPARAÇÃO

As demonstrações contábeis encerradas em 31 de Dezembro de 2014 e 31 de Dezembro de 2015 (comparativos) aqui compreendendo: Balanço Patrimonial, Demonstração do Resultado, Demonstração dos Lucros ou Prejuízos Acumulados (DLPA) e Demonstração das Fluxos de Caixa (DFC), foram elaboradas a partir das diretrizes contábeis e dos preceitos da Legislação Comercial, Lei n. 10.408/2002 e demais legislações aplicáveis e aos Princípios contábeis. O resultado é apurado de acordo com o regime de competência, que estabelece que as receitas e despesas devem ser incluídas na apuração dos resultados dos períodos em que ocorrem, sempre simultaneamente quando se correlacionarem, independentemente de recebimento ou pagamento. Os administradores da empresa optaram pela contratação de contabilidade terceirizada, a qual se encontra perfeitamente afinada a legislação profissional, e estando assim, regulamentada pelo Conselho Federal de Contabilidade no que tange a questão ética e profissional e ainda conforme previsto em cláusulas contratuais. Assim, a administração da empresa, declara que tomou ciência do conteúdo do aludido contrato em todos os seus termos. Os resultados produzidos são frutos do documental remetido para contabilização pela administração da empresa, respondendo está, pela veracidade, integralidade e procedência. A administração encontra-se ciente de toda a legislação aqui aplicável, especialmente no tocante a Lei 11.101/2005 que informa o contribuinte das suas responsabilidades quanto às documentações e procedimentos. A responsabilidade profissional do contabilista que referencia estas demonstrações contábeis está limitada aos fatos contábeis efetivamente notificados pela administração da empresa a este profissional. As demonstrações contábeis incluem estimativas e premissas, tais como: mensuração de perdas estimadas; estimativas do valor justo; provisões; perdas por redução ao valor recuperável (impairment) e a determinação da vida útil de determinados ativos.

3 - APRESENTAÇÃO DAS MOEDA E DEMONSTRAÇÕES FINANCEIRAS

As demonstrações contábeis estão apresentadas em REAIS, que é a moeda funcional da empresa. Assim o ativo, o passivos e o resultado apresentado nas demonstrações contábeis mesmo quando contratados em moeda estrangeiras são ajustados às diretrizes contábeis vigente no Brasil e convertidos para Reais, de acordo com as taxas de câmbio da moeda local. Os eventuais ganhos e perdas resultantes do processo de conversão são transferidos para o resultado do período atendendo ao regime de competência. As demonstrações contábeis foram elaboradas de acordo com as práticas contábeis adotadas no Brasil, tomando-se como base a Lei nº 11.638/2007, a Medida Provisória 449/08 e as resoluções emitidas pelo Conselho Federal de Contabilidade - CFC, resoluções CFG nº 750/1993, 1255/2009 e 1282/2010.

4 - PRINCIPAIS PRÁTICAS CONTÁBEIS

- a) Ativo Circulante - A prática contábil adotada é pelo regime de Competência, a moeda funcional da empresa é o real os direitos estão em conformidade com seus efetivos valores reais e vencíveis dentro do exercício -
- b) Passivo Circulante - Os deveres estão em conformidade com seus efetivos valores reais sendo vencíveis dentro do exercício social e registrados e mantidos no balanço patrimonial pelo valor nominal dos títulos -

5 - IMOBILIZADO

Apurado inicialmente ao custo histórico, sendo considerados como custo todos os valores necessários para que o imobilizado estivesse à disposição da administração. As alíquotas de depreciação estão fundamentadas no tempo de utilização dos bens e considerados o valor residual para fins de cálculo dentro do método linear, tudo em conformidade com a Resolução Instituiu o Pronunciamento Técnico PME - Contabilidade para Pequenas e Médias Empresas, com suas contas de taxa de depreciação de 8% (oito) por cento AA.

6 - PATRIMONIO LIQUIDO

O capital social é de R\$ 400.000,00 (Quatrocentos mil reais) divididos em 400.000 quotas de valor nominal R\$ 1 integralizadas, neste ato em moeda corrente do País, pelos sócios:

PEDRO ARANA	360.000,00
NILVA COELI ARANA	40.000,00

7 - PREVISÕES, ATIVOS E PASSIVOS CONTINGENTE

A empresa está sujeita à contingências fiscais, legais, trabalhistas, cíveis e outras. Em bases periódicas a Administração revisa o quadro de contingências conhecidas, avalia a possibilidade de eventuais perdas com as mesmas e precisão para contingências e eventuais, a débito ou crédito de resultados, quando necessária.

8 - INSTRUMENTOS FINANCEIROS

Os instrumentos financeiros, ativos e passivos da empresa em 31 de dezembro de 2015 estão todos registrados patrimoniais e não apresentam valores de mercado diferente dos reconhecidos nas Demonstrações Financeiras.

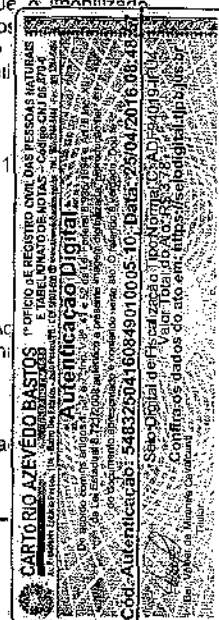

NOTAS EXPLICATIVAS ÀS DEMONSTRAÇÕES CONTÁBEIS EM 31/12/2015

9 - RECEITAS E DESPESAS

As receitas da empresa são apuradas pelo valor justo recebido com base nas notas fiscais, e as despesas da empresa pelo valor justo incorrido através de notas fiscais e recibos, em conformidade com as exigências legais e Fiscais.

10 - EVENTOS SUBSEQUENTES

A empresa não incorreu em nenhum evento subsequente favorável ou desfavorável entre o final do período contábil e a data da aprovação da demonstrações financeiras apresentadas para aprovação.

11 - DECLARAÇÃO DE CONFORMIDADE

A empresa declara expressamente que a elaboração e a apresentação das demonstrações contábeis estão em conformidade com o NBC TG 1000 - Contabilidade para Pequenas e Médias Empresas, expedida pelo Conselho Federal de Contabilidade através da Resolução nº 255/2009. A administração da empresa também procedeu ao exame conceitual e concluiu que a empresa não possui prestação pública de contas e assim encontra-se apta a exercer a faculdade pela aplicação do previsto na Contabilidade para Pequenas e Médias Empresas.

12 - RESULTADO ABRANGENTE

Não foi transcrita neste Livro Diário a DEMONSTRAÇÃO DO RESULTADO ABRANGENTE, pois, não houve mutação DO patrimônio líquido durante os exercícios comparados, resultante de transações e outros eventos que não são derivados de transação com os sócios. (item 3.18 da resolução do CFC 1205/09)

SOCIO ADMINISTRADOR

PEDRO ARANA
SOCIO ADMINISTRADOR
C.P.F. 614.799.429-87

RESPONSÁVEL TÉCNICO

REGINALDO ANTÔNIO FIORI
Contador
C.R.C. PR-PR-036115/O-2
C.P.F. 640.713.679-20

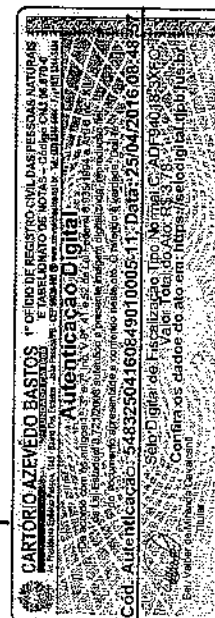

TERMO DE ENCERRAMENTO

FL. 309

000269

Contém o presente livro, 309 folhas eletronicamente numeradas de 1 a 309, e serviu de LIVRO DIÁRIO número 07, do período de 01/01/2015 a 31/12/2015.

FUSÃO COMÉRCIO DE PRODUTOS ODONTOLÓGICOS LTDA - EPP

Rua NATAL, 2005 Complemento: TERREO Bairro: CENTRO

CASCADEL - PR

Cep: 85810-081

Inscrição Estadual: 9051062440

CNPJ: 10.633.441/0001-84

NIRE: 41206391947-02/02/2009 - JUNTA COMERCIAL DO ESTADO DO PARANA.

Conforme a Instrução Normativa N.11, de 05/12/2013, do D.R.E.I., declaramos que o presente livro encontra-se totalmente escriturado.

CASCADEL, 31 de Dezembro de 2015.

SOCIO ADMINISTRADOR

PEDRO ARANA
SOCIO ADMINISTRADOR
C.P.F. 614.799.429-87

RESPONSAVEL TECNICO

REGINALDO ANTONIO FIORI
Contador
C.R.C. PR-PR-036115/O-2
C.P.F. 640.713.679-20

SÍMBOLOS ALFABÉTICOS DDS HISTÓRICOS

AC-AVISO DE CREDITO	CR-CONTRIBUICOES RECEBIDAS	OP-ORDEM DE PAGAMENTO
AD-AVISO DE DEBITO	CS-CONFORME SLIP	PA-PASSAGEM
AL-AVISO DE LANCAMENTO	CT-CAPITAL REGISTRADO	PG-PAGO/PAGAMENTO
AS-ACOES SUBSCRITAS	DP-DEPOSITO	QG-QUITACAO GERAL
BO-BOROERO	OS-DESCONTO	RC-RECEBIDO RECEBIMENTO
CA-CHEQUE AVULSO	OV-DEVOLUCAO	RE-RECIBO
CB-COTA SUBSCRITA	DT-DUPLICATA	RN-RETIRADA DE NUMERARIO
CC-CONTR. DE CONSTITUICAO	ES-ESTORNO	RV-RELATORIO OE VIAGEM
CD-CONDUCAO	FP-FOLHA DE PAGAMENTO	TA-TALAO
CF-CONTRIBUICAO S/FOLHA	FT-FATURA/FATURAMENTO	TF-TRANSFERENCIA
CH-CHEQUE	GA-GUIA	TT-TITULO
CO-CONHECIMENTO	MC-MERCADORIAS	VA-VALE POSTAL
CP-CONFORME COMPROVANTE	NT-NOTA	VV-VENDA A VISTA

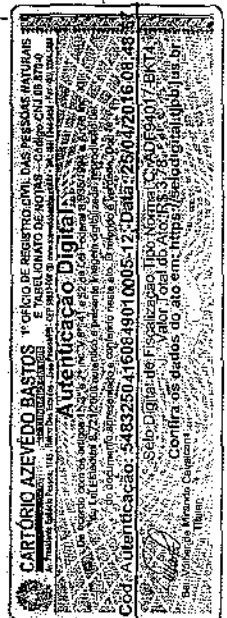

000270

**REPÚBLICA FEDERATIVA DO BRASIL
ESTADO DA PARAÍBA
CARTÓRIO AZEVEDO BASTOS
FUNDADO EM 1888
PRIMEIRO REGISTRO CIVIL DE NASCIMENTO E ÓBITOS E PRIVATIVO DE CASAMENTOS,
INTERDIÇÕES E TUTELAS DA COMARCA DE JOÃO PESSOA**

Av. Epitácio Pessoa, 1145 Bairro dos Estados 58030-00, João Pessoa PB
Tel.: (83) 3244-5404 / Fax: (83) 3244-5484
<http://www.azevedobastos.not.br>
E-mail: cartorio@azevedobastos.not.br



CERTIDÃO DE AUTENTICAÇÃO DIGITAL

O Bel. Válber Azevêdo de Miranda Cavalcanti, Oficial do Primeiro Registro Civil de Nascimentos e Óbitos e Privativo de Casamentos, Interdições e Tutelas com atribuição de autenticar e reconhecer firmas da Comarca de João Pessoa Capital do Estado da Paraíba, em virtude etc...

Certifica com base na Lei 8935/94 - art. 7º - inc. V, que o(s) documento(s) em anexo é reprodução fiel do original que me foi apresentado e neste ato confirmo sua autenticidade através do Código de Controle e Autenticação abaixo.
O referido é verdade, dou fé.

Este documento foi emitido em 25/04/2016 às 13:30:19 (hora de Brasília).

CHAVE DIGITAL

00005b1d734fd94f057f2d69fe6bc05b07edc25693d80f4011b09a3ecb8fb0f37429d27f3cd5ea84204bacb36b62bb45d72a7ed33514158ae5e68ed6d80177b99dd531679e7cafb346736c5f956b3a6e

A chave digital acima, garante que este documento foi gerado para FUSAO COMERCIO DE PRODUTOS ODONTOLOGICOS LTDA - ME e emitido através do site do Cartório Azevêdo Bastos, de acordo com a Legislação Federal em vigor Art 1º. e 10º. § 1º. da MP 2200/01.

Esta certidão tem a sua validade até: 25/04/2017 às 13:28:05 (Dia/Mês/Ano)

Código de Controle da Certidão: 521179

Código de Controle da Autenticação:

54832504160849010005-1 a 54832504160849010005-12

A autenticidade desta certidão poderá ser confirmada por qualquer pessoa e a qualquer momento através do site: <http://www.azevedobastos.not.br>

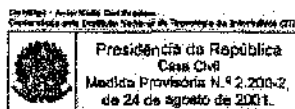

Licença Sanitária

Número: 419/2016 1ª via

Nome Fantasia: **Distribuidora Fusão**

Razão Social: **Fusão Comércio de Produtos Odontológicos Ltda**

CNPJ: **10.633.441/0001-84**

Endereço: **Rua Natal nº 2005 – Centro, Cascavel-PR**

Responsável Legal: **Pedro Arana**

Responsáveis Técnicos:

Nome
Rodrigo F. Leite

Conselho Regional
CRF/PR: 13367

Horário
Seg. a Sexta: 08:00 a 12:00 14:00 as 18:00
Sábado 8:00 as 12:00 hs

Ramo da Atividade: **Comércio Atacadista de Produtos Odontológicos, Cosméticos/Perfumes e Produtos de Higiene, Saneantes Domissanitários, Produtos para a Saúde e Medicamentos**

Área construída: **93,53 m²**

CNAE:

Exercício: **2016/2017**

Atividades autorizadas:

Comércio Atacadista de Produtos para a Saúde, Produtos de Higiene Pessoal /Perfumes /cosméticos, Saneantes Domissanitários e Medicamentos

Observações:

Validade: **28/04/2017**

Carimbo e Licenciamento:

Nota: este documento contém 1 página.



Leide Datane De Peder
Fiscal - CRF/PR 27.011
Vigilância Sanitária

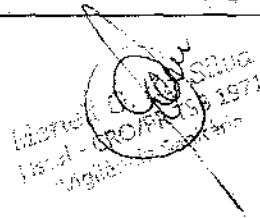

Concede a presente Licença Sanitária, sendo que seu (s) responsável (s) assume (m) cumprir a legislação vigente e observar as Boas Práticas referentes às atividades e ou serviços prestados, respondendo civil e criminalmente pelo não cumprimento de tais exigências, ficando, inclusive, sujeito (s) ao cancelamento deste documento.

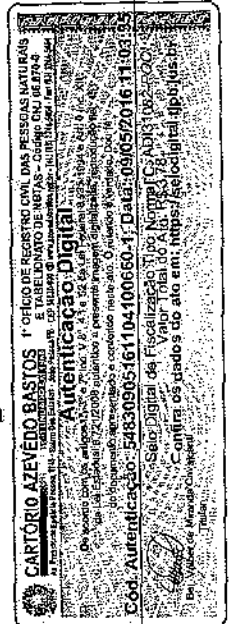

REPÚBLICA FEDERATIVA DO BRASIL
ESTADO DA PARAÍBA
CARTÓRIO AZEVEDO BASTOS
FUNDADO EM 1888
PRIMEIRO REGISTRO CIVIL DE NASCIMENTO E ÓBITOS E PRIVATIVO DE CASAMENTOS,
INTERDIÇÕES E TUTELAS DA COMARCA DE JOÃO PESSOA

000272

Av. Epitácio Pessoa, 1145 Bairro dos Estados 58030-00, João Pessoa PB
Tel.: (83) 3244-5404 / Fax: (83) 3244-5484
<http://www.azevedobastos.not.br>
E-mail: cartorio@azevedobastos.not.br



CERTIDÃO DE AUTENTICAÇÃO DIGITAL

O Bel. Válber Azevêdo de Miranda Cavalcanti, Oficial do Primeiro Registro Civil de Nascimentos e Óbitos e Privativo de Casamentos, Interdições e Tutelas com atribuição de autenticar e reconhecer firmas da Comarca de João Pessoa Capital do Estado da Paraíba, em virtude etc...

Certifica com base na Lei 8935/94 - art. 7º - inc. V, que o(s) documento(s) em anexo é reprodução fiel do original que me foi apresentado e neste ato confirmo sua autenticidade através do Código de Controle e Autenticação abaixo.
O referido é verdade, dou fé.

Este documento foi emitido em 09/05/2016 às 11:21:34 (hora de Brasília).

CHAVE DIGITAL

00005b1d734fd94f057f2d69fe6bc05be5a64c00c79771af06d35b31adad4d983f612e189260f74885eacf44d5e20e69d72a7ed33514158ae5e68ed6d80177b9f9c103459698fe5fe17bd24019416a39

A chave digital acima, garante que este documento foi gerado para FUSAO COMERCIO DE PRODUTOS ODDNTOLOGICOS LTDA - ME e emitido através do site do Cartório Azevedo Bastos, de acordo com a Legislação Federal em vigor Art 1º. e 10º. § 1º. da MP 2200/01.

Esta certidão tem a sua validade até: 09/05/2017 às 11:14:34 (Dia/Mês/Ano)

Código de Controle da Certidão: 528706

Código de Controle da Autenticação:

54830905161104100660-1

A autenticidade desta certidão poderá ser confirmada por qualquer pessoa e a qualquer momento através do site: <http://www.azevedobastos.not.br>

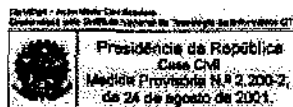



**SERVIÇO PÚBLICO FEDERAL
CONSELHO FEDERAL DE FARMÁCIA**



**CERTIDÃO DE REGULARIDADE
2017**



CADASTRO NO CRF SOB O 21194	VALIDADE 31/03/2018	CÓDIGO DE AUTENTICAÇÃO 626FCC0A23B53F7EED0901696ECB
RAZÃO/DENOMINAÇÃO SOCIAL FUSAO COMERCIO DE PRODUTOS ODONTOLOGICOS LTDA EPP		
NOME FANTASIA DENTAL FUSAO PRODUTOS ODONTOLOGICOS		
TIPO DE ESTABELECIMENTO DISTRIBUIDORAS DE MEDIC., INSUMOS E		NATUREZA DE ATIVIDADE DISTRIBUIDOR/IMPORT./EXPORT.
ENDEREÇO R NATAL 2005		CNPJ 10.633.441/0001-84
LOCALIDADE centro		CIDADE - UF CASCAVEL-PR

HORÁRIO DE FUNCIONAMENTO

SEG A SEX 08:00 AS 12:00 / 14:00 AS 18:00 / SAB 08:00 AS 12:00 H

RESPONSÁVEIS TÉCNICOS							
TIPC	INSCRIÇÃO	NOME			FUNÇÃO		SITUAÇÃO
F	13367	RODRIGO FRANCISCO LEITE			DIRETOR TÉCNICO		CONTRATADO
	Domingo	Segunda	Terça	Quarta	Quinta	Sexta	Sábado
	08:00 às 12:00	08:00 às 12:00	08:00 às 12:00	08:00 às 12:00	08:00 às 12:00	08:00 às 12:00	08:00 às 12:00
	14:00 às 18:00	14:00 às 18:00	14:00 às 18:00	14:00 às 18:00	14:00 às 18:00	14:00 às 18:00	*****

CONSELHO REGIONAL DE FARMÁCIA DO ESTADO DO PARANÁ - CRF-PR

Curitiba, 6 de Março de 2017

Gerentes do CRF-PR conforme deliberação 673/2006
Farm. Eduardo Pazim - Gerente Fiscalização
Farm. Flávia de Abreu Chaves - Gerente Cad/Rec.
Farm. Sérgio Satôru Mori - Gerente Geral

ESTA CERTIDÃO DEVE SER AFIXADA EM UM LUGAR BEM VISÍVEL AO PÚBLICO

• Certificamos que o estabelecimento a que se refere esta Certidão de Regularidade está inscrito neste Conselho Regional de Farmácia, atendendo o os artigos 22, parágrafo único e 24, da Lei nº 3.820/60 e do Título IX da Lei nº 6.360/76. Tratando-se de Farmácia e Drogeria, certificamos que está re em sua atividade durante os horários estabelecidos pelos Farmacêuticos Responsáveis Técnicos, de acordo com os artigos 15, parágrafos 1º e 2º e c) da Lei nº 5.991/73 e artigos 2º e 3º Caput 5º e 6º Inciso I, todos da Lei 13.021/14.

• Por ocasião da mudanças no quadro de assistência farmacêutica, este documento deverá ser retirado pelo Responsável Técnico

CARTORIO AZEVEDO BASTOS 1º OFÍCIO DE REGISTRO CIVIL DAS PESSOAS NATURAIS E TABELIÃO DE NOTAS - CALIÇA CUI 08.210.0

Autenticação Digital

de documento eletrônico, conferida nesta ato. O referido documento foi autenticado em 03/03/2017 às 09:37:29.

Cod. Aut. n.º: 5483230317093558098-1; Dat: 23/03/2017 09:37:29

Selo Digital de Fiscalização Tipo Normal C: AEV84389-9K69

Confira os dados do ato em: <https://sistemas.ojfb.jus.br>

Sol. Avelar do Mestrado Cavalcanti

REPÚBLICA FEDERATIVA DO BRASIL
ESTADO DA PARAÍBA
CARTÓRIO AZEVEDO BASTOS
FUNDADO EM 1888
PRIMEIRO REGISTRO CIVIL DE NASCIMENTO E ÓBITOS E PRIVATIVO DE CASAMENTOS,
INTERDIÇÕES E TUTELAS DA COMARCA DE JOÃO PESSOA

000274

Av. Eptácio Pessoa, 1145 Bairro dos Estados 58030-00, João Pessoa PB
Tel.: (83) 3244-5404 / Fax: (83) 3244-5484
<http://www.azevedobastos.not.br>
E-mail: cartorio@azevedobastos.not.br



CERTIDÃO DE AUTENTICAÇÃO DIGITAL

O Bel. Válber Azevêdo de Miranda Cavalcanti, Oficial do Primeiro Registro Civil de Nascimentos e Óbitos e Privativo de Casamentos, Interdições e Tutelas com atribuição de autenticar e reconhecer firmas da Comarca de João Pessoa Capital do Estado da Paraíba, em virtude etc...

Certifica com base na Lei 8935/94 - art. 7º - inc. V, que o(s) documento(s) em anexo é reprodução fiel do original que me foi apresentado e neste ato confirmo sua autenticidade através do Código de Controle e Autenticação abaixo.
O referido é verdade, dou fé.

Este documento foi emitido em 23/03/2017 às 10:06:12 (hora de Brasília).

CHAVE DIGITAL

00005b1d734fd94f057f2d69fe6bc05b33a5312911f2bc7e8bbd8287a1155340820d67bab418a996ba7fe0c83
1f236add72a7ed33514158ae5e68ed6d80177b9637b9d6e3c51d8d81ad4fef8290218e5

A chave digital acima, garante que este documento foi gerado para FUSAO COMERCIO DE PRODUTOS ODONTOLOGICOS LTDA - ME e emitido através do site do Cartório Azevedo Bastos, de acordo com a Legislação Federal em vigor Art 1º. e 10º. § 1º. da MP 2200/01.

Esta certidão tem a sua validade até: 23/03/2018 às 09:42:34 (Dia/Mês/Ano)

Código de Controle da Certidão: 676790

Código de Controle da Autenticação:

54832303170935580984-1

A autenticidade desta certidão poderá ser confirmada por qualquer pessoa e a qualquer momento através do site: <http://www.azevedobastos.not.br>

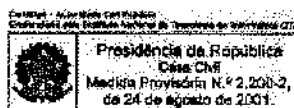

**GOVERNO MUNICIPAL DE CASCAVEL
SECRETARIA DE FINANÇAS
DEPARTAMENTO DE RECEITA**

000275

ALVARA DE LICENÇA Nº: 340/2009 CADASTRO Nº: 70845000

RAZAO SOCIAL: FUSAO COMERCIO DE PRODUTOS ODONTOLOGICOS LTDA - ME			
NOME DE FANTASIA: FUSÃO DENTAL			
CPF/CNPJ: 10.633.441/0001-84	PROTOCOLO: 17644/04/2013	FONE: 3306-0269	
ENDEREÇO: RUA NATAL 2005			
QUADRA: 0268	LOTE: 0009	LOTEAMENTO: CENTRO LDTEAMENTO	IMOBILIARIO: 0
ATIVIDADE PRINCIPAL: COMERCIO ATACADISTA DE PRODUTOS ODONTOLOGICOS COSMETICOS PERFUMARIA HIGIENE LIMPEZA CONSERV. DOMICILIAR PRODUTOS SANEANTES DOMISSANITARIOS INSTRUMENTOS E MATERIAS P/USO MEDICO E CIRURGICO -- CONTINUAÇÃO NO VERSO-			
RESTRICÇÕES: ATENDER NBR 9050/04 - NÃO OBSTRUIR PASSEIO PUBLICO RENOVAR ANUALMENTE CERTIFICADO VISTORIA DOS BOMBEIROS			
HORÁRIO ESPECIAL:			
INICIO DAS ATIVIDADES: 17/03/2009		CÓDIGO DA ATIVIDADE: 1341	
TIPO ATIVIDADE: Com.Prest.Serviços		INFORMAÇÕES C.B.: NIB 488189	

LICENÇA PARA LOCALIZAÇÃO DE ESTABELECIMENTO DE COMÉRCIO, INDÚSTRIA E PRESTAÇÃO DE SERVIÇO, FORNECIDO EM CUMPRIMENTO AO QUE DISPOE O CÓDIGO TRIBUTÁRIO MUNICIPAL, LEI COMPLEMENTAR Nº 01/2001, PARA A SUA LOCALIZAÇÃO NO ENDEREÇO ACIMA.

Contador: **REGINALDO ANTONIO FIORI** CRC nº: **036115/0-2**

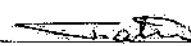
Nº de Empregados: 6	P. de Serviço: 40,00	Comércio:
Tetcheiro: 0,00	Depósito: 0,00	Pátio:
Área Industria: 0,00	IMPORTANTE:	
Data Expedição: 25/04/2013		
 CLEDIMARA NUNES	 MARIA DE FATIMA NICHETTI	Em caso de encerramento, mudança de endereço, paralisação ou qualquer outra alteração, procurar com urgência a divisão de Alvará para providências legais cabíveis evita em consequência, problemas futuros.

EMITIDO POR (Matr): MARIA DE FATIMA NICHETTI FISCAL (Matr): 9494

O presente Alvará de Licença deverá ser afixado em lugar visível, conforme artigo 188 da Lei nº, 2027/89.

CARTÓRIO AZEVEDO BASTOS
 Cartório de Registro Civil das Pessoas Naturais e Tabelionato de Notas - Código OU 05.070.0
 Rua: Santos Dumont, 100 - Centro - Cascavel - PR - CEP: 85801-000
 Fone: (41) 3224-1111 - Fax: (41) 3224-1112
 E-mail: cartorio@azevedobastos.com.br
Autenticação Digital
 O presente documento eletrônico foi assinado digitalmente pelo Tabelião de Notas, em conformidade com a Lei nº 11.367/2006, em 25/04/2013 às 14:21:43.
 Código de Verificação: 54630410161121320843-1; Data: 04/10/2016 11:21:43
 Valor: R\$ 3,76
 Confirma os dados do ato em: <https://seelodigital.tjpr.jus.br>



Prefeitura de
CASCVEL
Secretaria de Finanças

000276

CONTINUAÇÃO DA ATIVIDADE:

hospitalar e de laboratoriais, equipamentos elétricos de uso pessoal e domésticos, medicamentos e drogas de uso humano, máquinas, aparelhos e equipamentos para uso odonto-médico-hospitalar, partes e peças, comércio varejista de produtos saneantes domissanitários, cosméticos, perfumaria e higiene pessoal, comércio de moveis, artigos de iluminação, papelaria, comércio varejista especializado de eletrodomésticos e equipamentos de áudio e vídeo, telefonia e comunicação

Cascavel 25 de Abril de 2013

Cledinard Nunes
Cledinard Nunes
Matr. 19001-2
Secretaria de Finanças

[Handwritten signature]

[Handwritten mark]

CARTÓRIO AZEVEDO BASTOS 1º OFÍCIO DE REGISTRO CIVIL DAS PESSOAS NATURAIS
R. Maranhão, 57 - JARDIM SÃO FRANCISCO - FONE: (41) 3222-1111 - CASCAVEL - PR

Autenticação Digital
O presente documento eletrônico foi autenticado e conferido neste ato. O original é custodiado. Data: 04/10/2016 11:21:13
Em: Livro 8721/2016 autenticado e conferido neste ato. O original é custodiado. Data: 04/10/2016 11:21:13

Cód. Autenticação: 54830410161121320843-2; Data: 04/10/2016 11:21:13

Selo Digital de Fixação Tipo Normal C: AE449297241L
Confirmação dos dados do ato em: <https://selodigital.jpb.jus.br>

En: Valéria de Assis Cavalcanti
Trib: 11/1611

000277

REPÚBLICA FEDERATIVA DO BRASIL
ESTADO DA PARAÍBA
CARTÓRIO AZEVEDO BASTOS
FUNDADO EM 1888
PRIMEIRO REGISTRO CIVIL DE NASCIMENTO E ÓBITOS E PRIVATIVO DE CASAMENTOS,
INTERDIÇÕES E TUTELAS DA COMARCA DE JOÃO PESSOA

Av. Epitácio Pessoa, 1145 Bairro dos Estados 58030-00, João Pessoa PB
Tel.: (83) 3244-5404 / Fax: (83) 3244-5484
<http://www.azevedobastos.not.br>
E-mail: cartorio@azevedobastos.not.br



CERTIDÃO DE AUTENTICAÇÃO DIGITAL

O Bel. Válber Azevêdo de Miranda Cavalcanti, Oficial do Primeiro Registro Civil de Nascimentos e Óbitos e Privativo de Casamentos, Interdições e Tutelas com atribuição de autenticar e reconhecer firmas da Comarca de João Pessoa Capital do Estado da Paraíba, em virtude etc...

Certifica com base na Lei 8935/94 - art. 7º - inc. V, que o(s) documento(s) em anexo é reprodução fiel do original que me foi apresentado e neste ato confirmo sua autenticidade através do Código de Controle e Autenticação abaixo.

O referido é verdade, dou fé.

Este documento foi emitido em 05/10/2016 às 09:12:27 (hora de Brasília).

CHAVE DIGITAL

00005b1d734fd94f057f2d69fe6bc05baa7f77dde7e16184a9b9e07851939a5f1c34527b0db4deecc0f70c2c54a849aed72a7ed33514158ae5e68ed6d80177b9ee31099dd1f0302e156ab2302056de70

A chave digital acima, garante que este documento foi gerado para FUSAO COMERCIO DE PRODUTOS ODONTOLOGICOS LTDA - ME e emitido através do site do Cartório Azevedo Bastos, de acordo com a Legislação Federal em vigor Art 1º. e 10º. § 1º. da MP 2200/01.

Esta certidão tem a sua validade até: 05/10/2017 às 02:45:17 (Dia/Mês/Ano)

Código de Controle da Certidão: 595676

Código de Controle da Autenticação:

54830410161121320843-1 a 54830410161121320843-2

A autenticidade desta certidão poderá ser confirmada por qualquer pessoa e a qualquer momento através do site: <http://www.azevedobastos.not.br>

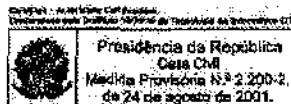

Consultas / Funcionamento de Empresa / Detalhes

000278

Dados da Empresa

Razão Social

FUSÃO COMÉRCIO DE PRODUTOS ODONTOLÓGICOS LTDA

Endereço Completo

RUA NATAL Nº 2005, TERREO - CENTRO CEP: 85.810-061 -
CASCAVEL/PR

Responsável Técnico

RODRIGO FRANCISCO LEITE

CNPJ

10.633.441/0001-84

Telefone

(45) 3326-7242

Responsável Legal

PEDRO ARANA

Dados do Cadastro

Cadastro Nº

1.09.289-6

Nº do Processo

25351.427291/2012-54

Atividades / Classes

Armazenar

- Medicamento

Distribuir

- Medicamento

Expedir

- Medicamento

Data do Cadastro

01/10/2012

Situação

Ativa

Cadastro

1 - Medicamento

[Voltar](#)



TRANSPORTAR: INSUMOS FARMACÉUTICOS/MEDICAMENTO
 EMPRESA: B7 TRANSPORTE DE ITATIBA LTDA
 ENDEREÇO: AVENIDA ANTONIO NARDI, Nº 777
 BAIRRO: SAN FRANCISCO CEP: 13254200 - ITATIBA/SP
 CNPJ: 06.077.336/0001-84
 PROCESSO: 23351.230072/2009-41 AUTORIZAÇÃO: 1.07780.8
 ATIVIDADE/CLASSE
 TRANSPORTAR: INSUMOS FARMACÉUTICOS/MEDICAMENTO
 EMPRESA: VILLI FARM MERCANTIL LTDA EPP
 ENDEREÇO: RUA 07 CDM BIXO PRIMÁRIO S/N, QD. 32, LT. 76
 BAIRRO: RÍO EMPRESARIAL GOIÁS CEP: 74985145 - ADARCIADA DO GIÂNIA/GO
 CNPJ: 08.713.922/0001-58
 PROCESSO: 23351.37572/2013-41 AUTORIZAÇÃO: 1.09670.1
 ATIVIDADE/CLASSE
 ARMAZENAR: MEDICAMENTO
 DISTRIBUIR: MEDICAMENTO
 EXPEDIR: MEDICAMENTO
 EMPRESA: NGVA LOGÍSTICA ARMAZENAGEM LTDA
 ENDEREÇO: ESTRADA VELHA DE GUARULHOS S/AD MIGUEL, Nº 513
 BAIRRO: JARDIM ARAPONGAS CEP: 07310250 - GUARULHOS/SP
 CNPJ: 07.192.451/0001-17
 PROCESSO: 23351.239269/2013-41 AUTORIZAÇÃO: 1.09299.1
 ATIVIDADE/CLASSE
 ARMAZENAR: INSUMOS FARMACÉUTICOS/MEDICAMENTO
 EXPEDIR: INSUMOS FARMACÉUTICOS/MEDICAMENTO
 EMPRESA: SIGMAMED DISTRIBUIDORA LTDA
 ENDEREÇO: RUA BONSUCESSO, QUADRA 02, LOTE 09
 BAIRRO: VILA CANAAN CEP: 13255166 - DUQUE DE CAXIAS/RJ
 CNPJ: 09.538.179/0001-00
 PROCESSO: 23251.561560/2008-42 AUTORIZAÇÃO: 1.07556.5
 ATIVIDADE/CLASSE
 ARMAZENAR: MEDICAMENTO
 DISTRIBUIR: MEDICAMENTO
 EXPEDIR: MEDICAMENTO
 EMPRESA: MIXFARMA COMERCIAL LTDA
 ENDEREÇO: RUA SANTA LEDPOLJINA, Nº 317E
 BAIRRO: JARAGUA CEP: 57022260 - MACEIÓ/AL
 CNPJ: 11.421.889/0001-05
 PROCESSO: 23351.549021/2010-42 AUTORIZAÇÃO: 1.08525.4
 ATIVIDADE/CLASSE
 ARMAZENAR: MEDICAMENTO
 DISTRIBUIR: MEDICAMENTO
 EXPEDIR: MEDICAMENTO
 EMPRESA: GUANABARA EXPRESS TRANSPORTE DE CARGAS SA
 ENDEREÇO: RODOVIA RR 116, Nº 2001 KM 06
 BAIRRO: LAZARILAS CEP: 60871200 - FORTALEZA/CE
 CNPJ: 08.707.061/0001-03
 PROCESSO: 23916.462922/2007-43 AUTORIZAÇÃO: 1.07377.7
 ATIVIDADE/CLASSE
 TRANSPORTAR: INSUMOS FARMACÉUTICOS/MEDICAMENTO
 EMPRESA: PHARMAPLUS LTDA
 ENDEREÇO: AV. HELVÉCIO LIMA, 256
 BAIRRO: BRÓTAS LEI S/ROBILIO - AFOGADOS DA INGAZEIRINHA/PE
 CNPJ: 05.817.043/0001-52
 PROCESSO: 23419.609822/2008-43 AUTORIZAÇÃO: 1.07400.6
 ATIVIDADE/CLASSE
 ARMAZENAR: MEDICAMENTO
 DISTRIBUIR: MEDICAMENTO
 EXPEDIR: MEDICAMENTO
 EMPRESA: CDMYAN TRANSPORTES LTDA
 ENDEREÇO: RUA 18 QD. 18 LT.01
 BAIRRO: Polo Empresarial de Goiás CEP: 74985165 - ADARCIADA DO GIÂNIA/GO
 CNPJ: 07.851.922/0001-56
 PROCESSO: 23351.246208/2013-44 AUTORIZAÇÃO: 1.09681.9
 ATIVIDADE/CLASSE
 TRANSPORTAR: INSUMOS FARMACÉUTICOS/MEDICAMENTO
 EMPRESA: KLIMA COMÉRCIO DE MEDICAMENTOS LTDA ME
 ENDEREÇO: RUA 21 de abril nº 270
 BAIRRO: centro CEP: 49740000 - RARÃO DE COTEGUIPE/RS
 CNPJ: 11.011.226/0001-04
 PROCESSO: 23351.271540/2012-44 AUTORIZAÇÃO: 1.09251.3
 ATIVIDADE/CLASSE
 ARMAZENAR: MEDICAMENTO
 DISTRIBUIR: MEDICAMENTO
 EXPEDIR: MEDICAMENTO
 EMPRESA: MELHOREFARMA LTDA - ME
 ENDEREÇO: RUA VENTUROSA, 38
 BAIRRO: MARCOS FREIRE CEP: 54368/00 - JABOATÃO DOS GUARARAPES/PE
 CNPJ: 09.595.484/0001-33
 PROCESSO: 23351.639797/2006-46 AUTORIZAÇÃO: 1.07543.0
 EXPI: 21/29/11-7
 PERÍODO: 29/09/2011 A 29/09/2012
 EXO: 0388287/13-0
 PERÍODO: 29/09/2013 A 29/09/2014
 EXO: 0509951/14-1
 PERÍODO: 29/09/2014 A 29/09/2015

ATIVIDADE/CLASSE
 ARMAZENAR: MEDICAMENTO
 DISTRIBUIR: MEDICAMENTO
 EXPEDIR: MEDICAMENTO
 EMPRESA: DISTRIBUIDORA DE PRODUTOS NATURAIS LTDA EPP
 ENDEREÇO: AVENIDA BEIRA RIO, Nº 1004
 BAIRRO: JARDIM CALIFORNIA CEP: 78070305 - CUIABÁ/MT
 CNPJ: 02.159.326/0001-34
 PROCESSO: 23351.447792/2005-46 AUTORIZAÇÃO: 1.06471.4
 ATIVIDADE/CLASSE
 ARMAZENAR: INSUMOS FARMACÉUTICOS/MEDICAMENTO
 DISTRIBUIR: INSUMOS FARMACÉUTICOS/MEDICAMENTO
 EXPEDIR: INSUMOS FARMACÉUTICOS/MEDICAMENTO
 EMPRESA: ORTAL BRD ITIBA ME
 ENDEREÇO: RUA XV DE NOVEMBRO, Nº 580, TERRÇO
 BAIRRO: CENTRO CEP: 89201602 - JOINVILLE/SC
 CNPJ: 02.689.490/0001-86
 PROCESSO: 23351.320356/2012-47 AUTORIZAÇÃO: 1.09265.2
 ATIVIDADE/CLASSE
 ARMAZENAR: MEDICAMENTO
 DISTRIBUIR: MEDICAMENTO
 EXPEDIR: MEDICAMENTO
 EMPRESA: ABRANOKIE COMÉRCIO E SERVIÇOS LTDA-ME
 ENDEREÇO: Avenida General Ataide Teive, 763-B
 BAIRRO: Meccima CEP: 69304360 - HOA VISTA/RR
 CNPJ: 16.589.089/0001-27
 PROCESSO: 23351.162463/2013-50 AUTORIZAÇÃO: 1.09609.1
 ATIVIDADE/CLASSE
 ARMAZENAR: MEDICAMENTO
 DISTRIBUIR: MEDICAMENTO
 EXPEDIR: MEDICAMENTO
 TRANSPORTAR: MEDICAMENTO
 EMPRESA: ARD - AR TRANSPORTES DE CARGAS LTDA-EPP
 ENDEREÇO: RUA FLORESTA AZUL, 997
 BAIRRO: JARDIM DANFER CEP: 03729010 - SÃO PAULO/SP
 CNPJ: 09.002.515/0001-03
 PROCESSO: 23351.593584/2012-52 AUTORIZAÇÃO: 1.09424.1
 ATIVIDADE/CLASSE
 TRANSPORTAR: INSUMOS/MEDICAMENTO
 EMPRESA: C B S MEDICO CIENTIFICA COMÉRCIO E REPRESENTAÇÃO LTDA
 ENDEREÇO: RUA ANDRÉ DE LEÃO, Nº 107
 BAIRRO: MOOCA CEP: 03101010 - SÃO PAULO/SP
 CNPJ: 48.791.655/0001-48
 PROCESSO: 25804.177318/2007-53 AUTORIZAÇÃO: 1.07562.5
 ATIVIDADE/CLASSE
 ARMAZENAR: MEDICAMENTO
 DISTRIBUIR: MEDICAMENTO
 EXPEDIR: MEDICAMENTO
 EMPRESA: PDF DISTRIB. DE MEDICAM. E PROD. HIGIEN. ODONTOLÓGICOS E EQUIP. EDA-ME
 ENDEREÇO: RUA MIRAM S/N QD 43 LT 05
 BAIRRO: VILA ALZIRA CEP: 74913353 - APARECIDA DE GOIÂNIA/GO
 CNPJ: 08.117.370/0001-96
 PROCESSO: 23351.567731/2013-54 AUTORIZAÇÃO: 1.09796.7
 ATIVIDADE/CLASSE
 ARMAZENAR: MEDICAMENTO
 DISTRIBUIR: MEDICAMENTO
 EXPEDIR: MEDICAMENTO
 EMPRESA: FUSÃO COMÉRCIO DE PRODUTOS ODONTOLÓGICOS LTDA
 ENDEREÇO: RUA NATAL, Nº 3005, TERRÇO
 BAIRRO: FERRO CEP: 85010061 - CASCAVEL/PR
 CNPJ: 10.633.441/0001-84
 PROCESSO: 23351.427297/2012-54 AUTORIZAÇÃO: 1.09289.6
 ATIVIDADE/CLASSE
 ARMAZENAR: MEDICAMENTO
 DISTRIBUIR: MEDICAMENTO
 EXPEDIR: MEDICAMENTO
 EMPRESA: LPS TRANSPORTADORA LTDA
 ENDEREÇO: RUA DOUTOR HELENO DA SILVEIRA, 1080
 BAIRRO: BOQUIRÁD CEP: 81750340 - CURITIBA/PR
 CNPJ: 08.605.710/0001-84
 PROCESSO: 23351.332235/2012-53 AUTORIZAÇÃO: 1.09665.4
 ATIVIDADE/CLASSE
 TRANSPORTAR: MEDICAMENTO
 EMPRESA: VIVA FARMA E PRODUTOS HOSPITALARES LTDA
 ENDEREÇO: AVENIDA JDAQUIM DA COSTA LIMA, Nº 202, SALA 203
 BAIRRO: CENTRO CEP: 26112186 - BELFORD ROXO/RJ
 CNPJ: 11.004.882/0001-80
 PROCESSO: 23351.694937/2009-40 AUTORIZAÇÃO: 1.08456.7
 ATIVIDADE/CLASSE
 ARMAZENAR: MEDICAMENTO
 DISTRIBUIR: MEDICAMENTO
 EXPEDIR: MEDICAMENTO
 EMPRESA: UNICHEM FARMACÉUTICA DO BRASIL LTDA
 ENDEREÇO: AV. SETO DE SETEMBRO, N. 1564
 BAIRRO: VILA DIRCE CEP: 09913010 - OSIOME/SP
 CNPJ: 05.399.786/0001-85
 PROCESSO: 23351.036014/2003-63 AUTORIZAÇÃO: 1.05449.4
 ATIVIDADE/CLASSE
 ARMAZENAR: MEDICAMENTO
 DISTRIBUIR: MEDICAMENTO
 EXPEDIR: MEDICAMENTO
 EXPORTAR: MEDICAMENTO

IMPORTAR: MEDICAMENTO
 EMPRESA: PROGRESSIVA TRANSPORTES URGENTES LTDA
 ENDEREÇO: RUA IBIRAJUBA, Nº 164
 BAIRRO: JARDIM MONTE CARMELO CEP: 07194000 - GUARULHOS/SP
 CNPJ: 07.629.287/0001-01
 PROCESSO: 23351.199822/2007-64 AUTORIZAÇÃO: 1.07079.8
 ATIVIDADE/CLASSE
 TRANSPORTAR: MEDICAMENTO
 EMPRESA: CIRURGIA MIS LTDA ME
 ENDEREÇO: RUA DOLBRES N. 154
 BAIRRO: VILA ALBA CEP: 79100150 - CAMPO GRANDE/MS
 CNPJ: 16.656.387/0001-45
 PROCESSO: 23351.526255/2009-65 AUTORIZAÇÃO: 1.08009.2
 ATIVIDADE/CLASSE
 ARMAZENAR: MEDICAMENTO
 DISTRIBUIR: MEDICAMENTO
 EXPEDIR: MEDICAMENTO
 EMPRESA: Sogamos - Distribuidora de Perfumaria Ltda ME
 ENDEREÇO: Rua Joás Torres Ximenes, 78
 BAIRRO: Centro CEP: 28189000 - CARLOS MOREIRA/RJ
 CNPJ: 09.857.492/0001-36
 PROCESSO: 23351.137826/2012-66 AUTORIZAÇÃO: 1.09303.3
 ATIVIDADE/CLASSE
 ARMAZENAR: MEDICAMENTO
 DISTRIBUIR: MEDICAMENTO
 EXPEDIR: MEDICAMENTO
 EMPRESA: GRAN MEDH DISTRIBUIDORA DE MEDICAMENTOS E PRODUTOS MÉDICOS HOSPITALARES LTDA
 ENDEREÇO: RUA PROJETADA, 28 - QUADRA 06, LOTE 06
 BAIRRO: BIQUELIM CEP: 65025800 - SÃO LUÍS/MA
 CNPJ: 10.653.893/0001-13
 PROCESSO: 23041.013622/2009-65 AUTORIZAÇÃO: 1.09000.0
 ATIVIDADE/CLASSE
 ARMAZENAR: MEDICAMENTO
 DISTRIBUIR: MEDICAMENTO
 EXPEDIR: MEDICAMENTO
 EMPRESA: REUNIDAS TRANSPORTADORA RODVIÁRIA DE CARGAS SA
 ENDEREÇO: RUA ALFREDO GIOTTO, 2800
 BAIRRO: CHAMPAGNAT CEP: 89500000 - CACADOR/SC
 CNPJ: 03.083.428/0067-07
 PROCESSO: 23351.531411/2013-66 AUTORIZAÇÃO: 1.09773.7
 ATIVIDADE/CLASSE
 TRANSPORTAR: MEDICAMENTO
 EMPRESA: DIXON MEDICAL CARE IMPORTADORA E DISTRIBUIDORA DE PRODUTOS MÉDICOS LTDA - EPP
 ENDEREÇO: RUA SINESIO GUIMARÃES, Nº 301 - SALA 202 E 203
 BAIRRO: TORRE CEP: 38044000 - JDO PESSO/MP
 CNPJ: 17.758.095/0001-78
 PROCESSO: 23351.405292/2013-67 AUTORIZAÇÃO: 1.09604.4
 ATIVIDADE/CLASSE
 ARMAZENAR: MEDICAMENTO
 DISTRIBUIR: MEDICAMENTO
 EXPEDIR: MEDICAMENTO
 EMPRESA: cotinona primarias para saúde civi
 ENDEREÇO: Rua Henrique Schwering, 258
 BAIRRO: centro CEP: 97800000 - ERECHIM/RS
 CNPJ: 15.456.166/0001-39
 PROCESSO: 23351.268018/2012-69 AUTORIZAÇÃO: 1.09262.1
 ATIVIDADE/CLASSE
 ARMAZENAR: MEDICAMENTO
 DISTRIBUIR: MEDICAMENTO
 EXPEDIR: MEDICAMENTO
 EMPRESA: MASTER - DISTRIBUIDORA DE MEDICAMENTOS LTDA
 ENDEREÇO: RUA NILSON MENDES DE ANDRADE 201
 BAIRRO: CENTRO CEP: 45940000 - IBIRAPUÁ/BA
 CNPJ: 10.543.120/0001-78
 PROCESSO: 23351.079400/2013-70 AUTORIZAÇÃO: 1.09601.0
 ATIVIDADE/CLASSE
 ARMAZENAR: MEDICAMENTO
 DISTRIBUIR: MEDICAMENTO
 EXPEDIR: MEDICAMENTO
 EMPRESA: UFFA MEDICAMENTOS LTDA
 ENDEREÇO: Q SRS QUADRA 3 CONJUNTO C LOTE Nº 19
 BAIRRO: NÚCLEO BANDEIRANTE CEP: 71763003 - NÚCLEO BANDEIRANTE/DF
 CNPJ: 09.058.124/0001-45
 PROCESSO: 23351.056561/2008-70 AUTORIZAÇÃO: 1.07376.3
 ATIVIDADE/CLASSE
 ARMAZENAR: MEDICAMENTO
 DISTRIBUIR: MEDICAMENTO
 EXPEDIR: MEDICAMENTO
 TRANSPORTAR: MEDICAMENTO
 EMPRESA: DHC LOGÍSTICA (BRAZIL) LTDA
 ENDEREÇO: RUA JACIRÁ, Nº 151, 1º E 2º ANDARES
 BAIRRO: VILA GERTRUDES CEP: 04705000 - SÃO PAULO/SP
 CNPJ: 02.536.056/0001-06
 PROCESSO: 23351.227433/2005-73 AUTORIZAÇÃO: 1.06291.2
 ATIVIDADE/CLASSE
 ARMAZENAR: INSUMOS FARMACÉUTICOS/MEDICAMENTO
 EXPEDIR: INSUMOS FARMACÉUTICOS/MEDICAMENTO
 TRANSPORTAR: INSUMOS FARMACÉUTICOS/MEDICAMENTO
 EMPRESA: IMHOSP-DISTRIBUIDORA HOSPITALAR, IMPORTAÇÃO E EXPORTAÇÃO LTDA
 ENDEREÇO: AVENIDA ALEXANDRINO DE ALENCAR, Nº 966-A

Consultas / Funcionamento de Empresa / Detalhes

000280

Dados da Empresa

Razão Social

FUSÃO COMÉRCIO DE PRODUTOS ODONTOLÓGICOS LTDA

Endereço Completo

RUA NATAL Nº 2005, TERREO - CENTRO CEP: 85.810-061 -
CASCAVEL/PR

Responsável Técnico

RODRIGO FRANCISCO LEITE

CNPJ

10.633.441/0001-84

Telefone

(45) 3326-7242

Responsável Legal

PEDRO ARANA

Dados do Cadastro

Cadastro Nº

8.06.993-5 (GWX997XL8MX3)

Nº do Processo

25023.109278/2010-48

Atividades / Classes

Armazenar

- Correlatos

Distribuir

- Correlatos

Expedir

- Correlatos

Data do Cadastro

13/12/2010

Situação

Ativa

Cadastro

8 - Produtos para Saúde (Correlatos)

Voltar



PROCESSO: 25351.659703/2013-91
 MOTIVO DO INDEFERIMENTO: Indeferido com base no artigo 2º, parágrafo 2º, item II, parágrafo único, da Resolução RDC nº 204/2005. O formulário de pedido e documentação anexada se refere à atividade de distribuição, diferindo do assunto peticionado (armazenamento).
 EMPRESA: TRANSMAFEL LOGÍSTICA LTDA
 ENDEREÇO: AVENIDA HELIO FRIGORINI 361
 BAIRRO: DIST. IND. MIGUEL ARBENDUR CEP: 13573490 - SÃO CARLOS/SP
 CNPJ: 06.926.19/0003-58
 PROCESSO: 25351.604244/2013-94
 MOTIVO DO INDEFERIMENTO: Indeferido com base no artigo 2º, parágrafo 2º, item II, parágrafo único, da Resolução RDC nº 204/2005. A empresa não apresentou a documentação necessária: Relatório de Inspeção com parecer técnico conclusivo e favorável à execução da atividade pleiteada.

RESOLUÇÃO - RE Nº 4.457, DE 29 DE NOVEMBRO DE 2013

A Gerente-Geral Substituta de Inspeção, Monitoramento da Qualidade, Controle e Fiscalização de Insumos, Medicamentos, Produtos, Propaganda e Publicidade da Agência Nacional de Vigilância Sanitária no uso de suas atribuições legais conferidas pela Portaria nº 340, de 5 de março de 2012, tendo em vista o disposto nos incisos I, II, IV e V do art. 4º e no inciso I, § 1º do art. 55 do Regulamento Interno aprovado nos termos do Anexo I da Portaria nº 354 de 11 de agosto de 2006, republicada no DOU de 21 de agosto de 2006, considerando o disposto no inciso I do art. 4º, da Portaria nº 354, de 2006, resolve:

Art. 1º Conceder Alteração na Autorização de Funcionamento de Empresas de Cosméticos constantes no anexo desta resolução.
 Art. 2º Esta Resolução entra em vigor na data de sua publicação.

FLAVIA NEVES ROLINA ALVES

ANEXO

EMPRESA: PROATIVA PASSAGENS E CARGAS LTDA
 ENDEREÇO: RUA FRANCISCO DE SOUZA E MELO Nº1590,
 ARMARZÉM 108, GALPÃO 03
 BAIRRO: CORDDVIL CEP: 21010410 - RIO DE JANEIRO/RJ
 CNPJ: 32.121.080/0091-49
 PROCESSO: 25351.427833/2010-22 AUTORIZAÇÃO: 2.65492,9
 ATIVIDADE/CLASSE
 TRANSPORTAR: COSMÉTICOS/PERFUMES/PRODUTOS DE HIGIENE

RESOLUÇÃO - RE Nº 4.458, DE 29 DE NOVEMBRO DE 2013

A Gerente-Geral Substituta de Inspeção, Monitoramento da Qualidade, Controle e Fiscalização de Insumos, Medicamentos, Produtos, Propaganda e Publicidade da Agência Nacional de Vigilância Sanitária no uso de suas atribuições legais conferidas pela Portaria nº 340, de 5 de março de 2012, tendo em vista o disposto nos incisos I, II, IV e V do art. 4º e no inciso I, § 1º do art. 55 do Regulamento Interno aprovado nos termos do Anexo I da Portaria nº 354 de 11 de agosto de 2006, republicada no DOU de 21 de agosto de 2006, considerando o disposto no inciso I do art. 4º, da Portaria nº 354, de 2006, resolve:

Art. 1º Conceder Alteração na Autorização de Funcionamento de Empresas de Produtos para a Saúde, constantes no anexo desta resolução.
 Art. 2º Esta Resolução entra em vigor na data de sua publicação.

FLAVIA NEVES ROLINA ALVES

ANEXO

EMPRESA: N DO NASCIMENTO EIRELI - EPP
 ENDEREÇO: AV BARÃO DO RIO BRANCO N. 1206,
 BAIRRO: NOVA OLÍMPIA CEP: 68742000 - CASTANHEIRA
 CNPJ: 07.657.779/0001-61
 PROCESSO: 25351.421262/2010-04 AUTORIZAÇÃO: 8.26625,4
 ATIVIDADE/CLASSE
 ARMAZENAR: CORRELATOS
 DISTRIBUIR: CORRELATOS
 EXPEDIR: CORRELATOS
 EMPRESA: V.L.R. LIMA COMÉRCIO
 ENDEREÇO: RUA EPSILON, QUADRA 64 Nº 64
 BAIRRO: RECANTO ODS VENTURA CEP: 65070250 - SÃO LUIS/MA
 CNPJ: 01.265.846/0001-18
 PROCESSO: 25351.626572/2012-31 AUTORIZAÇÃO: 8.09019,3
 US21YAXW4M91
 ATIVIDADE/CLASSE
 ARMAZENAR: CORRELATOS
 DISTRIBUIR: CORRELATOS
 EXPEDIR: CORRELATOS
 EMPRESA: MEDCOM COMÉRCIO REPRESENTAÇÕES E SERVIÇOS LTDA EPP
 ENDEREÇO: Av. Confiança - 317
 BAIRRO: Industrial CEP: 49065230 - ARACAJU/SE
 CNPJ: 06.886.136/0001-27
 PROCESSO: 25351.731637/2008-42 AUTORIZAÇÃO: 3.04152,6
 US460VV4M7HX (8.04823,5)

ATIVIDADE/CLASSE
 ARMAZENAR: CORRELATOS
 DISTRIBUIR: CORRELATOS
 EXPEDIR: CORRELATOS
 EMPRESA: F J COMÉRCIO E ATACADO DE PRODUTOS COSMÉTICOS LTDA - ME
 ENDEREÇO: rua maria antonia rainha, 1165-b
 BAIRRO: maria antonia das graças CEP: 59000000 - SAUGUEIRO/PE
 CNPJ: 11.043.287/0001-53
 PROCESSO: 25351.135644/2010-44 AUTORIZAÇÃO: 8.06244,8
 PWDX2373954H (8.06244,8)

ATIVIDADE/CLASSE
 ARMAZENAR: CORRELATOS
 DISTRIBUIR: CORRELATOS
 EXPEDIR: CORRELATOS
 EMPRESA: FOSCO COMÉRCIO DE PRODUTOS ODONTOLÓGICOS LTDA
 ENDEREÇO: RUA NATAL, Nº 2005, TERREO
 BAIRRO: CENTRO CEP: 85810061 - CASCATEL/PR
 CNPJ: 18.633.441/0001-84
 PROCESSO: 25023.189278/2010-48 AUTORIZAÇÃO: 8.06993,5
 GWX90XLRMX3 (8.06993,5)

ATIVIDADE/CLASSE
 ARMAZENAR: CORRELATOS
 DISTRIBUIR: CORRELATOS
 EXPEDIR: CORRELATOS
 EMPRESA: PROATIVA PASSAGENS E CARGAS LTDA
 ENDEREÇO: RUA FRANCISCO DE SOUZA E MELO Nº1590,
 ARMARZÉM 108, GALPÃO 03
 BAIRRO: CORDDVIL CEP: 21010410 - RIO DE JANEIRO/RJ
 CNPJ: 32.121.080/0001-49
 PROCESSO: 25351.660477/2008-55 AUTORIZAÇÃO: 43Y1481739X4 (8.04772,9)

ATIVIDADE/CLASSE
 TRANSPORTAR: CORRELATOS
 EMPRESA: FAST WAY MEDICAL LTDA ME
 ENDEREÇO: AV. BERNARDINO DE LUCCA, Nº 935 - ÁREA A-3
 BAIRRO: MARMELEIRO CEP: 18180000 - SÃO ROQUE/SP
 CNPJ: 14.313.059/0001-63
 PROCESSO: 25351.744133/2011-55 AUTORIZAÇÃO: 8.08250,1
 U20V0L0336W3 (8.08250,1)

ATIVIDADE/CLASSE
 ARMAZENAR: CORRELATOS
 DISTRIBUIR: CORRELATOS
 EXPEDIR: CORRELATOS
 IMPORTAR: CORRELATOS
 EMPRESA: VISIDNMED EQUIPAMENTOS MÉDICOS LTDA
 ENDEREÇO: Av. Marques de São Vicente, 466 - Cj 1505
 BAIRRO: Barra Funda CEP: 03404014 - SÃO PAULO/SP
 CNPJ: 02.969.756/0001-48
 PROCESSO: 25351.616659/2003-80 AUTORIZAÇÃO: 8.01702,8
 G1WZM5SL654 (8.01702,8)

RESOLUÇÃO - RE Nº 4.459, DE 29 DE NOVEMBRO DE 2013

A Gerente-Geral Substituta de Inspeção, Monitoramento da Qualidade, Controle e Fiscalização de Insumos, Medicamentos, Produtos, Propaganda e Publicidade da Agência Nacional de Vigilância Sanitária no uso de suas atribuições legais conferidas pela Portaria nº 340, de 5 de março de 2012, tendo em vista o disposto nos incisos I, II, IV e V do art. 4º e no inciso I, § 1º do art. 55 do Regulamento Interno aprovado nos termos do Anexo I da Portaria nº 354 de 11 de agosto de 2006, republicada no DOU de 21 de agosto de 2006, considerando o disposto no inciso I do art. 4º, da Portaria nº 354, de 2006, resolve:

Art. 1º Conceder Alteração na Autorização de Funcionamento de Empresas de Serenantes Osmotéricos, constantes no anexo desta Resolução.
 Art. 2º Esta Resolução entra em vigor na data de sua publicação.

FLAVIA NEVES ROLINA ALVES

ANEXO

EMPRESA: COMERCIAL NACIONAL DE PRODUTOS COSMÉTICOS LALARES LTDA
 ENDEREÇO: RUA GAMA CEQUEIRA, Nº 331
 BAIRRO: CAMBUÍ CEP: 01519010 - SÃO PAULO/SP
 CNPJ: 00.142.916/0001-86
 PROCESSO: 25351.457500/2006-61 AUTORIZAÇÃO: 3.04121,9
 ATIVIDADE/CLASSE
 ARMAZENAR: SANEANTE DOMIS.
 DISTRIBUIR: SANEANTE DOMIS.
 EXPEDIR: SANEANTE DOMIS.
 IMPORTAR: SANEANTE DOMIS.
 TRANSPORTAR: SANEANTE DOMIS.
 EMPRESA: CEDRO QUÍMICA LTDA ME
 ENDEREÇO: RUA PADRE CANISIO 28
 BAIRRO: RAQUEL INDUSTRIAL 2 CEP: 84930000 - SÃO JOSÉ DO CEDRO/SC
 CNPJ: 03.935.576/0001-39
 PROCESSO: 25351.381145/2009-97 AUTORIZAÇÃO: 3.04152,6

ATIVIDADE/CLASSE
 ARMAZENAR: SANEANTE DOMIS.
 DISTRIBUIR: SANEANTE DOMIS.
 EMBALAR: SANEANTE DOMIS.
 EXPEDIR: SANEANTE DOMIS.
 FABRICAR: SANEANTE DOMIS.
 REEMBALAR: SANEANTE DOMIS.

RESOLUÇÃO - RE Nº 4.460, DE 29 DE NOVEMBRO DE 2013

A Gerente-Geral Substituta de Inspeção, Monitoramento da Qualidade, Controle e Fiscalização de Insumos, Medicamentos, Produtos, Propaganda e Publicidade da Agência Nacional de Vigilância Sanitária no uso de suas atribuições legais conferidas pela Portaria nº 340, de 5 de março de 2012, tendo em vista o disposto nos incisos I, II, IV e V do art. 4º e no inciso I, § 1º do art. 55 do Regulamento Interno aprovado nos termos do Anexo I da Portaria nº 354 de 11 de agosto de 2006, republicada no DOU de 21 de agosto de 2006, considerando o disposto no inciso I do art. 4º, da Portaria nº 354, de 2006, resolve:

Art. 1º Conceder Autorização de Funcionamento para Empresas de Cosméticos, constantes no anexo desta Resolução.
 Art. 2º Esta Resolução entra em vigor na data de sua publicação.

FLAVIA NEVES ROLINA ALVES

ANEXO

EMPRESA: ALQUIMIA DO BANHO INDÚSTRIA E COMÉRCIO DE COSMÉTICOS LTDA - ME
 ENDEREÇO: Rua Saldadino Teixeira, 33 - SALA 102 E 103
 BAIRRO: Encruzilhada CEP: 88073000 - FLORIANÓPOLIS/SC
 CNPJ: 07.850.851/0001-72
 PROCESSO: 25351.636667/2013-18 AUTORIZAÇÃO: 2.67178 X
 ATIVIDADE/CLASSE
 ARMAZENAR: COSMÉTICOS/PERFUMES/PRODUTOS DE HIGIENE
 DISTRIBUIR: COSMÉTICOS/PERFUMES/PRODUTOS DE HIGIENE
 EMBALAR: COSMÉTICOS/PERFUMES/PRODUTOS DE HIGIENE
 EXPEDIR: COSMÉTICOS/PERFUMES/PRODUTOS DE HIGIENE
 FABRICAR: COSMÉTICOS/PERFUMES/PRODUTOS DE HIGIENE
 REEMBALAR: COSMÉTICOS/PERFUMES/PRODUTOS DE HIGIENE
 EMPRESA: FREDILETA PARA DISTRIBUIDORA DE MEDICAMENTOS LTDA
 ENDEREÇO: ROD ARTHUR BERNARDES Nº 03, GALPÕES 03-1 E 12-1
 BAIRRO: PRATINHA CEP: 66816000 - BELÉM/PA
 CNPJ: 12.707.262/0001-70
 PROCESSO: 25351.640704/2013-21 AUTORIZAÇÃO: 2.67150,0

ATIVIDADE/CLASSE
 ARMAZENAR: COSMÉTICOS/PERFUMES/PRODUTOS DE HIGIENE
 DISTRIBUIR: COSMÉTICOS/PERFUMES/PRODUTOS DE HIGIENE
 EXPEDIR: COSMÉTICOS/PERFUMES/PRODUTOS DE HIGIENE
 EMPRESA: TRÊS LEÕES MATERIAL HOSPITALAR LTDA
 ENDEREÇO: RUA BDM JESUS DOS NAVEGANTES 234
 BAIRRO: PONTO NOVO CEP: 49047000 - ARACAJU/SE
 CNPJ: 00.178.233/0001-25
 PROCESSO: 25351.615332/2013-26 AUTORIZAÇÃO: 2.67177,4
 ATIVIDADE/CLASSE
 ARMAZENAR: COSMÉTICOS/PERFUMES/PRDD. DE HIGIENE
 DISTRIBUIR: COSMÉTICOS/PERFUMES/PRDD. DE HIGIENE
 EXPEDIR: COSMÉTICOS/PERFUMES/PRODUTOS DE HIGIENE
 EMPRESA: RUA BDM JESUS DOS NAVEGANTES 234
 BAIRRO: PONTO NOVO CEP: 49047000 - ARACAJU/SE
 CNPJ: 00.178.233/0001-25
 PROCESSO: 25351.615332/2013-26 AUTORIZAÇÃO: 2.67177,4
 ATIVIDADE/CLASSE
 ARMAZENAR: MATÉRIAS-PRIMAS PARA A ÁREA DE COSMÉTICOS/MATÉRIAS-PRIMAS PARA PROD. DE HIGIENE/PERFUMES
 EXPEDIR: MATÉRIAS-PRIMAS PARA A ÁREA DE COSMÉTICOS/MATÉRIAS-PRIMAS PARA PROD. DE HIGIENE/PERFUMES
 IMPORTAR: MATÉRIAS-PRIMAS PARA A ÁREA DE COSMÉTICOS/MATÉRIAS-PRIMAS PARA PROD. DE HIGIENE/PERFUMES
 EMPRESA: ANANSE QUÍMICA LTDA
 ENDEREÇO: av. jesus padre da silva - 100
 BAIRRO: distrito industrial CEP: 18560000 - IPERÓ/SP
 CNPJ: 14.074.472/0001-81
 PROCESSO: 25351.662207/2013-40 AUTORIZAÇÃO: 2.67170,9
 ATIVIDADE/CLASSE
 ARMAZENAR: COSMÉTICOS
 DISTRIBUIR: COSMÉTICOS
 EMBALAR: COSMÉTICOS
 EXPEDIR: COSMÉTICOS
 FABRICAR: COSMÉTICOS
 REEMBALAR: COSMÉTICOS
 EMPRESA: BRASIL ART & CORES INDÚSTRIA COMÉRCIO IMPORTAÇÃO E EXPOZTAÇÃO LTDA - EPP
 ENDEREÇO: R BUORO BERLIM 19 - ANEXO 19 A

Consultas / Funcionamento de Empresa / Detalhes

Dados da Empresa

000282

Razão Social

FUSÃO COMÉRCIO DE PRODUTOS ODONTOLÓGICOS LTDA

Endereço Completo

RUA NATAL Nº 2005, TERREO - CENTRO CEP: 85.810-061 -
CASCAVEL/PR

Responsável Técnico

RODRIGO FRANCISCO LEITE

CNPJ

10.633.441/0001-84

Telefone

(45) 3326-7242

Responsável Legal

PEDRO ARANA

Dados do Cadastro

Cadastro Nº

2.05.666-1

Nº do Processo

25023.109279/2010-77

Atividades / Classes

Armazenar

- Perfumes
- Produtos de Higiene
- Cosméticos

Distribuir

- Perfumes
- Produtos de Higiene
- Cosméticos

Expedir

- Perfumes
- Produtos de Higiene
- Cosméticos

Data do Cadastro

20/12/2010

Situação

Ativa

Cadastro

2 - Cosmético

Voltar



PLASTICO 02 APOG6)
 NOVOS ALIMENTOS E NOVOS INGREDIENTES 02/2013
 AGE / BIO QUALITA / BIOGREEN / BIOSALLUTE
 BIOX / BOTANIC / CHLOREX / DOCWILL
 ORAM WEEK GREEN / EXTREMO / FUTURE / GOLDEN FLO-
 RA
 GREEN ALGAE / HERBA NEW / KENB / LINOLEN
 MARCIO BONTEMPO / MEGACLOROLA / MORYBA / MUNDO
 VERDE DTXO
 MUNDO VERDE RESULTS / MUNDO VERDE SELECAO /
 NEWPHARMA / NUTRA
 NUTRENDS / NUTRILATINA / NUTRILATINA CLINICAL / NUT-
 RILATINA NUTRITION
 NUTRILATINA SUPERIOR / NUTRILATINA SUPERIOR PLUS /
 PLUS / RENNOVEE
 RENNOVEE PARIS / SAFE / SCHIARAIBER / SELECAO
 TAK GREEN / TECHLAB / TERRAMAIS / VERT VIE
 VERTSANT / VITAL MUNE / VITAMARINE / WILLCARE
 ALGALDEN / CHLORELLA / MUNDO VERDE / NUTRI SE-
 NIOR
 NUTRIPLEX / ROBERG / RENNOVEE EUROPE / KENBÉ CHLO-
 LORELLA
 457 Inedito de Marca

**GERÊNCIA-GERAL DE INSPEÇÃO,
 MONITORAMENTO DA QUALIDADE, CNTRDLE
 E FISCALIZAÇÃO DE INSUMOS, MEDICAMENTOS
 E PRODUTOS, PRDPAGANDA E PUBLICIDADE**

RESOLUÇÃO-RE Nº 4.373, DE 21 DE NOVEMBRO DE 2013

O Gerente-Geral de Inspeção, Monitoramento da Qualidade, Controle e Fiscalização de Insumos, Medicamentos, Produtos, Propaganda e Publicidade da Agência Nacional de Vigilância Sanitária no uso de suas atribuições legais conferidas pela Portaria nº 340, de 5 de março de 2012, tendo em vista o disposto nos incisos I, II, IV e V do art. 41 e no inciso I, § 1º do art. 55 do Regulamento Interno aprovado nos termos do Anexo I da Portaria nº 354 de 11 de agosto de 2006, republicada no OGU de 21 de agosto de 2006, considerando o disposto no inciso I do art. 41, da Portaria nº 354, de 2006, resolve:

Art. 1º Indeferir o Pedido de Concessão de Autorização de Funcionamento para Empresas de Produtos para a Saúde, constantes no anexo desta resolução.

Art. 2º Esta Resolução entra em vigor na data de sua publicação.

BRUNO GONCALVES ARAUJO RIOS
 ANEXO

EMPRESA: PRAJINA COMERCIO DE PRODUTOS HOSPITA-
 LARES EIRELI EPP
 ENDEREÇO: RUA J. 3.000, S/Nº
 BAIRRO: CENTRO CEP: 88130272 - BALNEÁRIO CAMBO-
 RIGUÉSC
 CNPJ: 82.858.903/0001-72
 PROCESSO: 25351.646689/2013-06
 MOTIVO DO INDEFERIMENTO: Indeferido considerando que os produtos que a empresa pretende trabalhar, tais como instrumentos, insumos hospitalares, óculos, e descartáveis, entre outros, são de uso profissional e/ou destinados ao serviço de saúde, não caracterizam assim o comércio varejista, conforme definições constantes na Resolução CONCLA nº 3, de 16/05/2007. A empresa deverá apresentar solicitação de Autorização de Funcionamento para a atividade de Distribuição (Atacadista) de Produtos para Saúde. Não apresentação do relatório de inspeção, emitido pelo VISA local. Não apresentação da Certidão de Responsabilidade Técnica, emitido pelo Conselho Regional do Responsável Técnico ativo.

EMPRESA: PALOMA DE SOUZA
 ENDEREÇO: RUA TUD LUNA FREIRE Nº 240
 BAIRRO: CENTRO CEP: 46900000 - SEABRA/BA
 CNPJ: 17.355.257/0001-45
 PROCESSO: 25351.611871/2013-14
 MOTIVO DO INDEFERIMENTO: Indeferido com base no artigo 2º, parágrafo 2º, Item II, parágrafo único, da Resolução ADC nº 204/2005. A empresa não apresentou a documentação acessória: Relatório de Inspeção com parecer técnico conclusivo e favorável ou execução da atividade pleiteada; Certificação, Anotação ou Termo de Regularidade Técnica emitido pelo conselho de classe do Responsável Técnico da empresa.

EMPRESA: ADMED MANUTENCAO EM EQUIPOS MEDICOS E ODONTOLÓGICOS LTDA ME
 ENDEREÇO: RUA DA MATRIZ 217 BOX 15 E 17
 BAIRRO: CENTRO CEP: 25526640 - SÃO JDO DE MERITURU
 CNPJ: 30.869.381/0001-40
 PROCESSO: 25351.637622/2013-19

MOTIVO DO INDEFERIMENTO: Indeferido considerando que os produtos que a empresa pretende trabalhar, tais como materiais odontológicos, ortodônticos e equipamentos em geral, entre outros, são de uso profissional e/ou destinados ao serviço de saúde, não caracterizam assim o comércio varejista, conforme definições constantes na Resolução CONCLA nº 3, de 16/05/2007. A empresa deverá apresentar solicitação de Autorização de Funcionamento para a atividade de Distribuição de Produtos para Saúde.

EMPRESA: TALITA A. MIOTTI DORIATE
 ENDEREÇO: AV. NATAL 3192
 BAIRRO: CENTENÁRIO CEP: 76900000 - RULIM DE MOU-
 RAUKD

CNPJ: 17.293.778/0001-39
 PROCESSO: 25351.611442/2013-43
 MOTIVO DO INDEFERIMENTO: Indeferido com base no artigo 2º, parágrafo 2º, Item II, parágrafo único, da Resolução RDF nº 204/2005. A empresa não apresentou a documentação necessária: Certificado, Anotação ou Termo de Regularidade Técnica emitido pelo conselho de classe do Responsável Técnico da empresa. O relatório de inspeção encaminhado não é conclusivo quanto ao atendimento da legislação e capacidade técnica para o exercício da atividade pleiteada.

EMPRESA: IUB PRODUTOS ODONTOLÓGICOS E MEDICOS LTDA - ME
 ENDEREÇO: RUA YREZE DE MAIO, 228, SL 102 1º ANDAR
 BAIRRO: CENTRO CEP: 43805000 - CANDEIAS/BA
 CNPJ: 17.861.024/0001-38
 PROCESSO: 25351.641170/2013-97
 MOTIVO DO INDEFERIMENTO: Os produtos que a empresa pretende trabalhar citados no pedido, tais como (materiais para cirurgia dentária, anestésicos locais de uso odontológico, produtos odontológicos), são de uso profissional e/ou destinados ao serviço de saúde, não caracterizam assim o comércio varejista, conforme definições constantes na Resolução CONCLA nº 3, de 16/05/2007. Adicionalmente, não foi apresentada relatório de inspeção e o Anexo de Saúde aponta para uso médico, cirúrgico, hospitalar e de laboratório. A empresa deverá apresentar solicitação de Autorização de Funcionamento para a atividade de distribuição.

RESOLUÇÃO-RE Nº 4.374, DE 21 DE NOVEMBRO DE 2013

O Gerente-Geral de Inspeção, Monitoramento da Qualidade, Controle e Fiscalização de Insumos, Medicamentos, Produtos, Propaganda e Publicidade da Agência Nacional de Vigilância Sanitária no uso de suas atribuições legais conferidas pela Portaria nº 340, de 5 de março de 2012, tendo em vista o disposto nos incisos I, II, IV e V do art. 41 e no inciso I, § 1º do art. 55 do Regulamento Interno aprovado nos termos do Anexo I da Portaria nº 354 de 11 de agosto de 2006, republicada no OGU de 21 de agosto de 2006, considerando o disposto no inciso I do art. 41, da Portaria nº 354, de 2006, resolve:

Art. 1º Conceder Aferição na Autorização de Funcionamento de Empresas de Cosméticos constantes no anexo desta resolução.

Art. 2º Esta Resolução entra em vigor na data de sua publicação.

BRUNO GONCALVES ARAUJO RIOS
 ANEXO

EMPRESA: VEGETAL LIFE PRODUTOS ALIMENTÍCIOS E COSMÉTICOS LTDA ME - ME
 ENDEREÇO: Q 812 SUL, ALAMEDA 04, QJ OS, LOTE 13-A SN
 BAIRRO: PLANO DIRETOR SUL CEP: 77021136 - PALMAS/TO
 CNPJ: 07.744.849/0001-06
 PROCESSO: 25351.322947/2009-31 AUTORIZAÇÃO: 2.05691.3
 ATIVIDADE/CLASSE
 ARMAZENAR: COSMÉTICOS/PERFUMES/PRODUTOS DE HIGIENE
 DISTRIBUIR: COSMÉTICOS/PERFUMES/PRODUTOS DE HIGIENE
 EMBALAR: COSMÉTICOS/PERFUMES/PRODUTOS DE HIGIENE
 EXPEDIR: COSMÉTICOS/PERFUMES/PRODUTOS DE HIGIENE
 EXPORTAR: COSMÉTICOS/PERFUMES/PRODUTOS DE HIGIENE
 FABRICAR: COSMÉTICOS/PERFUMES/PRODUTOS DE HIGIENE
 FRACTIONAR: COSMÉTICOS/PERFUMES/PRODUTOS DE HIGIENE
 REEMBALAR: COSMÉTICOS/PERFUMES/PRODUTOS DE HIGIENE

EMPRESA: MUNDOFARMA BRASIL PRODUTOS MÉDICOS E FARMACÉUTICOS LTDA.
 ENDEREÇO: RUA ONIX, Nº 98
 BAIRRO: VILA PIRES CEP: 0673069 - VARGEM GRANDE PAULISTA/SP
 CNPJ: 15.127.898/0001-30
 PROCESSO: 25351.189553/2012-65 AUTORIZAÇÃO: 2.06341.3
 ATIVIDADE/CLASSE
 ARMAZENAR: COSMÉTICOS/PERFUMES/PRODUTOS DE HIGIENE
 DISTRIBUIR: COSMÉTICOS/PERFUMES/PRODUTOS DE HIGIENE
 EXPEDIR: COSMÉTICOS/PERFUMES/PRODUTOS DE HIGIENE
 IMPORTAR: COSMÉTICOS/PERFUMES/PRODUTOS DE HIGIENE
 EMPRESA: FUSÃO COMÉRCIO DE PRODUTOS ODONTOLÓGICOS LTDA
 ENDEREÇO: RUA NATAL, Nº 2063, TERRELO
 BAIRRO: CENTRO CEP: 85810061 - EASCAVEI/PR
 CNPJ: 31.623.44/0001-84
 PROCESSO: 25023.109279/2010-77 AUTORIZAÇÃO: 2.05666.1
 ATIVIDADE/CLASSE
 ARMAZENAR: COSMÉTICOS/PERFUMES/PRODUTOS DE HIGIENE
 DISTRIBUIR: COSMÉTICOS/PERFUMES/PRODUTOS DE HIGIENE
 EXPEDIR: COSMÉTICOS/PERFUMES/PRODUTOS DE HIGIENE
 EMPRESA: ADLUX IMPORTAÇÃO E EXPORTAÇÃO DE COSMÉTICOS LTDA - EPP

ENDEREÇO: AV GLIAS MALUF, Nº 1987
 BAIRRO: WANEL VILE CEP: 28035215 - SOROCABA/SP
 CNPJ: 10.537.369/0001-25
 PROCESSO: 25351.716485/2010-52 AUTORIZAÇÃO: 2.05633.6
 ATIVIDADE/CLASSE
 DISTRIBUIR: COSMÉTICOS
 EMPRESA: GOVAZ SERVICE COMÉRCIO E LOGÍSTICA LTDA. - ME

ENDEREÇO: RUA P 16, Nº 163, QD. P 78, LT. 04
 BAIRRO: SETOR OOS FUNCIONÁRIOS CEP: 75430040 - GOIÂNIA/GO
 CNPJ: 07.928.753/0001-00
 PROCESSO: 25351.291876/2009-71 AUTORIZAÇÃO: 2.05861.0
 ATIVIDADE/CLASSE
 ARMAZENAR: COSMÉTICOS/PERFUMES/PRODUTOS DE HIGIENE
 DISTRIBUIR: COSMÉTICOS/PERFUMES/PRODUTOS DE HIGIENE
 EXPEDIR: COSMÉTICOS/PERFUMES/PRODUTOS DE HIGIENE
 TRANSPORTAR: COSMÉTICOS/PERFUMES/PRODUTOS DE HIGIENE

RESOLUÇÃO-RE Nº 4.375, DE 21 DE NOVEMBRO DE 2013

O Gerente-Geral de Inspeção, Monitoramento da Qualidade, Controle e Fiscalização de Insumos, Medicamentos, Produtos, Propaganda e Publicidade da Agência Nacional de Vigilância Sanitária no uso de suas atribuições legais conferidas pela Portaria nº 340, de 5 de março de 2012, tendo em vista o disposto nos incisos I, II, IV e V do art. 41 e no inciso I, § 1º do art. 55 do Regulamento Interno aprovado nos termos do Anexo I da Portaria nº 354 de 11 de agosto de 2006, republicada no OGU de 21 de agosto de 2006, considerando o disposto no inciso I do art. 41, da Portaria nº 354, de 2006, resolve:

Art. 1º Conceder Aferição na Autorização de Funcionamento de Empresas de Produtos para a Saúde, constantes no anexo desta resolução.

Art. 2º Esta Resolução entra em vigor na data de sua publicação.

BRUNO GONCALVES ARAUJO RIOS
 ANEXO

EMPRESA: MOL MERCANTIL ORTOMÉDICA LTDA - ME
 ENDEREÇO: RUA GENERAL GUSTAVO CORDEIRO DE FARIAS, 463
 BAIRRO: PETROPÓLIS CEP: 59012570 - NATAL/RN
 CNPJ: 02.274.815/0001-02
 PROCESSO: 25351.315442/2006-01 AUTORIZAÇÃO: G11201Y062XL (8.83248.3)
 ATIVIDADE/CLASSE
 ARMAZENAR: CORRELATOS
 DISTRIBUIR: CORRELATOS
 EXPEDIR: CORRELATOS
 EMPRESA: MES MULTIMED COMERCIO, IMPORTAÇÃO E EXPORTAÇÃO DE IMPLANTES ORTODONTICOS LTDA ME
 ENDEREÇO: Avenida 08, 2068
 BAIRRO: Jardim Imaculado CEP: 13503210 - RIO CLARO/SP
 CNPJ: 14.134.992/0001-54
 PROCESSO: 25351.426863/2012-13 AUTORIZAÇÃO: UWY-LY2MHX945 (8.08738.8)
 ATIVIDADE/CLASSE
 ARMAZENAR: CORRELATOS
 DISTRIBUIR: CORRELATOS
 EXPEDIR: CORRELATOS
 TRANSPORTAR: CORRELATOS

EMPRESA: MUNDOFARMA BRASIL PRODUTOS MÉDICOS E FARMACÉUTICOS LTDA.
 ENDEREÇO: RUA ONIX, Nº 98
 BAIRRO: VILA PIRES CEP: 0673069 - VARGEM GRANDE PAULISTA/SP
 CNPJ: 15.127.898/0001-30
 PROCESSO: 25351.189553/2012-70 AUTORIZAÇÃO: U3LYML326W8 (8.08514.3)
 ATIVIDADE/CLASSE
 ARMAZENAR: CORRELATOS
 DISTRIBUIR: CORRELATOS
 EXPEDIR: CORRELATOS
 IMPORTAR: CORRELATOS
 EMPRESA: ANA CÍ AUDIA UIROTO LEITE EPP
 ENDEREÇO: rua de tulin ribeira rocha, 110
 BAIRRO: Jardim Residencial De Boque CEP: 13.73863 - MIDOCASA/SP
 CNPJ: 07.327.321/0001-08
 PROCESSO: 25351.683308/2009-99 AUTORIZAÇÃO: UXX61M60L666 (8.05971.2)
 ATIVIDADE/CLASSE
 ARMAZENAR: CORRELATOS
 EMBALAR: CORRELATOS
 EXPEDIR: CORRELATOS
 FABRICAR: CORRELATOS

RESOLUÇÃO-RE Nº 4.376, DE 21 DE NOVEMBRO DE 2013

O Gerente-Geral de Inspeção, Monitoramento da Qualidade, Controle e Fiscalização de Insumos, Medicamentos, Produtos, Propaganda e Publicidade da Agência Nacional de Vigilância Sanitária no uso de suas atribuições legais conferidas pela Portaria nº 340, de 5 de março de 2012, tendo em vista o disposto nos incisos I, II, IV e V do art. 41 e no inciso I, § 1º do art. 55 do Regulamento Interno aprovado nos termos do Anexo I da Portaria nº 354 de 11 de agosto de 2006, republicada no OGU de 21 de agosto de 2006, considerando o disposto no inciso I do art. 41, da Portaria nº 354, de 2006, resolve:

Art. 1º Conceder Aferição na Autorização de Funcionamento de Empresas de Produtos para a Saúde, constantes no anexo desta resolução.

Art. 2º Esta Resolução entra em vigor na data de sua publicação.

Consultas / Funcionamento de Empresa / Detalhes

000284

Dados da Empresa

Razão Social

FUSÃO COMÉRCIO DE PRODUTOS ODONTOLÓGICOS LTDA

Endereço Completo

RUA NATAL Nº 2005, TERREO - CENTRO CEP: 85.810-061 -
CASCAVEL/PR

Responsável Técnico

RODRIGO FRANCISCO LEITE

CNPJ

10.633.441/0001-84

Telefone

(45) 3326-7242

Responsável Legal

PEDRO ARANA

Dados do Cadastro

Cadastro Nº

3.04.578-9

Nº do Processo

25023.109280/2010-47

Atividades / Classes

Armazenar

- Saneante Domis.

Distribuir

- Saneante Domis.

Expedir

- Saneante Domis.

Data do Cadastro

20/12/2010

Situação

Ativa

Cadastro

3 - Saneantes

[Voltar](#)



BAIRRO: centro CEP: 11013151 - SANTOS/SP
 CNPJ: 10.580.796/0001-82
 PROCESSO: 25351.717401/2010-33 AUTORIZAÇÃO: 3.04584.9
 ATIVIDADE/CLASSE
 TRANSPORTAR: INSUMO IV SANEANTES / SANEANTE DOMIS.
 EMPRESA: FUSÃO COMERCIO DE PRODUTOS ODONTOLOGICOS LTDA
 ENDEREÇO: RUA GENERAL OSÓRIO, 2430
 BAIRRO: JARDIM SOCIAL CEP: 85802070 - CASCAVEL/PR
 CNPJ: 10.633.441/0001-84
 PROCESSO: 25023.199250/2010-47 AUTORIZAÇÃO: 3.04578.9
 ATIVIDADE/CLASSE
 ARMAZENAR: SANEANTE DOMIS.
 DISTRIBUIR: SANEANTE DOMIS.
 EXPEDIR: SANEANTE DOMIS.
 EMPRESA: NDS DISTRIBUIDORA DE MATERIAIS MEDICO HOSPITALAR LTDA ME
 ENDEREÇO: RUA DONA CLARA 159 - PARTE
 BAIRRO: BOAÇU CEP: 24465090 - SÃO GONÇALO/RJ
 CNPJ: 02.278.031/0001-62
 PROCESSO: 25351.717393/2010-49 AUTORIZAÇÃO: 3.04583.8
 ATIVIDADE/CLASSE
 ARMAZENAR: SANEANTE DOMIS.
 DISTRIBUIR: SANEANTE DOMIS.
 EXPEDIR: SANEANTE DOMIS.
 EMPRESA: Indústria e Comércio Ibranga LTDA ME
 ENDEREÇO: Rua Grande do Norte - 33
 BAIRRO: Santa Maria Goreti CEP: 59280000 - CURRAIS ND-VOS/RN
 CNPJ: 14.596.159/0001-74
 PROCESSO: 25351.627587/2010-60 AUTORIZAÇÃO: 3.04582.1
 ATIVIDADE/CLASSE
 ARMAZENAR: SANEANTE DOMIS.
 DISTRIBUIR: SANEANTE DOMIS.
 EXPEDIR: SANEANTE DOMIS.
 FABRICAR: SANEANTE DOMIS.
 FRAZIONAR: SANEANTE DOMIS.
 REEMBALAR: SANEANTE DOMIS.
 EMPRESA: DENTAL ALPHA LTDA ME
 ENDEREÇO: RUA 65 N 109 QD 133 LT 2n
 BAIRRO: SETOR CENTRAL CEP: 74045100 - GOMINIA/GO
 CNPJ: 27.595.863/0001-58
 PROCESSO: 25351.553594/2010-73 AUTORIZAÇÃO: 3.04580.4
 ATIVIDADE/CLASSE
 ARMAZENAR: SANEANTE DOMIS.
 DISTRIBUIR: SANEANTE DOMIS.
 EXPEDIR: SANEANTE DOMIS.
 EMPRESA: SANICARGO LOGISTICA DE CARGAS LTDA
 ENDEREÇO: RUA ANTONIO RODRIGUES FILHO, Nº 462
 BAIRRO: VILA AEROPORTO CEP: 07170325 - GUARULHOS/SP
 CNPJ: 66.146.093/0001-75
 PROCESSO: 25351.703176/2010-84 AUTORIZAÇÃO: 3.04593.3
 ATIVIDADE/CLASSE
 TRANSPORTAR: SANEANTE DOMIS.
 EMPRESA: BACABAL TRANSPORTES E SERVIÇOS LTDA
 ENDEREÇO: RUA ADOLFO GDLL, Nº 347
 BAIRRO: JARDIM MORUMBI CEP: 12236842 - SÃO JOSÉ DOS CAMPOS/SP
 CNPJ: 00.939.163/0001-34
 PROCESSO: 25351.727638/2010-97 AUTORIZAÇÃO: 3.04573.8
 ATIVIDADE/CLASSE
 TRANSPORTAR: SANEANTE DOMIS.

RESOLUÇÃO - RE Nº 5.874, DE 17 DE DEZEMBRO DE 2010

O Diretor-Presidente da Agência Nacional de Vigilância Sanitária, no uso das atribuições que lhe conferem o Decreto de nomeação de 4 de janeiro de 2008, do Presidente da República, e o inciso X do art. 13 do Regulamento da ANVISA, aprovado pelo Decreto nº 3.029, de 16 de abril de 1999, tendo em vista o disposto no inciso VIII do art. 16 e no inciso I, § 1º do art. 55 do Regulamento Interno da ANVISA, aprovado nos termos do Anexo I da Portaria nº 354, de 11 de agosto de 2006, republicada no DOU de 21 de agosto de 2006,

considerando o disposto no inciso F do art. 41, da Portaria nº 354, de 2006,

considerando o art. 2º, da Lei nº 6.360, de 23 de setembro de 1976, resolve:

Art. 1º Indeferir o Pedido de Alteração na Autorização de Funcionamento para Empresas de Produtos para a Saúde constantes no anexo desta resolução.

Art. 2º Esta resolução entrará em vigor na data de sua publicação.

DIRETOR RAPOSO DE MELLO
 ANEXO

EMPRESA: PROGRAMA NACIONAL DE CONTROLE DE QUALIDADE LTDA
 ENDEREÇO: RUA VICENTE LICINIO 95
 BAIRRO: TIJUCA CEP: 30278902 - RLD DE JANEIRO/RJ
 CNPJ: 73.302.879/0001-08
 PROCESSO: 25351.220569/2008-08
 MOTIVO DO INDEFERIMENTO: Análise do processo supracitado, constatação de folhas devidamente numeradas e rubricadas, verificando que o mesmo encontra-se em desacordo com os parâmetros

técnicos e legais estabelecidos pela legislação vigente e considerando o relatório emitido pela VISA/RJ com laudo insatisfatório, em atendimento parcelar, tendo em vista a empresa não haver atendido as exigências de regularização das instalações físicas.
 EMPRESA: DIAGNOSTICA - IMPORTADORA E DISTRIBUIDORA LTDA - ME
 ENDEREÇO: Av - Basílio Honório de Azevedo, 2018 (3 andar)
 BAIRRO: Jardim America CEP: 30021484 - BELO HORIZONTE/MG
 CNPJ: 11.462.456/0001-90
 PROCESSO: 25351.138764/2010-641
 MOTIVO DO INDEFERIMENTO: Pela não cumprimento da Notificação de Exigência nº. 070227/16, emitida em 30/09/2010, conforme determina o Art. 7º, da Resolução 204/2005, tendo em vista a empresa não ter apresentado relatório de inspeção emitido pela VISA/local com laudo satisfatório para a atividade de fabricar, uma vez que embalar e reembalar são atividades inerentes a empresas fabricantes. A empresa deverá solicitar ampliação para fabricar produtos para saúde submetendo novo documentação pertinente inclusive relatório de inspeção com parecer técnico conclusivo emitido pela VISA local.

RESOLUÇÃO - RE Nº 5.875, DE 17 DE DEZEMBRO DE 2010

O Diretor-Presidente da Agência Nacional de Vigilância Sanitária, no uso das atribuições que lhe conferem o Decreto de nomeação de 4 de janeiro de 2008, do Presidente da República, e o inciso X do art. 13 do Regulamento da ANVISA, aprovado pelo Decreto nº 3.029, de 16 de abril de 1999, tendo em vista o disposto no inciso VIII do art. 16 e no inciso I, § 1º do art. 55 do Regulamento Interno da ANVISA, aprovado nos termos do Anexo I da Portaria nº 354, de 11 de agosto de 2006, republicada no DOU de 21 de agosto de 2006,

considerando o disposto no inciso I do art. 41, da Portaria nº 354, de 2006, resolve:

Art. 1º Indeferir o Pedido de Concessão de Autorização de Funcionamento para Empresas de Construtivas, constantes no anexo desta Resolução.

Art. 2º Esta Resolução entrará em vigor na data de sua publicação.

DIRETOR RAPOSO DE MELLO
 ANEXO

EMPRESA: BGNATTO INDUSTRIA E COMERCIO DE COSMETICOS LTDA
 ENDEREÇO: R. ULIAMOROTTI, 40
 BAIRRO: SANTA ISABEL CEP: 94940270 - CACIHOEIRINHA/RS
 CNPJ: 05.644.090/0001-77
 PROCESSO: 25025.600013/2010-45
 MOTIVO DO INDEFERIMENTO: Pelo cumprimento insatisfatório da Notificação de Exigência nº. 097380/10, emitida em 23/11/2010, conforme determina o Art. 7º, da Resolução 204/2005, não encaminhando contrato de trabalho do responsável técnico com carga horária compatível com o horário de funcionamento da empresa.

RESOLUÇÃO - RE Nº 5.876, DE 17 DE DEZEMBRO DE 2010

O Diretor-Presidente da Agência Nacional de Vigilância Sanitária, no uso das atribuições que lhe conferem o Decreto de nomeação de 4 de janeiro de 2008, do Presidente da República, e o inciso X do art. 13 do Regulamento da ANVISA, aprovado pelo Decreto nº 3.029, de 16 de abril de 1999, tendo em vista o disposto no inciso VIII do art. 16 e no inciso I, § 1º do art. 55 do Regulamento Interno da ANVISA, aprovado nos termos do Anexo I da Portaria nº 354, de 11 de agosto de 2006, republicada no DOU de 21 de agosto de 2006,

considerando o disposto no inciso I do art. 41, da Portaria nº 354, de 2006,

considerando o art. 2º, da Lei nº 6.360, de 23 de setembro de 1976, resolve:

Art. 1º Indeferir o Pedido de Concessão de Autorização de Funcionamento para Empresas de Produtos para a Saúde constantes no anexo desta resolução.

Art. 2º Esta resolução entrará em vigor na data de sua publicação.

DIRETOR RAPOSO DE MELLO
 ANEXO

EMPRESA: med hospitalar lda
 ENDEREÇO: avana jansen, 100 loja 02
 BAIRRO: sao francisco CEP: 65076201 - SÃO LUÍZ/MA
 CNPJ: 01.703.366/0001-05
 PROCESSO: 25351.717393/2010-57
 MOTIVO DO INDEFERIMENTO: A relação dos produtos comercializados pela empresa indica funcionamento para estabelecimentos assistenciais de saúde, configurando atividade de comércio de produtos, não estando compreendidos no CNAE constante no CNPJ da empresa, bem como não apresentar relatório de inspeção e o horário do responsável técnico não atender a legislação vigente.
 EMPRESA: TECNOVISÃO COMÉRCIO LTDA
 ENDEREÇO: RUA JOÃO CARLOS DE SOUZA, 40 - SALA 208
 BAIRRO: SANTA LUCIA CEP: 29045410 - VITÓRIA/ES
 CNPJ: 05.434.539/0001-72
 PROCESSO: 25351.681830/2010-57

MOTIVO DO INDEFERIMENTO: A relação dos produtos (lentes oftálmicas) comercializados pela empresa indica funcionamento para estabelecimentos assistenciais de saúde, configurando atividade de comércio de produtos, não estando compreendidos no CNAE constante no CNPJ da empresa.
 EMPRESA: MOACIR RIBEIRO LUIS JUNIOR
 ENDEREÇO: RUA MAXIMIANO FIGUEIREDO, 29 B
 BAIRRO: CENTRO CEP: 58013470 - JOÃO PESSOA/PB
 CNPJ: 12.331.426/0001-67
 PROCESSO: 25351.729491/2010-90

MOTIVO DO INDEFERIMENTO: Considerando a natureza dos produtos, os quais não são destinados ao público em geral e sim a serviços de saúde ou profissionais, e tendo em vista as deficiências de comércio varejista de comércio atacadista conforme Resolução CONCLA nº 3, de 16/05/2007, a atividade pretendida não se caracteriza como comércio varejista. A empresa deverá solicitar submissão de Autorização de Funcionamento para a atividade de distribuição.

RESOLUÇÃO - RE Nº 5.883, DE 17 DE DEZEMBRO DE 2010

O Diretor-Presidente da Agência Nacional de Vigilância Sanitária, no uso das atribuições que lhe conferem o Decreto de nomeação de 4 de janeiro de 2008, do Presidente da República, e o inciso X do art. 13 do Regulamento da ANVISA, aprovado pelo Decreto nº 3.029, de 16 de abril de 1999, tendo em vista o disposto no inciso VIII do art. 16 e no inciso I, § 1º do art. 55 do Regulamento Interno da ANVISA, aprovado nos termos do Anexo I da Portaria nº 354, de 11 de agosto de 2006, republicada no DOU de 21 de agosto de 2006,

considerando o disposto no inciso X do art. 7º, da Lei 9.782, de 26 de janeiro de 1999;

considerando o disposto no Decreto 79.094, de 05 de janeiro de 1977,

considerando o disposto no inciso V do art. 41, da Portaria nº 354, de 11 de agosto de 2006;

considerando a natureza da área técnica competente, resolve:

Art. 1º Indeferir o Pedido de Concessão de Certificação de Bens Prontos de Armazenamento e Distribuição da empresa constante no anexo desta Resolução.

Art. 2º Esta Resolução entrará em vigor na data de sua publicação.

DIRETOR RAPOSO DE MELLO
 ANEXO

RAZÃO SOCIAL: SANROMA E MACHADO COMÉRCIO E REPRESENTAÇÃO DE MATERIAIS HOSPITALARES LTDA. CNPJ nº. 10.530.328/0001-73 - AFE: 1390578LYX6W (806.720-1) ASSUNTO DA PETIÇÃO: PRODUTOS PARA SAÚDE - CERTIFICAÇÃO DE BOAS PRÁTICAS DE ARMAZENAMENTO E DISTRIBUIÇÃO DE PRODUTOS MÉDICOS - Indústrias na País EXPEDIENTE: 471638/10-8
 MOTIVO: EM DESACORDO COM A LEGISLAÇÃO VIGENTE.

RESOLUÇÃO - RE Nº 5.885, DE 17 DE DEZEMBRO DE 2010

O Diretor-Presidente da Agência Nacional de Vigilância Sanitária, no uso das atribuições que lhe conferem o Decreto de nomeação de 4 de janeiro de 2008, do Presidente da República, e o inciso X do art. 13 do Regulamento da ANVISA, aprovado pelo Decreto nº 3.029, de 16 de abril de 1999, tendo em vista o disposto no inciso VIII do art. 16 e no inciso I, § 1º do art. 55 do Regulamento Interno da ANVISA, aprovado nos termos do Anexo I da Portaria nº 354, de 11 de agosto de 2006, republicada no DOU de 21 de agosto de 2006, resolve:

Art. 1º Deferir registro de medicamentos em anexo relação anexa;

Art. 2º Esta Resolução entrará em vigor na data de sua publicação.

DIRETOR RAPOSO DE MELLO
 ANEXO

CRISTÁLIA PRODUTOS QUÍMICOS FARMACÊUTICOS LTDA. 1.30298-1 ANTI-SÉPTICOS Ref: 02/01/2008 - 2.435; 02/04/2010-49 12/2010 COMERCIAL 1.0298.0380.034-8 24 Meses 100 MG COM REV CT BL AL PLAS TRANS X 14 Quedim 150 SIMILAR - REGISTRO DE MEDICAMENTO SIMILAR COMERCIAL 1.0298.0380.065-7 24 Meses 100 MG COM REV CT BL AL PLAS TRANS X 28 Quedim 150 SIMILAR - REGISTRO DE MEDICAMENTO SIMILAR COMERCIAL 1.0298.0380.066-5 24 Meses 100 MG COM REV CT BL AL PLAS TRANS X 200 (EMB 100SP) Quedim 150 SIMILAR - REGISTRO DE MEDICAMENTO SIMILAR COMERCIAL 1.0298.0380.037-3 24 Meses 200 MG COM REV CT BL AL PLAS TRANS X 14 Quedim 150 SIMILAR - REGISTRO DE MEDICAMENTO SIMILAR COMERCIAL 1.0298.0380.068-1 24 Meses 200 MG COM REV CT BL AL PLAS TRANS X 28 Quedim



DENTAL OPEN - COMÉRCIO DE PRODUTOS ODONTOLÓGICOS LTDA
CNPJ 08.849.706/0001-20 | IE 90408560-02
R. Vinte e Quatro de Março 412 - Sala 201, 2º andar
Rebouças | CEP 80.220-060 | Curitiba | PR
41. 3076-3771 | 41. 3079-000286

Página 001

Curitiba - PR, 27 de Março de 2017

À
MUNICÍPIO DE CRUZ MACHADO
AV VITORIA - MUNICÍPIO
CEP: 84620000
CRUZ MACHADO - PR

Referência : Pregão Eletrônico Nº 40/2017
Data de Abertura dia 24/03/2017 às 08:01

Proposta : 2095

Prezados Senhores,

Atendendo a licitação em referência apresentamos a seguir nossa proposta.

Condições gerais da proposta:

Esta proposta terá a validade de 60 (sessenta) dias, contados da abertura.
O prazo de entrega será conforme edital
O pagamento será efetuado em 30 (trinta) dias.

Para contato com a empresa via e-mail utilizar o endereço eletrônico
contato@dentalopen.com.br

Banco(s) para depósito:

Santander (033) - Agência 1273 - Conta Corrente 00013002:208

Item	Nosso Código	Qtde	Und	Descrição / Descrição Técnica / Observação	Preço Unitário R\$	Total Item R\$
016	30.0913	20	UN	ANESTÉSICO TÓPICD GEL COM BENZDCAINA 20% 12G MENTA - BENZOTOP - DFL ANESTÉSICO TÓPICD GEL BENZOTOP, EMBALAGEM DE 12 GRAMAS Registro M.S.: 101770027 Procedência: NACIONAL	5,80	116,00

Preço Unitário: CINCO REAIS E NOVENTA CENTAVOS
Total Item: CENCO E DEZOITO REAIS



DENTAL OPEN - COMERCIO DE PRODUTOS ODONTOLÓGICOS LTDA
 CNPJ 08.849.206/0001-00 | IE 99428560-02
 R. Vinte e Quatro de Maio 412 - Sala 201 2º andar
 Rebouças | CEP 80.220-060 - Curitiba | PR
 tel. 3076-3771 | fax 3079-3772

000287

Página 00

017	30.0155	200	UN	ANESTESICO LIDOCAINA 3% COM VASO HEMITARTARATO DE NDRPINEFRINA CX 50 TUBETES - LIDOSTESIN - DLA	34,38	6.916,00
				ANESTÉSICO TUBETE 3% COM VASO- CAIXA COM 50 UNIDADE		
				Registro M.S.: 109930003		
				Procedência: NACIONAL		

Preço Unitário: TRINTA E QUATRO REAIS E CINQUENTA E OITO CENTAVOS

Total Item: SEIS MIL, NOVECENTOS E DEZESSEIS REAIS

046	30.2255	200	UN	ESCOVA DENTAL ADULTO CERDAS MEDIAS EM SAQ. PLASTICO - MEDFIO	0,43	86,00
				ESCOVA DE DENTE MACIA, USO ADULTO, EMBALADAS INDIVIDUALMENTE		
				Registro M.S.: PORTARIA 97		
				Procedência: NACIONAL		

Preço Unitário: QUARENTA E TRÊS CENTAVOS

Total Item: OITENTA E SEIS REAIS

047	30.2268	2.000	UN	ESCOVA DENTAL INFANTIL CERDAS MACIAS EM SAQ. PLASTICO - FLOPPY - MEDFIO	0,41	820,00
				ESCOVAS DE DENTE INFANTIL MACIA - FABRICAÇÃO NACIONAL - SELC INMETRO - CANTOS ARREDONDADOS		
				Registro M.S.: PORTARIA 97		
				Procedência: NACIONAL		

Preço Unitário: QUARENTA E UM CENTAVOS

Total Item: OITOCENTOS E VINTE REAIS

060	30.3227	5	UN	MERCURIO VIVO 100G - K DENT - QUIMICROL	220,00	1.100,00
				MERCURIO VIVO K - OENT FRASCO COM 100 GRAMAS		
				Registro M.S.: 10165590013		
				Procedência: NACIONAL		

Preço Unitário: OUZENTOS E VINTE REAIS

Total Item: UM MIL E DEM REAIS

062	30.1979	5	UN	PORTA AGULHA MAYO HEGAR 14CM COM VIDIA - GDLGRAN	147,45	737,25
				Porta Agulha c/videa Mayo 14 cm		
				Registro M.S.: 10401310111		
				Procedência: NACIONAL		

Preço Unitário: CENTO E QUARENTA E SETE REAIS E QUARENTA E CINCO CENTAVOS

Total Item: SETECENTOS E TRINTA E SETE REAIS E VINTE E CINCO CENTAVOS



DENTAL OPEN - COMERCIO DE PRODUTOS ODONTOLÓGICOS LTDA
CNPJ: 08.849.206/0001-00 | IE: 90408560-02
R. Vinte e Quatro de Maio, 412 - Sala 201, 2º andar
Rebouças | CEP: 80.220-060 | Curitiba | PR
41. 3076-3771 | 41. 3079-3772

000288

Página 003

104	30.4661	2	UN	LAMINA DE BISTURI ACO CARBONO 15 CX COM 100UN - MAXICOR LAMINA D4 BISTURI Nº15 c/100 Registro M.S.: 10299800020 Procedência: IMPORTADD	21,45	42,90
Preço Unitário: VINTE E UM REAIS E QUARENTA E CINCO CENTAVOS						
Total Item: QUARENTA E DOIS REAIS E NOVENTA CENTAVOS						
105	30.1227	80	UN	MASCARA DESCARTAVEL TRIPLA COM ELASTICO COM 50 UN - SSELUS MASCARA CIRURGICA DESCARTAVEL TRIPLA C/ ELASTICO E METAL PARA O NARIZ CX C/ 50 UNIDADES Registro M.S.: 80747660001 Procedência: IMPORTADO	4,72	377,60
Preço Unitário: QUATRO REAIS E SETENTA E DOIS CENTAVOS						
Total Item: TREZENTOS E SETENTA E SETE REAIS E SEXTENTA CENTAVOS						
117	30.3951	20	UN	BROCA CARBIDE FG ZEKRYA CURTA 23MM 151Z - ANGELUS BROCA ZEKRYA CARBIDE FGL CIRURGICA 23 MM. Registro M.S.: 81262420001 Procedência: NACIONAL	15,35	307,00
Preço Unitário: QUINZE REAIS E TRINTA E CINCO CENTAVOS						
Total Item: TREZENTOS E SETE REAIS						
119	30.4609	5	UN	PAPEL GRAU CIRURGICO PARA ESTERILIZACAO 80MM X 100M - HARBD MEDICAL PAPEL GRAU CIRURGICO 08 CM X 100 M (porosidade mínima 65 s a 105 s/110 cm3 de ar) Registro M.S.: 80573440005 Procedência: NACIONAL	32,40	162,00
Preço Unitário: TRINTA E DOIS REAIS E QUARENTA CENTAVOS						
Total Item: CENTO E SEXTENTA E DOIS REAIS						
129	30.3696	10	UN	RESINA FDTDPOLIMERIZAVEL ZIRCONIA SILICA CDR C2 4G - Z100 - 3M Resina C2 Z100 3M ESPE COM 4 GRAMAS Registro M.S.: 80284930215 Procedência: NACIONAL	26,90	269,00
Preço Unitário: VINTE E SEIS REAIS E NOVENTA CENTAVOS						
Total Item: DUZENTOS E SEXTENTA E NOVE REAIS						



DENTAL OPEN - COMERCIO DE PRODUTOS ODONTOLÓGICOS LTDA
CNPJ: 08.849.206/0001-00 | IE: 90408560-02
R. Vinte e Quatro de Maio, 412 - Sala 201, 2º andar
Rebouças | CEP: 80.220-060 - Curitiba | PR
41. 3076-3771 | 41. 3079-3772

000289

Página: 001

132	30.3608	3	UN	INDICADOR QUIMICO MULT. VAPOR REF 1250 240-480 TIRAS - COMPLY - 3M INDICADOR QUIMICO COMPLY 1250 (3M) (TIRA INDICADORA QUIMICA INTERNA MULTIPARAMÉTRICA PARA CONTROLE DE PACOTES ESTERILIZADOS A VAPOR) cx c/ 240. SIMILAR OU IGUAL A MARCA 3M. Registro M.S.: RDC 185	190,00	370,00
-----	---------	---	----	--	--------	--------

Preço Unitário: CENTO E NOVENTA REAIS
Total Item: QUINHENTOS E SETENTA REAIS

134	30.2160	5	UN	ESPATULA DE PLASTICO PARA IONOMERO 142 - MAQUIRA ESPÁTULA PLÁSTICA PARA MANIPULAÇÃO DE IONÓMERO DE VIDRO. Registro M.S.: RDC 185 Procedência: NACIONAL	3,70	18,50
-----	---------	---	----	---	------	-------

Preço Unitário: TRÊS REAIS E SETENTA CENTAVOS
Total Item: DEZOITO REAIS E CINQUENTA CENTAVOS

Valor Total da Proposta R\$: 11.524,25 - ONZE MIL, QUINHENTOS E VINTE E QUATRO REAIS E VINTE E CINCO CENTAVOS

A DENTAL OPEN COMÉRCIO DE PRODUTOS ODONTOLÓGICOS LTDA - EPP, declara que os preços contidos nesta proposta incluem todos os custos e despesas, que se fazem necessários para o cumprimento integral do objeto deste Edital e seus Anexos, bem como para a formalização do contrato/entrega dos materiais em que, por ventura, sejam adjudicados, homologados e/ou contratados conosco, dentre eles: custos diretos e indiretos, tributos incidentes, taxa de administração, materiais, serviços, encargos sociais, trabalhistas, seguros, frete, embalagens, lucro e outros.

Nossa empresa elaborou esta proposta de preços, observando todos os quesitos do edital e desta forma aceitamos todas as condições estabelecidas neste edital e seus anexos.

DENTAL OPEN - COMÉRCIO DE PRODUTOS
ODONTOLÓGICOS LTDA - EPP
Ana Paula Sampaio Pissetti
Ana Paula Sampaio Pissetti
Gerente
RG 7.881.849-2 SSP/PR CPF 061.274.249-09

08 849 206/0001-00
DENTAL OPEN - COMÉRCIO DE PRODUTOS
ODONTOLÓGICOS LTDA - EPP
Rua Vinte e Quatro de Maio, 412 Sala 201
Rebouças - CEP 80220-060
Curitiba - PR



DENTAL OPEN - COMERCIO DE PRODUTOS ODONTOLÓGICOS LTDA
CNPJ: 08.849.206/0001-00 | IE: 90408550-02
R. Vinte e Quatro de Maio, 412 - Sala 201, 2º andar
Rebouças | CEP: 80.220-060 | Curitiba | PR
41. 3076-3771 | 41. 3079-3772

000290

DENTAL OPEN - COMERCIO DE PRODUTOS ODONTOLÓGICOS LTDA. - EPP
CNPJ: 08.849.206/0001-00
Rua Vinte e Quatro de Maio 412 Sala 201 - Rebouças
Curitiba - PR
CEP: 80220-060
Telefone: (41) 3076-3771
E-mail: contato@dentalopen.com.br

À
MUNICIPIO DE CRUZ MACHADO
AV VITORIA - MUNICÍPIO
CRUZ MACHADO - PR

DECLARAÇÃO DE INEXISTÊNCIA DE FATO IMPEDITIVO

MUNICIPIO DE CRUZ MACHADO

Pregão Eletrônico Nº 40/2017
Data de Abertura dia 24/03/2017 às 08:01

A empresa **DENTAL OPEN - COMERCIO DE PRODUTOS ODONTOLÓGICOS LTDA. - EPP**, inscrita no 08.849.206/0001-00, sediada à Rua Vinte e Quatro de Maio - 412 - Sala 201, Rebouças. Curitiba/PR, por intermédio da sua representante legal **ANA PAULA SAMPAIO PISSETTI**, portadora da carteira de identidade nº 7.881.849-2 e do CPF 061.274.249-09 **DECLARA** sob as penas da lei que **não incorre em qualquer das condições impeditivas, especificando:**

- 1 - Que não foi declarada inidônea por ato do Poder Público;
- 2 - Que não está impedida de transacionar com a Administração Pública;
- 3 - Que não foi apenada com rescisão de contrato quer por deficiência dos materiais fornecidos, quer por outro motivo igualmente grave, no transcorrer dos últimos 5 (cinco) anos;
- 4 - Que não incorre nas demais condições impeditivas previstas no art. 9º da Lei Federal nº 8.666/93 consolidada pela Lei Federal nº 8.883/94.

E que, se responsabiliza pela veracidade e autenticidade dos documentos oferecidos, comprometendo-se a comunicar a **PREFEITURA MUNICIPAL DE CRUZ MACHADO** a ocorrência de quaisquer fatos supervenientes impeditivos da habilitação, ou que comprometam a idoneidade da proponente, nos termos do artigo 32, parágrafo 2º, e do artigo 97 da Lei 8.666/93, e suas alterações.



DENTAL OPEN - COMÉRCIO DE PRODUTOS ODONTOLÓGICOS LTDA
CNPJ: 08.849.206/0001-00 | IE: 90408560-02
R. Vinte e Quatro de Maio, 412 - Sala 201, 2º andar
Rebouças | CEP: 80.220-060 | Curitiba | PR
☎ 3076-3771 | ☎ 3079-3772

000291

Por ser expressão da verdade, firmo a presente declaração.

Curitiba, 27 de Março de 2017.

DENTAL OPEN - COMÉRCIO DE PRODUTOS
ODONTOLÓGICOS LTDA - EPP

Ana Paula Sampaio Pissetti
Gerente
RG 7.881.849-2 SSP/PR CPF 081.274.249-09

08 849 206/0001-00
DENTAL OPEN - COMÉRCIO DE PRODUTOS
ODONTOLÓGICOS LTDA - EPP
Rua Vinte e Quatro de Maio, 412 Sala 201
Rebouças - CEP 80220-060
Curitiba - PR

12



DENTAL OPEN - COMERCIO DE PRODUTOS ODONTOLÓGICOS LTDA
CNPJ: 08.849.206/0001-00 | IE: 90408560-07
R. Vinte e Quatro de Maio, 412 - Sala 201 - 2º andar
Rebouças | CEP: 80.220-060 | Curitiba | PR
41. 3076-3771 | 41. 3079-3772

000292

DENTAL OPEN - COMERCIO DE PRODUTOS ODONTOLÓGICOS LTDA. - EPP
CNPJ: 08.849.206/0001-00
Rua Vinte e Quatro de Maio 412 Sala 201 - Rebouças
Curitiba - PR
CEP: 80220-060
Telefone: (41) 3076-3771
E-mail: contato@dentalopen.com.br

À
MUNICÍPIO DE CRUZ MACHADO
AV VITÓRIA - MUNICÍPIO
CRUZ MACHADO - PR

DECLARAÇÃO CUMPRIMENTO REQUISITOS DE HABILITAÇÃO

MUNICÍPIO DE CRUZ MACHADO

Pregão Eletrônico Nº 40/2017
Data de Abertura dia 24/03/2017 às 08:01

A empresa **DENTAL OPEN - COMERCIO DE PRODUTOS ODONTOLÓGICOS LTDA. - EPP**, inscrita no 08.849.206/0001-00, sediada à Rua Vinte e Quatro de Maio - 412 - Sala 201, Rebouças, Curitiba, PR, em atendimento ao disposto no edital Pregão Eletrônico nº 40/2017, vem perante Vossa Senhoria na qualidade de proponente do procedimento licitatório referenciado **DECLARAR** em conformidade com a Lei Nº 10.520/02, que cumpre todos os requisitos para habilitação para este certame licitatório.

Por ser expressão da verdade, firmo a presente declaração.

Curitiba, 27 de Março de 2017.

DENTAL OPEN - COMÉRCIO DE PRODUTOS
ODONTOLÓGICOS LTDA - EPP

Ana Paula Sampaio Pissetti
Gerente
RG 7.881.849-2 SSP/PR CPF 061.274.249-09

08 849 206/0001-00
DENTAL OPEN - COMÉRCIO DE PRODUTOS
ODONTOLÓGICOS LTDA - EPP
Rua Vinte e Quatro de Maio, 412 Sala 201
Rebouças - CEP 80220-060
Curitiba - PR



DENTAL OPEN - COMERCIO DE PRODUTOS ODONTOLÓGICOS LTDA
CNPJ: 08.849.206/0001-00 | IE: 90408560-02
R. Vinte e Quatro de Maio, 412 - Sala 201, 2º andar
Rebouças | CEP: 80.220-060 | Curitiba | PR
41 3076-3771 | 41 3079-3772

000293

DENTAL OPEN - COMERCIO DE PRODUTOS ODONTOLÓGICOS LTDA. - EPP
CNPJ: 08.849.206/0001-00
Rua Vinte e Quatro de Maio 412 Sala 201 - Rebouças
Curitiba - PR
CEP: 80220-060
Telefone: (41) 3076-3771
E-mail: contato@dentalopen.com.br

À
MUNICÍPIO DE CRUZ MACHADO
AV VITÓRIA - MUNICÍPIO
CRUZ MACHADO - PR

DECLARAÇÃO DE INEXISTÊNCIA DE EMPREGADORES MENORES

MUNICÍPIO DE CRUZ MACHADO

Pregão Eletrônico Nº 40/2017
Data de Abertura dia 24/03/2017 às 08:01

A empresa **DENTAL OPEN - COMERCIO DE PRODUTOS ODONTOLÓGICOS LTDA. - EPP**, inscrita no 08.849.206/0001-00, sediada à Rua Vinte e Quatro de Maio - 412 - Sala 201, Rebouças, Curitiba/PR, em atendimento ao disposto no edital Pregão Eletrônico nº 40/2017, vem perante Vossa Senhoria **DECLARAR**, sob as penas da lei para os fins requeridos no inciso XXXIII, do artigo 7º da Constituição Federal, consoante o que se estabeleceu no artigo 1º, da Lei nº 9.854, de 27 de outubro de 1999, que não tem em seu quadro de empregados, menores de 18 anos em trabalho noturno, perigoso ou insalubre, bem como em qualquer trabalho, menores de 16 anos, salvo na condição de aprendiz, a partir de 14 anos.

Por ser expressão da verdade, firmo a presente declaração.

Curitiba, 27 de Março de 2017.

DENTAL OPEN - COMÉRCIO DE PRODUTOS
ODONTOLÓGICOS LTDA - EPP

Ana Paula Sampaio Pissetti
Gerente
RG 7.881.849-2 SSP/PR CPF 051.274.249-09

08 849 206/0001-00
DENTAL OPEN - COMÉRCIO DE PRODUTOS
ODONTOLÓGICOS LTDA - EPP
Rua Vinte e Quatro de Maio, 412 Sala 201
Rebouças - CEP 80220-060
Curitiba - PR



DENTAL OPEN - COMÉRCIO DE PRODUTOS ODONTOLÓGICOS LTDA
CNPJ: 08.849.206/0001-00 | IE: 90408560-02
R. Vinte e Quatro de Maio 412 - Sala 201, 2º andar
Rebouças | CEP: 80.220-060 | Curitiba | PR
41. 3076-3771 | 41. 3079-3772

000294

DENTAL OPEN - COMERCIO DE PRODUTOS ODONTOLÓGICOS LTDA. - EPP
CNPJ: 08.849.206/0001-00
Rua Vinte e Quatro de Maio 412 Sala 201 - Rebouças
Curitiba - PR
CEP: 80220-060
Telefone: (41) 3076-3771
E-mail: contato@dentalopen.com.br

À
MUNICÍPIO DE CRUZ MACHADO
AV VITÓRIA - MUNICÍPIO
CRUZ MACHADO - PR

DECLARAÇÃO DE ENQUADRAMENTO EM REGIME DE TRIBUTAÇÃO DE MICRO EMPRESA OU
EMPRESA DE PEQUENO PORTE

MUNICÍPIO DE CRUZ MACHADO

Pregão Eletrônico Nº 40/2017
Data de Abertura dia 24/03/2017 às 08:01

A empresa **DENTAL OPEN - COMERCIO DE PRODUTOS ODONTOLÓGICOS LTDA. - EPP**, inscrita no 08.849.206/0001-00, sediada à Rua Vinte e Quatro de Maio - 412 - Sala 201, Rebouças, Curitiba/PR, em atendimento ao disposto no edital Pregão Eletrônico nº 40/2017, vem perante Vossa Senhoria **DECLARAR** para todos os fins de direito, especificamente para participação na licitação referenciada, que **está sob o regime de tributação de MICROEMPRESA**, conforme disposto na Lei Complementar 123, de 14 de dezembro de 2006, alterada pela Lei Complementar nº 147/2014.

Por ser expressão da verdade, firmo a presente declaração.

Curitiba, 27 de Março de 2017.

DENTAL OPEN - COMÉRCIO DE PRODUTOS
ODONTOLÓGICOS LTDA - EPP



Ana Paula Sampaio Pissetti
Gerente

RG 7.881.849-2 BSP/PR CPF 061.274.249-09

08 849 206/0001-00
DENTAL OPEN - COMÉRCIO DE PRODUTOS
ODONTOLÓGICOS LTDA - EPP
Rua Vinte e Quatro de Maio, 412 Sala 201
Rebouças - CEP 80220-060
Curitiba - PR

SÉTIMA ALTERAÇÃO CONTRATUAL DA SOCIEDADE:
DENTAL COFFEE - COMÉRCIO DE PRODUTOS ODONTOLÓGICOS LTDA-EPP
CNPJ/MF N.º 08.849.206/0001-00
NIRE 4120593965-5

Pág. 1

Pelo presente instrumento particular, as partes abaixo indicadas:

000295

ANA PAULA SAMPAIO PISSETTI, brasileira, solteira, maior, publicitária, natural de Curitiba/PR, nascida em 15/05/1986, portadora da Cédula de Identidade RG 7.881.849-2 – SESP/PR, inscrito no CPF sob n.º 061.274.249-09, residente e domiciliado na Rua Professor Pedro Viriato Parigot de Souza, 5.175 – torre 1, Apto. 1.104, Cidade Industrial, CEP 81.280-330, Curitiba, Paraná; e

FRANCIELI FURTADO ALBUNIO, brasileira, solteira, maior, administradora de empresa, natural de Curitiba/PR, nascida em 31/03/1987, portador da Cédula de Identidade RG 9.303.908-4 – SESP/PR, inscrito no CPF sob n.º 054.510.019-44, residente e domiciliado na Rua Tavares de Lyra, 1.219 – Bloco 2, Apto. 212, Parque da Fonte, CEP 83.050-000, São José dos Pinhais, Paraná.

Sócios detentores da totalidade do capital social da sociedade empresária limitada denominada **DENTAL COFFEE - COMÉRCIO DE PRODUTOS ODONTOLÓGICOS LTDA - EPP**, com sede na Rua 24 de Maio n.º 412 – Sala 201 – CEP 80.220-060 – Rebouças – Curitiba – PR, com contrato social arquivado na Junta Comercial do Paraná sob o n.º 41205939655, por despacho em sessão de 21/05/2007, inscrita no CNPJ sob n.º 08.849.206/0001-00 (“Sociedade”;

RESOLVEM, por este instrumento, alterar seu contrato social mediante as cláusulas e condições seguintes:

I – DA ALTERAÇÃO DA DENOMINAÇÃO SOCIAL

1.1. Altera-se neste ato a denominação social de **DENTAL COFFEE - COMÉRCIO DE PRODUTOS ODONTOLÓGICOS LTDA - EPP** para **DENTAL OPEN - COMÉRCIO DE PRODUTOS ODONTOLÓGICOS LTDA - EPP**

1.2. Em decorrência da alteração acima a Cláusula Primeira do contrato social passa a vigorar com a seguinte nova redação:

“CLÁUSULA PRIMEIRA: A sociedade empresária limitada gira sob a denominação social de **DENTAL OPEN - COMÉRCIO DE PRODUTOS ODONTOLÓGICOS LTDA - EPP**, com sede na Rua 24 de Maio n.º 412 – Sala 201 – CEP 80.220-060 – Rebouças – Curitiba – PR”.



JUNTA COMERCIAL DO ESTADO DO PARANÁ - SEDE

CERTIFICO O REGISTRO EM 01/09/2016 15:17 SOB N.º 20165043180.
PROTOCOLO: 165043180 DE 31/08/2016. CÓDIGO DE VERIFICAÇÃO:
11601664840. NIRE: 41205939655.
DENTAL OPEN - COMÉRCIO DE PRODUTOS ODONTOLÓGICOS LTDA - EPP

Libertad Eoqus
SECRETÁRIA-GERAL
CURITIBA, 01/09/2016
www.empresafacil.pr.gov.br

SÉTIMA ALTERAÇÃO CONTRATUAL DA SOCIEDADE:
DENTAL COFFEE - COMÉRCIO DE PRODUTOS ODONTOLÓGICOS LTDA-EPP
CNPJ/ME N.º 08.849.206/0001-00
NIRE 4120593965-5

Pág. 3

CLÁUSULA SEGUNDA: O capital social da Sociedade, totalmente subscrito e integralizado em moeda corrente nacional, é de R\$ 50.000,00 (cinquenta mil reais), dividido em 50.000 (cinquenta mil) quotas com valor nominal de R\$ 1,00 (um real) cada, e está assim distribuído entre os sócios:

SÓCIO	QUOTAS	VALOR (R\$)	%
ANA PAULA SAMPAIO PISSETTI	47.500	47.500,00	95%
FRANCIELI FURTADO ALBUNIO	2.500	2.500,00	5%
TOTAL	50.000	50.000,00	100%

CLÁUSULA TERCEIRA: A sociedade tem como objeto social: Importação e Exportação; Comércio atacadista de produtos odontológicos (CNAE 46451/03-00); Comércio atacadista de máquinas, aparelhos e equipamentos para uso odonto-médico-hospitalar; partes e peças (CNAE 46648/00-00); Comércio atacadista de cosméticos e produtos de perfumaria (CNAE 46460/01-00); Comércio atacadista de medicamentos e drogas para uso humano (CNAE 46443/01-00); Comércio atacadista de instrumentos e materiais para uso médico, cirúrgico, hospitalar e de laboratórios (CNAE 46451/01-00); Comércio atacadista de produtos de higiene pessoal (CNAE 46460/02-00); Comércio atacadista de produtos de higiene, limpeza e conservação domiciliar (CNAE 46494/08-00) e Comércio atacadista de mercadorias em geral, sem predominância de alimentos ou de insumos agropecuários (CNAE 46931/00-00).

CLÁUSULA QUARTA- A sociedade iniciou suas atividades em 21 de maio de 2007 e seu prazo de duração é por tempo indeterminado. (art. 997, II, CC/2002)

CLÁUSULA QUINTA: As quotas da sociedade são indivisíveis e não poderão ser cedidas ou transferidas a terceiros sem o consentimento do outro sócio, a quem fica assegurado, em igualdade de condições e preço, direito de preferência para a sua aquisição se postas à venda, formalizando, se realizada a cessão delas, a alteração contratual pertinente (Art. 1.056, art. 1.057, CC/2002).

CLÁUSULA SEXTA: A responsabilidade de cada sócio é restrita ao valor de suas quotas, mas todos respondem solidariamente pela integralização do capital social (Art. 1.052, CC/2002).

JUNTA COMERCIAL DO ESTADO DO PARANÁ - SEDE



CERTIFICO O REGISTRO EM 01/09/2016 15:17 SOB N° 20165043180.
PROTOCOLO: 165043180 DE 31/08/2016. CÓDIGO DE VERIFICAÇÃO:
11601664840. NIRE: 41205939655.
DENTAL OPEN - COMÉRCIO DE PRODUTOS ODONTOLÓGICOS LTDA - EPP

Libertad Bogus
SECRETÁRIA-GERAL
CURITIBA, 01/09/2016
www.empresafacil.pr.gov.br

SÉTIMA ALTERAÇÃO CONTRATUAL DA SOCIEDADE:
DENTAL COFFEE - COMÉRCIO DE PRODUTOS ODONTOLÓGICOS LTDA-EPP
CNPJ/MF N.º 08.849.206/0001-00
NIRE 4120593965-5

se encontrar sob os efeitos dela, a pena que vede, ainda que temporariamente, o acesso a cargos públicos; ou por crime falimentar, de prevaricação, peita ou suborno, concussão, peculato, ou contra a economia popular, contra o sistema financeiro nacional, contra normas de defesa da concorrência, contra as relações de consumo, fé pública, ou a propriedade. (art. 1.011, parágrafo 1º, CC/2002).

CLÁUSULA DÉCIMA QUARTA: Fica eleito o foro de Curitiba-PR para o exercício e o cumprimento dos direitos e obrigações resultantes deste contrato.

Por estarem justos e contratados, lavram, datam e assinam o presente instrumento em uma via, para o mesmo efeito de direito, na presença de duas testemunhas, obrigando-se por si, seus herdeiros ou sucessores a cumpri-lo em todos os seus termos.

Curitiba-PR, 30 de agosto de 2016.

Ana Paula Sampaio Pissetti

ANA PAULA SAMPAIO PISSETTI

Francieli Furtado Alburnio

FRANCIELI FURTADO ALBUNIO

TESTEMUNHAS:

Celso de Freitas

CELSO DE FREITAS
CRC-PR 024829/O-3

Leandro Luis Gross

LEANDRO LUIS GROSS
CRC-PR 039633/O-1

JUNTA COMERCIAL DO ESTADO DO PARANÁ - SEDE



CERTIFICADO O REGISTRO EM 01/09/2016 15:17 SOB Nº 20165043180.
PROTOCOLO: 165043180 DE 31/08/2016. CÓDIGO DE VERIFICAÇÃO:
11601664840. NIRE: 41205939655.
DENTAL OPEN - COMÉRCIO DE PRODUTOS ODONTOLÓGICOS LTDA - EPP

Libertad Bogus
SECRETÁRIA-GERAL
CURITIBA, 01/09/2016
www.empresafacil.pr.gov.br

Comprovante de Inscrição e de Situação Cadastral

Contribuinte,

Confira os dados de Identificação da Pessoa Jurídica e, se houver qualquer divergência, providencie junto à RFB a sua atualização cadastral.

000298

 REPÚBLICA FEDERATIVA DO BRASIL CADASTRO NACIONAL DA PESSOA JURÍDICA		
NÚMERO DE INSCRIÇÃO 08.849.206/0001-00 MATRIZ	COMPROVANTE DE INSCRIÇÃO E DE SITUAÇÃO CADASTRAL	DATA DE ABERTURA 21/05/2007
NOME EMPRESARIAL DENTAL OPEN - COMERCIO DE PRODUTOS ODONTOLÓGICOS LTDA. - EPP		
TÍTULO DO ESTABELECIMENTO (NOME DE FANTASIA) DENTAL OPEN		
CÓDIGO E DESCRIÇÃO DA ATIVIDADE ECONÔMICA PRINCIPAL 46.45-1-03 - Comércio atacadista de produtos odontológicos		
CÓDIGO E DESCRIÇÃO DAS ATIVIDADES ECONÔMICAS SECUNDÁRIAS 46.64-8-00 - Comércio atacadista de máquinas, aparelhos e equipamentos para uso odonto-médico-hospitalar; partes e peças 46.46-0-01 - Comércio atacadista de cosméticos e produtos de perfumaria 46.44-3-01 - Comércio atacadista de medicamentos e drogas de uso humano 46.45-1-01 - Comércio atacadista de instrumentos e materiais para uso médico, cirúrgico, hospitalar e de laboratórios 46.46-0-02 - Comércio atacadista de produtos de higiene pessoal 46.49-4-08 - Comércio atacadista de produtos de higiene, limpeza e conservação domiciliar 46.93-1-00 - Comércio atacadista de mercadorias em geral, sem predominância de alimentos ou de insumos agropecuários		
CÓDIGO E DESCRIÇÃO DA NATUREZA JURÍDICA 206-2 - Sociedade Empresária Limitada		
LOGRADOURO R VINTE E QUATRO DE MAIO	NÚMERO 412	COMPLEMENTO SALA 201
CEP 80.220-060	BAIRRO/DISTRITO REBOUCAS	MUNICÍPIO CURITIBA
UF PR	ENDEREÇO ELETRÔNICO ANAPISSETTI@GMAIL.COM	
TELEFONE (41) 9941-0767 / (41) 9997-3722		
ENTE FEDERATIVO RESPONSÁVEL (EFR) *****		
SITUAÇÃO CADASTRAL ATIVA	DATA DA SITUAÇÃO CADASTRAL 21/05/2007	
MOTIVO DE SITUAÇÃO CADASTRAL		
SITUAÇÃO ESPECIAL *****		
DATA DA SITUAÇÃO ESPECIAL *****		

Aprovado pela Instrução Normativa RFB nº 1.634, de 06 de maio de 2016.

Emitido no dia 23/03/2017 às 11:07:47 (data e hora de Brasília).

Página: 1/1

Consulta QSA / Capital Social

Voltar

 Preparar Página para Impressão

A RFB agradece a sua visita. Para informações sobre política de privacidade e uso, [clique aqui](#).
 Atualize sua página



MINISTÉRIO DA FAZENDA
Secretaria da Receita Federal do Brasil
Procuradoria-Geral da Fazenda Nacional

000299

CERTIDÃO NEGATIVA DE DÉBITOS RELATIVOS ADS TRIBUTOS FEDERAIS E À DÍVIDA ATIVA DA UNIÃO

Nome: DENTAL OPEN - COMERCIO DE PRODUTDS ODONTOLOGICOS LTDA. - EPP
CNPJ: 08.849.206/0001-00

Ressalvado o direito de a Fazenda Nacional cobrar e inscrever quaisquer dívidas de responsabilidade do sujeito passivo acima identificado que vierem a ser apuradas, é certificado que não constam pendências em seu nome, relativas a créditos tributários administrados pela Secretaria da Receita Federal do Brasil (RFB) e a inscrições em Dívida Ativa da União junto à Procuradoria-Geral da Fazenda Nacional (PGFN).

Esta certidão é válida para o estabelecimento matriz e suas filiais e, no caso de ente federativo, para todos os órgãos e fundos públicos da administração direta a ele vinculados. Refere-se à situação do sujeito passivo no âmbito da RFB e da PGFN e abrange inclusive as contribuições sociais previstas nas alíneas 'a' a 'd' do parágrafo único do art. 11 da Lei nº 8.212, de 24 de julho de 1991.

A aceitação desta certidão está condicionada à verificação de sua autenticidade na Internet, nos endereços <<http://www.receita.fazenda.gov.br>> ou <<http://www.pgfn.fazenda.gov.br>>.

Certidão emitida gratuitamente com base na Portaria Conjunta RFB/PGFN nº 1.751, de 02/10/2014.

Emitida às 17:48:50 do dia 04/10/2016 <hora e data de Brasília>.

Válida até 02/04/2017. -

Código de controle da certidão: **C552.220A.49F4.A636**

Qualquer rasura ou emenda invalidará este documento.

10



Estado do Paraná
Secretaria de Estado da Fazenda
Coordenação da Receita do Estado

Certidão Negativa

de Débitos Tributários e de Dívida Ativa Estadual
Nº 015869275-73

000390

Certidão fornecida para o CNPJ/MF: **08.849.206/0001-00**

Nome: **DENTAL OPEN - COMERCIO DE PRODUTOS ODONTOLOGICOS LTDA EPP**

Ressalvado o direito da Fazenda Pública Estadual inscrever e cobrar débitos ainda não registrados ou que venham a ser apurados, certificamos que, verificando os registros da Secretaria de Estado da Fazenda, constatamos não existir pendências em nome do contribuinte acima identificado, nesta data.

Obs.: Esta Certidão engloba todos os estabelecimentos da empresa e refere-se a débitos de natureza tributária e não tributária, bem como ao descumprimento de obrigações tributárias acessórias.

Válida até 31/05/2017 - Fornecimento Gratuito

A autenticidade desta certidão deverá ser confirmada via Internet
www.fazenda.pr.gov.br



**PREFEITURA MUNICIPAL DE CURITIBA
SECRETARIA MUNICIPAL DE FINANÇAS
DEPARTAMENTO DE CONTROLE FINANCEIRO**

000301

CERTIDÃO NEGATIVA DE TRIBUTOS E OUTROS DÉBITOS MUNICIPAIS

CONTRIBUINTE: DENTAL OPEN - COMERCID DE PRDDUTOS ODDNTOLOGICOS LTDA. - EPP

CNPJ: 08.849.206/0001-00

INSCRIÇÃO MUNICIPAL: 528653-3

ENDEREÇO: R. 24 DE MAIO, 412 CJ 201 02 ANDAR - REBOUÇAS, CURITIBA, PR

FINALIDADE: CONCORRÊNCIA / LICITAÇÃO

É expedida esta CERTIDÃO NEGATIVA DE TRIBUTOS E OUTROS DÉBITOS MUNICIPAIS, em nome do sujeito passivo inscritos ou não em Dívida Ativa, até a presente data.

A certidão expedida em nome de Pessoa Jurídica abrange todos os estabelecimentos cadastrados no Município de Curitiba.

Certidão expedida com base no Decreto nº 670/2012, de 30/04/2012.

Esta certidão compreende os Tributos Mobiliários (Imposto sobre Serviços - ISS), Imobiliários (Imposto Predial Territorial Urbano - IPTU, Imposto sobre a Transmissão de Bens Imóveis Inter-vivos - ITBI e Contribuição de Melhoria), Taxas de Serviços e pelo Poder de Polícia e outros débitos municipais.

CERTIDÃO Nº: 31496/2017

EMITIDA EM: 31/01/2017

VÁLIDA ATÉ: 30/05/2017

CÓDIGO DE AUTENTICIDADE DA CERTIDÃO: A300.28D3.51A0.4817-8.8397.5AF4.18C4.F842-7

A autenticidade desta certidão deverá ser confirmada na página da Prefeitura Municipal de Curitiba, na Internet, no endereço <http://www.curitiba.pr.gov.br> - link: Secretarias / Finanças.

Reserva-se a Fazenda Municipal, o direito de cobrar dívidas posteriormente constatadas, mesmo as referentes a períodos compreendidos nesta.

Certidão expedida pela internet gratuitamente.

IMPRIMIR

VOLTAR



000302

Certificado de Regularidade do FGTS - CRF

Inscrição: 08849206/0001-00
Razão Social: DENTAL OPEN COMERCIO DE PRODUTOS ODONTOLOGICOS LTDA
Nome Fantasia: DENTAL OPEN
Endereço: R VINTE E QUATRO DE MAIO 412 SL 201 / REBOUCAS / CURITIBA / PR / 80220-050

A Caixa Econômica Federal, no uso da atribuição que lhe confere o Art. 7, da Lei 8.036, de 11 de maio de 1990, certifica que, nesta data, a empresa acima identificada encontra-se em situação regular perante o Fundo de Garantia do Tempo de Serviço - FGTS.

O presente Certificado não servirá de prova contra cobrança de quaisquer débitos referentes a contribuições e/ou encargos devidos, decorrentes das obrigações com o FGTS.

Validade: 17/03/2017 a 15/04/2017 ✓

Certificação Número: 2017031705220046587548

Informação obtida em 23/03/2017, às 16:51:41.

A utilização deste Certificado para os fins previstos em Lei está condicionada à verificação de autenticidade no site da Caixa:
www.caixa.gov.br

40

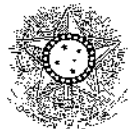

PODER JUDICIÁRIO
JUSTIÇA DO TRABALHO

000303

CERTIDÃO NEGATIVA DE DÉBITOS TRABALHISTAS

Nome: DENTAL OPEN - COMERCIO DE PRODUTOS ODONTOLOGICOS LTDA. - EPP
(MATRIZ E FILIAIS) CNPJ: 08.849.206/0001-00

Certidão nº: 108979694/2016

Expedição: 18/10/2016, às 11:25:36

Validade: 15/04/2017 - 180 (cento e oitenta) dias, contados da data de sua expedição.

Certifica-se que DENTAL OPEN - COMERCIO DE PRODUTOS ODONTOLOGICOS LTDA.

-

E

P

P

(MATRIZ E FILIAIS), inscrito(a) no CNPJ sob o nº 08.849.206/0001-00, NÃO CONSTA do Banco Nacional de Devedores Trabalhistas.

Certidão emitida com base no art. 642-A da Consolidação das Leis do Trabalho, acrescentado pela Lei nº 12.440, de 7 de julho de 2011, e na Resolução Administrativa nº 1470/2011 do Tribunal Superior do Trabalho, de 24 de agosto de 2011.

Os dados constantes desta Certidão são de responsabilidade dos Tribunais do Trabalho e estão atualizados até 2 (dois) dias anteriores à data da sua expedição.

No caso de pessoa jurídica, a Certidão atesta a empresa em relação a todos os seus estabelecimentos, agências ou filiais.

A aceitação desta certidão condiciona-se à verificação de sua autenticidade no portal do Tribunal Superior do Trabalho na Internet (<http://www.tst.jus.br>).

Certidão emitida gratuitamente.

INFORMAÇÃO IMPORTANTE

Do Banco Nacional de Devedores Trabalhistas constam os dados necessários à identificação das pessoas naturais e jurídicas inadimplentes perante a Justiça do Trabalho quanto às obrigações estabelecidas em sentença condenatória transitada em julgado ou em acordos judiciais trabalhistas, inclusive no concernente aos recolhimentos previdenciários, a honorários, a custas, a emolumentos ou a recolhimentos determinados em lei; ou decorrentes de execução de acordos firmados perante o Ministério Público do Trabalho ou Comissão de Conciliação Prévia.



CERTIDÃO SIMPLIFICADA

Página: 001 / 001

Certificamos que as informações abaixo constam dos documentos arquivados nesta Junta Comercial e são vigentes na data da sua expedição.

Nome Empresarial DENTAL OPEN - COMÉRCIO DE PRODUTOS ODONTOLÓGICOS LTDA - EPP			
Natureza Jurídica: SOCIEDADE EMPRESÁRIA LIMITADA			
Número de Identificação do Registro de Empresas - NIRE (Sede)	CNPJ	Data de Arquivamento do Ato Constitutivo	Data de Início de Atividade
41 2 0593965-5	08.849.206/0001-00	21/05/2007	21/05/2007
Endereço Completo (Logradouro, Nº e Complemento, Bairro, Cidade, UF, CEP) RUA Vinte e Quatro de Maio, 412-SALA 201,, Rebouças, CURITIBA, PR, 60.220-060			
Objeto Social Importação e Exportação; Comércio atacadista de produtos odontológicos; Comércio atacadista de máquinas, aparelhos e equipamentos para uso odonto-médico-hospitalar; partes e peças (CNAE 46648/00-00); Comércio atacadista de cosméticos e produtos de perfumaria (CNAE 46460/01-00); Comércio atacadista de medicamentos e drogas para uso humano (CNAE 46443/01-00); Comércio atacadista de instrumentos e materiais para uso médico, cirúrgico, hospitalar e de laboratórios (CNAE 46451/01-00); Comércio atacadista de produtos de higiene pessoal (CNAE 46460/02-00); Comércio atacadista de produtos de higiene, limpeza e conservação domiciliar (CNAE 46494/08-00) e Comércio atacadista de mercadorias em geral, sem predominância de alimentos ou de insumos agropecuários (CNAE 46931/00-00).			
Capital: R\$ 50.000,00 (CINQUENTA MIL REAIS)		Microempresa ou Empresa de Pequeno Porte (Lei nº 123/2006)	Prazo de Duração
Capital Integralizado: R\$ 50.000,00 (CINQUENTA MIL REAIS)		Empresa de pequeno porte	Indeterminado
Sócios/Participação no Capital/Espécie de Sócio/Administrador/Término do Mandato			
Nome/CPF ou CNPJ	Participação no capital (R\$)	Espécie de Sócio	Administrador
ANA PAULA SAMPAIO PISSETTI 061.274.249-09	47.500,00	SÓCIO	Administrador
FRANCIELE FURTADO ALBUINO 054.510.019-44	2.500,00	SÓCIO	
Último Arquivamento			Situação
Data: 01/09/2016	Número: 20165043180		REGISTRO ATIVO
Ato: ALTERAÇÃO			Status
Evento (s): ALTERAÇÃO DE DADOS E DE NOME EMPRESARIAL			XXXXXXXXXXXXXXXXXX

CURITIBA - PR, 21 de março de 2017

17135625-0



Libertad Bogus

LIBERTAD BOGUS
SECRETARIA GERAL

Libertad Bogus

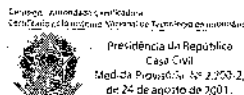

REPÚBLICA FEDERATIVA DO BRASIL

COMARCA DE CURITIBA

1º OFÍCIO DO DISTRIBUIDOR, PARTE E CONTADOR JUDICIAL DO FORO CENTRAL DA COMARCA DA REGIÃO METROPOLITANA DE CURITIBA RUA PADRE ANCHIETA, 1287 • FONE/FAX: (41) 3027-5253 FORUM DAS VARAS DA FAZENDA PÚBLICA • BIGORRILHO • CEP 80730-000 www.1ºdistribuidorcuritiba.com.br



ESTADO DO PARANÁ 00305

EMPREGADOS JURAMENTADOS

MAURI TOZO SANDRA LUCIA PELIKI LUIZ CARLOS KOFANOVSKI ISABEL ANGELA WYPYCH MARIANY BEATRIZ DA SILVA SCAPINEU CHRISTIANNE SOARES KAPINA BAVARO ALVES ISAIAS AGOSTINHO DOS SANTOS SCHNEIDER

PEDIDO DE CERTIDÕES

CENTRAL DE CERTIDÕES • FONE: (41) 3223-8915 RUA XV DE NOVEMBRO, 302 • 2ª AND. • CJ 202 • CEP: 80020-923 EDIFÍCIO DO FÓRUM CÍVEL AV. CÂNDIDO DE ABREU, 535 • TÉRREDO • CEP 80530-908

JOSÉ BORGES DA CRUZ FILHO TITULAR

RECUPERAÇÃO JUDICIAL * FALÊNCIA * CONCORDATA * CRIME * CÍVEL VARAS CRIMINAIS • VARAS DA FAZENDA • VARAS DA FAMÍLIA • VARAS DE EXECUÇÕES FISCAIS DO ESTADO E DO MUNICÍPIO • REGISTROS PÚBLICOS • TRIBUNAL DO JURI TABELIDNATDS • JUIZADO ESPECIAL CÍVEL, CRIMINAL E DA FAZENDA

Fls. 1

CERTIDÃO

CERTIFICO, a pedido de parte interessada, que revendo os livros de distribuições FALÊNCIAS, CONCORDATAS, RECUPERAÇÃO JUDICIAL, E EXTRAJUDICIAL,..... existentes neste Cartório, dos mesmos não consta qualquer ação contra:

DENTAL OPEN COMERCIO DE PRODUTOS ODONTOLÓGICOS LTDA. EPP

CNPJ.08.849.206/0001-00 -

no período de 16 de março de 1963 (data da instalação deste Cartório) (Lei No.4.677, de 29/12/62), até a presente data.

DI REFERINDO E VERDADE E DOU FE.

Curitiba, 20 de março de 2017.

Handwritten signature of Luiz Carlos Kofanovski

LUIZ CARLOS KOFANOVSKI Escrevente Juramentado

Handwritten mark

Stamp of Cartório Azevedo Bastos, Curitiba, containing digital authentication information: Autenticação Digital, Código: 66852303171644530515-1, Data: 23/03/2017 16:46:37, Valor Total do Ato: R\$ 4,12

000306

REPÚBLICA FEDERATIVA DO BRASIL
ESTADO DA PARAÍBA
CARTÓRIO AZEVEDO BASTOS
FUNDADO EM 1888
PRIMEIRO REGISTRO CIVIL DE NASCIMENTO E ÓBITOS E PRIVATIVO DE CASAMENTOS,
INTERDIÇÕES E TUTELAS DA COMARCA DE JOÃO PESSOA

Av. Eptácio Pessoa, 1145 Bairro dos Estados 58030-00, João Pessoa PB
Tel.: (83) 3244-5404 / Fax: (83) 3244-5484
<http://www.azevedobastos.not.br>
E-mail: cartorio@azevedobastos.not.br



CERTIDÃO DE AUTENTICAÇÃO DIGITAL

O Bel. Válber Azevêdo de Miranda Cavalcanti, Oficial do Primeiro Registro Civil de Nascimentos e Óbitos e Privativo de Casamentos, Interdições e Tutelas com atribuição de autenticar e reconhecer firmas da Comarca de João Pessoa Capital do Estado da Paraíba, em virtude etc...

Certifica com base na Lei 8935/94 - art. 7º - inc. V, que o(s) documento(s) em anexo é reprodução fiel do original que me foi apresentado e neste ato confirmo sua autenticidade através do Código de Controle e Autenticação abaixo.
O referido é verdade, dou fé.

Este documento foi emitido em 23/03/2017 às 16:56:57 (hora de Brasília).

CHAVE DIGITAL

00005b1d734fd94f057f2d69fe6bc05b33a5312911f2bc7e8bbd8287a11553409bd7f34a2514794f8785f3fc789
0dd9bf72f78a365657d56853b6867fb37dc3cb4b52ce10c9fa98f8c491fe2be9157a2

A chave digital acima, garante que este documento foi gerado para DENTAL OPEN - COMERCIO DE PRODUTOS ODONTOLOGICOS LTDA - EPP e emitido através do site do Cartório Azevedo Bastos, de acordo com a Legislação Federal em vigor Art 1º. e 10º. § 1º. da MP 2200/01.

Esta certidão tem a sua validade até: 23/03/2018 às 16:45:16 (Dia/Mês/Ano)

Código de Controle da Certidão: 677628

Código de Controle da Autenticação:

66852303171644530515-1

A autenticidade desta certidão poderá ser confirmada por qualquer pessoa e a qualquer momento através do site: <http://www.azevedobastos.not.br>

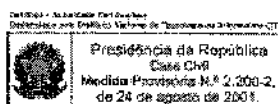

DIÁRIO GERAL

TERMO DE ABERTURA

000307

Contém este livro 000038 (trinta e oito) folha(s), numeradas eletronicamente de 000001 a 000038, do período 01/07/2016 a 31/12/2016, e servirá para os lançamentos no DIÁRIO GERAL de nº 000012 das operações próprias do estabelecimento do contribuinte identificado:

Nome **DENTAL OPEN - COMERCIO DE PRODUTOS ODONTOLOGICOS LTDA-EPP**
 Endereço **RUA VINTE E QUATRO DE MAIO, 412 - SALA 201**
 Bairro **REBOUCAS**
 CEP **80220-060**
 Município **CURITIBA - PR**
 Insc. Municipal **528653-3**
 Insc. Estadual **9040856002**
 CNPJ **08.849.206/0001-00**

REGISTRO JUCEPAR
41205939655

Data do Registro: **21/05/2007**

CURITIBA, 01 de Julho de 2016

JUNTA COMERCIAL DO PARANÁ



142

Ana Paula Pissetti
 ANA PAULA SAMPAIO PISSETTI
 FUNÇÃO: ADMINISTRADORA
 RG: 7.881.849-2
 CPF: 061.274.249-09

Celso de Freitas
 QUALICONT CONTABILIDADE AUDITORIA E ASSES. LTDA.
 CNPJ: 03.788.517/0061-85
 CRC: 05043/O-3
 CELSO DE FREITAS
 FUNÇÃO: CONTADOR
 CPF: 471.714.999-87
 CRC: 024829/O-3

JUNTA COMERCIAL DO PARANÁ
 AGÊNCIA REGIONAL DE PINHAIS
Termo de Autenticação 17/024734-1
 O presente livro/ficha, por meio eletrônico e assinado, atende-se em conformidade com a legislação em vigor em seus termos de abertura e encerramento.

CARTÓRIO AZEVEDO BASTOS - OFÍCIO DE REGISTRO CIVIL DAS PESSOAS NATURAIS E TABELIONATO DE NOTAS - Código CAJ Nº 370-0
 Autenticação Digital
 De acordo com os artigos 1º, 6º, 7º, 11º, 12º, 13º, 14º, 15º, 16º, 17º, 18º, 24º, 28º, 29º, 30º, 31º e 32º da Lei Federal nº 9.504/94 e 2º, 3º e 4º da Lei Estadual nº 7.211/2008 autentico a presente imagem digitalizada, reprodução fiel do documento apresentado e conferido neste ato. O referido é verdade. Dou fé.
 Cód. Autenticação: **6685170317155637007-1-1**; Data: **17/03/2017 15:57:09**
 Selo Digital de Fiscalização Tipo Normal C: **AEV61370-3011**; Valor Total do Ato: **R\$ 4,12**
 Confira os dados do ato em: <https://selodigital.tjpb.jus.br>

VA
 KACAGAC

BALANÇO PATRIMONIAL

0310 DENTAL DPEN - COMERCIO DE PRODUTOS ODONTOLÓGICOS LTDA-EPP

CNPJ: 08.849.206/0001-00

FOLHA: 000019

Nº do Diário: 000012

ENCERRADO EM: 31/12/2016

ATIVO	Saldo em: 31/12/2016	Saldo em: 31/12/2015
1.0.0.00.0000 - ATIVO	62.041,94 D	15.786,39 D
1.1.0.00.0000 - ATIVO CIRCULANTE	46.723,23 D	467,88 D
1.1.1.00.0000 - DISPONÍVEL	13.153,56 D	467,68 D
1.1.1.01.0000 - BENS NUMERÁRIOS	84,08 D	467,68 D
1.1.1.01.0001 - CAIXA	84,08 D	467,68 D
1.1.1.03.0000 - APLICAÇÕES FINANCEIRAS	13.069,48 D	0,00
1.1.1.03.0001 - BANCO SANTANDER S.A.	13.069,48 D	0,00
1.1.2.00.0000 - VALORES A RECEBER	33.552,73 D	0,00
1.1.2.01.0000 - CLIENTES	33.552,73 D	0,00
1.1.2.01.0001 - DUPLICATAS A RECEBER	33.552,73 D	0,00
1.1.3.00.0000 - ESTOQUES	16,94 D	0,00
1.1.3.02.0000 - MERCADORIAS	16,94 D	0,00
1.1.3.02.0001 - MERCADORIAS PARA REVENDA	16,94 D	0,00
1.2.0.00.0000 - ATIVO NÃO CIRCULANTE	15.318,71 D	15.318,71 D
1.2.3.00.0000 - IMOBILIZADO	15.318,71 D	15.318,71 D
1.2.3.01.0000 - BENS	15.318,71 D	15.318,71 D
1.2.3.01.0004 - EQUIPAMENTOS DE PROC ELETR DADOS	3.411,06 D	3.411,06 D
1.2.3.01.0006 - MÓVEIS E UTENSÍLIOS	11.907,65 D	11.907,65 D
Total do ATIVO	62.041,94 D	15.786,39 D

JUNTA COMERCIAL DO PARANÁ



000308

PASSIVO	Saldo em: 31/12/2016	Saldo em: 31/12/2015
2.0.0.00.0000 - PASSIVO	62.041,94 C	15.786,39 C
2.1.0.00.0000 - PASSIVO CIRCULANTE	43.741,76 C	0,00
2.1.1.00.0000 - OBRIGAÇÕES A CURTO PRAZO	43.741,76 C	0,00
2.1.1.01.0000 - FORNECEDORES	28.532,92 C	0,00
2.1.1.01.0002 - DENTAL MED SUL ART. ODONTOL LTDA	29.022,80 C	0,00
2.1.1.01.0004 - EXPRESSO SAO MIGUEL	223,94 C	0,00
2.1.1.01.0005 - ATIVA DISTRIBUIDORA LOGISTICA	286,18 C	0,00
2.1.1.03.0000 - OBRIGAÇÕES TRIBUTÁRIAS	717,77 C	0,00
2.1.1.03.0009 - SIMPLES NACIONAL A RECOLHER	717,77 C	0,00
2.1.1.06.0000 - OUTRAS OBRIGAÇÕES	14.491,07 C	0,00
2.1.1.06.0001 - DENTAL PRIME PRODS ODONTOLOG	3.113,64 C	0,00
2.1.1.06.0002 - ANA PAULA PISSETTI - SOCIA	11.377,43 C	0,00
2.2.0.00.0000 - PASSIVO NÃO CIRCULANTE	0,00	387.551,58 C
2.2.1.00.0000 - VALORES EXIGÍVEIS A LONGO PRAZO	0,00	387.551,58 C
2.2.1.01.0000 - EMPRÉSTIMOS E FINANCIAMENTOS	0,00	387.551,58 C
2.2.1.01.0001 - EMPRÉSTIMOS E FINANCIAMENTOS	0,00	387.551,58 C
2.4.0.00.0000 - PATRIMÔNIO LÍQUIDO	18.300,18 C	371.765,19 D
2.4.1.00.0000 - CAPITAL SOCIAL	50.000,00 C	50.000,00 C
2.4.1.01.0000 - CAPITAL SOCIAL INTEGRALIZADO	50.000,00 C	50.000,00 C
2.4.1.01.0001 - CAPITAL SOCIAL SUBSCRITO	50.000,00 C	50.000,00 C
2.4.5.00.0000 - RESULTADOS ACUMULADOS	31.699,82 D	421.765,19 D
2.4.6.01.0000 - RESULTADOS ACUMULADOS	31.699,82 D	421.765,19 D
2.4.6.01.0001 - PREJUÍZOS ACUMULADOS	34.681,29 D	445.393,59 C
2.4.6.01.0002 - RESULTADO DO EXERCÍCIO EM CURSO	2.981,47 C	23.628,40 C
Total do PASSIVO E PATRIMÔNIO	62.041,94 C	15.786,39 C

CARTÓRIO AZEVEDO BASTOS 1º OFÍCIO DE REGISTRO CIVIL DAS PESSOAS NATURAIS E TABELIONATO DE NOTAS - Código CNJ 06370-4

Autenticação Digital

De acordo com os artigos 1º, 3º e 7º inc. V, 8º, 41 e 52 da Lei Federal 8.934/1994 e Art. 6º Inc. XII do Lei Estadual 8.722/2008 assinados o presente imagem digitalizada, reprodução fiel do documento apresentado e conferido neste ato. O referido é verdade. Dou fé.

Cod. Autenticação: 66851703171556370071-2; Data: 17/03/2017 15:57:09

Selo Digital de Fiscalização Tipo Normal C, AEW63369-VWJH;
Valor Total do Ato: R\$ 4,12

Confira os dados do ato em: <http://seledigital.tjpb.jus.br>

Sol. Valério de Almeida Cavalcanti
Tutor

BALANÇO PATRIMONIAL

0310 DENTAL OPEN - COMERCIO DE PRODUTOS ODONTOLOGICOS LTDA-EPP

CNPJ: 08.849.206/0001-00

FOLHA: 000020

Nº do Diário: 000012

ENCERRADO EM: 31/12/2016

Reconhecemos a exatidão do presente balanço encerrado em 31 de Dezembro de 2016 conforme documentação apresentada.

000309

Ana Paula Pissetti

ANA PAULA SAMPAIO PISSETTI

FUNÇÃO: ADMINISTRADORA

RG: 7.881.849-2

CPF: 061.274.249-09

Celso de Freitas

QUALICONT CONTABILIDADE AUDITORIA E ASSES. LTDA.

CNPJ: 03.788.517/0001-85

CRC: 05043/O-3

CELSO DE FREITAS

FUNÇÃO: CONTADOR

CPF: 471.714.999-87

CT/CRC: 024829/O-3

**JUNTA COMERCIAL
DO PARANÁ**



CARTÓRIO AZEVEDO BASTOS 1º OFÍCIO DE REGISTRO CIVIL DAS PESSOAS NATURAIS
E TABELIONATO DE NOTAS - Código CAJ-18.876-8
Av. Presidente Epitácio Pessoa, 146 - Bairro São Francisco - Curitiba - Paraná - CEP: 81202-200 - Fone: (41) 324-4444 - Fax: (41) 324-6162

Autenticação Digital

De acordo com os artigos 1º, 3º e 7º inc. V 8º, 11 e 12 da Lei Federal 4.935/1994 e Art. 6º inc. XII
da Lei Estadual 8.721/2008 autentico a presente imagem digitalizada, reprodução fiel
do documento apresentado e conferido neste ato. O referido é verdade. Douste

Cód. Autenticação: 66851703171556370071-3; Data: 17/03/2017 15:57:09

Selo Digital de Fiscalização Tipo Normal C-AE61368-JW04;
Valor Total do Ato: R\$ 4,72

Confira os dados do ato em: <https://selodigital.tpb.jus.br>

Bel. Valbérde Miranda Canelaris
Tribunal

DEMONSTRAÇÃO DO RESULTADO DO EXERCÍCIO

0310 DENTAL OPEN - COMERCIO DE PRODUTOS ODONTOLÓGICOS LTDA-EPP

CNPJ: 08.849.206/0001-00

FOLHA: 000021

Nº do Diário: 000012

ENCERRADO EM: 31/12/2016

RECEITAS	Saldo em: 31/12/2016	Saldo em: 31/12/2015
3 - RECEITAS	58.691,35 C	95.639,48 C
3.1 - RECEITA OPERACIONAL BRUTA	64.164,02 C	95.619,78 C
3.1.1 - RECEITA BRUTA	64.164,02 C	95.619,78 C
3.1.1.01 - VENDA BRUTA	64.164,02 C	95.619,78 C
3.1.1.01.0001 - VENDA DE MERCADORIAS	64.164,02 C	95.619,78 C
3.2 - DEDUÇÕES DAS RECEITAS	5.472,67 D	0,00
3.2.1 - DEDUÇÕES E ABATIMENTOS DAS VENDAS	5.472,67 D	0,00
3.2.1.01 - DEDUÇÕES E ABATIMENTOS	5.472,67 D	0,00
3.2.1.01.0001 - VENDAS CANCELADAS E DEVOLUÇÕES	3.922,95 D	0,00
3.2.1.01.0007 - SIMPLES NACIONAL S/FATURAMENTOS	1.549,72 D	0,00
3.3 - OUTRAS RECEITAS	0,00	19,70 C
3.3.1 - RECEITAS OPERACIONAIS	0,00	19,70 C
3.3.1.01 - RECEITAS FINANCEIRAS	0,00	19,70 C
3.3.1.01.0001 - JUROS RECEBIDOS	0,00	19,70 C
Total de RECEITAS	58.691,35 C	95.639,48 C



000310

(=) RECEITA LÍQUIDA	58.691,35 C	95.639,48 C
----------------------------	--------------------	--------------------

CUSTOS	Saldo em: 31/12/2016	Saldo em: 31/12/2015
4 - CUSTOS	41.394,97 D	8.089,91 D
4.1 - CUSTOS TÉCNICOS	41.394,97 D	8.089,91 D
4.1.1 - CUSTO DAS MERCADORIAS VENDIDAS	41.394,97 D	8.089,91 D
4.1.1.01 - CUSTO DAS COMPRAS	41.411,91 D	8.089,91 D
4.1.1.01.0001 - CUSTO DAS MERCADORIAS VENDIDAS	0,00	8.089,91 D
4.1.1.01.0002 - COMPRA DE MERCADORIAS	40.465,79 D	0,00
4.1.1.01.0003 - FRETES E SEGURDS S/ COMPRAS	946,12 D	0,00
4.1.1.02 - DEDUÇÕES E ABATIMENTOS DAS COMPRAS	16,94 C	0,00
4.1.1.02.0009 - ESTOQUE FINAL	16,94 C	0,00
Total de CUSTOS	41.394,97 D	8.089,91 D

(=) LUCRO BRUTO	17.296,38 C	87.549,57 C
------------------------	--------------------	--------------------

DESPESAS	Saldo em: 31/12/2016	Saldo em: 31/12/2015
5 - DESPESAS	14.314,91 D	28.118,33 D
5.1 - DESPESAS OPERACIONAIS	14.314,91 D	28.118,33 D
5.1.1 - DESPESAS OPERACIONAIS	14.314,91 D	28.118,33 D
5.1.1.01 - DESPESAS COMERCIAIS/ADMINISTRATIVAS	8.047,74 D	25.709,48 D
5.1.1.01.0002 - SALÁRIOS E ORDENADOS	0,00	17.141,91 D
5.1.1.01.0006 - PRESTAÇÃO DE SERVIÇOS	785,83 D	0,00
5.1.1.01.0007 - INSS	0,00	3.660,39 D
5.1.1.01.0017 - TELEFONE	522,16 D	0,00
5.1.1.01.0018 - ENERGIA ELÉTRICA	198,25 D	0,00
5.1.1.01.0020 - DESPESAS POSTAIS	314,39 D	0,00
5.1.1.01.0021 - IMPRESSOS E MATERIAIS DE ESCRITÓRIO	11,00 D	0,00
5.1.1.01.0023 - ALUGUÉIS	0,00	4.907,18 D
5.1.1.01.0027 - HONORÁRIOS CONTÁBEIS	2.902,80 D	0,00
5.1.1.01.0028 - MATERIAL DE USO E CONSUMO	358,65 D	0,00
5.1.1.01.0029 - ALIMENTAÇÃO	1.200,00 D	0,00
5.1.1.01.0030 - CONDMINIO	1.041,57 D	0,00
5.1.1.01.0031 - CARTÓRIOS	713,09 D	0,00
	5.967,97 D	0,00
	5.967,97 D	0,00
	299,20 D	2.408,85 D
	0,00	2.408,85 D
	299,20 D	0,00

CARTÓRIO AZEVEDO BASTOS 1º OFÍCIO DE REGISTRO CIVIL DAS PESSOAS NATURAIS E TABELIONATO DE NOTAS - Código CNJ 05.276-8

Av. Marquês de São Carlos, 113 - Jardim Europa - Curitiba - PR - CEP: 81250-900 - Fone: (41) 3333-8888 - www.azevedobastos.com.br

Autenticação Digital

De acordo com os artigos 1º, 3º e 7º inc. V, 8º, 41 e 42 da Lei nº 8.951/1994 e Art. 6º Inc. XII do Decreto nº 6.721/2009 autenticado e presente imagem digitalizada, reprodução fiel do documento apresentado e conferido neste ato. O referido é verdade. Dou fé

Cod. Autenticação: 66851703171558370071-4; Data: 17/03/2017 15:57:09

Selo Digital de Fiscalização Tipo Normal C - AEV61367-0036; Valor Total do Ato: R\$ 4,12

Confira os dados do ato em: <https://selodigital.tjpb.jus.br>

Bel. Valberde Miranda Cavalcanti

DEMONSTRAÇÃO DO RESULTADO DO EXERCÍCIO

0310 DENTAL OPEN - COMERCIO DE PRODUTOS ODONTOLÓGICOS LTDA-EPP

CNPJ: 08.849.206/0001-00

Nº do Diário: 000012

FOLHA: 000022

ENCERRADO EM: 31/12/2016

Total de DESPESAS	14.314,91 D	28.118,33 D
(=) LUCRO OPERACIONAL	2.981,47 C	59.431,24 C
Resultado Financeiro:		
Outras Receitas/Despesas:		
(=) LUCRO ANTES DOS IMPOSTOS, PARTICIP. E CONTRIBUIÇÕES	2.981,47 C	59.431,24 C
Provisão de Impostos:		
Participações e Contribuições:		
(=) Total do LUCRO do Período:	2.981,47 C	59.431,24 C

000311

Reconhecemos a exatidão da presente demonstração encerrada em 31 de Dezembro de 2016 conforme documentação apresentada.

Ana Paula Pissetti

ANA PAULA SAMPAIO PISSETTI
 FUNÇÃO: ADMINISTRADORA
 RG: 7.881.849-2
 CPF: 061.274.249-09

Celso de Freitas

QUALICONT CONTABILIDADE AUDITORIA E ASSES. LTDA.
 CNPJ: 03.788.517/0001-85
 CRC: 05043/O-3
 CELSO DE FREITAS
 FUNÇÃO: CONTADOR
 CPF: 471.714.999-87
 CTRC: 024829/O-3

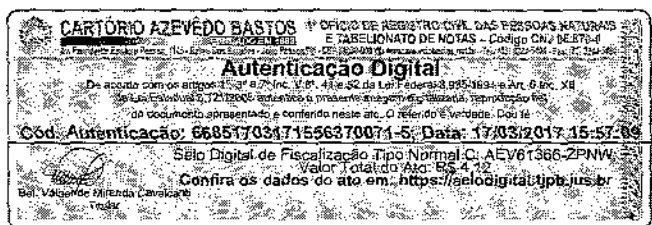

Demonstração de Lucros ou Prejuízos Acumulados

0310 DENTAL OPEN - COMERCIO DE PRODUTOS ODONTOLOGICOS LTDA-EPP

CNPJ: 08.849.206/0001-00

FOLHA: 000023

DATA: 31/12/2016

MÊS/ANO: 12/2016

DESCRIÇÃO	31/12/2016	31/12/2015
(+) Saldo do Início do Período	0,00	0,00
(+) Ajustes Credores de Exercícios Anteriores	387.083,90 C	0,00
(+) Correção Monetária do Saldo Inicial	0,00	0,00
(+) Reversões de Reservas		
* Reservas de Contingência	0,00	0,00
* Reservas de Lucros a Realizar	0,00	0,00
(+) Outros Recursos	0,00	0,00
(+/-) Lucro Líquido do Período	2.981,47 C	59.431,24 C
(-) Saldo Anterior de Prejuízos Acumulados	421.765,19 D	481.196,43 D
(-) Ajustes Devedores de Exercícios Anteriores	0,00	0,00
(+/-) Prejuízo Líquido do Período	0,00	0,00
(=) TOTAL	31.699,82 D	421.765,19 D
DESTINAÇÕES		
(-) Transferência para Reservas	0,00	0,00
(-) Dividendos ou Lucros Distribuídos Pagos ou Creditados	0,00	0,00
(-) Parcela dos Lucros Acumulados Incorporados ao Capital	0,00	0,00
(-) Outras Destinações	0,00	0,00
(=) TOTAL	0,00	0,00
(=) Lucros ou Prejuízos Acumulados	31.699,82 D	421.765,19 D

Reconhecemos a exatidão da presente demonstração encerrada em 31 de Dezembro de 2016 conforme documentação apresentada.

Ana Paula Pissetti

ANA PAULA SAMPAIO PISSETTI
 FUNÇÃO: ADMINISTRADORA
 RG: 7.881.849-2
 CPF: 061.274.249-09

Celso de Freitas

QUALICONT CONTABILIDADE AUDITORIA E ASSES. LTDA.
 CNPJ: 03.788.517/0001-85
 CRC: 05043/O-3
 CELSO DE FREITAS
 FUNÇÃO: CONTADOR
 CPF: 471.714.999-87
 CT/CRC: 024829/O-3

JUNTA COMERCIAL DO PARANÁ



Demonstração do Fluxo de Caixa - Método Indireto

0310 DENTAL OPEN - COMERCIO DE PRODUTOS ODONTOLÓGICOS LTDA-EPP

CNPJ: 08.849.206/0001-00

FOLHA: 000024

DATA: 08/03/2017

PERÍODO: 12/2016

(Em Reais)

2016

1 - DAS ATIVIDADES OPERACIONAIS		000313
(+) Lucro Líquido do Exercício		2.981,47
(-) Depreciação		0,00
(=) LUCRO LÍQUIDO AJUSTADO		2.981,47
(ACRÉSCIMO) / DECRÉSCIMO DO ATIVO CIRCULANTE + RLP		
Clientes	(33.552,73)
Estoques de mercadorias	(16,94)
Adiantamento a Terceiros		0,00
(=) TOTAL (ACRÉSCIMO) / DECRÉSCIMO DO ATIVO CIRCULANTE + RLP	(33.569,67)
ACRÉSCIMO / (DECRÉSCIMO) DO PASSIVO CIRCULANTE + ELP		
Fornecedores		28.532,92
Contas a Pagar		14.491,07
Provisão de IRPJ/CSLL		717,77
(=) TOTAL ACRÉSCIMO / (DECRÉSCIMO) DO PASSIVO CIRCULANTE + ELP		43.741,76
TOTAL DAS ATIVIDADES OPERACIONAIS		13.153,56
2 - DAS ATIVIDADES DE INVESTIMENTOS		
Aquisição de Imobilizado		0,00
TOTAL DAS ATIVIDADES DE INVESTIMENTOS		0,00
3 - DAS ATIVIDADES DE FINANCIAMENTOS		
Aquisição de Empréstimos Bancários		0,00
Aumento de Capital		0,00
TOTAL DAS ATIVIDADES DE FINANCIAMENTOS		0,00
(1+2+3) AUMENTO LÍQUIDO DE CAIXA E EQUIVALENTES DE CAIXA		13.153,56
CAIXA E EQUIVALENTES DE CAIXA NO INÍCIO DO ANO		467,68
VARIAÇÃO OCORRIDA NO PERÍODO		12.685,88
CAIXA E EQUIVALENTES DE CAIXA NO FINAL DO ANO		13.153,56

Ana Paula Sampaio Pissetti

ANA PAULA SAMPAIO PISSETTI
 FUNÇÃO: ADMINISTRADORA
 RG: 7.881.849-2
 CPF: 061.274.249-09

Celso de Freitas

QUALICONT CONTABILIDADE AUDITORIA E ASSES. LTDA.
 CNPJ: 03.788.517/0001-85
 CRC: 05043/O-3
 CELSO DE FREITAS
 FUNÇÃO: CONTADOR
 CPF: 471.714.999-87
 CT/CRC: 024829/O-3



CARTÓRIO AZEVEDO BASTOS 1º OFÍCIO DE REGISTRO CIVIL DAS PESSOAS NATURAIS E TABELIONATO DE NOTAS - Código CNJ 06.575-8

Autenticação Digital

De acordo com o artigo 1º, 2º e 7º inc. V-B, 41 e 52 da Lei nº 9.357/94 e Art. 6º inc. XII da Lei Estadual nº 7.211/2008 autenticado a presente imagem digitalizada, reprodução fiel do documento apresentado e conteúdo nele etc. O referido é verdade. Dou fé.

Cód. Autenticação: 66851703171556370071-7; Data: 17/03/2017 15:57:89

Selo Digital de Fiscalização Tipo Normal C-AEV61364-F115
 Valor Total do Arq.: R\$ 4,12
 Confira os dados do ato em: <https://selodigital.tjpb.jus.br>

Demonstração do Valor Adicionado

0310 DENTAL OPEN - COMERCIO DE PRODUTOS ODONTOLÓGICOS LTDA-EPP

CNPJ: 08.849.206/0001-00

FOLHA: 000025

DATA: 08/03/2017

PERÍODO: 12/2016

(Em Reais)

	2016	2015		
1 - RECEITAS				
1.1) Vendas de mercadorias, produtos e serviços	60.241,07	95.619,78		
1.2) Provisão p/ devedores duvidosos - Reversão/(Constituição)	0,00	0,00		
1.3) Não operacionais	0,00	0,00		
2 - INSUMOS ADQUIRIDOS DE TERCEIROS (inclui ICMS, IPI, PIS e				
2.1) Matérias-primas consumidas	0,00	0,00		
2.2) Custo das mercadorias e serviços vendidos	(41.394,97)	(8.089,91)		
2.3) Materiais, energia, serviço de terceiros e outros	(8.047,74)	(25.709,48)		
2.4) Perda/Recuperação de valores ativos	0,00	0,00		
3 - VALOR ADICIONADO BRUTO	10.798,36	61.820,39		
4 - RETENÇÕES				
4.1) Depreciação, amortização e exaustão	0,00	0,00		
5 - VALOR ADICIONADO LÍQUIDO PRODUZIDO PELA ENTIDADE	10.798,36	61.820,39		
6 - VALOR ADICIONADO RECEBIDO EM TRANSFERÊNCIA				
6.1) Resultado de equivalência patrimonial	0,00	0,00		
6.2) Receitas financeiras	0,00	19,70		
7 - VALOR ADICIONADO TOTAL A DISTRIBUIR	10.798,36	61.840,09		
8 - DISTRIBUIÇÃO DO VALOR ADICIONADO				
8.1) Pessoal e encargos	0,00	0,00	0%	0%
8.2) Impostos, taxas e contribuições	7.517,69	0,00	70%	0%
8.3) Juros e aluguéis	299,20	2.408,85	3%	4%
8.4) Juros s/ capital próprio e dividendos	0,00	0,00	0%	0%
8.5) Lucros retidos / prejuízo do exercício	2.981,47	59.431,24	28%	96%
VALOR ADICIONADO DISTRIBUÍDO	10.798,36	61.840,09	100%	100%

000314

Ana Paula Pissetti

ANA PAULA SAMPAIO PISSETTI
 FUNÇÃO: ADMINISTRADORA
 RG: 7.881.849-2
 CPF: 061.274.249-09

celso de Freitas

QUALICONT CONTABILIDADE AUDITORIA E ASSES. LTDA.
 CNPJ: 03.788.517/0001-85
 CRC: 05043/O-3
 CELSO DE FREITAS
 FUNÇÃO: CONTADOR
 CPF: 471.714.999-87
 CT/CRC: 024829/O-3



Notas Explicativas

FOLHA: 000026

0310 DENTAL OPEN - COMERCIO DE PRODUTOS ODONTOLÓGICOS LTDA-EPP

DATA: 08/03/2017

CNPJ: 08.849.206/0001-00

PERÍODO: 12/2016

1. CONTEXTO OPERACIONAL

A empresa se insere no seguimento de Distribuição de produtos odontológicos, cosméticos, perfumaria, higiene pessoal, limpeza, alimentos e mercadorias em geral

2. PRINCIPAIS PRÁTICAS CONTÁBEIS

As demonstrações financeiras foram elaboradas em obediência aos preceitos da Legislação Comercial; aos preceitos da Lei das Sociedades Anônimas, e aos Princípios de Contabilidade Geralmente Aceitos. As principais práticas na elaboração das demonstrações financeiras são as seguintes:

2.1 Determinação do resultado

O resultado é apurado em obediência ao regime de competência de exercícios.

2.2 Ativos circulantes

A classificação das contas é realizada com base nas condições de mercado e situação econômica. O estoques de mercadorias para revenda estão demonstrados pelo último preço de compra. Os demais ativos circulantes estão demonstrados aos seus valores originais, adicionados, quando aplicável, pelos valores de juros e variações monetárias ou, no caso de despesas pagas antecipadamente, demonstrados pelo valor de custo.

2.3 Ativo Não Circulante

Os investimentos permanentes e relevantes em companhias ligadas são avaliados pelo método da equivalência patrimonial.

D ativo imobilizado é demonstrado ao custo ou valor de avaliação.

Os demais ativos realizáveis a longo prazo estão demonstrados aos seus valores originais, adicionados, quando aplicável, pelos valores de juros e variações monetárias ou, no caso de despesas pagas antecipadamente, demonstrados pelo valor de custo.

2.4 Passivo circulante e não circulante

Demonstrados por valores conhecidos ou calculáveis, acrescidos, quando aplicável, dos correspondentes encargos e variações monetárias ou cambiais incorridos até a data do balanço.

3. INVESTIMENTOS

Participações Societárias:

A Companhia não possui investimentos em outras sociedades

4. IMOBILIZADO

Avaliados pelo custo original, acrescidos das demais aquisições no período:

	2016	Depreciação	2015
BENS	15.318,71	0,00	15,318,71
Total	15.318,71	0,00	15,318,71



5. CAPITAL

O capital social está representado por 50.000 (cinquenta mil) quotas de capital de valor nominal de R\$ 1,00 cada.

6. PROVISÃO PARA CONTINGÊNCIAS E EVENTUAIS

A Sociedade, a exemplo das demais empresas que operam no país, está sujeita à contingências fiscais, legais, trabalhistas, cíveis e outras. Em bases periódicas a Administração da Sociedade revisa o quadro de contingências conhecidas, avalia a possibilidade de eventuais perdas com as mesmas, ajustando a provisão para contingências e eventuais, a débito ou crédito de resultados. Não foram reconhecidas nenhuma contingência que merecesse registros.

7. INSTRUMENTOS FINANCEIROS

Os instrumentos financeiros, ativos e passivos da companhia, em 31 de dezembro de 2016, estão todos registrados em contas patrimoniais e não apresentam valores de mercado diferentes dos reconhecidos nas demonstrações financeiras.

8. AJUSTES DE EXERCÍCIOS ANTERIORES

Devido a mudança de controle societário a partir de 01/07/2015, os saldos de empréstimos/mutuos de sócios e administradores anteriores foram transferidos para compensação de prejuízos acumulados.

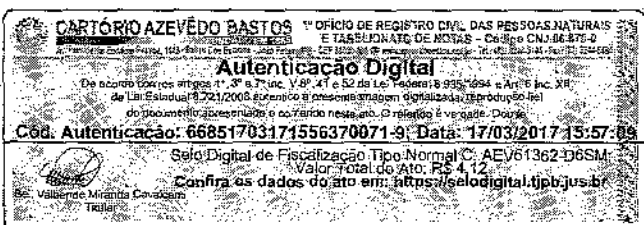

Notas Explicativas

0310 DENTAL OPEN - COMERCIO DE PRODUTOS ODONTOLÓGICOS LTDA-EPP

CNPJ: 08.849.206/0001-00

FOLHA: 000027

DATA: 08/03/2017

PERÍODO: 12/2016

Ana Paula Sampaio Pissetti

ANA PAULA SAMPAIO PISSETTI

FUNÇÃO: ADMINISTRADORA

RG: 7.881.849-2

CPF: 061.274.249-08

Celso de Freitas

QUALICONT CONTABILIDADE AUDITORIA E ASSES. LTDA.

CNPJ: 03.788.517/0001-85

CRC: 05043/O-3

GELSO DE FREITAS

FUNÇÃO: CONTADOR

CPF: 471.714.999-87

CT/CRC: 024829/O-3

000316



CARTÓRIO AZEVEDO BASTOS 1º OFÍCIO DE REGISTRO CIVIL DAS PESSOAS NATURAIS E TABELIONATO DE NOTAS - Código CNJ 06.876-0

Autenticação Digital

De acordo com os artigos 2º, 3º e 7º inc. V 8º, 41 e 52 da Lei Federal 8.935/1994 e Art. 6º inc. XII da Lei Estadual 0.721/2008 autêntico e presente imagem digitalizada, reprodução fiel do documento apresentado e conferido neste ato. O referido é verdade. Digite:

Cód. Autenticação: 66851703174556370071-10 Data: 17/03/2017 15:57:09

Selo Digital de Fiscalização Tipo Normal C: AEV61361-SMRF
Valor Tatuado Ato: R\$ 4,12
Confira os dados do ato em: <https://selodigital.tjpb.jus.br>

Dr. Valberice Miranda Cavalcanti

Análise Econômico - Financeira

0310 DENTAL OPEN - COMERCIO DE PRODUTOS ODDNTOLOGICOS LTDA-EPP

CNPJ: 08.849.206/0001-00

FOLHA: 000028

DATA: 08/03/2017

PERIODO: 12/2016

Estrutura e Endividamento

1 - GRAU DE ENDIVIDAMENTO GERAL

PASSIVO CIRC. + EXIGÍVEL L/PRAZO	43.741,76		
		x 100 =	239,02 %
PATRIMÔNIO LÍQUIDO	18.300,18		
INTERPRETAÇÃO - CAPITAL DE TERCEIROS REPRESENTA 239,02 % DO CAPITAL PRÓPRIO.			

2 - PARTICIPAÇÃO DO CAPITAL DE TERCEIRO SOBRE O ATIVO

PASSIVO CIRC. + EXIGÍVEL L/PRAZO	43.741,76		
		x 100 =	70,50 %
ATIVO TOTAL	62.041,94		
INTERPRETAÇÃO - CAPITAL DE TERCEIROS REPRESENTA 70,50 % DO ATIVO TOTAL.			

000317

3 - ENDIVIDAMENTO FINANCEIRO

EMPRÉSTIMOS E FINANC. (CP + LP)	8,00		
		x 100 =	0,00 %
PATRIMÔNIO LÍQUIDO	18.300,18		
INTERPRETAÇÃO - OS EMPRÉSTIMOS E FINANCIAMENTOS REPRESENTAM 0,00 % DO PATRIMÔNIO LÍQUIDO.			

4 - COMPOSIÇÃO DO ENDIVIDAMENTO

PASSIVO CIRCULANTE	43.741,76		
		x 100 =	100,00 %
PASSIVO CIRC. + EXIGÍVEL L/PRAZO	43.741,76		
INTERPRETAÇÃO - OBRIGAÇÕES A CURTO PRAZO REPRESENTAM 100,00 % DAS OBRIGAÇÕES TOTAIS.			

5 - IMOBILIZAÇÃO DO INVESTIMENTO TOTAL

ATIVO NÃO CIRC. (-) REALIZ. L. PRAZO	15.318,71		
		x 100 =	24,89 %
ATIVO	62.041,94		
INTERPRETAÇÃO - ATIVO PERMANENTE REPRESENTA 24,89 % DO CAPITAL EM GIRO.			

6 - IMOBILIZAÇÃO DO CAPITAL PRÓPRIO

ATIVO NÃO CIRC. (-) REALIZ. L. PRAZO	15.318,71		
		x 100 =	83,71 %
PATRIMÔNIO LÍQUIDO	18.300,18		
INTERPRETAÇÃO - ATIVO PERMANENTE REPRESENTA 83,71 % DO CAPITAL PRÓPRIO.			

JUNTA COMERCIAL DO PARANÁ



CARTÓRIO AZEVEDO BASTOS - 1º OFÍCIO DE REGISTRO CIVIL DAS PESSOAS NATURAIS E TABELIONATO DE NOTAS - CARGO CIVIL Nº 2754

Autenticação Digital

De acordo com os artigos 1º, 3º e 7º inc. V do Art. 6º da Lei Federal 8.935/1994 e Art. 6º inc. XII da Lei Estadual 8.725/2008 autentico a presente imagem digitalizada, reprodução fiel do documento apresentado e conferido neste ato. O referido é verdade. Dou fé.

Cod. Autenticação: 66851703171556370071-11; Data: 17/03/2017 15:57:09

Selo Digital de Fiscalização Tipo Normal C - AEV64360-10NN

Valor Total do Ato: R\$ 4,12

Confira os dados do ato em: <https://selodigital.tjpb.jus.br>

BEL - Tabelião de Miranda Convidado

Título:

Análise Econômico - Financeira

0310 DENTAL OPEN - COMERCIO DE PRODUTOS ODONTOLÓGICOS LTDA-EPP

CNPJ: 08.849.206/0001-00

FOLHA: 000029

DATA: 08/03/2017

PERÍODO: 12/2016

Liquidez

7 - LIQUIDEZ CORRENTE

ATIVO CIRCULANTE	46.723,23	
	_____ =	1,07
PASSIVO CIRCULANTE	43.741,78	
INTERPRETAÇÃO - A EMPRESA TEM R\$ 1,07		
PARA CADA R\$ 1,00 DE DÍVIDA.		

8 - LIQUIDEZ SECA

ATIVO CIRCULANTE - ESTOQUE	45.706,29	
	_____ =	1,07
PASSIVO CIRCULANTE	43.741,78	
INTERPRETAÇÃO - A EMPRESA TEM R\$ 1,07		
PARA CADA R\$ 1,00 DE DÍVIDA.		

000318

9 - LIQUIDEZ IMEDIATA

DISPONIBILIDADES	13.153,56	
	_____ =	0,30
PASSIVO CIRCULANTE	43.741,78	
INTERPRETAÇÃO - A EMPRESA TEM R\$ 0,30		
PARA CADA R\$ 1,00 DE DÍVIDA.		

10 - LIQUIDEZ GERAL

ATIVO CIRC. + REALIZÁVEL L/PRAZO	46.723,23	
	_____ =	1,07
PASSIVO CIRC. + EXIGÍVEL L/PRAZO	43.741,78	
INTERPRETAÇÃO - A EMPRESA TEM R\$ 1,07		
PARA CADA R\$ 1,00 DE DÍVIDA.		

11 - SOLVÊNCIA GERAL

ATIVO	62.041,94	
	_____ =	1,42
PASSIVO CIRC. + EXIGÍVEL L/PRAZO	43.741,78	
INTERPRETAÇÃO - A EMPRESA TEM R\$ 1,42		
PARA CADA R\$ 1,00 DE DÍVIDA.		

JUNTA COMERCIAL DO PARANÁ



42

CARTÓRIO AZEVEDO BASTOS 1º OFÍCIO DE REGISTRO CIVIL DAS PESSOAS NATURAIS E TABELIONATO DE NOTAS - Caixa CNJ 06.876-8
 Av. Presidente Epitácio Pessoa, 116 - Jardim das Flores - Jd. Pinhais - PR - CEP 83250-000 - Fone: (41) 3344-4444 - Fax: (41) 3344-4444

Autenticação Digital
 De acordo com os artigos 1º, 3º e 7º inc. V 8º, 41 e 52 da Lei Federal 8.935/84 e Art. 9º Inc. XII da Lei Estadual 8.720/2008, reunindo a presente imagem digitalizada, reprodução fiel do documento apresentado e conferido neste ato. O referido é verdade. Doufe

Cód. Autenticação: 66851703174556370071-12; Data: 17/03/2017 15:57:09

Selo Digital de Fiscalização Tipo Normal C: AEV61359-59M7-
 Valor Total do Ato: R\$ 4,12
 Confira os dados do ato em: <https://selodigital.tjpb.jus.br>

Bel. Valbete de Miranda Cavalcanti
 Tabelião

Análise Econômico - Financeira

0310 DENTAL OPEN - COMERCIO DE PRODUTOS ODONTOLÓGICOS LTDA-EPP

CNPJ: 08.849.206/0001-00

FOLHA: 000030

DATA: 08/03/2017

PERÍODO: 12/2016

Rentabilidade

12 - MARGEM OPERACIONAL

LUCRO LÍQUIDO	2.981,47		
		x 100 =	4,76 %
RECEITA LÍQUIDA	62.614,30		
INTERPRETAÇÃO - O LUCRO LÍQUIDO É DE 4,76 % SOBRE A RECEITA LÍQUIDA.			

13 - RENTABILIDADE DO INVESTIMENTO TOTAL

LUCRO LÍQUIDO	2.981,47		
		x 100 =	4,81 %
ATIVO	62.041,90		
INTERPRETAÇÃO - O LUCRO LÍQUIDO DEPOIS DO I.R. É DE 4,81 % SOBRE O CAPITAL DE GIRO.			

14 - RENTABILIDADE DO CAPITAL PRÓPRIO

LUCRO LÍQUIDO	2.981,47		
		x 100 =	16,28 %
PATRIMÔNIO LÍQUIDO	18.300,18		
INTERPRETAÇÃO - O LUCRO LÍQUIDO DEPOIS DO I.R. É DE 16,28 % SOBRE O CAPITAL DE GIRO.			

15 - CAPITAL DE GIRO PRÓPRIO

(+) ATIVO CIRCULANTE	46.723,23 D		
(+) REALIZÁVEL L/PRAZO	0,00 D		46.723,23 D
(-) PASSIVO CIRCULANTE	43.741,76 C		
(-) EXIGÍVEL LONGO PRAZO	0,00 C		43.741,76 C
(=) CAPITAL DE GIRO PRÓPRIO	2.981,47 D		

Ana Paula Sampaio Pissetti

ANA PAULA SAMPAIO PISSETTI
 FUNÇÃO: ADMINISTRADORA
 RG: 7.881.849-2
 CPF: 061.274.249-09

Celso de Freitas

QUALICONT CONTABILIDADE AUDITORIA E ASSES. LTDA.
 CNPJ: 03.786.517/0001-85
 CRC: 0504370-3
 CELSO DE FREITAS
 FUNÇÃO: CONTADOR
 CPF: 471.714.999-87
 CT/CRC: 024629/0-3

JUNTA COMERCIAL DO PARANÁ



CARTÓRIO AZEVEDO BASTOS - TÓRNICIO DE REGISTRO CIVIL DAS PESSOAS NATURAIS E TABELIONATO DE NOTAS - Círculo CNJ de 276-6
 Av. Francisco Epitácio Pinheiro, 114 - Bairro do Espírito Santo - Fone: (41) 3333-0000 - CEP: 81310-000 - Curitiba - PR - Brasil
Autenticação Digital
 De acordo com os artigos 1º, 3º e 7º inc. V 8º inc. V 32 da Lei Federal 8.550/84 e Art. 6º inc. XI da Lei Estadual 5.221/2008 autenticação e presente imagem digitalizada, reprodução fiel do documento apresentado e conferido neste ato. O referido é verdade. Dou fé.
Cód. Autenticação: 66851703471556370071-13; Data: 17/03/2017 15:57:00
 Selo Digital de Fiscalização Tipo Normal C, AEV61358-77M6;
 Valor Total do Ato: R\$ 4,12
 Confira os dados do ato em: <https://selodigital.tjpb.jus.br>
 Valéria Miranda Cavalcanti



CONSELHO REGIONAL DE CONTABILIDADE - PR

000320

CERTIDÃO DE REGULARIDADE PROFISSIONAL

O **CONSELHO REGIONAL DE CONTABILIDADE - PR** CERTIFICA que o profissional identificado no presente documento encontra-se em situação **REGULAR** neste Regional, apto ao exercício da atividade contábil nesta data, de acordo com as suas prerrogativas profissionais, conforme estabelecido no art. 25 e 26 do Decreto-Lei n.º 9.295/46.

Informamos que a presente certidão não quita nem invalida quaisquer débitos ou infrações que, posteriormente, venham a ser apurados contra o titular deste registro, bem como não atesta a regularidade dos trabalhos técnicos elaborados pelo profissional da Contabilidade.



CONSELHO REGIONAL DE CONTABILIDADE PR

Certidão n.º: PR/2017/00000402
 Nome: CELSO DE FREITAS CPF: 471.714.999-87
 CRC/UF n.º PR-024829/O Categoria: CONTADOR
 Validade: 07.06.2017
 Finalidade: LIVRO DIÁRIO

Confirme a existência deste documento na página www.crcpr.org.br, mediante número de controle a seguir:

CPF: 471.714.999-87 Controle : 2433.1592.5298.9891

JUNTA COMERCIAL DO PARANÁ



CARTÓRIO AZEVEDO BASTOS 1º OFÍCIO DE REGISTRO CIVIL DAS PESSOAS NATURAIS E TABELionato DE NOTAS - Código: CNJ 06870-8

Autenticação Digital

De acordo com os artigos 1º, 3º e 7º inc. V 8º, 4º e 12º da Lei Federal 8.934/84 e Art. 1º, XII da Lei Estadual 8.721/2008 atuando a presente imagem digitalizada, reproduzida no documento a ser assinado e conferido neste ato. O objetivo é verificar a autenticidade e a validade.

Cód. Autenticação: 66851703471556370071-14 Data: 17/03/2017 15:57:09

Selo Digital de Fiscalização Tipo Normal C: AEV61357-DVMD
 Valor Total do Ato: R\$ 4,12
 Confira os dados do ato em: <https://selo.digital.tpb.jus.br>

Bol. Valpério Miranda Cavalcanti
 Tabelião

DIÁRIO GERAL

TERMO DE ENCERRAMENTO

000321

Contém este livro 000038 (trinta e oito) folha(s), numeradas eletronicamente de 000001 a 000038, do período 01/07/2016 a 31/12/2016, e serviu para os lançamentos no DIÁRIO GERAL de nº 000012 das operações próprias do estabelecimento do contribuinte identificado:

Nome **DENTAL OPEN - COMERCIO DE PRODUTOS ODONTOLOGICOS LTDA-EPP**
 Endereço **RUA VINTE E QUATRO DE MAIO, 412 - SALA 201**
 Bairro **REBOUCAS**
 CEP **80220-060**
 Município **CURITIBA - PR**
 Insc. Municipal **528653-3**
 Insc. Estadual **9040856002**
 CNPJ **08.849.206/0001-00**

REGISTRO JUCEPAR

41205939655

Data do Registro: 21/05/2007

CURITIBA, 31 de Dezembro de 2016

**JUNTA COMERCIAL
DO PARANÁ**



5

Ana Paula Pissetti

ANA PAULA SAMPAIO PISSETTI

FUNÇÃO: ADMINISTRADORA

RG: 7.881.849-2

CPF: 061.274.249-09

Celso de Freitas

QUALICON CONTABILIDADE AUDITORIA E ASSES. LTDA.

CNPJ: 03.788.517/0001-85

CRC: 05043/O-3

CELSO DE FREITAS

FUNÇÃO: CONTADOR

CPF: 471.714.999-87

CRC: 024829/O-3



000322

**REPÚBLICA FEDERATIVA DO BRASIL
ESTADO DA PARAÍBA
CARTÓRIO AZEVEDO BASTOS
FUNDADO EM 1888
PRIMEIRO REGISTRO CIVIL DE NASCIMENTO E ÓBITOS E PRIVATIVO DE CASAMENTOS,
INTERDIÇÕES E TUTELAS DA COMARCA DE JOÃO PESSOA**

Av. Epitácio Pessoa, 1145 Bairro dos Estados 58030-00, João Pessoa PB
Tel.: (83) 3244-5404 / Fax: (83) 3244-5484
<http://www.azevedobastos.not.br>
E-mail: cartorio@azevedobastos.not.br



CERTIDÃO DE AUTENTICAÇÃO DIGITAL

O Bel. Válber Azevêdo de Miranda Cavalcanti, Oficial do Primeiro Registro Civil de Nascimentos e Óbitos e Privativo de Casamentos, Interdições e Tutelas com atribuição de autenticar e reconhecer firmas da Comarca de João Pessoa Capital do Estado da Paraíba, em virtude etc...

Certifica com base na Lei 8935/94 - art. 7º - inc. V, que o(s) documento(s) em anexo é reprodução fiel do original que me foi apresentado e neste ato confirmo sua autenticidade através do Código de Controle e Autenticação abaixo.
O referido é verdade, dou fé.

Este documento foi emitido em 17/03/2017 às 16:14:34 (hora de Brasília).

CHAVE DIGITAL

00005b1d734fd94f057f2d69fe6bc05b7016b667ef0db8089fb2b260be3277e52bd2025307df7854cec86a3c1b5bc592f72f78a365657d56853b6867fb37dc3c68ab95d118b2e93a01c32dbb99305919

A chave digital acima, garante que este documento foi gerado para DENTAL OPEN - COMERCIO DE PRODUTOS ODONTOLOGICOS LTDA - EPP e emitido através do site do Cartório Azevedo Bastos, de acordo com a Legislação Federal em vigor Art 1º. e 10º. § 1º. da MP 2200/01.

Esta certidão tem a sua validade até: 17/03/2018 às 16:00:24 (Dia/Mês/Ano)

Código de Controle da Certidão: 673602

Código de Controle da Autenticação:

66851703171556370071-1 a 66851703171556370071-15

A autenticidade desta certidão poderá ser confirmada por qualquer pessoa e a qualquer momento através do site: <http://www.azevedobastos.not.br>

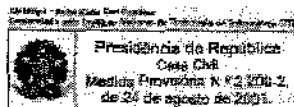

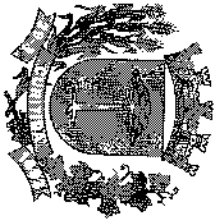

000323

PREFEITURA MUNICIPAL DE CURITIBA
SECRETARIA MUNICIPAL DE SAUDE
VIGILÂNCIA SANITÁRIA

Licença Sanitária

DISTRITO SANITARIO MATRIZ

Nº 01.400/2017

A SECRETARIA MUNICIPAL DA SAÚDE, com base na Lei Municipal nº 9000/96 artigo nº 39, concede a presente Licença Sanitária a:

Razão Social DENTAL OPEN COMERCIO DE PRODUTOS ODONTOLÓGICOS LTDA EPP
Nome Fantasia DENTAL OPEN
Endereço RUA VINTE E QUATRO DE MAIO 412 CONJUNTO 201 REBOUCAS
Processo nº 109152/16 Insc. Imob. 08.0.0034.052.00-5 Insc. Munic. 00 00 528.653-3
Técnico VISA 9669

Ramo(s) de Atividade Econômica:
COMERCIO ATACADISTA DE INSTRUMENTOS E MATERIAIS PARA USO MEDICO CIRURGICO HOSPITALAR E DE LABORATORIOS / COMERCIO ATACADISTA DE PRODUTOS ODONTOLÓGICOS / COMERCIO ATACADISTA DE COSMÉTICOS E PRODUTOS DE PERFUMARIA / COMERCIO ATACADISTA DE PRODUTOS DE HIGIENE PESSOAL / COMERCIO ATACADISTA DE PRODUTOS DE HIGIENE LIMPEZA E CONSERVAÇÃO DOMICILIAR / COMERCIO ATACADISTA DE MAQUINAS APARELHOS E ALIMENTOS OU DE INSUMOS AGROPECUARIOS

LICENÇA SANITÁRIA EXCLUSIVA PARA ESCRITÓRIO - SETOR ADMINISTRATIVO, SEM COMÉRCIO OU ESTOQUE NO LOCAL

Viviane L. R. Onka
Viviane L. R. Onka
Matric. 50354 COREN/101347
Coord. Vigilância Sanitária
RCSM7

CURITIBA, 07 de Março de 2017

Validade: até 07/03/2019 e enquanto satisfizer as exigências da legislação em vigor. **Manter em local visível ao público**

CARTÓRIO AZEVEDO BASTOS OFÍCIO DE REGISTRO CIVIL DAS PESSOAS NATURAIS
F. TABELADO DE NOTAS - Decl. nº 00.000-0

Autenticação Digital
De acordo com os artigos 1º, 3º e 7º inc. 1º e 3º e 41º e 52º da Lei Federal 8.932/1994 e Art. 6º inc. XII da Lei Estadual 8.721/2008 eletrônico e impresso, emitido no presente documento digitalizado, reprodução fiel do documento apresentado e contido neste ato. O referido é verdade. Dou fé

Cód. Autenticação: 66852203170904140677-1; Data: 22/03/2017 09:05:31

Selo Digital de Fiscalização Tipo Normal C: AFEV7584S-T60B;
Valor Total do Ato: R\$ 4,12

Confira os dados do ato em: <https://selodigital.tjpb.jus.br>

Sel. Valber de Almeida Cavalcanti
Tabela

REPÚBLICA FEDERATIVA DO BRASIL
ESTADO DA PARAÍBA
CARTÓRIO AZEVEDO BASTOS
FUNDADO EM 1888
PRIMEIRO REGISTRO CIVIL DE NASCIMENTO E ÓBITOS E PRIVATIVO DE CASAMENTOS,
INTERDIÇÕES E TUTELAS DA COMARCA DE JOÃO PESSOA

Av. Epitácio Pessoa, 1145 Bairro dos Estados 58030-00, João Pessoa PB
Tel.: (83) 3244-5404 / Fax: (83) 3244-5484
<http://www.azevedobastos.not.br>
E-mail: cartorio@azevedobastos.not.br



CERTIDÃO DE AUTENTICAÇÃO DIGITAL

000324

O Bel. Válber Azevêdo de Miranda Cavalcanti, Oficial do Primeiro Registro Civil de Nascimentos e Óbitos e Privativo de Casamentos, Interdições e Tutelas com atribuição de autenticar e reconhecer firmas da Comarca de João Pessoa Capital do Estado da Paraíba, em virtude etc...

Certifica com base na Lei 8935/94 - art. 7º - inc. V, que o(s) documento(s) em anexo é reprodução fiel do original que me foi apresentado e neste ato confirmo sua autenticidade através do Código de Controle e Autenticação abaixo.
O referido é verdade, dou fé.

Este documento foi emitido em 22/03/2017 às 15:32:20 (hora de Brasília).

CHAVE DIGITAL

00005b1d734fd94f057f2d69fe6bc05b950b8055d7ed95ca668db254c3c09f940fb3be2b428ab284f4f73f4ecca
cab3f72f78a365657d56853b6867fb37dc3c9630286e9aa23bd1e0d33b0ae348fbaad

A chave digital acima, garante que este documento foi gerado para DENTAL OPEN - COMERCIO DE PRODUTOS ODONTOLOGICOS LTDA - EPP e emitido através do site do Cartório Azevedo Bastos, de acordo com a Legislação Federal em vigor Art 1º. e 10º. § 1º. da MP 2200/01.

Esta certidão tem a sua validade até: 22/03/2018 às 09:05:10 (Dia/Mês/Ano)

Código de Controle da Certidão: 675814

Código de Controle da Autenticação:

66852203170904140671-1

A autenticidade desta certidão poderá ser confirmada por qualquer pessoa e a qualquer momento através do site: <http://www.azevedobastos.not.br>

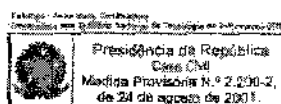



PREFEITURA MUNICIPAL DE CURITIBA

ALVARÁ Nº: 1.283.709

A SECRETARIA MUNICIPAL DE FINANÇAS concede o presente Alvará de Licença para Localização, conforme processo Nº 20-067697/2016, a:

DENTAL OPEN - COMERCIO DE PRODUTOS ODONTOLOGICOS LTDA. - EPP
R. 24 DE MAIO - Nº:000412 CJ 201 ANDAR Nº:02

INSC. IMOB.: 08.0.0034.0052.00-5 0005 INSCRIÇÃO MUNICIPAL: 00 00 528.653-3 CNPJ: 08.849.206/0001-00

Taxação: COM OUTROS
Tipo de Instalação: ESCRITÓRIO

000325

→ **Comércio atacadista de produtos odontológicos**

- Comércio atacadista de cosméticos e produtos de perfumaria
- Comércio atacadista de instrumentos e materiais para uso médico, cirúrgico, hospitalar e de laboratórios
- Comércio atacadista de máquinas, aparelhos e equipamentos para uso odonto-médico-hospitalar, partes e peças
- Comércio atacadista de medicamentos e drogas de uso humano
- Comércio atacadista de mercadorias em geral, sem predominância de alimentos ou de insumos agropecuários
- Comércio atacadista de produtos de higiene pessoal
- Comércio atacadista de produtos de higiene, limpeza e conservação domiciliar

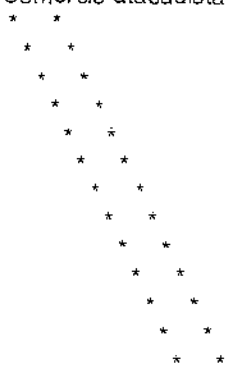

ALVARÁ VÁLIDO APENAS PARA ESCRITÓRIO OU ESCRITÓRIO DE CONTATO. PROIBIDA A UTILIZAÇÃO PARA OUTROS TIPOS DE INSTALAÇÃO.

VÁLIDO ENQUANTO SATISFIZER AS EXIGÊNCIAS DA LEGISLAÇÃO EM VIGOR.

CURITIBA, 06 DE SETEMBRO DE 2016.
DIVISÃO DE ALVARÁ E ATENDIMENTOS

IMPORTANTE :

- A assinatura no alvará de licença expedido por meio eletrônico fica dispensada nos termos do Decreto nº 622/2010. A verificação de sua autenticidade deverá ser confirmada no endereço www.curitiba.pr.gov.br, Serviço para Empresa, Alvara Comercial - Dados.
- É obrigatória a comunicação imediata em caso de encerramento, paralisação, alteração de endereço, de ramo ou qualquer outra alteração, evitando as penalidades previstas na legislação.

VALTER TOGO SAITO
MATRÍCULA: 38877



C71D.E467.520F.477E-0.A0EF.9836.171A.23B2-5

Ministério da Saúde

Agência Nacional
de Vigilância Sanitária
www.anvisa.gov.br

DATAVISA
Autorizações e Cadastro



Institucional Anvisa Divulga Serviços Áreas de Atuação Legislação

DADOS DA EMPRESA

Razão Social DENTAL COFFE - COMÉRCIO DE PRODUTOS ODONTOLÓGICOS LTDA ME		CNPJ 08.849.206/0001-00
Endereço Completo RUA JACAREZINHO, 676 - MERCÊS CEP: 80710150 - CURITIBA/PR		Telefone 41-30767272
Responsável Técnico MARCOS ANDRÉ KALABAIDE VAZ	Responsável Legal CRISTINE FARJALLAH BAZZI	

000326

DADOS DO CADASTRO

Cadastro Nº 2.05.437-0	Data do Cadastro 21/06/2010	Situação ATIVA
Nº de Processo 25351.301019/2010-11		Cadastro 2-Cosmético

Atividades / Classes

ARMAZENAR

- Perfumes
- Produtos de Higiene
- Cosméticos

DISTRIBUIR

- Perfumes
- Produtos de Higiene
- Cosméticos

EXPEDIR

- Perfumes
- Produtos de Higiene
- Cosméticos

[Voltar] [Nova Consulta]

SIA, Trecho 5, Área Especial 57, Bloco B, Térreo Brasília -DF - CEP: 71205-050 - Central de Atendimento Anvisa - 0800 642 9782



DATAVISA
Autorizações e Cadastro



Institucional Anvisa Divulga Serviços Áreas de Atuação Legislação

000328

DADDS DA EMPRESA		
Razão Social DENTAL COFFE - COMÉRCIO DE PRODUTOS ODONTOLÓGICOS LTDA ME	CNPJ 08.849.206/0001-00	
Endereço Completo RUA JACAREZINHO, 676 - MERCÊS CEP: 80710-50 - CURITIBA/PR	Telefone 41-30767272	
Responsável Técnico MARCOS ANDRÉ KALABAIDE VAZ	Responsável Legal CRISTINE FARJALLAH BAZZI	
DADDS DO CADASTRO		
Cadastro Nº 3.04.388-2	Data do Cadastro 21/06/2010	Situação ATIVA
Nº do Processo 25351.304912/2010-16	Cadastro 3-Saneantes	
Atividades / Classes		
ARMAZENAR		
- Saneante Domis.		
DISTRIBUIR		
- Saneante Domis.		
EXPEDIR		
- Saneante Domis.		
		[Voltar] [Nova Consulta]

SIA, Trecho 5, Área Especial 57, Bloco B, Térreo Brasília -DF - CEP: 71205-050 - Central de Atendimento Anvisa - 0800 642 9782





ANEXO

EMPRESA: DENTAL COFFE - COMERCIO DE PRODUTOS DENTOFARMACÊUTICOS LTDA ME
ENDEREÇO: RUA JACARIZINHO, 676
BARRIO: APODECE CEP: 80700-000 - CURITIBA/PR
CNPJ: 06.569.266/0001-00
PROCESSO: 25511.00001/2006-16 - AUTORIZAÇÃO

ATIVIDADE DE CLASSE:
ARMAZENAR, SANFANTE DENTOS
DISTRIBUIR, SANFANTE DENTOS
EMPRESA: SERRAVALLE, SIA WILLYS SENEZ
ENDEREÇO: R. BRASL 1314
**BARRIO: JARDIM BELA VISTA CEP: 13090-000 - FER-
 NANTÉ/SP**
CNPJ: 04.393.136/0001-00
PROCESSO: 25511.00001/2006-09 - AUTORIZAÇÃO

ATIVIDADE DE CLASSE:
DISTRIBUIR, SANFANTE DENTOS
EMPRESA: BERNINI, HILSSORARA
ENDEREÇO: AVENIDA CRUCARA, 116
**BARRIO: CAÇOBORINHA CEP: 89081-000 - ARA-
 GUARI/SC**
CNPJ: 05.048.840/0001-01
PROCESSO: 25511.00001/2006-04 - AUTORIZAÇÃO

ATIVIDADE DE CLASSE:
ARMAZENAR, SANFANTE DENTOS
DISTRIBUIR, SANFANTE DENTOS
EMPRESA: SERRAVALLE, SIA WILLYS SENEZ
ENDEREÇO: RUA LAURENÇO BELLESLI, 1462
**BARRIO: PARQUE INDUSTRIAL MAZZEI CEP: 13090-000 - FER-
 NANTÉ/SP**
CNPJ: 04.393.136/0001-00
PROCESSO: 25511.00001/2006-06 - AUTORIZAÇÃO

ATIVIDADE DE CLASSE:
ARMAZENAR, SANFANTE DENTOS
EMPRESA: SERRAVALLE, SIA WILLYS SENEZ
ENDEREÇO: RUA LAURENÇO BELLESLI, 1462
**BARRIO: PARQUE INDUSTRIAL MAZZEI CEP: 13090-000 - FER-
 NANTÉ/SP**
CNPJ: 04.393.136/0001-00
PROCESSO: 25511.00001/2006-04 - AUTORIZAÇÃO

RESOLUÇÃO DE Nº 2751, DE 17 DE JUNHO DE 2006

O Diretor-Presidente da Agência Nacional de Vigilância Sanitária, no uso das atribuições que lhe conferem o Decreto de publicação de 4 de janeiro de 2004, do Presidente da República e o Decreto Nº 4.171, de 13 de maio de 1999, aprovado pelo Decreto Nº 3.959, de 16 de maio de 1999, tendo em vista o disposto no inciso VIII do art. 1º da Lei Nº 11.111, de 11 de agosto de 2005, aprovado pelo Decreto Nº 6.254, de 11 de agosto de 2005, republicado no DJO de 21 de agosto de 2005,

considerando o disposto no inciso I do art. 41, da Portaria Nº 251, de 2006, resolve:

Art. 1º - Instaurar o Processo de Anulação de Sanção Sanitária de Interditação para Empresas de Comércio de Sanções Dentofarmacêuticas, em conformidade com o texto desta Resolução.

Art. 2º - Esta Resolução entrará em vigor na data de sua publicação.

DIRETOR-GERAL DE VIGILÂNCIA

ANEXO

EMPRESA: OCASIA DIAGNOSTICA LTDA
COMERCIO: QUADRA 516 CEP: 13064-000
**BARRIO: SOGAZINHO CEP: 13064-000 - IRAPUA-
 RA/SP**
CNPJ: 06.253.000/0001-00
PROCESSO: 25511.00001/2006-01
MOTIVO DO INTERFERIMENTO: Pela não cumprimento da exigência nº 87.663/04 de 01/12/2004 de acordo com o artigo 41, IV, e, V, da Resolução RDC Nº 200/05.

**EMPRESA: MASTER PHARMAS BIOTECNOLÓGICA ES-
 TORCADA REPRESENTAÇÃO E VENDAS LTDA**
ENDEREÇO: RUA DO BOM DIA CONJUNTO 10
**BARRIO: VILA OLÍMPIA CEP: 14520-000 - SÃO PAU-
 LISTA/SP**
CNPJ: 09.536.216/0001-02
PROCESSO: 25511.00001/2006-01
MOTIVO DO INTERFERIMENTO: Pela não apresentação da documentação exigida no artigo 1º da Portaria de 20 de maio de 2006, republicado no DJO de 21 de agosto de 2005, aprovado pelo Decreto Nº 6.254, de 11 de agosto de 2005, republicado no DJO de 21 de agosto de 2005.

Este documento pode ser acessado on-line em: www.anvisa.gov.br/legis/resolucao/2006/2751_06.htm

EMPRESA: SERRAVALLE, SIA WILLYS SENEZ
COMERCIO: QUADRA 516 CEP: 13064-000
**BARRIO: SOGAZINHO CEP: 13064-000 - IRAPUA-
 RA/SP**
CNPJ: 06.253.000/0001-00
PROCESSO: 25511.00001/2006-01
MOTIVO DO INTERFERIMENTO: Pela não apresentação da documentação exigida no artigo 1º da Portaria de 20 de maio de 2006, republicado no DJO de 21 de agosto de 2005, aprovado pelo Decreto Nº 6.254, de 11 de agosto de 2005, republicado no DJO de 21 de agosto de 2005.

**EMPRESA: MASTER PHARMAS BIOTECNOLÓGICA ES-
 TORCADA REPRESENTAÇÃO E VENDAS LTDA**
ENDEREÇO: RUA DO BOM DIA CONJUNTO 10
**BARRIO: VILA OLÍMPIA CEP: 14520-000 - SÃO PAU-
 LISTA/SP**
CNPJ: 09.536.216/0001-02
PROCESSO: 25511.00001/2006-01
MOTIVO DO INTERFERIMENTO: Pela não apresentação da documentação exigida no artigo 1º da Portaria de 20 de maio de 2006, republicado no DJO de 21 de agosto de 2005, aprovado pelo Decreto Nº 6.254, de 11 de agosto de 2005, republicado no DJO de 21 de agosto de 2005.

EMPRESA: CHARGOS SIMÕES LTDA
ENDEREÇO: RUA LUÍS AUGUSTO Nº 404
**BARRIO: CALIFORNIA CEP: 26200-1 - NOVA BRUN-
 SIA/RS**
CNPJ: 09.016.200/0001-01
PROCESSO: 25511.00001/2006-07
MOTIVO DO INTERFERIMENTO: Pela não apresentação da documentação exigida no artigo 1º da Portaria de 20 de maio de 2006, republicado no DJO de 21 de agosto de 2005, aprovado pelo Decreto Nº 6.254, de 11 de agosto de 2005, republicado no DJO de 21 de agosto de 2005.

EMPRESA: SERRAVALLE, SIA WILLYS SENEZ
COMERCIO: QUADRA 516 CEP: 13064-000
**BARRIO: SOGAZINHO CEP: 13064-000 - IRAPUA-
 RA/SP**
CNPJ: 06.253.000/0001-00
PROCESSO: 25511.00001/2006-01
MOTIVO DO INTERFERIMENTO: Pela não apresentação da documentação exigida no artigo 1º da Portaria de 20 de maio de 2006, republicado no DJO de 21 de agosto de 2005, aprovado pelo Decreto Nº 6.254, de 11 de agosto de 2005, republicado no DJO de 21 de agosto de 2005.

RESOLUÇÃO DE Nº 2752, DE 17 DE JUNHO DE 2006

O Diretor-Presidente da Agência Nacional de Vigilância Sanitária, no uso das atribuições que lhe conferem o Decreto de publicação de 4 de janeiro de 2004, do Presidente da República e o Decreto Nº 4.171, de 13 de maio de 1999, aprovado pelo Decreto Nº 3.959, de 16 de maio de 1999, tendo em vista o disposto no inciso VIII do art. 1º da Lei Nº 11.111, de 11 de agosto de 2005, aprovado pelo Decreto Nº 6.254, de 11 de agosto de 2005, republicado no DJO de 21 de agosto de 2005,

considerando o disposto no inciso I do art. 41, da Portaria Nº 251, de 2006, resolve:

Art. 1º - Instaurar o Processo de Anulação de Sanção Sanitária de Interditação para Empresas de Comércio de Sanções Dentofarmacêuticas, em conformidade com o texto desta Resolução.

Art. 2º - Esta Resolução entrará em vigor na data de sua publicação.

DIRETOR-GERAL DE VIGILÂNCIA

ANEXO

EMPRESA: INDUSTRIA E COMERCIO DE COSMÉTICOS KELLER LTDA
ENDEREÇO: RUA FÁBIO GALDINO Nº 44
**BARRIO: SERRAVALLE CEP: 13064-000 - IRAPUA-
 RA/SP**
CNPJ: 06.001.000/0001-00
PROCESSO: 25500.00001/2006-01
MOTIVO DO INTERFERIMENTO: Pela não apresentação da documentação exigida no artigo 1º da Portaria de 20 de maio de 2006, republicado no DJO de 21 de agosto de 2005, aprovado pelo Decreto Nº 6.254, de 11 de agosto de 2005, republicado no DJO de 21 de agosto de 2005.

EMPRESA: INDUSTRIA E COMERCIO DE COSMÉTICOS KELLER LTDA
ENDEREÇO: RUA FÁBIO GALDINO Nº 44
**BARRIO: SERRAVALLE CEP: 13064-000 - IRAPUA-
 RA/SP**
CNPJ: 06.001.000/0001-00
PROCESSO: 25500.00001/2006-01
MOTIVO DO INTERFERIMENTO: Pela não apresentação da documentação exigida no artigo 1º da Portaria de 20 de maio de 2006, republicado no DJO de 21 de agosto de 2005, aprovado pelo Decreto Nº 6.254, de 11 de agosto de 2005, republicado no DJO de 21 de agosto de 2005.

RESOLUÇÃO DE Nº 2753, DE 17 DE JUNHO DE 2006

O Diretor-Presidente da Agência Nacional de Vigilância Sanitária, no uso das atribuições que lhe conferem o Decreto de publicação de 4 de janeiro de 2004, do Presidente da República e o Decreto Nº 4.171, de 13 de maio de 1999, aprovado pelo Decreto Nº 3.959, de 16 de maio de 1999, tendo em vista o disposto no inciso VIII do art. 1º da Lei Nº 11.111, de 11 de agosto de 2005, aprovado pelo Decreto Nº 6.254, de 11 de agosto de 2005, republicado no DJO de 21 de agosto de 2005,

considerando o disposto no inciso I do art. 41, da Portaria Nº 251, de 2006, resolve:

Art. 1º - Instaurar o Processo de Anulação de Sanção Sanitária de Interditação para Empresas de Comércio de Sanções Dentofarmacêuticas, em conformidade com o texto desta Resolução.

Art. 2º - Esta Resolução entrará em vigor na data de sua publicação.

DIRETOR-GERAL DE VIGILÂNCIA

EMPRESA: SERRAVALLE, SIA WILLYS SENEZ
COMERCIO: QUADRA 516 CEP: 13064-000
**BARRIO: SOGAZINHO CEP: 13064-000 - IRAPUA-
 RA/SP**
CNPJ: 06.253.000/0001-00
PROCESSO: 25511.00001/2006-01
MOTIVO DO INTERFERIMENTO: Pela não apresentação da documentação exigida no artigo 1º da Portaria de 20 de maio de 2006, republicado no DJO de 21 de agosto de 2005, aprovado pelo Decreto Nº 6.254, de 11 de agosto de 2005, republicado no DJO de 21 de agosto de 2005.

EMPRESA: SERRAVALLE, SIA WILLYS SENEZ
COMERCIO: QUADRA 516 CEP: 13064-000
**BARRIO: SOGAZINHO CEP: 13064-000 - IRAPUA-
 RA/SP**
CNPJ: 06.253.000/0001-00
PROCESSO: 25511.00001/2006-01
MOTIVO DO INTERFERIMENTO: Pela não apresentação da documentação exigida no artigo 1º da Portaria de 20 de maio de 2006, republicado no DJO de 21 de agosto de 2005, aprovado pelo Decreto Nº 6.254, de 11 de agosto de 2005, republicado no DJO de 21 de agosto de 2005.

EMPRESA: SERRAVALLE, SIA WILLYS SENEZ
COMERCIO: QUADRA 516 CEP: 13064-000
**BARRIO: SOGAZINHO CEP: 13064-000 - IRAPUA-
 RA/SP**
CNPJ: 06.253.000/0001-00
PROCESSO: 25511.00001/2006-01
MOTIVO DO INTERFERIMENTO: Pela não apresentação da documentação exigida no artigo 1º da Portaria de 20 de maio de 2006, republicado no DJO de 21 de agosto de 2005, aprovado pelo Decreto Nº 6.254, de 11 de agosto de 2005, republicado no DJO de 21 de agosto de 2005.

RESOLUÇÃO DE Nº 2754, DE 17 DE JUNHO DE 2006

O Diretor-Presidente da Agência Nacional de Vigilância Sanitária, no uso das atribuições que lhe conferem o Decreto de publicação de 4 de janeiro de 2004, do Presidente da República e o Decreto Nº 4.171, de 13 de maio de 1999, aprovado pelo Decreto Nº 3.959, de 16 de maio de 1999, tendo em vista o disposto no inciso VIII do art. 1º da Lei Nº 11.111, de 11 de agosto de 2005, aprovado pelo Decreto Nº 6.254, de 11 de agosto de 2005, republicado no DJO de 21 de agosto de 2005,

considerando o disposto no inciso I do art. 41, da Portaria Nº 251, de 2006, resolve:

Art. 1º - Instaurar o Processo de Anulação de Sanção Sanitária de Interditação para Empresas de Comércio de Sanções Dentofarmacêuticas, em conformidade com o texto desta Resolução.

Art. 2º - Esta Resolução entrará em vigor na data de sua publicação.

DIRETOR-GERAL DE VIGILÂNCIA

ANEXO

EMPRESA: SERRAVALLE, SIA WILLYS SENEZ
COMERCIO: QUADRA 516 CEP: 13064-000
**BARRIO: SOGAZINHO CEP: 13064-000 - IRAPUA-
 RA/SP**
CNPJ: 06.253.000/0001-00
PROCESSO: 25511.00001/2006-01
MOTIVO DO INTERFERIMENTO: Pela não apresentação da documentação exigida no artigo 1º da Portaria de 20 de maio de 2006, republicado no DJO de 21 de agosto de 2005, aprovado pelo Decreto Nº 6.254, de 11 de agosto de 2005, republicado no DJO de 21 de agosto de 2005.

EMPRESA: SERRAVALLE, SIA WILLYS SENEZ
COMERCIO: QUADRA 516 CEP: 13064-000
**BARRIO: SOGAZINHO CEP: 13064-000 - IRAPUA-
 RA/SP**
CNPJ: 06.253.000/0001-00
PROCESSO: 25511.00001/2006-01
MOTIVO DO INTERFERIMENTO: Pela não apresentação da documentação exigida no artigo 1º da Portaria de 20 de maio de 2006, republicado no DJO de 21 de agosto de 2005, aprovado pelo Decreto Nº 6.254, de 11 de agosto de 2005, republicado no DJO de 21 de agosto de 2005.

RESOLUÇÃO DE Nº 2755, DE 17 DE JUNHO DE 2006

O Diretor-Presidente da Agência Nacional de Vigilância Sanitária, no uso das atribuições que lhe conferem o Decreto de publicação de 4 de janeiro de 2004, do Presidente da República e o Decreto Nº 4.171, de 13 de maio de 1999, aprovado pelo Decreto Nº 3.959, de 16 de maio de 1999, tendo em vista o disposto no inciso VIII do art. 1º da Lei Nº 11.111, de 11 de agosto de 2005, aprovado pelo Decreto Nº 6.254, de 11 de agosto de 2005, republicado no DJO de 21 de agosto de 2005,

considerando o disposto no inciso I do art. 41, da Portaria Nº 251, de 2006, resolve:

Art. 1º - Instaurar o Processo de Anulação de Sanção Sanitária de Interditação para Empresas de Comércio de Sanções Dentofarmacêuticas, em conformidade com o texto desta Resolução.

Art. 2º - Esta Resolução entrará em vigor na data de sua publicação.

DIRETOR-GERAL DE VIGILÂNCIA



Agência Nacional
de Vigilância Sanitária
www.anvisa.gov.br

DATAVISA Autorizações e Cadastro



Institucional Anvisa Divulga Serviços Áreas de Atuação Legislação

DADOS DA EMPRESA		
Razão Social DENTAL COFFE - COMÉRCIO DE PRODUTOS ODONTOLÓGICOS LTDA ME	CNPJ 08.849.206/0001-00	000330
Endereço Completo RUA JACAREZINHO, 676 - MERCÊS CEP: 80710-150 - CURITIBA/PR	Telefone 41-30767272	
Responsável Técnico MARCOS ANDRÉ KALABAIDE VAZ	Responsável Legal CRISTINE FARJALLAH BAZZI	
DADOS DO CADASTRO		
Cadastro Nº 8.07.195-5 (KL087LY54H9W)	Data do Cadastro 22/02/2011	Situação ATIVA
Nº do Processo 25023.023984/2008-73	Cadastro 8-Produtos para Saúde (Correlatos)	
Atividades / Classes		
ARMAZENAR		
- Correlatos		
DISTRIBUIR		
- Correlatos		
EXPEDIR		
- Correlatos		
[Voltar] [Nova Consulta]		

SIA, Trecho 5, Área Especial 57, Bloco B, Térrea Brasília -DF - CEP: 71205-050 - Central de Atendimento Anvisa - 0800 642 9782

Copyright © ANVISA. Todos os direitos reservados.

000331



EMPALAR, SANEANTE DOMIS, EXPEDIR, SANEANTE DOMIS, FABRICAR, SANEANTE DOMIS, EMPRESA, MEDICAMENTOS DISTRIBUIDORA DE PRODUTOS HOSPITALARES LTDA, ENDEREÇO: AV. DR. MAURO LINDENBERG MONTEIRO, Nº 153, BALIAO 17, BAIRRO: JARDIM SANTA FÉ CEP: 10278-010 - CATEGORIA SP, PROCESSO: 2535147976/2010-01 AUTORIZAÇÃO: 3.004273

ATIVIDADE/CLASSE: ARMAZENAR, SANEANTE DOMIS, EXPEDIR, SANEANTE DOMIS, IMPORTAR, SANEANTE DOMIS, TRANSPORTAR, SANEANTE DOMIS.

RESOLUÇÃO Nº 717, DE 18 DE FEVEREIRO DE 2011

O Diretor da Diretoria Colegiada da Agência Nacional de Vigilância Sanitária, no uso das atribuições que lhe confiere o Decreto de nomenclatura de 25 de agosto de 2010, do Presidente da República, o inciso VIII do art. 15, o inciso I e o § 1º do art. 25 do Regulamento Interno da ANVISA aprovado nos termos do Anexo I do Portaria nº 754, de 11 de agosto de 2010, republicada no DDU de 21 de agosto de 2010, e a Portaria nº 29 da ANVISA, de 11 de janeiro de 2011, considerando o disposto no inciso I do art. 41, da Portaria nº 154, de 2009, resolve:

Art. 1º Conceder Autorização de Funcionamento para Empresas de Vigilância Sanitária, constantes no Anexo desta Resolução.

Art. 2º Esta Resolução entra em vigor na data de sua publicação.

JOSÉ AGENOR ALVARES DA SILVA

ANEXO

EMPRESA: IMPRETTANA DISTRIBUIDORA DE FARMACÊUTICOS LIMITADA, ENDEREÇO: RUA JOSÉ ROSSI Nº 40, BAIRRO: DISTRITO INDUSTRIAL TANCRÉDIO NEVES CEP: 13066-000 - SÃO JOSÉ DO RIO PRETO-SP, CNPJ: 11.851778/0001-04, PROCESSO: 2535105138/2010-02 AUTORIZAÇÃO: 2.057413

ATIVIDADE/CLASSE: ARMAZENAR, COSMÉTICOS/PERFUMES/PRODUTOS DE HIGIENE, DISTRIBUIR, COSMÉTICOS/PERFUMES/PRODUTOS DE HIGIENE, EXPEDIR, COSMÉTICOS/PERFUMES/PRODUTOS DE HIGIENE, EMPRESA: TRANSPORTADORA RUERTEN LTDA, ENDEREÇO: RODOV. GO. CAR. Nº 2101, SALA 02, BAIRRO: SÃO JERÔNIMO CEP: 88400-000 - BRAÇO DO NOROESTE, CNPJ: 11.090.183/0001-13, PROCESSO: 2535101602/2010-03 AUTORIZAÇÃO: 2.057343

ATIVIDADE/CLASSE: TRANSPORTAR, COSMÉTICOS/PERFUMES/PRODUTOS DE HIGIENE, EMPRESA: DENVAL IGUASSU PRODUTOS ODONTOLÓGICOS LTDA, ENDEREÇO: RUA MAJOR ALCYNO DE CASTRO, 1187 - sala 01, BAIRRO: JARDIM IGUAÇU CEP: 85852-000 - FOZ DE IGUAÇU-PR, CNPJ: 11.771.122/0001-06, PROCESSO: 2535103090/2010-04 AUTORIZAÇÃO: 2.057403

ATIVIDADE/CLASSE: ARMAZENAR, COSMÉTICOS/PERFUMES/PRODUTOS DE HIGIENE, DISTRIBUIR, COSMÉTICOS/PERFUMES/PRODUTOS DE HIGIENE, EXPEDIR, COSMÉTICOS/PERFUMES/PRODUTOS DE HIGIENE

RESOLUÇÃO Nº 718, DE 18 DE FEVEREIRO DE 2011

O Diretor da Diretoria Colegiada da Agência Nacional de Vigilância Sanitária, no uso das atribuições que lhe confiere o Decreto de nomenclatura de 25 de agosto de 2010, do Presidente da República, o inciso VIII do art. 15, o inciso I e o § 1º do art. 25 do Regulamento Interno da ANVISA aprovado nos termos do Anexo I do Portaria nº 754, de 11 de agosto de 2010, republicada no DDU de 21 de agosto de 2010, e a Portaria nº 29 da ANVISA, de 11 de janeiro de 2011, considerando o disposto no inciso I do art. 41, da Portaria nº 154, de 2009, resolve:

Art. 1º Conceder Autorização de Funcionamento para Empresas de Produtos para a Saúde, constantes no Anexo desta Resolução.

Art. 2º Esta Resolução entra em vigor na data de sua publicação.

RUBO AGENOR ALVARES DA SILVA

ANEXO

EMPRESA: KAPOA SA - transporte e logística, ENDEREÇO: rua mata megalha, 256, BAIRRO: vila são rafael CEP: 07653-122 - GUARULHOS-SP, CNPJ: 06.225.625/0001-40, PROCESSO: 2535137462/2010-07, AUTORIZAÇÃO: K2010036911871802300291

Este documento pode ser consultado em qualquer dia útil, no endereço eletrônico <http://www.gov.br/anvisa/portal>, pelo código 15812011022200128

ATIVIDADE/CLASSE: TRANSPORTAR, CORRELATOS, EMPRESA: Biofarm Indústria E Comércio De Produtos Medicinais E Cosméticos Ltda ME, ENDEREÇO: Avenida Elias Club, 140, BAIRRO: Jardim São Mateus CEP: 1.9074-000 - PINHEIROS, CNPJ: 06.760.270/0001-20, PROCESSO: 2535104550/2010-11, AUTORIZAÇÃO: 2535104550/2010-11

ATIVIDADE/CLASSE: ARMAZENAR, CORRELATOS, DISTRIBUIR, CORRELATOS, EMPALAR, CORRELATOS, EXPEDIR, CORRELATOS, FARMACIA, CORRELATOS, FARMACIA, CORRELATOS, FARMACIA, CORRELATOS, EMPRESA: DENVAL IGUASSU PRODUTOS ODONTOLÓGICOS LTDA, ENDEREÇO: RUA MAJOR ALCYNO DE CASTRO, 1187 - sala 01, BAIRRO: JARDIM IGUAÇU CEP: 85852-000 - FOZ DE IGUAÇU-PR, CNPJ: 11.771.122/0001-06, PROCESSO: 2535103090/2010-04, AUTORIZAÇÃO: 2535103090/2010-04

ATIVIDADE/CLASSE: DISTRIBUIR, CORRELATOS, EMPRESA: UN DISC - materiais e soluções de produtos hospitalares, ENDEREÇO: Rua Osório, Velozes 680, BAIRRO: Lameiras CEP: 13066-000 - CATIBAS-SP, CNPJ: 10.232.327/0001-31, PROCESSO: 2535107562/2010-03, AUTORIZAÇÃO: 2535107562/2010-03

ATIVIDADE/CLASSE: ARMAZENAR, CORRELATOS, DISTRIBUIR, CORRELATOS, EMPALAR, CORRELATOS, EXPEDIR, CORRELATOS, FARMACIA, CORRELATOS, FARMACIA, CORRELATOS, FARMACIA, CORRELATOS, EMPRESA: DISTRIBUIDORA DE PRODUTOS FARMACÊUTICOS E HOSPITALARES LTDA, ENDEREÇO: Rua Amazonas, 521, BAIRRO: CENTRO CEP: 04240-000 - SÃO CAETANO DO SUL-SP, CNPJ: 14.048.000/0001-01, PROCESSO: 2535101232/2010-01, AUTORIZAÇÃO: 2535101232/2010-01

ATIVIDADE/CLASSE: DISTRIBUIR, CORRELATOS, EMPRESA: HOSPROF - DISTRIBUIDORA DE PRODUTOS FARMACÊUTICOS E HOSPITALARES LTDA, ENDEREÇO: Rua Américo de Oliveira, n. 1500, BAIRRO: Alameda Paul CEP: 80962-000 - SÃO JOSÉ DOS CAMPOS-PR, CNPJ: 80.857.840/0001-00, PROCESSO: 2535106773/2010-04, AUTORIZAÇÃO: 2535106773/2010-04

ATIVIDADE/CLASSE: ARMAZENAR, CORRELATOS, DISTRIBUIR, CORRELATOS, EXPEDIR, CORRELATOS, EMPRESA: DENVAL IGUASSU PRODUTOS ODONTOLÓGICOS LTDA ME, ENDEREÇO: RUA JACARÉZINHO, 570, BAIRRO: MERCEDES CEP: 10710-000 - CUNATUBA-PR, CNPJ: 06.849.296/0001-09, PROCESSO: 2501021364/2008-71, AUTORIZAÇÃO: 2501021364/2008-71

ATIVIDADE/CLASSE: DISTRIBUIR, CORRELATOS, EMPRESA: AGAP REPRESENTAÇÃO COMERCIAL, IMPORTAÇÃO E IMPORTAÇÃO LTDA, ENDEREÇO: SETOR DE ALTA RENDA VILA GUARANI Nº 50, BAIRRO: ASA SUL CEP: 74075-000 - BRASÍLIA-DF, CNPJ: 10.932.644/0001-71, PROCESSO: 2535109771/2010-09, AUTORIZAÇÃO: 2535109771/2010-09

ATIVIDADE/CLASSE: ARMAZENAR, CORRELATOS, DISTRIBUIR, CORRELATOS, EXPEDIR, CORRELATOS, IMPORTAR, CORRELATOS, EMPRESA: Kapa Registo Sarell - ME, ENDEREÇO: Rua João Maria, Paredes 128, BAIRRO: RIBEIRÃO NEGRE CEP: 18080-041 - SOROCABA-SP, CNPJ: 06.199.856/0001-09, PROCESSO: 2535107688/2010-01, AUTORIZAÇÃO: 2535107688/2010-01

ATIVIDADE/CLASSE: ARMAZENAR, CORRELATOS, EXPEDIR, CORRELATOS, EMPRESA: BRASILEIRA DISTRIBUIDORA DE PRODUTOS PARA SAUDE LTDA

ENDEREÇO: AV. MAURO GILBERTO Nº 153, BAIRRO: ARAÇES CEP: 70060-000 - CUIABÁ-MT, CNPJ: 07.441.071/0001-01, PROCESSO: 2535106427/2010-09, AUTORIZAÇÃO: 2535106427/2010-09

ATIVIDADE/CLASSE: ARMAZENAR, CORRELATOS, DISTRIBUIR, CORRELATOS, EXPEDIR, CORRELATOS

RESOLUÇÃO Nº 719, DE 18 DE FEVEREIRO DE 2011

O Diretor da Diretoria Colegiada da Agência Nacional de Vigilância Sanitária, no uso das atribuições que lhe confiere o Decreto de nomenclatura de 25 de agosto de 2010, do Presidente da República, o inciso VIII do art. 15, o inciso I e o § 1º do art. 25 do Regulamento Interno da ANVISA aprovado nos termos do Anexo I do Portaria nº 754, de 11 de agosto de 2010, republicada no DDU de 21 de agosto de 2010, e a Portaria nº 29 da ANVISA, de 11 de janeiro de 2011, considerando o disposto no inciso I do art. 41, da Portaria nº 154, de 2009, resolve:

Art. 1º Conceder Autorização de Funcionamento para Empresas de Saneantes, constantes no Anexo desta Resolução.

Art. 2º Esta Resolução entra em vigor na data de sua publicação.

JOSÉ AGENOR ALVARES DA SILVA

ANEXO

EMPRESA: TRANSPORTADORA KHERTEN LTDA, ENDEREÇO: RUA Nº 318 Nº 201, SALA 02, BAIRRO: SÃO JERÔNIMO CEP: 88500-000 - BRAÇO DO NOROESTE, CNPJ: 11.298.288/0001-44, PROCESSO: 2535100149/2010-01 AUTORIZAÇÃO: 3.006601

ATIVIDADE/CLASSE: TRANSPORTAR, SANEANTE DOMIS, EMPRESA: A.A. DE N. WAINBERG, ENDEREÇO: AV. LAMARCO DE SOUZA, 211, BAIRRO: PANDALÁRIA CEP: 84640-000 - PARANÁ, CNPJ: 04.158.698/0001-05, PROCESSO: 2535101077/2010-01 AUTORIZAÇÃO: 2535101077/2010-01

ATIVIDADE/CLASSE: ARMAZENAR, SANEANTE DOMIS, DISTRIBUIR, SANEANTE DOMIS, EXPEDIR, SANEANTE DOMIS, EMPRESA: Bateria Bateria Bateria, ENDEREÇO: Rua Manoel dos Passos, 100, BAIRRO: Zona Rural CEP: 61600-000 - ESPERANTINA-PI, CNPJ: 04.143.243/0001-14, PROCESSO: 2535109470/2010-74 AUTORIZAÇÃO: 2535109470/2010-74

ATIVIDADE/CLASSE: FABRICAR, SANEANTE DOMIS, DISTRIBUIR, BRASIL DISTRIBUIDORA DE PRODUTOS PARA SAUDE LTDA, ENDEREÇO: AV. MAURO GILBERTO Nº 153, BAIRRO: ARAÇES CEP: 70060-000 - CUIABÁ-MT, CNPJ: 07.441.071/0001-01, PROCESSO: 2535106427/2010-09 AUTORIZAÇÃO: 2535106427/2010-09

ATIVIDADE/CLASSE: ARMAZENAR, SANEANTE DOMIS, DISTRIBUIR, SANEANTE DOMIS, EXPEDIR, SANEANTE DOMIS

RESOLUÇÃO Nº 720, DE 18 DE FEVEREIRO DE 2011

O Diretor da Diretoria Colegiada da Agência Nacional de Vigilância Sanitária, no uso das atribuições que lhe confiere o Decreto de nomenclatura de 25 de agosto de 2010, do Presidente da República, o inciso VIII do art. 15, o inciso I e o § 1º do art. 25 do Regulamento Interno da ANVISA aprovado nos termos do Anexo I do Portaria nº 754, de 11 de agosto de 2010, republicada no DDU de 21 de agosto de 2010, e a Portaria nº 29 da ANVISA, de 11 de janeiro de 2011, considerando o disposto no inciso I do art. 41, da Portaria nº 154, de 2009, resolve:

Art. 1º Conceder Autorização de Funcionamento para Empresas de Produtos para a Saúde, constantes no Anexo desta Resolução.

Art. 2º Esta Resolução entra em vigor na data de sua publicação.

JOSÉ AGENOR ALVARES DA SILVA

ANEXO

EMPRESA: CARVALHO FRANCO & CIA LTDA, ENDEREÇO: RUA CAMARÁ Nº 315, SALA 02, BAIRRO: CENTRO CEP: 06400-000 - CAJALGUA - SP, CNPJ: 06.597.566/0001-02, PROCESSO: 2535104148/2010-05, AUTORIZAÇÃO: 2535104148/2010-05

Na interpretação da Legislação Sanitária, esta Resolução aplica-se a empresas que operam em atividades relacionadas a comercialização de produtos para a saúde, desde que não estejam inscritas no CNPJ de comércio exterior.



**MÓVEIS E EQUIPAMENTOS
HOSPITALARES
PROPOSTA**

Ad município de Cruz Machado Paraná

000332

Ref.: PREGÃO ELETRONICO Nº40/2017 PROCESSO Nº.74/2017

Item	Quant.	Descrição	Marca	Valor Unitário	Valor Total
141	10	CAMA HOSPITALAR COM REGULAGEM DE ALTURA MANUAL, ESTRUTURA EM TUBOS RETANGULARES DE AÇO CARBONO DE 30X50X1,5MM, LEITO EM CHAPA DE AÇO CARBONO DE 1,5MM DOBRADA COM REFORÇOS EM TUBOS DE 20X30X1,2MM, CABECEIRAS RETIRÁVEIS EM ABS BRANCO COM OPÇÕES DE CORES DE ACABAMENTO, GRADES ACOPLAM-SE ABAIXO DO LEITO AO BAIXO PARA FACILITAR A SAÍDA DO PACIENTE, ACIONAMENTOS FEITOS ATRAVÉS DE TRÊS MANIVELAS, MOVIMENTOS FOWLER, SEMI-FOWLER, FLEXÃO DE PERNAS, SENTADO, CARDÍACO E ELEVAÇÃO DO LEITO, ACABAMENTO EM PINTURA ELETROSTÁTICA A PÓ COM SISTEMA DE TRATAMENTO ANTIFERRUGINOSO, GERANDO GRANDE RESISTÊNCIA A ESFORÇOS MECÂNICOS E CDRRDSIVOS, RODIZIOS DE 4" DECORATIVOS COM RODAGEM DÚPLA, SENDO DOIS COM FREIO E DOIS SEM FREIO EM DIAGONAL, CAPACIDADE MÁXIMA 150 KG, DIMENSÕES: ALTURA MÍNIMA 470MM, ALTURA MÁXIMA: 710MM, LARGURA ÚTIL: 900MM, LARGURA TOTAL: 950MM, COMPRIMENTO ÚTIL: 1900MM, CDMPRIMENTO TOTAL: 2000MM.	CHS 124	R\$ 2.300,00	R\$23.000,00
TOTAL TOTAL			R\$ 23.000,00 (VINTE TRES MIL REAIS)		

- Validade da Proposta: 60 (sessenta) dias;
- Prazo de entrega: conforme Edital.

Maringá, 24 de Março de 2017.

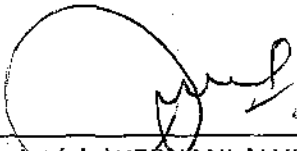
(Proprietário) HERNANI ALVES DA SILVA
Rg. nº: 1.968.636-1
CPF/MF 437.203.409-10

05.127.739/0001-82
CHS - IND. E COM. DE MÓVEIS
HOSPITALARES LTDA. - ME
RUA JOSÉ EUSTÁTIOS KOTSIFAS, 173
JARDIM IVMAR - CEP 87065-260
MARINGÁ - PR

CHS Indústria e Comércio de Móveis Hospitalares Ltda.
CNPJ 05.127.739/0001-82 IE 902.62743-00
Rua José Eustátios Kotsifas, 173 - Jardim Ivemar
CEP 87065-260 - Maringá - PR
Tel/fax: 44-3266-1064/3031-1064
www.chsmoveishospitalares.com.br

CONSULTA PRODUTO CORRELATO

Institucional | Anvisa Divulga | Serviços | Áreas de Atuação | Legislação

Detalhe do Produto: **CAMA HOSPITALAR CHS**

000333

Nome da Empresa:	CHS INDÚSTRIA E COMÉRCIO DE MÓVEIS HOSPITALARES LTDA - ME		
CNPJ:	05.127.739/0001-82	Autorização:	8104741
Produto:	CAMA HOSPITALAR CHS		
Modelo Produto Médico:	Cama berço luxo CHS 121 Cama berço semi-luxo CHS 122 Cama berço simples CHS 123 Cama fawler adulto luxo CHS 125 Cama fawler adulto semi - luxo, CHS 126 Cama fawler adulto semi-luxo CHS 130 Cama fawler adulto simples CHS 127 Cama fawler de UTI CHS 124 Cama fawler pediátrica luxo CHS 128 Cama hospitalar luxo CHS 129 Cama hospitalar simples CHS 131		
Nome Técnico:	Cama Hospitalar		
Registro:	81047410001		
Processo:	25351.504430/2014-61		
Origem do Produto	FABRICANTE : CHS INDÚSTRIA E COMÉRCIO DE MÓVEIS HOSPITALARES LTDA - ME - BRASIL DISTRIBUIDOR : CHS INDÚSTRIA E COMÉRCIO DE MÓVEIS HOSPITALARES LTDA - ME - BRASIL		
Classificação de Risco:	I - BAIXO RISCO		
Vencimento do Registro:	VIGENTE		
			<< VOLTAR

CHS - INDÚSTRIA E COMÉRCIO DE MÓVEIS HOSPITALARES LTDA - ME
CNPJ - 05.127.739/0001-82
PRIMEIRA ALTERAÇÃO E CONSOLIDAÇÃO DE CONTRATO SOCIAL

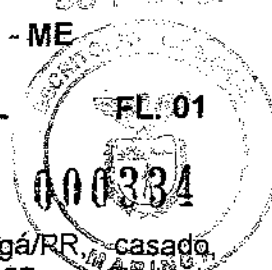

FRANCISCO ALVES DA SILVA FILHO, brasileiro, natural de Maringá/RR, casado, comerciante, residente e domiciliado na Rua Bragança nº 530, Apto 605, Zona 07, na cidade de Maringá Estado do Paraná, CEP: 87020-220, portador da Cédula de Identidade RG sob nº 3.500.837-3 SSP/PR e inscrito no CPF sob nº 468.635.599-00 e **CLAUDELLY RUIZ ROSSI DA SILVA**, brasileira, natural de Maringá/PR, casada, comerciante, residente e domiciliada na Rua Bragança nº 530, Apto 605, Zona 07, na cidade de Maringá Estado do Paraná, CEP: 87020-220, portadora da Cédula de Identidade RG sob nº 8.233.738-5 SSP/PR e inscrita no CPF sob nº 029.130.679-99, únicos sócios da sociedade limitada que gira sob o nome empresarial de **CHS - INDÚSTRIA E COMÉRCIO DE MÓVEIS HOSPITALARES LTDA-ME**, com sede e foro na Rua José Eustátios Kotsifas nº 173, Parque Ivemar, na cidade de Maringá Estado do Paraná, CEP: 87065-260, conforme Contrato Social arquivado na JCP sob nº 412.04822584 em 20/06/2002, resolvem por este instrumento alterar seu contrato primitivo e demais alterações de acordo com as cláusulas seguintes:

CLAUSULA PRIMEIRA

Retira-se da sociedade os sócios **FRANCISCO ALVES DA SILVA FILHO** e **CLAUDELLY RUIZ ROSSI DA SILVA**, que sede e transfere na sua totalidade de quotas aos novos sócios, **HERNANI ALVES DA SILVA**, brasileiro, natural de Maringá/PR, casado sob o regime de comunhão parcial de bens, comerciante, residente e domiciliado a Rua Santa Joaquina de Vandrana nº 1780, Zona 05, na Cidade de Maringá Estado do Paraná, CEP: 85015-150, portador da Cédula de Identidade RG sob nº 1.968.636 e inscrito no CPF sob nº 437.203.409-10 e **MÁRIA LUCINETE SIFUENTES DA SILVA**, brasileira, casada sob regime de comunhão parcial de bens, natural de Cianorte/PR, nascido em 02/11/1961, comerciante residente e domiciliado a Rua Saint Hilare nº 800, Zona 05, na Cidade de Maringá Estado do Paraná, CEP: 87015-160, portador da Cédula de Identidade RG sob nº 3.086.602-9 SSP/PR e inscrito CPF sob nº 517.498.749-20.

CLAUSULA SEGUNDA

Após a entrada dos novos sócios o Capital Social fica assim dividido:

SÓCIOS	%	QUOTAS	CAPITAL
HERNANI ALVES DA SILVA	90.00	27.000	R\$ 27.000,00
MARIA LUCINETI SIFUENTES DA SILVA	10.00	3.000	R\$ 3.000,00
TOTAL.....	100.00	30.000	R\$ 30.000,00

CLAUSULA TERCEIRA

A sociedade que era regida pela lei nº 8.934/94 e decreto nº 3.708/19, passa a ser regida pela lei das sociedades empresarias de nº 10.406/02 (Código Civil), e como lei supletiva nº 6.404/76 (lei das sociedades anônimas).

CLAUSULA QUARTA

A vista da modificação ora ajustada e em consonância com o que determina o art. 2.031 da lei nº 10.406/2002, os sócios **RESOLVEM**, por este instrumento, atualizar e consolidar o Contrato Social, tomando assim, sem efeito, a partir desta data, as cláusulas contidas no contrato primitivo que, adequado às disposições da referida lei nº 10.406/2002 aplicáveis a este tipo societário, passa a ter a seguinte redação:

 Cartório Água Boa

CONSOLIDAÇÃO DE CDNTRATO SOCIAL VIDE VERSO

CLAUSULA PRIMEIRA

A sociedade gira sob o nome empresarial de **CHS - INDÚSTRIA E COMÉRCIO DE MÓVEIS HOSPITALARES LTDA-ME**, com sede e foro na Rua José Eustátios Kotsifas nº 173, Parque Ivemar, na cidade de Maringá Estado do Paraná, CEP: 87065-260.

(Handwritten signatures of the parties involved in the contract)

CHS - INDÚSTRIA E COMÉRCIO DE MÓVEIS HOSPITALARES LTDA-ME

CNPJ.- 05.127.739/0001- 82

PRIMEIRA ALTERAÇÃO E CONSOLIDAÇÃO DE CONTRATO SOCIAL FL. 02

CLAUSULA SEGUNDA

O capital social é de R\$ 30.000,00 (trinta mil reais), divididos em 30.000 (trinta mil) quotas de valor nominal de R\$ 1,00 (um real) cada uma, integralizadas, neste ato em moeda corrente do país, pelos sócios:

SÓCIOS	%	QUOTAS	CAPITAL
HERNANI ALVES DA SILVA	90.00	27.000	R\$ 27.000,00
MARIA LUCINETI DA SIFUENTES DA SILVA	10.00	3.000	R\$ 3.000,00
TOTAL.....	100.00	30.000	R\$ 30.000,00

CLAUSULA TERCEIRA

O objeto da sociedade é COMÉRCIO VAREJISTA E INDÚSTRIA DE MÓVEIS E EQUIPAMENTOS HOSPITALARES, CONSERTOS E MANUTENÇÃO DE MÓVEIS E EQUIPAMENTOS HOSPITALARES.

CLAUSULA QUARTA

A sociedade iniciou suas atividades em 01 de julho de 2002, e seu prazo de duração é indeterminado.

CLAUSULA QUINTA

As quotas são indivisíveis e não poderão ser cedidas ou transferidas a terceiros sem o consentimento do outro sócio, a quem fica assegurado, em igualdade de condições e preço, o direito de preferência para a sua aquisição, no prazo de 60 (sessenta) dias.

CLAUSULA SEXTA

O administrador declara, sob as penas da Lei, de que não esta impedido de exercer a administração da sociedade, por lei especial ou em virtude de condenação criminal, ou por se encontrar sob os efeitos dela, a pena que vede, ainda que temporariamente, o acesso a cargos públicos, ou por crime falimentar, de prevaricação, peita ou suborno, concussão, peculato, ou contra a economia popular, contra o sistema financeiro nacional, contra as normas de defesa da concorrência, contra as relações de consumo, fé publica, ou a propriedade.

CLAUSULA SÉTIMA

A administração da sociedade caberá ao sócio **HERNANI ALVES DA SILVA**, vedado, no entanto, o uso do nome empresarial em negócios estranhos ao interesse social ou assumir obrigações seja em favor de qualquer quotista ou de terceiros, facultada retirada mensal, cujo valor não ultrapasse o limite fixado pela legislação do imposto de renda.

CLAUSULA OITAVA

O balanço geral será levantado em 31 de Dezembro de cada ano, cabendo aos sócios, na proporção de suas quotas, os lucros ou perdas apuradas.

CLAUSULA NONA

A responsabilidade de cada sócio é limitada a importância total do capital social, mas todos responderem solidariamente pela integralização do capital.

CLAUSULA DÉCIMA

Nos quatro meses seguintes ao termino do exercício social, os sócios deliberarão sobre as contas e designarão administrador(es) quando for o caso.

CLAUSULA DÉCIMA PRIMEIRA

A sociedade poderá a qualquer tempo, abrir ou fechar filial ou outra dependência, mediante alteração contratual assinada por todos os sócios.

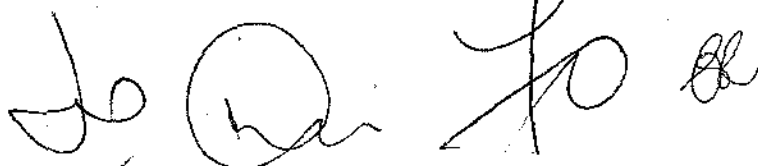

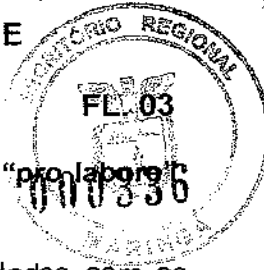

CHS – INDÚSTRIA E COMÉRCIO DE MÓVEIS HOSPITALARES LTDA-ME
CNPJ.- 05.127.739/0001- 82
PRIMEIRA ALTERAÇÃO E CONSOLIDAÇÃO DE CONTRATO SOCIAL
CLAUSULA DÉCIMA SEGUNDA

Os sócios poderão, de comum acordo, fixar uma retirada mensal, a título de "pro labore" observadas as disposições regulamentares pertinentes.

CLAUSULA DÉCIMA TERCEIRA

Falecendo ou interditado qualquer sócio, a sociedade continuará suas atividades com os herdeiros, sucessores e o incapaz. Não sendo possível ou inexistindo interesse destes ou do(s) sócio(s) remanescente(s), o valor de seus haveres será apurado com base na situação patrimonial da sociedade, à data da resolução, verificada em balanço especialmente levantado.

Parágrafo único: O mesmo procedimento será adotado em outros casos em que a sociedade se resolva em relação a seu sócio.

CLAUSULA DÉCIMA QUARTA

Os sócios resolvem em comum acordo dispensar a elaboração de atas de reunião/assembleia de sócios.

CLAUSULA DÉCIMA QUINTA

MICROEMPRESA: Declaram que a presente empresa se enquadra no disposto do artº 2 inciso I da Lei Nº8.864 de 28-03-1994 e que o volume da sua receita bruta e não excederá o limite fixado no artº 2º inciso I da lei nº9.317 de 05-12-1996 não se enquadrando igualmente em nenhuma das exclusões de que trata o artº 9º da mencionada Lei Nº9.317.

CLAUSULA DÉCIMA SEXTA

Fica eleito o foro de Maringá para o exercício e o cumprimento dos direitos e obrigações resultantes deste contrato.

E por estarem assim justos e contratados assinam juntamente com duas testemunhas o presente instrumento em quatro vias de igual teor e forma, obrigando-se a cumpri-lo fielmente perante si e seus herdeiros em todos os seus termos.

Maringá/PR, 27 de Agosto de 2004.

FRANCISCO ALVES DA SILVA FILHO

CLAUDELLY RUIZ ROSSI DA SILVA

HERNANI ALVES DA SILVA

MARIA LUCINETI SIFUENTES DA SILVA

TESTEMUNHAS

ALMIR JOÃO ARMELIN
RG: 3.018.579-0 SSP/PR

JOÃO RAFAEL FRAZATO
RG: 8.899.968-1 SSP/PR

ESTA INSTRUMENTO FOI ELABORADO PELO CONTADOR ALMIR JOÃO ARMELIN
CRC-PR - 022374-02

JUNTA COMERCIAL DO PARANÁ
ESCRITORIO REGIONAL DE MARINGÁ
CERTIFICO O REGISTRO EM: 28/09/2004
SOB NÚMERO: 20043330010
Protocolo: 04/333001-0
Empresa: 41 2 0482258 4
C H S INDUSTRIA E COMERCIO DE
MOVIS HOSPITALARES LTDA

MARIA THEREZA LOPES SALOMAO

CONFERE COM O ORIGINAL
DATA _____
NOME LEGÍVEL _____

CHS - INDUSTRIA E COMERCIO DE MOVEIS HOSPITALARES LTDA - ME
SEGUNDA ALTERAÇÃO DE CONTRATO SOCIAL
CNPJ 05.127.739/0001-82

FIS 000337

HERNANI ALVES DA SILVA, brasileiro, natural de Maringá Estado do Paraná, casado no regime comunhão parcial de bens, nascido em 02/06/1960, empresário, residente e domiciliado a Rua Santa Joaquina de Vendruna nº 2242, Zona 05, na cidade de Maringá Estado do Paraná, CEP 87015-151, Portador da Cédula de Identidade RG sob nº 1.968.636 SSP PR e inscrito no CPF sob nº 437.203.409-10 e **MARIA LUCINETI SIFUENTES DA SILVA**, brasileira, natural de Cianorte Estado do Paraná, casada no regime comunhão parcial de bens, nascida em 02/11/1963, empresaria, residente e domiciliada a Rua Santa Joaquina de Vendruna nº 2242, zona 05, na cidade de Maringá Estado do Paraná, CEP 87015-151, Portadora de Cédula de Identidade RG sob nº 3.086.602-9 SSP PR e CPF sob nº 517.498.749-20, únicos sócios componentes da sociedade empresarial limitada que gira sob a razão social de : **CHS - INDUSTRIA E COMERCIO DE MOVEIS HOSPITALARES LTDA - ME** com sede e foro a Rua Jose Eustátios Kotisifas nº 173, Parque Ivenar, na cidade de Maringá Estado do Paraná, CEP 87065-260, conforme contrato social e Primeira Alteração de Contrato social arquivado na Junta Comercial do Paraná sob nº 412,04822584 em 20/06/2002, resolvem por este instrumento alterar contrato primitivo e demais alterações de acordo com as cláusulas seguintes:

Cláusula Primeira: Ingressa a sociedade o Sócio **DIOGO SIFUENTES ALVES DA SILVA**, brasileiro, solteiro, maior, nascido em 22/06/1985, empresário, Portadora da Cédula de Identidade RG. 6.687.517-2 SSP-PR e CPF sob nº 008.819.069-21, residente e domiciliada a Rua Santa Joaquina de Vendruna nº 2242, zona 05, na cidade de Maringá Estado do Paraná, CEP 87015-151.

Cláusula Segunda: Retira-se da sociedade a sócia **MARIA LUCINETI SIFUENTES DA SILVA**, que sede e transfere 3.000 (Três Mil) quotas no valor nominal de R\$ 1,00 (Hum Real) cada uma no valor total de R\$ 3.000,00 (Treze Mil Reais). ao sócio ingressante **DIOGO SIFUENTES ALVES DA SILVA**.

Cláusula Terceira: Após a entrada e saída de sócio fica dividido da seguinte forma:

Sócios	%	quotas	capital
DIOGO SIFUENTES ALVES DA SILVA	10	3.000	R\$ 3.000,00
HERNANI ALVES DA SILVA	90	27.000	R\$ 27.000,00
Total do Capital Social	100	30.000	R\$ 30.000,00

Cláusula Quarta:: A administração da sociedade caberá ao sócio **HERNANI ALVES DA SILVA E DIOGO SIFUENTES ALVES DA SILVA**, vedado, no entanto, em atividades estranhas ao interesse social, assumir obrigações seja em favor de qualquer dos quotistas ou de terceiros, bem como onerar ou alienar bens imóveis da sociedade, sem autorização do outro sócio.

Cláusula Quinta: Os Administradores, declaram, sob as penas da lei, de que não estão impedidos de exercer a administração da sociedade, por lei especial, ou em virtude de condenação criminal, ou por se encontrar sob os efeitos dela, a pena que vede, ainda que temporariamente, o acesso a cargos públicos: ou por crime falimentar, de prevaricação, peita ou suborno, concussão, peculato, ou contra a economia popular, contra o sistema financeiro nacional, contra normas de defesa da concorrência, contra as relações de consumo, fé pública ou a propriedade.

Clausula sexta: Permanecem inalteradas as demais cláusulas que não colidirem com o disposto no presente instrumento.

E por estarem assim justos e contratados assinam o presente instrumento em 03 (três) vias, de igual teor e forma, elegendo o foro de Sarandi Estado do Paraná, com exclusão de qualquer outro por mais privilegiado que seja ou venha a ser, para dirimir quaisquer dúvidas oriundas do presente instrumento de alteração de Sociedade Empresaria, para que produza todos os efeitos legais.

Sarandi PR, 28 de Julho de 2008.

HERNANI ALVES DA SILVA

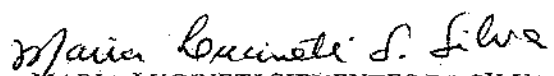
MARIA LUCINETI SIFUENTES DA SILVA

DIOGO SIFUENTES ALVES DA SILVA

JUNTA COMERCIAL DO PARANÁ
AGÊNCIA REGIONAL DE MARINGÁ
CERTIFICADO REGISTRO EM 20/07/10/2008
SOB NÚMERO 20080845130
Protocolo 06/39595-B-DE-26/08/2008

MARIA TEREZA ALVES SALOMAG

Comprovante de Inscrição e de Situação Cadastral

Contribuinte,

Confira os dados de Identificação da Pessoa Jurídica e, se houver qualquer divergência, providencie junto à RFB a sua atualização cadastral.

000338

REPÚBLICA FEDERATIVA DO BRASIL			
CADASTRO NACIONAL DA PESSOA JURÍDICA			
NÚMERO DE INSCRIÇÃO 05.127.739/0001-82 MATRIZ	COMPROVANTE DE INSCRIÇÃO E DE SITUAÇÃO CADASTRAL	DATA DE ABERTURA 20/06/2002	
NOME EMPRESARIAL CHS - INDUSTRIA E COMERCIO DE MOVEIS HOSPITALARES LTDA - ME			
TÍTULO DO ESTABELECIMENTO (NOME DE FANTASIA) *****			
CÓDIGO E DESCRIÇÃO DA ATIVIDADE ECONÔMICA PRINCIPAL 32.50-7-02 - Fabricação de mobiliário para uso médico, cirúrgico, odontológico e de laboratório			
CÓDIGO E DESCRIÇÃO DAS ATIVIDADES ECONÔMICAS SECUNDÁRIAS 31.02-1-00 - Fabricação de móveis com predominância de metal			
CÓDIGO E DESCRIÇÃO DA NATUREZA JURÍDICA 206-2 - Sociedade Empresária Limitada			
LOGRADOURO R JOSE EUSTATIOS KOTSIFAS	NÚMERO 173	COMPLEMENTO	
CEP 87.065-260	BAIRRO/DISTRITO PQ. IVEMAR	MUNICÍPIO MARINGÁ	UF PR
ENDEREÇO ELETRÔNICO		TELEFONE	
ENTE FEDERATIVO RESPONSÁVEL (EFR) *****			
SITUAÇÃO CADASTRAL ATIVA		DATA DA SITUAÇÃO CADASTRAL 03/11/2005	
MOTIVO DE SITUAÇÃO CADASTRAL			
SITUAÇÃO ESPECIAL *****		DATA DA SITUAÇÃO ESPECIAL *****	

Aprovado pela Instrução Normativa RFB nº 1.634, de 06 de maio de 2016.

Emitido no dia 01/03/2017 às 16:20:39 (data e hora de Brasília).

Página: 1/1



MINISTÉRIO DA FAZENDA
Secretaria da Receita Federal do Brasil
Procuradoria-Geral da Fazenda Nacional

000339

**CERTIDÃO POSITIVA COM EFEITOS DE NEGATIVA DE DÉBITOS RELATIVOS AOS
TRIBUTOS FEDERAIS E À DÍVIDA ATIVA DA UNIÃO**

Nome: **CHS - INDUSTRIA E COMERCIO DE MOVEIS HOSPITALARES LTDA - ME**
CNPJ: **05.127.739/0001-82**

Ressalvado o direito de a Fazenda Nacional cobrar e inscrever quaisquer dívidas de responsabilidade do sujeito passivo acima identificado que vierem a ser apuradas, é certificado que:

1. constam débitos administrados pela Secretaria da Receita Federal do Brasil (RFB), com a exigibilidade suspensa, nos termos do art. 151 da Lei nº 5.172, de 25 de outubro de 1966 - Código Tributário Nacional (CTN), ou objeto de decisão judicial que determina sua desconsideração para fins de certificação da regularidade fiscal; e
2. constam nos sistemas da Procuradoria-Geral da Fazenda Nacional (PGFN) débitos inscritos em Dívida Ativa da União com exigibilidade suspensa nos termos do art. 151 do CTN, ou garantidos mediante bens ou direitos, ou com embargos da Fazenda Pública em processos de execução fiscal, ou objeto de decisão judicial que determina sua desconsideração para fins de certificação da regularidade fiscal.

Conforme disposto nos arts. 205 e 206 do CTN, este documento tem os mesmos efeitos da certidão negativa.

Esta certidão é válida para o estabelecimento matriz e suas filiais e, no caso de ente federativo, para todos os órgãos e fundos públicos da administração direta a ele vinculados. Refere-se à situação do sujeito passivo no âmbito da RFB e da PGFN e abrange inclusive as contribuições sociais previstas nas alíneas 'a' a 'd' do parágrafo único do art. 11 da Lei nº 8.212, de 24 de julho de 1991.

A aceitação desta certidão está condicionada à verificação de sua autenticidade na Internet, nos endereços <<http://www.receita.fazenda.gov.br>> ou <<http://www.pgfn.fazenda.gov.br>>.

Certidão emitida gratuitamente com base na Portaria Conjunta RFB/PGFN nº 1.751, de 02/10/2014.
Emitida às 07:42:27 do dia 22/02/2017 <hora e data de Brasília>.
Válida até 21/08/2017.

Código de controle da certidão: **A1D3.D099.791A.4198**
Qualquer rasura ou emenda invalidará este documento.

LR

Certidão Negativa

de Débitos Tributários e de Dívida Ativa Estadual
Nº 016023712-09

000340

Certidão fornecida para o CNPJ/MF: **05.127.739/0001-82**

Nome: **CHS INDUSTRIA E COMERCIO DE MOVEIS HOSPITALARES LTDA ME**

Ressalvado o direito da Fazenda Pública Estadual inscrever e cobrar débitos ainda não registrados ou que venham a ser apurados, certificamos que, verificando os registros da Secretaria de Estado da Fazenda, constatamos não existir pendências em nome do contribuinte acima identificado, nesta data.

Obs.: Esta Certidão engloba todos os estabelecimentos da empresa e refere-se a débitos de natureza tributária e não tributária, bem como ao descumprimento de obrigações tributárias acessórias.

Válida até 08/07/2017 - Fornecimento Gratuito

A autenticidade desta certidão deverá ser confirmada via Internet
www.fazenda.pr.gov.br

WA



PREFEITURA DO MUNICÍPIO DE MARINGÁ

Estado do Paraná

000341

Certidão Positiva com efeito de Negativa de Débitos N° EI 738 / 2017

(ARTIGO 151 C/C 206 DO CÓDIGO TRIBUTÁRIO NACIONAL)

CERTIFICAMOS, conforme requerido por CHS - INDÚSTRIA E COMÉRCIO DE MÓVEIS HOSPITALARES LTDA - ME, CPF/CNPJ nº 05.127.739/0001-82, para fins DIVERSOS, que EXISTEM DÉBITOS RELATIVOS A TRIBUTOS MUNICIPAIS (impostos, taxas, contribuição de melhoria e dívida ativa dos cadastros Mobiliários e Imobiliários) até a presente data em nome de CHS - INDÚSTRIA E COMÉRCIO DE MÓVEIS HOSPITALARES LTDA - ME, CPF/CNPJ nº 05.127.739/0001-82, situado(a) na cidade de Maringá. **MAS QUE SE ENCONTRAM COM A EXIGIBILIDADE SUSPensa EM RAZÃO DA APRESENTAÇÃO DOS COMPROVANTES DE PAGAMENTO QUE AGUARDAM BAIXA NO SISTEMA E OUTROS QUE SE ENCONTRAM A VENCER.**

Fica ressaltado o direito da Fazenda Pública Municipal cobrar débitos posteriormente apurados, mesmo referentes a períodos compreendidos nesta Certidão.

Certidão emitida com base nas seguintes normas:

CTN - Código Tributário Nacional

CTM - Código Tributário Municipal

Decreto Municipal nº 564/2010

Emitida em 14/03/2017

Válida até 13/05/2017

Código de autenticação: 68433.35162.03495

Certidão emitida gratuitamente

**Certificado de Regularidade do FGTS - CRF**

000342

Inscrição: 05127739/0001-82
Razão Social: CHS IND E COM DE MOVEIS HOSPITALARES LTDA
Endereço: RUA JOSE EUSTATIOS KOTSIFAS 173 / PQ IVEMAR / MARINGA / PR /
87065-260

A Caixa Econômica Federal, no uso da atribuição que lhe confere o Art. 7, da Lei 8.036, de 11 de maio de 1990, certifica que, nesta data, a empresa acima identificada encontra-se em situação regular perante o Fundo de Garantia do Tempo de Serviço - FGTS.

O presente Certificado não servirá de prova contra cobrança de quaisquer débitos referentes a contribuições e/ou encargos devidos, decorrentes das obrigações com o FGTS.

Validade: 19/03/2017 a 17/04/2017

Certificação Número: 2017031904534162587720

Informação obtida em 29/03/2017, às 16:57:43.

A utilização deste Certificado para os fins previstos em Lei está condicionada à verificação de autenticidade no site da Caixa:
www.caixa.gov.br

RD



PODER JUDICIÁRIO
JUSTIÇA DO TRABALHO

000343

CERTIDÃO NEGATIVA DE DÉBITOS TRABALHISTAS

Nome: CHS - INDUSTRIA E COMERCIO DE MOVEIS HOSPITALARES LTDA - ME
(MATRIZ E FILIAIS)

CNPJ: 05.127.739/0001-82

Certidão nº: 124706739/2017

Expedição: 16/02/2017, às 09:34:27

Validade: 14/08/2017 - 180 (cento e oitenta) dias, contados da data de sua expedição.

Certifica-se que CHS - INDUSTRIA E COMERCIO DE MOVEIS HOSPITALARES LTDA - ME (MATRIZ E FILIAIS), inscrito(a) no CNPJ sob o nº 05.127.739/0001-82, **NÃO CONSTA** do Banco Nacional de Devedores Trabalhistas.

Certidão emitida com base no art. 642-A da Consolidação das Leis do Trabalho, acrescentado pela Lei nº 12.440, de 7 de julho de 2011, e na Resolução Administrativa nº 1470/2011 do Tribunal Superior do Trabalho, de 24 de agosto de 2011.

Os dados constantes desta Certidão são de responsabilidade dos Tribunais do Trabalho e estão atualizados até 2 (dois) dias anteriores à data da sua expedição.

No caso de pessoa jurídica, a Certidão atesta a empresa em relação a todos os seus estabelecimentos, agências ou filiais.

A aceitação desta certidão condiciona-se à verificação de sua autenticidade no portal do Tribunal Superior do Trabalho na Internet (<http://www.tst.jus.br>).

Certidão emitida gratuitamente.

INFORMAÇÃO IMPORTANTE

Do Banco Nacional de Devedores Trabalhistas constam os dados necessários à identificação das pessoas naturais e jurídicas inadimplentes perante a Justiça do Trabalho quanto às obrigações estabelecidas em sentença condenatória transitada em julgado ou em acordos judiciais trabalhistas, inclusive no concernente aos recolhimentos previdenciários, a honorários, a custas, a emolumentos ou a recolhimentos determinados em lei; ou decorrentes de execução de acordos firmados perante o Ministério Público do Trabalho ou Comissão de Conciliação Prévia.

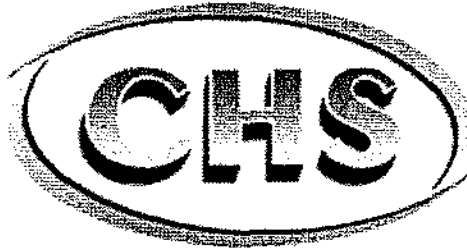

**MÓVEIS E EQUIPAMENTOS
HOSPITALARES**

000314

**DECLARAÇÃO DE MICROEMPRESA (ME) OU DE EMPRESA DE
PEQUENO PORTE (EPP)**

CHS Indústria e Comércio de Móveis Hospitalares Ltda. – ME, inscrita no CNPJ sob nº 05.127.739/0001-82, por intermédio de seu representante legal o Sr. Hernani Alves da Silva, portador da Carteira de Identidade nº 1.968.636-1 e do CPF nº 437.203.409-10 DECLARA, sob as penas da Lei, que cumpre os requisitos legais para qualificação como ME (MICROEMPRESA), art. 3º da Lei Complementar nº 123/2006 e 2006 e Lei Municipal nº 1.374/2012 e que não está sujeita a quaisquer dos impedimentos do § 4º deste artigo, estando apta a usufruir do tratamento favorecido estabelecido nos artigos 42 a 49 da citada lei.

Maringá, 24 de Março de 2017.

Rene Roberto Olimpio da Rocha (Representante)

Rg. nº: 4.977.333-1 SSP/PR
CPF/MF nº: 612.147.289-87

05.127.739/0001-82
**CHS - IND. E COM. DE MÓVEIS
HOSPITALARES LTDA. - ME**
RUA JOSÉ EUSTÁCIOS KOTSIFAS, 173
JARDIM IVMAR - CEP 87065-260
MARINGÁ - PR

CHS Indústria e Comércio de Móveis Hospitalares Ltda.
CNPJ 05.127.739/0001-82 IE 902.62743-00
Tel/fax: 44-3266-1064/3031-1064
Maringá - PR



**SECRETARIA DA MICRO E PEQUENA EMPRESA
DEPARTAMENTO DE REGISTRO EMPRESARIAL E INTEGRAÇÃO
JUNTA COMERCIAL DO PARANÁ**

CERTIDÃO SIMPLIFICADA

Página: 001 / 001

Certificamos que as informações abaixo constam dos documentos arquivados nesta Junta Comercial e são vigentes na data da sua expedição.

Nome Empresarial C H S INDUSTRIA E COMERCIO DE MOVEIS HOSPITALARES LTDA ME		000345	
Natureza Jurídica: SOCIEDADE EMPRESARIAL LIMITADA			
Número de Identificação do Registro de Empresas - NIRE (Sede) 41 2 0482258-4	CNPJ 05.127.739/0001-82	Data de Arquivamento do Ato Constitutivo 20/06/2002	Data de Início de Atividade 01/07/2002
Endereço Completo (Logradouro, Nº e Complemento, Bairro, Cidade, UF, CEP) RUA JOSE EUSTATIOS KOTSIFAS, 173, PARQUE IVMAR, MARINGÁ, PR, 87.065-260			
Atividade(s) Econômica(s) 3102-1/00 FABRICAÇÃO DE MOVEIS COM PREDOMINÂNCIA DE METAL			
Capital: R\$ 30.000,00 (TRINTA MIL REAIS)	Capital Integralizado: R\$ 30.000,00 (TRINTA MIL REAIS)	Microempresa ou Empresa de Pequeno Porte (Lei nº 123/2006) Microempresa	Prazo de Duração Indeterminado
Sócios/Participação no Capital/Espécie de Sócio/Administrador/Término do Mandato			
<u>Nome/CPF ou CNPJ</u>	<u>Participação no capital (R\$)</u>	<u>Espécie de Sócio</u>	<u>Administrador</u>
<u>Término do Mandato</u>			
HERNANI ALVES DA SILVA 437.203.409-10	27.000,00	SOCIO	Administrador
DIOGO SIFUENTES ALVES DA SILVA 008.819.069-21	3.000,00	SOCIO	Administrador
Último Arquivamento Data: 09/10/2008 Número: 20083815988 Ato: ALTERAÇÃO			Situação REGISTRO ATIVO
Evento(s): ALTERAÇÃO DE DADOS (EXCETO NOME EMPRESARIAL)			Status XXXXXXXXXXXXXXXXXX

MARINGÁ - PR, 03 de março de 2017



17/163541-7

Libertad Bogus

LIBERTAD BOGUS
SECRETARIA GERAL

Let. 13.226 de 18/07/2001

**SELO
FUNARPEN**

Tabelionato de Notas
Exclusivo para
Autenticação de Cópia

FKZ49121

Just. de Agua Boa - PR

Mariza de Maringá - PR

REGISTRADORA

Desaureli Cordero

M. Seghesi

CP 87850-000 - Agua Boa-PR

Serviço Dist. de Agua Boa-PR

AUTENTICAÇÃO

CERTIFICO que a Presente fotocópia confere com o seu original do que deu

Agua Boa **30 MAR 2017**

Maria de Fátima Dias Midauer-Tabella

Eckner Konder Midauer Seghesi-Aux. J.J.

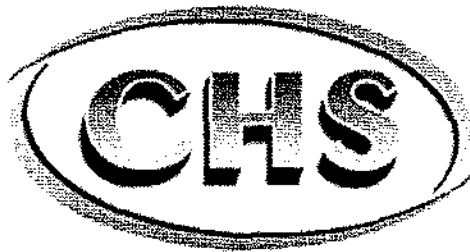

**MÓVEIS E EQUIPAMENTOS
HOSPITALARES**

DECLARAÇÃO DE INEXISTÊNCIA DE FATO IMPEDITIVO

000346

CHS Indústria e Comércio de Móveis Hospitalares Ltda. – ME, sediada na Rua José Eustátios Kotsifas, 173 – Jardim Ivermar, Maringá/PR, inscrita no CNPJ/MF sob o nº 05.127.739/0001-82, por intermédio do seu representante legal o Sr. Hernani Alves da Silva, portador da Carteira de Identidade nº 1.968.636-1 e do CPF nº 437.203.409-10, **DECLARA**, sob as penas da lei, que não incorre em qualquer das condições impeditivas, especificando:

- 1 - Que não foi declarada inidônea por ato do Poder Público;
- 2 - Que não está impedida de transacionar com a Administração Pública;
- 3 - Que não foi apenada com rescisão de contrato quer por deficiência dos materiais fornecidos, quer por outro motivo igualmente grave, no transcorrer dos últimos 5 (cinco) anos;
- 4 - Que não incorre nas demais condições impeditivas previstas no art. 9º da Lei Federal nº 8.666/93 consolidada pela Lei Federal nº 8.883/94.

E que, se responsabiliza pela veracidade e autenticidade dos documentos oferecidos, comprometendo-se a comunicar a **PREFEITURA MUNICIPAL DE CRUZ MACHADO** a ocorrência de quaisquer fatos supervenientes impeditivos da habilitação, ou que comprometam a idoneidade da proponente, nos termos do artigo 32, parágrafo 2º, e do artigo 97 da Lei 8.666/93, e suas alterações.

Maringá, 24 de Março de 2017.

Rene Roberto Olimpio da Rocha (Representante)

Rg. nº: 4.977.333-1 SSP/PR

CPF/MF nº: 612.147.289-87

05.127.739/0001-82

**CHS - IND. E COM. DE MÓVEIS
HDSPITALARES LTDA. - ME**

RUA JOSÉ EUSTÁTIOS KOTSIFAS, 173

JARDIM IVERMAR - CEP 87065-260

MARINGÁ - PR

CHS Indústria e Comércio de Móveis Hospitalares Ltda.
CNPJ 05.127.739/0001-82 IE 902.62743-00
Tel/fax: 44-3266-1064/3031-1064
Maringá - PR

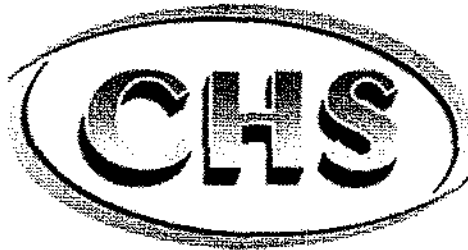

**MÓVEIS E EQUIPAMENTOS
HOSPITALARES**

000347

DECLARAÇÃO DE HABILITAÇÃO E PLENO CONHECIMENTO

A empresa **CHS Indústria e Comércio de Móveis Hospitalares Ltda. – ME**, inscrita no CNPJ sob nº 05.127.739/0001-82, sediada na Rua José Eustátios Kotsifas, 173 – Jardim Ivemar, cidade de Maringá, estado do Paraná, telefone (44) 3266-1064, e-mail para contato chslicitacao@hotmail.com, neste ato representada pelo Sr. Hernani Alves da Silva, portador da Carteira de Identidade nº 1.968.636-1 e do CPF nº 437.203.409-10, declara, sob as penas da Lei, que preenche plenamente os requisitos de habilitação estabelecidos no presente Edital do Pregão Eletrônico nº 0xx/2017, assim como tem pleno conhecimento do objeto licitado e anuência das exigências constantes do Edital e seus anexos.

Maringá, 24 de Março de 2017.

Rene Roberto Olimpio da Rocha (Representante)

Rg. nº: 4.977.333-1 SSP/PR

CPF/MF nº: 612.147.289-87

05.127.739/0001-82

CHS - IND. E COM. DE MÓVEIS
HOSPITALARES LTDA. - ME

RUA JOSÉ EUSTÁTIOS KOTSIFAS, 173
JARDIM IVMAR - CEP 87065-260
MARINGÁ - PR

CHS Indústria e Comércio de Móveis Hospitalares Ltda.
CNPJ 05.127.739/0001-82 IE 902.62743-00
Tel/fax: 44-3266-1064/3031-1064
Maringá - PR

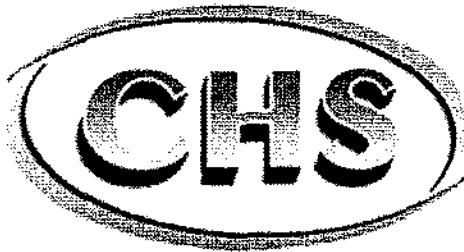

**MÓVEIS E EQUIPAMENTOS
HOSPITALARES**

000348

DECLARAÇÃO DE EMPREGADOR PESSOA JURÍDICA

CHS Indústria e Comércio de Móveis Hospitalares Ltda. – ME, inscrita no CNPJ sob nº 05.127.739/0001-82, por intermédio de seu representante legal o Sr. Hernani Alves da Silva, portador da Carteira de Identidade nº 1.968.636-1 e do CPF nº 437.203.409-10, **DECLARA, sob as penas da Lei, em cumprimento ao disposto no inciso XXXIII, do art. 7º da Constituição da República, que não emprega menor de dezoito anos em trabalho noturno, perigoso ou insalubre e não emprega menor de dezesseis anos.**

Maringá, 24 de Março de 2017.

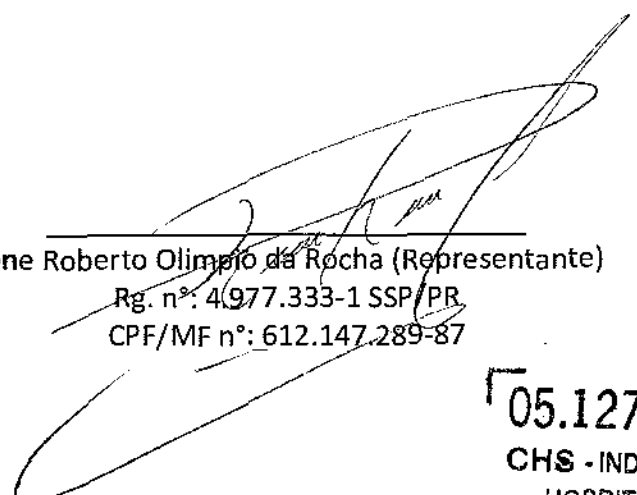

Rene Roberto Olimpio da Rocha (Representante)
Rg. nº: 4.977.333-1 SSP/PR
CPF/MF nº: 612.147.289-87

05.127.739/0001-82
CHS - IND. E COM. DE MÓVEIS
HOSPITALARES LTDA. - ME
RUA JOSÉ EUSTÁTIOS KOTSIFAS, 173
JARDIM IVEMAR - CEP 87065-260
MARINGÁ - PR

CHS Indústria e Comércio de Móveis Hospitalares Ltda.
CNPJ 05.127.739/0001-82 IE 902.62743-00
Tel/fax: 44-3266-1064/3031-1064
Maringá - PR

PODER JUDICIÁRIO

Comarca de Maringá - Estado do Paraná

CARTÓRIO DISTRIBUIDOR E ANEXOS

Praça Des. Franco Ferreira da Costa, s/n - CEP 87.013-900 - Telefone: (44) 3029-8871
Site: www.distribuidormaringa.com.br - Email: rubens.augusto@distribuidormaringa.com.br

CERTIDÃO NEGATIVA



000349

Número: 201702090929435387987

A autenticidade desta certidão poderá ser confirmada no endereço <http://www.distribuidormaringa.com.br>

**** RUBENS AUGUSTO MONTEIRO WEFFORT ****, Distribuidor e anexos da Comarca de Maringá, Estado do Paraná, etc...

CERTIFICA, a pedido verbal de parte interessada, que revendo em o Cartório a seu cargo, os livros de registro e distribuição de feitos CÍVEIS, nos mesmos constatou a INEXISTÊNCIA, de quaisquer pedidos de FALÊNCIA, CONCORDATAS E RECUPERAÇÃO JUDICIAL e EXTRAJUDICIAL (Lei nº 11.101/2005) contra:

GHS INDUSTRIA E COMERCIO DE MOVEIS HOSPITALARES LTDA ME
CNPJ: 05.127.739/0001-82

Observações:

Não Há.

*** Buscas Efetuadas nos Últimos 5 anos.

*** Esta CERTIDÃO não aponta, ordinariamente, os processos em que a pessoa cujo nome foi pesquisado figura como Autor(a).

*** CERTIDÃO EMITIDA POR PROCESSO ELETRÔNICO COM BASE NA LEI 11.419 DE 19.12.2006. ***
*** EMOLUMENTOS -> VALOR DA CERTIDÃO: R\$ 28,25 - 143 VRC ***

O referido é verdade e dá fé.

Maringá, quinta-feira, 9 de fevereiro de 2017.

CARTÓRIO DISTRIBUIDOR E ANEXOS DE MARINGÁ/PR
assinado digitalmente

CARTÓRIO FLORIANO THAIS HELENA OLIVEIRA CUNHA JAL MENDES
SERVIÇO DISTRITAL DE FLORIANO TANELA E PRESIDENTADORA
Av. Brasil, 7.346, Zona 06, CEP 87.015-280 - Maringá/PR - Tel.: (44) 3224-1182 - e-mail: cto@cartoriofloriano.com.br

AUTENTICO a presente fotocópia, que confere com a original apresentada nesta Serventia. *G4WD3U9R-336037-88-0089*. Dou fé. Maringá, Aos vinte e quatro dias do mês de março do ano de dois mil e dezessete (24/03/2017).
Emolumentos: R\$3,64 (VRC 00,00), Selo/ Funarpen: R\$0,75
Funrejus: R\$0,91. Em Teste da Verdade.

Suelen Rodrigues Pires - Escrevente Juramentada

SELO FUNARPEN
Tabelação de Notas Exclusivo para Autenticação de Cópia
FKZE1320

Serviço Distrital de Floriano

Retirada em: 10/02/2017 17:41 MGA **

TERMO DE ABERTURA

Contém este LIVRO DIÁRIO número 012 (doze), 00043 (quarenta e três) folhas numeradas eletronicamente do número 00001 ao número 00043 e se destina a escrituração dos lançamentos das operações próprias do estabelecimento do contribuinte abaixo identificado.

000359

Razão Social: CHS IND E COM DE MOVEIS HOSPITALARES

Endereço: RUA JOSE ESTATIOS KOTSIFAS, 173

Bairro: PQ IVEMAR

Cidade: MARINGA

Estado: PR

CEP: 87.065-260

Registro na Junta Comercial do Paraná 41204822584

Data do Registro: 20/06/2002

Inscrição Estadual: 90262743-00

C.N.P.J./C.P.F.: 05.127.739/0001-82

Data de encerramento: 31/12/2015

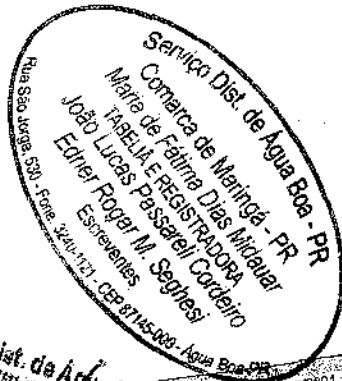

MARINGA , 31 de Dezembro de 2015

HERNANI ALVES DA SILVA
ADMINISTRADOR
RG: 1968636
CPF: 437.203.409-10

ALMIR JOAO ARMELIN
Técnico Contábil
RG: 30185790
CRC: PR-2374/O-2 UF: PR

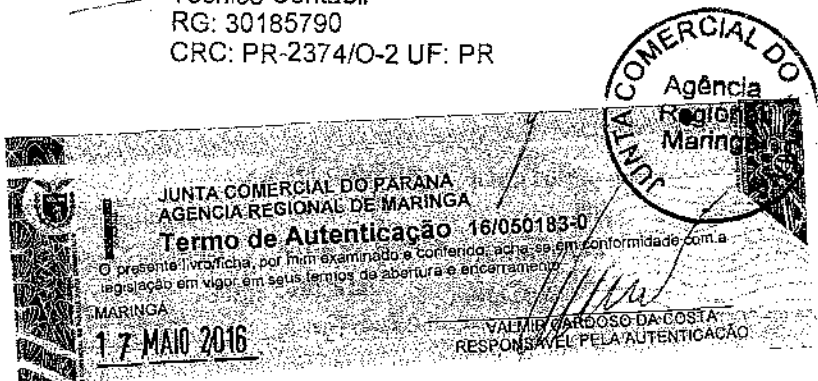

Consolidação: Empresa

Grau: 5

Encerrado em: 31/12/2013

ATIVO	453.631,14
ATIVO CIRCULANTE	51.079,54
DISPONIBILIDADES	3.949,21
CAIXA	3.949,21
CAIXA	3.949,21
CLIENTES	36.118,20
DUPLICATAS A RECEBER	36.118,20
DUPLICATAS A RECEBER	36.118,20
ESTOQUES	11.012,13
PRODUTOS	11.012,13
PRODUTOS ACABADOS	11.012,13
ATIVO NÃO - CIRCULANTE	402.551,60
ATIVO REALIZÁVEL A LONGO PRAZO	195.000,00
CREDITOS A SOCIOS	195.000,00
EMPRESTIMOS A SÓCIOS	195.000,00
ATIVO IMOBILIZADO	207.551,60
IMOBILIZADO	207.551,60
MAQUINAS E FERRAMENTAS	65.551,60
TERRENOS	87.000,00
VEICULOS	55.000,00

000351

TOTAL DO ATIVO

453.631,14

Serviço Dist. de Água Boa-PP
AUTENTICAÇÃO
CERTIFICADO que a presente fotocópia
confere com o original de que dor. ff.
Água Boa 31 MAR. 2017
Maria de Fátima Dias Midayar-Tabella
Edner Roberto Midayar-Tabella-Aux. Jur.

O selo de autenticação
foi fixado na última
folha deste documento.

Consolidação: Empresa

Grau: 5

Encerrado em: 31/12/2015

PASSIVO	453.631,14
PASSIVO CIRCULANTE	149.483,47
OBRIGAÇÕES DE CURTO PRAZO	134.193,86
FORNECEDORES	21.533,54
FORNECEDOR DIVERSOS	21.533,54
OBRIGAÇÕES TRABALHISTAS	22.837,49
PRO LABORE A PAGAR	5.003,55
SALARIOS E ORDENADOS A PAGAR	17.833,94
OBRIGAÇÕES SOCIAIS E FISCAIS	89.822,83
CONTR. SINDICAL A RECOLHER	1.538,01
FGTS A RECOLHER	17.090,09
INSS A RECOLHER	22.999,80
IRRF A RECOLHER	4.609,95
SIMPLES A RECOLHER	43.584,98
OUTRAS OBRIGAÇÕES	15.289,61
PARCELAMENTO DE IMPOSTOS	15.289,61
PARC.11941/09 PREV.1233	1.066,56
PARC.11941/09 SIMPLES 1204	758,40
PARCELAMENTO SIMPLES n.01	13.464,65
PASSIVO NÃO - CIRCULANTE	62.713,31
OBRIGAÇÕES A LONGO PRAZO	62.713,31
PARCELAMENTO DE IMPOSTOS	62.713,31
PARC.11941/09 PREV.1233 LP	7.337,96
PARC.11941/09 SIMPLES 1204 LP	3.457,71
PARCELAMENTO SIMPLES n.01	51.917,64
PATRIMÔNIO LÍQUIDO	241.434,36
CAPITAL REALIZADO	30.000,00
CAPITAL SOCIAL	30.000,00
CAPITAL SOCIAL	30.000,00
LUCROS OU PREJUÍZO ACUMULADOS	211.434,36
LUCROS OU PREJUÍZO ACUMULADOS	211.434,36
LUCROS ACUMULADOS	211.434,36
TOTAL DO PASSIVO	453.631,14

000352

Reconhecemos a exatidão do presente Balanco Patrimonial com base nas informações e na documentação apresentada, encerrado em 31/12/2015, somando tanto no Ativo como no Passivo, a importância de R\$ 453.631,14 (quatrocentos e cinquenta e três mil, seiscentos e trinta e um reais e quatorze centavos).

HERNANI ALVES DA SILVA
ADMINISTRADOR
CPF 437.203.409-10

ALMIR JOAO ARMELIN
Técnico Contábil
CRC PR-2374/O-2

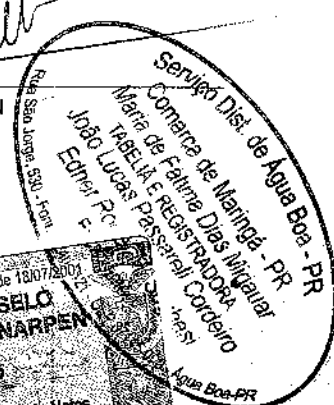

RECEITA OPERACIONAL BRUTA	645.045,50
RECEITA BRUTA DE VENDAS E SERVIÇOS	645.045,50
RECEITA BRUTA DE VENDAS DE MERCADORIAS	543.121,96
VENDA DE MERCADORIAS	543.121,96
RECEITA BRUTA DE PRESTACAO DE SERVIÇOS	101.923,54
SERVICOS PRESTADOS	101.923,54
DEDUÇÕES DA RECEITA BRUTA	2.077,93
DEDUÇÕES DA RECEITA BRUTA	2.077,93
IMP. CONTR. INCIDENTES S/ VENDAS SERV	2.077,93
ISS	2.077,93
RECEITA LÍQUIDA	642.967,57
CUSTOS	194.406,57
CUSTOS DE PRDDUTOS VENDIDOS	194.406,57
CUSTOS DE PRODUTOS VENDIDDS	194.406,57
(+) ESTOQUE INICIAL	14.986,66
(+) COMPRAS	169.063,73
(+) FRETES	1.366,31
(-) ESTOQUE FINAL	-11.012,13
LÚCRO BRUTO	448.561,00
DESPESAS OPERACIONAIS	312.683,26
DESPESAS ADMINISTRATIVAS	315.543,85
DESPESAS ADMINISTRATIVAS	289.244,83
13º SALARIO	11.320,97
ALUGUEIS	42.547,29
FÉRIAS	19.480,56
FGTS	18.474,87
AGUA	1.838,56
MULTAS PDR INFRACOES FISCAIS	27,49
RETIRADA PRO-LABORE	25.638,00
SALARIOS	134.168,21
SERVIÇOS TOMADDS DE TERCEIROS	22.145,43
MATERIAL DE USO E CONSUMD	2.148,40
ENERGIA ELETRICA	6.781,17
TELEFDNE	4.673,88
DESPESAS TRIBUTARIAS	26.299,02
IMPOSTOS E TAXAS ESTADUAIS	71,40
IMPOSTOS E TAXAS MUNICIPAIS	245,82
SIMPLES NACIDNAL	25.981,80
OUTRAS RECEITAS OPERACIONAIS	2.860,59
OUTRAS RECEITAS OPERACIONAIS	2.860,59
RECUP. AVISO PREVID	362,25
RECUP. VALE TRANSPORTE	2.498,34
RECEITAS FINANCEIRAS	622,20
RECEITAS FINANCEIRAS	622,20
DESCONTOS OBTIDOS	622,20
DESPESAS FINANCEIRAS	333,71
DESPESAS FINANCEIRAS	333,71
JUROS PASSIVOS	333,71
LÚCRO LÍQUIDO DO EXERCÍCIO	136.166,23

0710353

HERNANI ALVES DA SILVA
ADMINISTRADOR
CPF 437.203.409-10

ALMIR JOAO ARMELINHO
Técnico Contábil
CRC PR-2374/O-02

Serviço Dist. de Água Boa, PR
AUTENTICAÇÃO
CERTIFICADO que presente fotocópia
conferida com o original do que foi fe.
30 MAR. 2017
Maria de Fátima Dias Miguelar-Tabella
Edner R. de M. Miguelar, Secret. Aux. Jur.

O selo de autenticação
foi fixado na última
folha deste documento.

Consolidação: Empresa

Grau: 5

Conta	Reduzida	Nome	Saldo Atual
1		ATIVO	453.631,14
11		ATIVO CIRCULANTE	51.079,54
1101		DISPONIBILIDADES	3.949,21
110101		CAIXA	3.949,21
1101010001	1-9	CAIXA	3.949,21
1102		CLIENTES	36.118,20
110201		DUPLICATAS A RECEBER	36.118,20
1102010001	4-3	DUPLICATAS A RECEBER	36.118,20
1106		ESTOQUES	11.012,13
110601		PRODUTOS	11.012,13
1106010001	17-5	PRODUTOS ACABADOS	11.012,13
12		ATIVO NÃO - CIRCULANTE	402.551,60
1201		ATIVO REALIZÁVEL A LONGO PRAZO	185.000,00
120105		CREDITOS A SÓCIOS	195.000,00
1201050001	306-9	EMPRESTIMOS A SÓCIOS	195.000,00
1203		ATIVO IMDBILIZADO	207.551,60
120301		IMOBILIZADO	207.551,60
1203010004	23-0	MAQUINAS E FERRAMENTAS	65.551,60
1203010007	26-4	TERRENOS	87.000,00
1203010008	27-2	VEICULOS	55.000,00
2		PASSIVO	453.631,14
21		PASSIVO CIRCULANTE	149.483,47
2101		OBRIGAÇÕES DE CURTO PRAZO	134.193,66
210101		FORNECEDORES	21.533,54
2101010001	35-3	FORNECEDDR DIVERSOS	21.533,54
210104		OBRIGAÇÕES TRABALHISTAS	22.837,49
2101040005	42-6	PRO LABORE A PAGAR	5.003,55
2101040006	43-4	SALARIOS E ORDENADOS A PAGAR	17.833,94
210105		OBRIGAÇÕES SOCIAIS E FISCAIS	89.822,83
2101050002	45-0	CONTR. SINDICAL A RECOLHER	1.538,01
2101050005	48-5	FGTS A RECOLHER	17.090,09
2101050007	50-7	INSS A RECOLHER	22.999,80
2101050010	53-1	IRRF A RECOLHER	4.809,95
2101050014	57-4	SIMPLES A RECOLHER	43.534,98
2103		OUTRAS OBRIGAÇÕES	15.289,61
210301		PARCELAMENTO DE IMPOSTOS	15.289,61
2103010001	300-0	PARC.11941/09 PREV.1233	1.086,58
2103010002	301-8	PARC.11941/09 SIMPLES 1204	758,40
2103010003	302-6	PARCELAMENTO SIMPLES n.01	13.464,65
22		PASSIVO NÃO - CIRCULANTE	62.713,31
2201		OBRIGAÇÕES A LONGO PRAZO	62.713,31
220104		PARCELAMENTO DE IMPOSTOS	62.713,31
2201040001	303-4	PARC.11941/09 PREV.1233 LP	7.337,98
2201040002	304-2	PARC.11941/09 SIMPLES 1204 LP	3.457,71
2201040003	305-0	PARCELAMENTO SIMPLES n.01	51.917,64
24		PATRIMÔNIO LÍQUIDO	241.434,36
2401		CAPITAL REALIZADO	30.000,00
240101		CAPITAL SOCIAL	30.000,00
2401010001	78-0	CAPITAL SOCIAL	30.000,00
2408		LUCROS OU PREJUÍZO ACUMULADOS	211.434,36
240601		LUCROS OU PREJUÍZO ACUMULADOS	211.434,36
2406010004	88-4	LUCROS ACUMULADOS	211.434,36

000354

TOTAL GERAL

Serviço Dist. de Agua Boa-DF
AUTENTICAÇÃO
CERTIFICADO que a reprodução fotostática
confere com o seu original do que dela se.
Agua Boa 30 MAR. 2017
Maria de Fátima Dias Milla Bar. Tabeliã
Edner Rector M. Bauer Sob. Ess. Aux. Jur.

O selo de autenticação
foi fixado na última
folha deste documento.

Consolidação: Empresa

Grau: 5

Conta Reduzida Nome

Saldo Atual

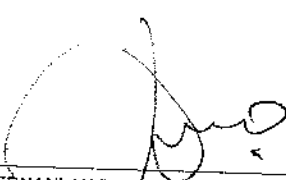
HERNANI ALVES DA SILVA
ADMINISTRADOR
CPF 437.203.409-10

ALMIR JOAO ARMELIN
Técnico Contábil
CRC PR-2374/O-2

Serviço Dist. de Água Boa
AUTENTICAÇÃO
CERTIFICADO que a Presente fotocópia
confere com o original do que dela se
Agua Boa 30/MAR. 2017

Maria de Fátima Dias Mida
Coordenadora de Contabilidade

000355
O selo de autenticação
foi fixado na última
folha deste documento.

R

TERMO DE ENCERRAMENTO

Contém este LIVRO DIÁRIO número 012 (doze), 00043 (quarenta e três) FOLHAS numeradas eletronicamente do número 00001 ao número 00043 e se destinou a escrituração dos lançamentos das operações próprias do estabelecimento do contribuinte abaixo identificado, referentes ao período de 01/01/2015 a 31/12/2015

Razão Social: CHS IND E COM DE MOVEIS HOSPITALARES

Endereço: RUA JOSE ESTATIOS KOTSIFAS, 173

Bairro: PQ IVEMAR

Cidade: MARINGÁ

Estado: PR

CEP: 87.065-260

Registro na Junta Comercial do Paraná 41204822584

Data do Registro: 20/06/2002

Inscrição Estadual: 90262743-00

C.N.P.J./C.P.F.: 05.127.739/0001-82

MARINGÁ, 31 de Dezembro de 2015

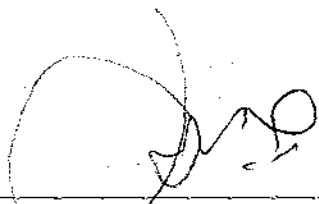

 HERNANI ALVES DA SILVA
 ADMINISTRADOR
 RG: 1968636
 CPF: 437.203.409-10



 ALMIR JOAO ARMELIN
 Técnico Contábil
 RG: 30185790
 CRC: PR-2374/O-2 UF: PR

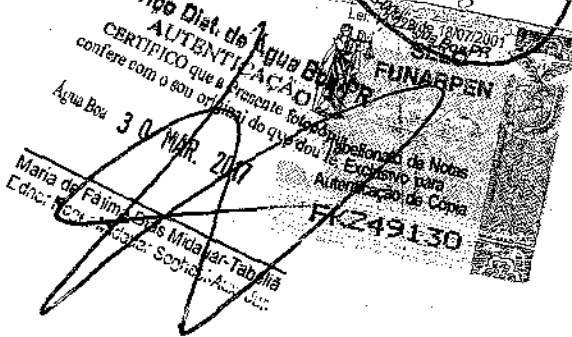
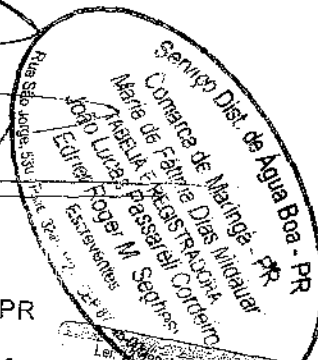

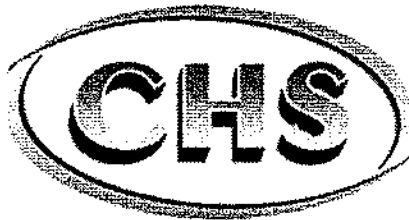

**MÓVEIS E EQUIPAMENTOS
HOSPITALARES**

INDICE FINANCEIRO

000357

$$\text{SG} = \frac{51.079.54 + 195.000,00 = 246.079.54}{149.483.47 + 62.713.31 = 212.196.78} = 1,15$$

Maringá – PR, 24 de Março de 2017

05.127.739/0001-82
CHS - IND. E COM. DE MÓVEIS
HOSPITALARES LTDA. - ME
RUA JOSÉ EUSTÁTIOS KOTSIFAS, 173
JARDIM IVERMAR - CEP 87065-260
MARINGÁ - PR

CHS INDÚSTRIA E COMÉRCIO DE MÓVEIS HOSPITALARES LTDA.
HERNANI ALVES DA SILVA (SÓCIO – PROPRIETÁRIO)
RG: 1.968.636-1 CPF: 437.203.409-10

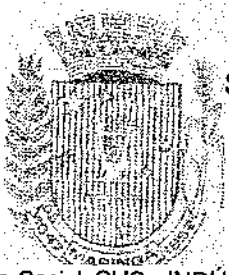

PREFEITURA DO MUNICIPIO DE MARINGÁ
SECRETARIA MUNICIPAL DE SAÚDE - SUS
LICENÇA SANITÁRIA

Nº 1245/2016

Pessoa Jurídica / Pessoa Física

Razão Social: CHS - INDÚSTRIA ECOMERCID DE MOVEIS HOSPITALARES LTDA ME

Endereço: RUA JOSE EUSTATIOS KOTSIFAS, 173 -

Bairro JARDIM IVEMAR

Cidade MARINGÁ

CEP: 87065260

Carimbo e Licenciament



Data da Vistoria

15/06/2016

000358

Responsáveis Técnicos

DIOGO SIFUENTES ALVES DA SILVA

Conselho Regional Nº

CREA 134231/D -PR

CNPJ / CPF	Área Total	Cod. Programa	Data de Validade
05.127.739/0001-82	600 M2	4	15/06/2017

Ramo de Atividade

FABRICA DE MOBILIARIO PARA USO MEDICO, CIRURGICO, ODONTOLÓGICO E DE LABORATORIAL
FABRICA DE MÓVEIS COM PREDOMINANCIA DE METAL. CONSERTOS E MANUTENÇÃO DE MÓVEIS
EQUIPAMENTOS HOSPITALARES *****

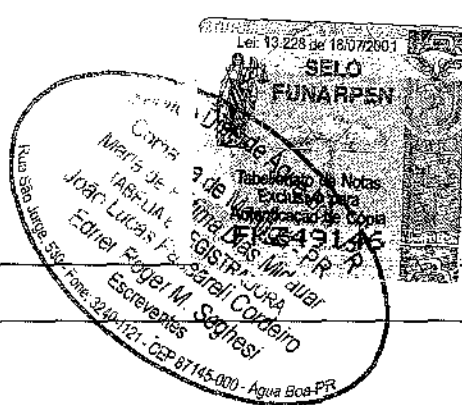

Observações



A afixação desta licença em local visível ao consumidor/usuário é obrigatória.

Responsável do Serviço

Simone Marutti Uber
Simone Marutti Uber
FARMACÉUTICA E ASSIMILADA
Carimbo e Assinatura
Portaria Nº 243/2011 - GAPRE
Maringá - PR



PREFEITURA DO MUNICÍPIO DE MARINGÁ

Estado do Paraná

SECRETARIA MUNICIPAL DE FAZENDA
GERÊNCIA DE TRIBUTOS MOBILIÁRIOS

Cadastro 94961

C.N.P.J./C.P.F. 05127739000182

Conforme Protocolo Nº 25843

19/04/2016, Concede

ALVARÁ DE LOCALIZAÇÃO

CHS - INDÚSTRIA E COMÉRCIO DE MÓVEIS HOSPITALARES LTDA - ME

000359

LOCALIZAÇÃO

AVENIDA JOSÉ EUSTATIOS KOTSIFAS, 173

IVEMAR, JD.

Área Utilizada: 600.00

Zona / Quadra / Data
41 002 008

Cadastro Imobiliário
41005800

ATIVIDADE

FABRICAÇÃO DE MOBILIÁRIO PARA USO MÉDICO, CIRÚRGICO, ODONTOLÓGICO E DE LABORATÓRIO.
FABRICAÇÃO DE MÓVEIS COM PREDOMINÂNCIA DE METAL, CONSERTOS E MANUTENÇÃO DE MÓVEIS E EQUIPAMENTOS HOSPITALARES

OBSERVAÇÕES

DEVERÁ CUMPRIR AS NORMAS DA LEI FEDERAL Nº 12.305/2010, QUANTO À POLÍTICA NACIONAL DE RESÍDUOS.

Gerente de Tributos Mobiliários

Potyguara Rodrigues Pimentel

Expedido em 25 de abril de 2016



CARTÓRIO FLÓRIANO

SERVIÇO DISTRITAL DE FLÓRIANO

Av. Brasil, 7.346, Zona 06, CEP 87.013-280 - Maringá/PR - Tel.: (44) 3224-1182 - cartorio@cartoriofloriano.com.br

THAIS HELENA OLIVEIRA CARVALHO

TABÉLA E REGISTRAÇÃO

AUTENTICO a presente fotocópia, que confere com o original apresentado nesta Serventia. *G12WPZHE-343858-90* 0070*. Dou fé. Maringá, Aos três dias do mês de fevereiro do ano de dois mil e dezessete (03/02/2017). Emolumentos: R\$3,64 (VRC 20,00), Selo Funarpen: R\$0,75, Funrejus: R\$0,91. Em Teste da Verdade.

Everson Moraes Silva - Escrevente Juramentado



1ª VIA - CONTRIBUINTE

**ESPAÇO
EM BRANCO**



Agência Nacional
de Vigilância Sanitária
www.anvisa.gov.br

DATAVISA
Autorizações e Cadastro

Institucional Anvisa Divulga Serviços Áreas de Atuação Legislação



DADOS DA EMPRESA		
Razão Social CHS INDÚSTRIA E COMÉRCIO DE MÓVEIS HOSPITALARES LTDA - ME	CNPJ 05.127.739/0001-82	000360
Endereço Completo R. José Eustáquio Kotsifas, 173 - PQ. IVEMAR CEP: 87065260 - MARINGÁ/PR	Telefone 44 32661064	
Responsável Técnico DIDGO SIFUENTES ALVES DA SILVA	Responsável Legal HERNANI ALVES DA SILVA	
DADOS DO CADASTRO		
Cadastro Nº 8.10.474-1 (P9X4M0SH675L)	Data do Cadastro 26/05/2014	Situação ATIVA
Nº do Processo 25351.258314/2014-30	Cadastro Produtos para Saúde	
Atividades / Classes		
ARMAZENAR		
- Correlatos		
DISTRIBUIR		
- Correlatos		
EMBALAR		
- Correlatos		
EXPEDIR		
- Correlatos		
FABRICAR		
- Correlatos		
REEMBALAR		
- Correlatos		
<input type="button" value="Voltar"/> <input type="button" value="Nova Consulta"/>		

SIA, Trecho 5, Área Especial 57, Bloco B, Térreo Brasília -DF - CEP: 71205-050 - Central de Atendimento Anvisa - 0800 642 9782

Copyright © Anvisa. Todos os direitos reservados.



000361

Art. 1º Cancelar, a pedido, a atividade/classe da Autorização de Funcionamento das Empresas de Produtos para Saúde, constantes do anexo desta Resolução.

Art. 2º Esta Resolução entra em vigor na data de sua publicação.

FLAVIA NEVES ROCHA ALVES

ANEXO

EMPRESA: CHIESI FARMACÊUTICA LTDA
ENDEREÇO: R DR GIACOMO CHIESI 151 KM 39,2 EST NO-
MEIROS
BAIRRO: VOTUPARUM CEP: 06500970 - SANTANA DE PAR-
NAÍBA/SP
CNPJ: 61.363.832/0001-46
PROCESSO: 25351.012713/2003-18
AUTORIZAÇÃO/MS:
ML739W132968 (8.01468.0)
ATIVIDADE/CLASSE
ARMAZENAR: CORRELATOS
EMBALAR: CORRELATOS
EXPEDIR: CORRELATOS
FABRICAR: CORRELATOS
IMPORTAR: CORRELATOS
REEMBALAR: CORRELATOS
TRANSPORTAR: CORRELATOS

RESOLUÇÃO - RE Nº 1.955, DE 22 DE MAIO DE 2014

A Gerente-Geral Substituta de Inspeção, Monitoramento da Qualidade, Controle e Fiscalização de Insumos, Medicamentos, Pro-
dutos, Propaganda e Publicidade da Agência Nacional de Vigilância
Sanitária no uso de suas atribuições legais conferidas pela Portaria nº
402, de 31 de março de 2014, tendo em vista o disposto nos incisos
I, II, IV e V do art. 41 e no inciso I, § 1º do art. 55 da Regimento
Interno aprovada nos termos do Anexo I da Portaria nº 354 de 11 de
agosto de 2006, republicada no DOU de 21 de agosto de 2006,
considerando o disposto no inciso I do art. 41, da Portaria nº
354, de 2006, resolve:

Art. 1º Conceder Autorização de Funcionamento para Em-
presas de Cosméticos, constantes no anexo desta Resolução.
Art. 2º Esta Resolução entra em vigor na data de sua pu-
blicação.

FLAVIA NEVES ROCHA ALVES

ANEXO

EMPRESA: GIUDICE E SILVA LTDA
ENDEREÇO: RUA DINA MARIANA DA COSTA, Nº 2025, LOJA A
BAIRRO: VALE FLORENDO CEP: 33200000 - VESPASIANO/MG
CNPJ: 08.585.876/0001-59
PROCESSO: 25351.102864/2014-35
AUTORIZAÇÃO/MS: 2.07386.6
ATIVIDADE/CLASSE
ARMAZENAR: COSMÉTICOS/PERFUMES/PRDD. DE HIGIENE
DISTRIBUIR: COSMÉTICOS/PERFUMES/PRDD. DE HIGIENE
EXPEDIR: COSMÉTICOS/PERFUMES/PRDD. DE HIGIENE
EMPRESA: DIFERENÇA COMÉRCIO DE PRODUTOS FAR-
MACÊUTICOS LTDA
ENDEREÇO: SLA TRENCHO 17 RUA 10 LDTE 325
BAIRRO: GUARÁ CEP: 71200228 - BRASÍLIA/DF
CNPJ: 05.597.131/0001-11
PROCESSO: 25351.264649/2014-45
AUTORIZAÇÃO/MS: 2.07388.3
ATIVIDADE/CLASSE
ARMAZENAR: COSMÉTICOS/PERFUMES/PRDD. DE HIGIENE
DISTRIBUIR: COSMÉTICOS/PERFUMES/PRDD. DE HIGIENE
EXPEDIR: COSMÉTICOS/PERFUMES/PRDD. DE HIGIENE
EMPRESA: Distribuidora Brasil de Medicamentos Ltda
ENDEREÇO: Av. Suplhy, 748
BAIRRO: Jardim Santa Maria CEP: 07096000 - GUARULHOS/SP
CNPJ: 03.929.616/0001-30
PROCESSO: 25351.735336/2013-93
AUTORIZAÇÃO/MS: 2.07387.8
ATIVIDADE/CLASSE
ARMAZENAR: COSMÉTICOS/PERFUMES/PRDD. DE HIGIENE
DISTRIBUIR: COSMÉTICOS/PERFUMES/PRDD. DE HIGIENE
EXPEDIR: COSMÉTICOS/PERFUMES/PRDD. DE HIGIENE

RESOLUÇÃO - RE Nº 1.956, DE 22 DE MAIO DE 2014

A Gerente-Geral Substituta de Inspeção, Monitoramento da
Qualidade, Controle e Fiscalização de Insumos, Medicamentos, Pro-
dutos, Propaganda e Publicidade da Agência Nacional de Vigilância
Sanitária no uso de suas atribuições legais conferidas pela Portaria nº
402, de 31 de março de 2014, tendo em vista o disposto nos incisos
I, II, IV e V do art. 41 e no inciso I, § 1º do art. 55 da Regimento
Interno aprovada nos termos do Anexo I da Portaria nº 354 de 11 de
agosto de 2006, republicada no DOU de 21 de agosto de 2006,
considerando o disposto no inciso I do art. 41, da Portaria nº
354, de 2006, resolve:

Art. 1º Indefinir a Pedido de Concessão de Autorização de
Funcionamento para Empresas de Cosméticos, constantes no anexo
desta Resolução.
Art. 2º Esta Resolução entra em vigor na data de sua pu-
blicação.

FLAVIA NEVES ROCHA ALVES

ANEXO

EMPRESA: mare comércio de cosméticos Ltda
ENDEREÇO: rua dimier pizzetti, nº 426, sala 02
BAIRRO: presidente vargas CEP: 85820000 - IÇARA/SC
CNPJ: 18.313.216/0001-72
PROCESSO: 25351.640804/2013-35
MOTIVO DO INDEFERIMENTO: Indeferida com base nos artigos
6º e 11 da RDC nº 204/2005. A empresa não cumpriu plenamente
com a exigência formulada sob o número de notificação 433918/13.
A empresa não encaminhou a documentação necessária: Relatório de
Inspeção complementar, emitida pela VISA local, informando se as
irregularidades apontadas no relatório de inspeção de 07/10/2013 fa-
ram sanadas e se a empresa possui área para o armazenamento das
produtos.
EMPRESA: ELEMAR ARMAZENS GERAIS LTDA
ENDEREÇO: AV JAGUARE, Nº 818
BAIRRO: JAGUARE CEP: 83346008 - SÃO PAULO/SP
CNPJ: 08.729.936/0001-03
PROCESSO: 25351.404741/2013-94
MOTIVO DO INDEFERIMENTO: Não cumprimento da exigência
formulada sob o número de notificação 414433/13, com base nos
artigos 6º e 11 da RDC nº 204/2005. É de responsabilidade do
interessado a verificação da existência de exigências, conforme es-
tabelecem os artigos 4º e 5º, do RDC nº 204/2005.

RESOLUÇÃO - RE Nº 1.957, DE 22 DE MAIO DE 2014

A Gerente-Geral Substituta de Inspeção, Monitoramento da
Qualidade, Controle e Fiscalização de Insumos, Medicamentos, Pro-
dutos, Propaganda e Publicidade da Agência Nacional de Vigilância
Sanitária no uso de suas atribuições legais conferidas pela Portaria nº
402, de 31 de março de 2014, tendo em vista o disposto nos incisos
I, II, IV e V do art. 41 e no inciso I, § 1º do art. 55 da Regimento
Interno aprovada nos termos do Anexo I da Portaria nº 354 de 11 de
agosto de 2006, republicada no DOU de 21 de agosto de 2006,
considerando o disposto no inciso I do art. 41, da Portaria nº
354, de 2006, resolve:

Art. 1º Conceder Autorização de Funcionamento para Em-
presas de Produtos para a Saúde, constantes no anexo desta Reso-
lução.

Art. 2º Esta Resolução entra em vigor na data de sua pu-
blicação.

FLAVIA NEVES ROCHA ALVES

ANEXO

EMPRESA: TRANS TOUR ENVIAR E RECEBER LTDA
ENDEREÇO: RUA AUGUSTA nº 980, sala 1
BAIRRO: COND. LACAD CEP: 01304001 - SÃO PAULO/SP
CNPJ: 04.509.995/0001-71
PROCESSO: 25351.268326/2014-05
AUTORIZAÇÃO/MS:
GX146X01W616 (8.10485.0)
ATIVIDADE/CLASSE
TRANSPORTAR: CORRELATOS
EMPRESA: M.S.DIAGNÓSTICA
ENDEREÇO: RUA JOÃO EUGÊNIO GONÇALVES PINHEIRO,
284, QUINELAO 12, 13º AND
BAIRRO: ARSÃO CEP: 78018398 - CUIABÁ/MT
CNPJ: 09.970.175/0003-93
PROCESSO: 25351.746134/2013-11
AUTORIZAÇÃO/MS:
KUIFHMH399MX (8.10479.0)
ATIVIDADE/CLASSE
ARMAZENAR: CORRELATOS
DISTRIBUIR: CORRELATOS
EXPEDIR: CORRELATOS
EMPRESA: OLIVEIRA E BRAGA COMÉRCIO DE PRODUTOS
PARA SAÚDE LTDA ME
ENDEREÇO: AV. JATUARANA N 5503 SALA 3
BAIRRO: NOVA FLORESTA CEP: 76807525 - PDRTO VE-
LHO/RO
CNPJ: 17.133.203/0001-59
PROCESSO: 25351.182056/2014-25
AUTORIZAÇÃO/MS:
K59MX72M3W8 (8.10470.7)
ATIVIDADE/CLASSE
ARMAZENAR: CORRELATOS
DISTRIBUIR: CORRELATOS
EXPEDIR: CORRELATOS
EMPRESA: SP MARCAS COMÉRCIO E DISTRIBUIÇÃO DE
PRODUTOS TEXTÉIS HOSPITALARES LTDA - EPP
ENDEREÇO: RUA JAU, 830
BAIRRO: SÃO FRANCISCO CEP: 15806105 - CATANDUVA/SP
CNPJ: 11.026.287/0001-51
PROCESSO: 25351.72h337/2013-28
AUTORIZAÇÃO/MS:
G70X62V3756L (8.10469.5)
ATIVIDADE/CLASSE
ARMAZENAR: CORRELATOS
DISTRIBUIR: CORRELATOS
EMBALAR: CORRELATOS
FABRICAR: CORRELATOS
REEMBALAR: CORRELATOS
EMPRESA: CHS INDÚSTRIA E COMÉRCIO DE MÓVEIS HDS-
PITALARES LTDA - ME
ENDEREÇO: R. José Eustáquio Kalsifas, 173
BAIRRO: PO. IYEMAR CEP: 37065260 - MARINGÁ/PR
CNPJ: 05.127.739/0001-82
PROCESSO: 25351.258314/2014-30
AUTORIZAÇÃO/MS:
P9X4M05H675L (8.10474.1)
ATIVIDADE/CLASSE

ARMAZENAR: CORRELATOS
DISTRIBUIR: CORRELATOS
EMBALAR: CORRELATOS
EXPEDIR: CORRELATOS
FABRICAR: CORRELATOS
REEMBALAR: CORRELATOS
EMPRESA: RC MEDICAL COMÉRCIO E SERVIÇOS LTDA ME
ENDEREÇO: RUA COMENDADOR PIRMO LOPES, Nº 151
BAIRRO: FARDI CEP: 57050030 - MACEIO/AL
CNPJ: 13.830.143/0001-72
PROCESSO: 25351.267442/2814-34
AUTORIZAÇÃO/MS:
G49L2L4L6HW (8.10484.6)
ATIVIDADE/CLASSE
ARMAZENAR: CORRELATOS
DISTRIBUIR: CORRELATOS
EXPEDIR: CORRELATOS
EMPRESA: EXPRESSA DISTRIBUIDORA DE MEDICAMENTOS
LTDA
ENDEREÇO: RUA JDSÉ BDNÍFACID, Nº 62
BAIRRO: TORRE CEP: 30710000 - RECIFE/PE
CNPJ: 06.234.797/0004-18
PROCESSO: 25351.258305/2014-47
AUTORIZAÇÃO/MS:
KWXSLY6XY64 (8.10480.1)
ATIVIDADE/CLASSE
ARMAZENAR: CORRELATOS
DISTRIBUIR: CORRELATOS
EMPRESA: KIDERE COMÉRCIO DE PRODUTOS E EQUIPA-
MENTOS DDNTDLDGICDS LTDA - ME
ENDEREÇO: RUA RAMIRO DE MOURONHA, Nº 278, SALA 4 E
9, CNJ COMERCIAL JARDIM
BAIRRO: DUQUE DE CAXAS CEP: 78043272 - CUIABÁ/MT
CNPJ: 10.759.848/0001-71
PROCESSO: 25351.394590/2812-55
AUTORIZAÇÃO/MS:
K9L9XH389XM (8.10497.1)
ATIVIDADE/CLASSE
ARMAZENAR: CORRELATOS
DISTRIBUIR: CORRELATOS
EXPEDIR: CORRELATOS
EMPRESA: BAXTER HOSPITALAR LTDA
ENDEREÇO: Rua Ávia Profeta Hammesgoid Touoli, s/nº -
Km.02 - Gáliao 14
BAIRRO: Distrito Industrial CEP: 13213086 - JUNDIAÍ/SP
CNPJ: 06.234.797/0004-18
PROCESSO: 25351.258048/2014-55
AUTORIZAÇÃO/MS:
2HL2LXW9MX27 (8.10472.4)
ATIVIDADE/CLASSE
ARMAZENAR: CORRELATOS
DISTRIBUIR: CORRELATOS
EXPEDIR: CORRELATOS
EXPORTAR: CORRELATOS
IMPORTAR: CORRELATOS
EMPRESA: SAÚDE E VIDA MÉDICO HOSPITALAR LTDA ME
ENDEREÇO: RUA ASTOLFO MOREIRA, 330
BAIRRO: CENTRO CEP: 38770000 - JIÃO PINHEIRO/MG
CNPJ: 13.248.009/0001-68
PROCESSO: 25351.702262/2013-58
AUTORIZAÇÃO/MS:
WOLHYX3814Y (8.10473.8)
ATIVIDADE/CLASSE
COMERCIALIZAR: CORRELATOS
EMPRESA: EKDS COMÉRCIO DE PRODUTOS MÉDICOS Lda. -
ME
ENDEREÇO: Rua Napura, nº 116
BAIRRO: Tatuapé CEP: 03100080 - SÃO PAULO/SP
CNPJ: 10.357.423/0001-17
PROCESSO: 25351.479910/2013-65
AUTORIZAÇÃO/MS:
GW69466832XL (8.10468.1)
ATIVIDADE/CLASSE
ARMAZENAR: CORRELATOS
DISTRIBUIR: CORRELATOS
EXPEDIR: CORRELATOS
EMPRESA: ARP DENTAL COMÉRCIO E SERVIÇOS LTDA ME
ENDEREÇO: Rua Orlando Fagundes, 70, loja B
BAIRRO: Centro CEP: 28650000 - DUAS BARRAS/RJ
CNPJ: 18.702.462/0001-36
PROCESSO: 25351.258315/2014-59
AUTORIZAÇÃO/MS:
2011X9154M9 (8.10477.2)
ATIVIDADE/CLASSE
ARMAZENAR: CORRELATOS
DISTRIBUIR: CORRELATOS
EXPEDIR: CORRELATOS
EMPRESA: RG DENTAL MED - BETIM LTDA - ME
ENDEREÇO: RUA DO ROSARIO, 1060 - LOJA 03
BAIRRO: BORTO CEP: 32604120 - BETIM/MG
CNPJ: 14.979.353/0001-00
PROCESSO: 25351.258253/2014-73
AUTORIZAÇÃO/MS:
KM9Y307XHM8W (8.10478.6)
ATIVIDADE/CLASSE
ARMAZENAR: CORRELATOS
DISTRIBUIR: CORRELATOS
EXPEDIR: CORRELATOS
EMPRESA: eye services ltda
ENDEREÇO: Av. Rebouças nº 4520
BAIRRO: Jardim Residencial Veccon CEP: 13170023 - SUMA-
RÉ/SP
CNPJ: 05.218.314/0001-89
PROCESSO: 25351.571924/2013-78
AUTORIZAÇÃO/MS:
GHV40LWMY379 (8.10467.8)
ATIVIDADE/CLASSE
ARMAZENAR: CORRELATOS

000362

PROCURAÇÃO

A empresa, CHS – IND. E COM. DE MÓVEIS HOSPITALARES LTDA, inscrita no CNPJ nº 05.127.739/0001-82 e Inscrição Estadual nº 902.62743-0, com sede na Rua José Eustálios Kotsifas, 173, Jd. Ivemar na Cidade de Maringá – Paraná, neste ato representado por seu Sócio Administrador o Sr. Hernani Alves da Silva, brasileiro, divorciado, empresário, portador do RG: 1.968.636-1 emitido pelo órgão expedidor SSP/PR e CPF: 437.203.409-10 residente domiciliado na, Av. Dr. Luiz Teixeira Mendes, 1676, CEP: 87.015-000, na Cidade de Maringá – Paraná, neste ato nomeia e constitui seu bastante Procurador, o Sr. RENE ROBERTO OLIMPIO DA ROCHA, brasileiro, divorciado, portador do RG: 4.977.333-1 emitido pelo órgão expedidor SSP/PR e CPF, 612.147.289-87 a quem confere amplos poderes para representar a outorgante junto aos órgãos públicos de ordem Municipal, Estadual, Federal, podendo realizar o cadastro da outorgante junto a esses órgãos, assinar requerimentos, requerer editais, participar de licitações nas modalidades Pregão Presencial, Tomada de Preços, Carta Convite e Concorrência Pública, podendo negociar preços, prazos para pagamentos, prazo para entrega de mercadorias e demais condições como ofertar lances, concluir um acordo, desistir, firmar compromissos, assinar propostas, documentos de habilitação, atas, contratos, declarações e outros documentos que se façam necessários, interpor recursos e renunciá-los, substabelecer, enfim praticar todo e qualquer ato necessário para o bom e fiel desempenho do mandato.

Esta Procuração tem validade para 12 meses.

Maringá, 05 de Abril de 2016.

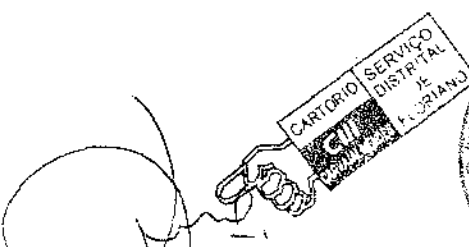

HERNANI ALVES DA SILVA
CPF: 437.203.409-01
RG: 1.968.636-1
Sócio Administrador

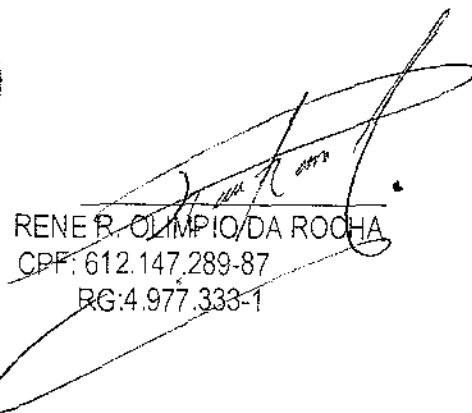
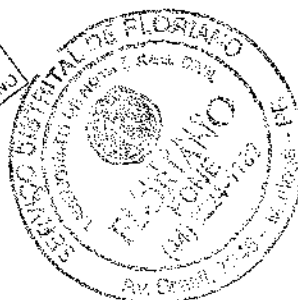

RENE R. OLIMPIO DA ROCHA
CPF: 612.147.289-87
RG: 4.977.333-1

SERVIÇO DISTRICTAL DE FLORIANÓPOLIS - MARINGÁ/PR
TABELIONATO DE NOTAS E REGISTRO CIVIL DE PESSOAS NATURAIS
CNPJ: 05.127.739/0001-82 - Inscrição Estadual: 902.62743-0
Endereço: Rua José Eustálios Kotsifas, 173 - Jd. Ivemar - Maringá - Paraná - CEP: 87.015-000
FONE: (44) 3224-1182

Reconheço por SEMELHANÇA a firma de HERNANI ALVES DA SILVA, *F3C7XV-74646F-87* em 05/04/2016, Aos cinco dias do mês de abril do ano de dois mil e dezesseis (05/04/2016). Emolumentos: R\$ 9,00 (VRC 21,73), Seio Balcão: R\$ 0,75, Funrejus: R\$ 0,98.

Teste da Verdade.

Rosângela Aparecida da Silva - Escrevente Juramentada





Comprovante de Inscrição Cadastral - CICAD

Inscrição no CAD/ICMS	Inscrição CNPJ	Início das Atividades	000363
90262743-00	05.127.739/0001-82	08/2002	

Empresa / Estabelecimento

Nome Empresarial CHS INDUSTRIA E COMERCIO DE MOVEIS HOSPITALARES LTDA ME
 Título do Estabelecimento
 Endereço do Estabelecimento RUA JOSE EUSTATIOS KOTSIFAS, 173 - JARDIM IVMAR - CEP 87065-260
 Município de Instalação MARINGÁ - PR, DESDE 08/2002
 (Estabelecimento Matriz)

Qualificação

Situação Atual ATIVO - SIMPLES NACIONAL / SIMPLES NACIONAL - DIA 03 DO MES+2, DESDE 07/2016
 Natureza Jurídica 206-2 - SOCIEDADE EMPRESÁRIA LTDA
 Atividade Econômica Principal do Estabelecimento 3250-7/02 - FABRICACAO DE MOBILIARIO PARA USO MEDICO, CIRURGICO, ODONTOLOGICO E DE LABORATORIO
 Atividade(s) Econômica(s) Secundária(s) do Estabelecimento 3102-1/00 - FABRICACAO DE MOVEIS COM PREDOMINANCIA DE METAL

Quadro Societário

Tipo	Inscrição	Nome Completo / Nome Empresarial	Qualificação
CPF	437.203.409-10	HERNANI ALVES DA SILVA	SÓCIO-ADMINISTRADOR
CPF	008.819.069-21	DIOGO SIFUENTES ALVES DA SILVA	SÓCIO-ADMINISTRADOR

Este CICAD tem validade até 22/04/2017.



Estado do Paraná
 Secretaria de Estado da Fazenda
 Coordenação da Receita do Estado

CAD/ICMS Nº 90262743-00

Emitido Eletronicamente via Internet
 23/03/2017 11:13:16

Dados transmitidos de forma segura
 Tecnologia CELEPAR

Os dados cadastrais deste estabelecimento poderão ser confirmados via Internet www.fazenda.pr.gov.br



13.547.970/0001-53

ELISVANDIA MATOS DONINI - ME

RUA EGIDIO FERRONATO, 188
LOTEAMENTO INDUSTRIAL - CEP 89888-000
CAIBI - SC**INDÚSTRIA, COMÉRCIO, IMPORTAÇÃO
E EXPORTAÇÃO LTDA**
ELISVANDIA MATOS DONINI - MEA
PREFEITURA MUNICIPAL DE CRUZ MACHADO
Avenida Vitória, nº 167 - Bairro: Centro
CEP: 84.620-000 CRUZ MACHADO - PR

000364

Referente: PREGÃO ELETRÔNICO - REGISTRO DE PREÇOS Nº 040/2017.
PROCESSO LICITATÓRIO Nº 074/2014.
Início da Abertura dia 24/03/2017 às 08:30hs.

Por intermédio desta, declaramos sob as penas da Lei que, estamos de acordo e aceitamos os termos do Edital, bem como o que dispõe a Lei nº 8.666/93 e suas modificações posteriores. Assim sendo, encaminhamos para análise e julgamento desta Comissão de Licitação, nossa PROPOSTA DE PREÇOS para fornecimento dos itens abaixo discriminados:

ITEM	DESCRIMINAÇÃO	UN	MARCA	QDE	VALOR UNITÁRIO (R\$)	VALOR TOTAL (R\$)
48	EUGENOL, FRASCO COM 20 ML	UN	IODONTOSUL	5	R\$6,45	R\$32,25
51	FIO DENTAL, UND C/100mts	UN	HIGIX	800	R\$1,25	R\$1.000,00
52	FLUOR GEL 200 ml	UN	IODONTOSUL	15	R\$2,29	R\$34,35
56	Hidróxido de cálcio P.A., composto de cálcio 54%, hidrogênio 2,72% e oxigênio 43,2%, para uso odontológico, apresentado sob forma de pó, embalagem de 10 gramas	UN	IODONTOSUL	10	R\$2,49	R\$24,90
71	EVIDENCIADOR DE PLACA BACTERIANA COMPRIMIDO.	UN	IODONTOSUL	800	R\$7,90	R\$6.320,00
82	SELANTE FLUROSHIELD 2 gramas	UN	MAX SEAL	30	R\$9,07	R\$272,10
93	PEDRA DE POLIMENTO PARA RESINA, UTILIZADA EM BAIXA ROTAÇÃO.	UN	DYNA	20	R\$21,98	R\$439,60
98	Toalha de papel, folha dupla, picotada, cor branca (100% branca), super resistente, de rápida absorção, primeira qualidade. Pacote com 02 rolos de 60 toalhas medindo 20x22cm.	PCT	ROSA	50	R\$2,95	R\$147,50
99	AGULHA CURTA C/100 UNIDADE	CX	PROCARE	150	R\$25,95	R\$3892,50
100	AGULHA LONGA CAIXA C/100 UNIDADE	CX	PROCARE	20	R\$21,95	R\$439,00
111	CREME DENTAL, EMBALAGEM DE 90 GRAMAS	UN	ICE FRESH	800	R\$ 1,37	R\$1.096,00
122	Liminha de Prata GS-80 frasco com 30 gr cada, liga de prata para misturar com mercúrio vivo em amalgamador que não é de cápsula. Usada para restauração em amálgama	UN	GS-80	20	R\$75,95	R\$1.519,00
133	ALVEOLEX 10GR. CURATIVO ALVEOLAR COM PRÓPOLIS.	UN	IODONTOSUL	3	R\$16,95	R\$50,85
VALOR TOTAL (R\$)						R\$15.268,05

Rua Egidio Ferronato, 188 - Loteamento Industrial - CEP: 89.888-000 - Caibi - SC - Brasil - Fone/Fax: 49 - 3648-0897
CNPJ: 13.547.970/0001-53 E-mail: comercial@higix.com.br Insc. Estadual: 25.638.664-1



HIGIX

13.547.970/0001-53

ELISVANDIA MATOS DONINI - ME

RUA EGIDIO FERRONATO, 188
LOTEAMENTO INDUSTRIAL - CEP 89888-000
CAIBI - SC

**INDÚSTRIA, COMÉRCIO, IMPORTAÇÃO
E EXPORTAÇÃO LTDA
ELISVANDIA MATOS DONINI - ME**

	VALOR POR EXTENSO (Quinze mil duzentos e sessenta e oito reais e cinco centavos)

000365

Conta para pagamento:

Banco: SICREDI (748), Ag: 0230, C/C 54.164-8 - B. BRASIL (001), Ag. 1698-5, C/C 9.724-1.

a) Validade da proposta: 60 (sessenta) dias.

b) Prazo de entrega: 60 (sessenta) dias após a emissão do empenho. (Fone para enviar Fax (49) 3648 0897)

) Local de entrega Av. Presidente Getúlio Vargas, nº 246 - Centro, Cruz Machado - PR CEP: 84.620 000

d) Prazo de pagamento: 30 (trinta) dias.

Quem assinará o Contrato será o Representante Legal Sr. **ELISVÂNDIA MATOS DONINI**, Brasileira Casada, Empresária, Residente e Domiciliado na Rua Helena Bigaton, 615, Caibi, Estado de Santa Catarina, portador de cédula de identidade RG nº 7.218.644-3 SSP/PR e inscrito no CPF sob nº 033.063.919-84. os preços propostos deverão ser completos, computando todos os custos necessários para o atendimento do objeto desta licitação, bem como todos os impostos, encargos trabalhistas, previdenciários, fiscais, comerciais, taxas, fretes, seguros, deslocamentos de pessoal, prestação de assistência técnica, manutenção, reposição de peças, garantia e quaisquer outros que incidam ou venham a incidir sobre o objeto licitado, constantes da proposta

Caibi, 24 de março de 2017

ELISVANDIA MATOS DONINI - ME

Gerente Geral
Elisvandia Matos Donini



**INDÚSTRIA, COMÉRCIO, IMPORTAÇÃO
E EXPORTAÇÃO LTDA
ELISVÂNDIA MATOS DONINI - ME**

À
PREFEITURA MUNICIPAL DE CRUZ MACHADO
Avenida Vitória, nº 167 – Bairro: Centro
CEP: 84.620-000 CRUZ MACHADO – PR

Referente: PREGÃO ELETRÔNICO – REGISTRO DE PREÇOS Nº 040/2017.
PROCESSO LICITATÓRIO Nº 074/2014.
Início da Abertura dia 24/03/2017 às 08:30hs.

DECLARAÇÃO

A **ELISVÂNDIA MATOS DONINI - ME**, sediada à Rua Egidio Ferronato, n.º 188, Bairro: Industrial, cidade de Caibí, Estado de Santa Catarina, inscrita no CNPJ/MF sob o n.º 13.547.970/0001-53 e Inscrição Estadual n.º 25.638.664-1, por intermédio de sua representante legal a **Srª. ELISVÂNDIA MATOS DONINI**, Brasileira Casada, Empresária, Residente e Domiciliado na Rua Helena Bigaton, 615, Caibí, Estado de Santa Catarina, portador de cédula de identidade RG nº 7.218.644-3 SSP/PR e inscrito no CPF sob nº 033.063.919-64, **DECLARA**, Sob as penas da Lei, que a empresa cumpre plenamente com as exigências e requisitos de habilitação conforme dispõe o artigo 4º, Inciso VII, da Lei n.º 10.520, de 17 de julho de 2002. para fins de participação de que nossa empresa recebeu e/ou obteve acesso e tomamos conhecimento de todas as informações obtidas deste Edital.

Por ser expressão da verdade, firmo a presente declaração.

Caibí, 24 de março de 2017

ELISVÂNDIA MATOS DONINI - ME

Gerente Geral
Elisvândia Matos Donini

13.547.970/0001-53

ELISVÂNDIA MATOS DONINI - ME

RUA EGIDIO FERRONATO, 188
LOTEAMENTO INDUSTRIAL - CEP 89888-000
CAIBI - SC

000366



HIGIX

**INDÚSTRIA, COMÉRCIO, IMPORTAÇÃO
E EXPORTAÇÃO LTDA
ELISVANDIA MATOS DONINI - ME**

13.547.970/0001-53

ELISVANDIA MATOS DONINI - ME

**RUA EGIDIO FERRONATO, 188
LOTEAMENTO INDUSTRIAL - CEP 89888-000
CAIBI - SC**

À
PREFEITURA MUNICIPAL DE CRUZ MACHADO
Avenida Vitória, nº 167 - Bairro: Centro
CEP: 84.620-000 CRUZ MACHADO - PR

000367

Referente: PREGÃO ELETRÔNICO - REGISTRO DE PREÇOS Nº 040/2017.
PROCESSO LICITATÓRIO Nº 074/2014.
Início da Abertura dia 24/03/2017 às 08:30hs.

**DECLARAÇÃO DE IDONEIDADE E INEXISTÊNCIA DE FATO SUPERVINENTE
IMPEDITIVO**

A **ELISVÂNDIA MATOS DONINI - ME**, sediada à Rua Egidio Ferronato, n.º 188, Bairro: Industrial, cidade de Caibí, Estado de Santa Catarina, inscrita no CNPJ/MF sob o n.º 13.547.970/0001-53 e Inscrição Estadual n.º 25.638.664-1, por intermédio de sua representante legal a **Srª. ELISVÂNDIA MATOS DONINI**, Brasileira Casada, Empresária, Residente e Domiciliado na Rua Helena Bigaton, 615, Caibí, Estado de Santa Catarina, portador de cédula de identidade RG n.º 7.218.644-3 SSP/PR e inscrito no CPF sob n.º 033.063.919-64, **DECLARA:**

- 1 - Que não foi declarada inidônea por ato do Poder Público;
- 2 - Que não está impedida de transacionar com a Administração Pública;
- 3 - Que não foi apenada com rescisão de contrato quer por deficiência dos serviços prestados, quer por outro motivo igualmente grave, no transcorrer dos últimos 5 (cinco) anos;
- 4 - Que não incorre nas demais condições impeditivas previstas no art. 9º da Lei Federal nº 8.666/93 consolidada pela Lei Federal nº 8.883/94.

E que, se responsabiliza pela veracidade e autenticidade dos documentos oferecidos, comprometendo-se a comunicar a PREFEITURA MUNICIPAL DE CRUZ MACHADO a ocorrência de quaisquer fatos supervenientes impeditivos da habilitação, ou que comprometam a idoneidade da proponente, nos termos do artigo 32, parágrafo 2º, e do artigo 97 da Lei 8.666/93, e suas alterações.

Por ser expressão da verdade, firmamos a presente declaração para que produza seus efeitos de direito.

Caibí, 24 de março de 2017

ELISVANDIA MATOS DONINI - ME

Gerente Geral
Elisvandia Matos Donini



HIGIX

**INDÚSTRIA, COMÉRCIO, IMPORTAÇÃO
E EXPORTAÇÃO LTDA
ELISVANDIA MATOS DONINI - ME**

13.547.970/0001-53

ELISVANDIA MATOS DONINI - ME

RUA EGIDIO FERRONATO, 188
LOTEAMENTO INDUSTRIAL - CEP 89888-000
CAIBI - SC

A
PREFEITURA MUNICIPAL DE CRUZ MACHADO
Avenida Vitória, nº 167 - Bairro: Centro
CEP: 84.620-000 CRUZ MACHADO - PR

000368

Referente: PREGÃO ELETRÔNICO - REGISTRO DE PREÇOS Nº 040/2017.
PROCESSO LICITATÓRIO Nº 074/2014.
Início da Abertura dia 24/03/2017 às 08:30hs.

**DECLARAÇÃO DE CUMPRIMENTO DO INCISO XXXIII DO ART. 7º DA
CONSTITUIÇÃO FEDERAL**

A **ELISVÂNDIA MATOS DONINI - ME**, sediada à Rua Egidio Ferronato, n.º 188, Bairro: Industrial, cidade de Caibí, Estado de Santa Catarina, inscrita no CNPJ/MF sob o n.º 13.547.970/0001-53 e Inscrição Estadual n.º 25.638.664-1, por intermédio de sua representante legal a Sr.ª **ELISVÂNDIA MATOS DONINI**, Brasileira Casada, Empresária, Residente e Domiciliado na Rua Helena Bigaton, 615, Caibí, Estado de Santa Catarina, portador de cédula de identidade RG nº 7.218.644-3 SSP/PR e inscrito no CPF sob nº 033.063.919-64., **DECLARA** sob as penas da Lei e de acordo com o disposto no inciso V, do artigo 27, da Lei 8.686, de 21 de junho de 1993, acrescido pela Lei nº 9.857, de 27 de outubro de 1999, regulamento pelo Decreto nº 4358/02 e, em cumprimento ao inciso XXXIII, do artigo 7º, da Constituição Federal, na forma da Lei nº 9.854, de 27/10/99, que não possui em nosso quadro funcional pessoas menores de 18 (dezoito) anos em trabalho noturno, perigoso ou insalubre, e menores de 16 (dezesseis) anos em qualquer trabalho.

Ressalva: emprega menor, a partir dos 14 (quatorze) anos, na condição de aprendiz ().

Estou ciente de que a inobservância destas disposições legais poderá acarretar a minha imediata inabilitação ou desclassificação e / ou rescisão do Contrato Administrativo em curso.

Por ser expressão da verdade, firmo a presente declaração.

Caibí, 24 de março de 2017

ELISVANDIA MATOS DONINI - ME

Geralte Geral
Elisvandia Matos Donini



**INDÚSTRIA, COMÉRCIO, IMPORTAÇÃO
E EXPORTAÇÃO LTDA
ELISVANDIA MATOS DONINI - ME**

13.547.970/0001-53
ELISVANDIA MATOS DONINI - ME
RUA EGIDIO FERRONATO, 188
LOTEAMENTO INDUSTRIAL - CEP 89888-000
CAIBI - SC

A
PREFEITURA MUNICIPAL DE CRUZ MACHADO
Avenida Vitória, nº 167 - Bairro: Centro
CEP: 84.620-000 CRUZ MACHADO - PR

Referente: PREGÃO ELETRÔNICO - REGISTRD DE PREÇOS Nº 040/2017.
PROCESSO LICITATÓRIO Nº 074/2014.
Início da Abertura dia 24/03/2017 às 08:30hs.

000369

**DECLARAÇÃO DE MICROEMPRESA(ME) DE EMPRESA DE
PEQUENO PORTE (EPP)**

A **ELISVÂNDIA MATOS DDNINI - ME**, sediada à Rua Egidio Ferronato, n.º 188, Bairro: Industrial, cidade de Caibí, Estado de Santa Catarina, inscrita no CNPJ/MF sob o n.º 13.547.970/0001-53 e Inscrição Estadual n.º 25.638.664-1, por intermédio de sua representante legal a **Srª. ELISVÂNDIA MATOS DONINI**, Brasileira Casada, Empresária, Residente e Domiciliado na Rua Helena Bigaton, 615, Caibí, Estado de Santa Catarina, portador de cédula de identidade RG n.º 7.218.644-3 SSP/PR e inscrito no CPF sob n.º 033.063.919-64., **DECLARA** que na **condição da empresa: Microempresa (ME)** art. 3º da Lei Complementar n.º 123/2006 e 2006 e Lei Municipal n.º 1.374/2012 e que não está sujeita a quaisquer dos impedimentos do § 4º deste artigo, estando apta a usufruir do tratamento favorecido estabelecido nos artigos 42 a 49 da citada lei.

() Declaramos possuir restrição fiscal no(s) documento(s) de habilitação e pretendemos utilizar o prazo previsto no art. 43, § 1º da Lei Complementar n.º. 123/06, para regularização, estando ciente que, do contrário, decairá o direito à contratação, estando sujeita às sanções previstas no art. 81 da Lei Federal n.º 8.666/93.

Caibí, 24 de março de 2017.

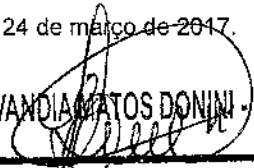
ELISVANDIA MATOS DONINI - ME

Gerente Geral
Elisvândia Matos Donini

NÚMERO DE IDENTIFICAÇÃO DO REGISTRO DE EMPRESA - NIRE SA SEDE XXXXXXXXXXXXXX		NIRE DA FILIAL (preencher somente se atq. referente a filial) XXXXXXXXXXXXXX	
NOME DO EMPRESÁRIO (completo, sem abreviaturas) ELISVANDIA MATOS DONINI			
NACIONALIDADE BRASILEIRA		ESTADO CIVIL CASADO	
SEXO M <input type="checkbox"/> F <input checked="" type="checkbox"/>	REGIME DE BENS (se casado) COMUNHÃO PARCIAL		
FILHO DE (pai) VICENTE PEREIRA MATOS		(mãe) FRANCISCA FEITOSA DE MATOS	
NASCIDO EM (data de nascimento) 10/12/1981	IDENTIDADE (número) 7.218.644-3	Órgão emissor SSP	UF PR
EMANCIPADO POR (forma de emancipação - somente no caso de menor) XXXXXXXXXXXXXX		CPF (número) 033.083.919-64	
DOMICILIADO NA (LORADUORO - rua, av, etc) RUA HELENA BIGATON			NÚMERO 615
COMPLEMENTO CASA	BAIRRO/DISTRITO CENTRO	CEP 89.888-000	CODIGO DO MUNICIPIO (Usado Junta Comercial) 8384
MUNICIPIO CAIBI			UF SC
declara, sob as penas da lei, não estar impedido de exercer atividade empresária, que não possui outro registro de empresário e requer à JUNTA COMERCIAL DO ESTADO DE SANTA CATARINA			
CODIGO DO ATO 080	DESCRIÇÃO DO ATO INSCRIÇÃO	CODIGO DO EVENTO XXXXXXXXXXXXXX	DESCRIÇÃO DO EVENTO XXXXXXXXXXXXXX
CODIGO DO EVENTO XXXXXXXXXXXXXX	DESCRIÇÃO DO EVENTO XXXXXXXXXXXXXX	CODIGO DO EVENTO XXXXXXXXXXXXXX	DESCRIÇÃO DO EVENTO XXXXXXXXXXXXXX
NOME EMPRESARIAL ELISVANDIA MATOS DDNINI			
LORADUORO (rua, av, etc) RUA EGIDIO FERRONATO			NÚMERO 168
COMPLEMENTO XXXXXXXXXXXXXX	BAIRRO/DISTRITO LDTEAMENTO INDUSTRIAL	CEP 89.888-000	CODIGO DO MUNICIPIO (Usado da Junta Comercial) 8384
MUNICIPIO CAIBI	UF SC	PAIS BRASIL	CORREIO ELETRONICO (E-MAIL) XXXXXXXXXXXXXX
VALOR DO CAPITAL - R\$ 50.000,00	VALOR DO CAPITAL - (por extenso) CINQUENTA MIL REAIS		
CODIGO DE ATIVIDADE ECONOMICA (cnae) Atividade Principal 2063100 Atividade secundária 4647801 4646001 4645103 4772500 1629301 4669999	DESCRIÇÃO DO OBJETO FABRICAÇÃO DE COSMETICOS, PRODUTOS DE PERFUMARIA E DE HIGIENE PESSOAL; COMÉRCIO ATACADISTA DE ARTIGOS DE ESCRITÓRIO E PAPELARIA; COMÉRCIO ATACADISTA DE CDSMETICOS E PRODUTDS DE PERFUMARIA; COMÉRCIO ATACADISTA DE PRODUTOS ODONTOLÓGICOS; COMÉRCIO VAREJISTA DE COSMÉTICOS, PERFUMARIA E HIGIENE PESSOAL; FABRICAÇÃO DE ESCOVAS, PINCEIS E CABOS DE MADEIRA PARA VASOURAS; COMÉRCIO ATACADISTA DE MAQUINAS E EQUIPAMENTDS PARA ESCRITÓRIO; COMÉRCIO ATACADISTA DE ARTIGOS DO VESTUARIO E ACESSÓRIOS; FABRICAÇÃO DE ARTEFATOS DE MATERIAIS PLASTICOS PARA USO PESSOAL E DOMESTICO; COMÉRCIO ATACADISTA DE ARTIGOS DE CAMA, MESA E BANHO;		
DATA DE INÍCIO DAS ATIVIDADES 25/04/2011	NÚMERO DE INSCRIÇÃO NO CNPJ XXXXXXXXXXXXXX	TRANSFERÊNCIA DE SEDE OU DE FILIAL DE OUTRA UF NIRE ANTERIOR XXXXXXXXXXXXXX	UF XX
ASSINATURA DA FIRMA FELO EMPRESARIO (ou pelo representante/legalmente/pai/parente) <i>Elisvândia matos donini</i>			
DATA DA ASSINATURA 22/03/2011	ASSINATURA DO EMPRESARIO <i>[Assinatura]</i>		
PARA USO EXCLUSIVO DA JUNTA COMERCIAL			
DEFERIDO. PUBLIQUE-SE E ARQUIVE-SE <i>Ariete F. Alba</i> Ariete F. Zanelato Alba Matricula Nº 2917 23/ABR/2011	AUTE JUNTA COMERCIAL DO ESTADO DE SANTA CATARINA CERTIFICO O REGISTRO EM: 25/04/2011 SOB Nº: 42104076521 Protocolo: 11/011104-4. DE 25/04/2011 <i>[Assinatura]</i> ELISVANDIA MATOS DONINI MARIA DILMA KOERICH SECRETÁRIA GERAL		
			92390500

1

REQUERIMENTO DE EMPRESÁRIO

NÚMERO DE IDENTIFICAÇÃO DO REGISTRO DE EMPRESA - NIRE DA SEDE XXXXXXXXXXXX		NIRE DA FILIAL (preencher somente se ato referente a filial) XXXXXXXXXXXX	
NOME DO EMPRESÁRIO (completo, sem abreviações) ELISVANDIA MATDS DONINI			
NACIONALIDADE BRASILEIRA		ESTADO CIVIL CASADO	
SEXO M <input type="checkbox"/> F <input checked="" type="checkbox"/>	REGIME DE BENS (se casado) COMUNHÃO PARCIAL		
FILHO DE (pai) VICENTE PEREIRA MATOS		(mãe) FRANCISCA FEITOSA DE MATDS	
NASCIDO EM (data de nascimento) 10/12/1981	IDENTIDADE (número) 7.218.644-3	Órgão emissor SSP	UF PR
EMANCIPADO POR (forma de emancipação - somente no caso de menor) XXXXXXXXXXXX		CPF (número) 033.063.918-84	
DOMICILIADO NA (LOGRADURO - rua, av, etc) RUA HELENA BIGATON		NÚMERO 615	
COMPLEMENTO CASA	BAIRRO/DISTRITO CENTRO	CEP 89.888-000	CÓDIGO DO MUNICÍPIO (uso da Junta Comercial) 8394
MUNICÍPIO CAIBI	UF SC		
declara, sob as penas da lei, não estar impedido de exercer atividade empresária, que não possui outro registro de empresário e requer à JUNTA COMERCIAL DO ESTADO DE SANTA CATARINA			
CÓDIGO DO ATO 080	DESCRIÇÃO DO ATO INSCRIÇÃO	CÓDIGO DO EVENTO XXXXXXXXXXXX	DESCRIÇÃO DO EVENTO XXXXXXXXXXXX
CÓDIGO DO EVENTO XXXXXXXXXXXX	DESCRIÇÃO DO EVENTO XXXXXXXXXXXX	CÓDIGO DO EVENTO XXXXXXXXXXXX	DESCRIÇÃO DO EVENTO XXXXXXXXXXXX
NOME EMPRESARIAL ELISVANDIA MATOS DONINI			
LOGRADURO (rua, av, etc) RUA EGÍDIO FERRONATO		NÚMERO 186	
COMPLEMENTO XXXXXXXXXXXX	BAIRRO/DISTRITO LOTEAMENTO INDUSTRIAL	CEP 89.888-000	CÓDIGO DO MUNICÍPIO (uso da Junta Comercial) 8394
MUNICÍPIO CAIBI	UF SC	PAÍS BRASIL	CORREIO ELETRÔNICO (E-MAIL) XXXXXXXXXXXX
VALOR DO CAPITAL - R\$ 50.000,00	VALOR DO CAPITAL - (por extenso) CINQUENTA MIL REAIS		
CÓDIGO DE ATIVIDADE ECONÔMICA (CNAE) Atividade Principal 2063100 Atividade secundária 4642701 2229301 4641902 4789005 4761003 4646002	DESCRIÇÃO DO OBJETO COMÉRCIO VAREJISTA DE PRODUTOS SANEANTES DOMISSANITÁRIOS; COMÉRCIO VAREJISTA DE ARTIGOS DE PAPELARIA; COMÉRCIO ATACADISTA DE PRODUTOS DE HIGIENE PESSOAL.		
DATA DE INÍCIO DAS ATIVIDADES 25/04/2011	NÚMERO DE INSCRIÇÃO NO CNPJ XXXXXXXXXXXX	TRANSFERÊNCIA DE SEDE OU DE FILIAL DE OUTRA UF NIRE ANTERIOR XXXXXXXXXXXX	UF XX
ASSINATURA DA FIRMA PELO EMPRESÁRIO (ou pelo representante/assistente/gerente) <i>Elisvândia Matos Donini</i>			
DATA DA ASSINATURA 22/03/2011	ASSINATURA DO EMPRESÁRIO <i>Elisvândia Matos Donini</i>		

PARA USO EXCLUSIVO DA JUNTA COMERCIAL

DEFERIDO. PUBLIQUE-SE E ARQUIVE-SE <i>Anilete F. Alba</i> Anilete F. Zanietto Alba Matricula Nº 2917 25 ABR 2011	AUTENT ELISVANDIA MATOS DONINI	JUNTA COMERCIAL DO ESTADO DE SANTA CATARINA CERTIFICO O REGISTRO EM: 25/04/2011 SOB Nº: 42104076521 Protocolo: 11/011104-4, DE 25/04/2011 <i>Maria Dilma Koerich</i> MÁRIA DILMA KOERICH SECRETÁRIA GERAL	 390500
---	---------------------------------------	--	------------

129



Comprovante de Inscrição e de Situação Cadastral

Contribuinte,

Confira os dados de Identificação da Pessoa Jurídica e, se houver qualquer divergência, providencie junto à RFB a sua atualização cadastral.

000372

 REPÚBLICA FEDERATIVA DO BRASIL CADASTRO NACIONAL DA PESSOA JURÍDICA		
NÚMERO DE INSCRIÇÃO 13.547.970/0001-53 MATRIZ	COMPROVANTE DE INSCRIÇÃO E DE SITUAÇÃO CADASTRAL	DATA DE ABERTURA 25/04/2011
NOME EMPRESARIAL ELISVANDIA MATOS DONINI - ME		
TÍTULO DO ESTABELECIMENTO (NOME DE FANTASIA) HIGIX INDUSTRIA, COMERCIO, IMPORTACAO E EXPORTACAO		
CÓDIGO E DESCRIÇÃO DA ATIVIDADE ECONÔMICA PRINCIPAL 20.63-1-00 - Fabricação de cosméticos, produtos de perfumaria e de higiene pessoal		
CÓDIGO E DESCRIÇÃO DAS ATIVIDADES ECONÔMICAS SECUNDÁRIAS 46.41-9-02 - Comércio atacadista de artigos de cama, mesa e banho 46.47-8-01 - Comércio atacadista de artigos do escritório e de papelaria 46.42-7-01 - Comércio atacadista de artigos do vestuário e acessórios, exceto profissionais e de segurança 46.46-0-01 - Comércio atacadista de cosméticos e produtos de perfumaria 46.69-9-99 - Comércio atacadista de outras máquinas e equipamentos não especificados anteriormente; partes e peças 46.46-0-02 - Comércio atacadista de produtos de higiene pessoal 46.45-1-03 - Comércio atacadista de produtos odontológicos 47.61-0-03 - Comércio varejista de artigos de papelaria 47.72-5-00 - Comércio varejista de cosméticos, produtos de perfumaria e de higiene pessoal 47.89-0-05 - Comércio varejista de produtos saneantes domissanitários 22.29-3-01 - Fabricação de artefatos de material plástico para uso pessoal e doméstico 16.29-3-01 - Fabricação de artefatos diversos de madeira, exceto móveis		
CÓDIGO E DESCRIÇÃO DA NATUREZA JURÍDICA 213-5 - EMPRESARIO (INDIVIDUAL)		
LOGRADOURO R EGIDIO FERRONATD	NÚMERO 188	COMPLEMENTO
CEP 89.888-000	BAIRRO/DISTRITO LOTEAMENTO INDUSTRIAL	MUNICÍPIO CAIBI
ENDEREÇO ELETRÔNICO lilfar@cpnet.com.br	TELEFONE (49) 3648-0146	UF SC
ENTE FEDERATIVO RESPONSÁVEL (EFR) *****		
SITUAÇÃO CADASTRAL ATIVA	DATA DA SITUAÇÃO CADASTRAL 25/04/2011	
MOTIVO DE SITUAÇÃO CADASTRAL		
SITUAÇÃO ESPECIAL *****	DATA DA SITUAÇÃO ESPECIAL *****	

Aprovado pela Instrução Normativa RFB nº 1.470, de 30 de maio de 2014.

Emitido no dia 09/07/2015 às 18:50:14 (data e hora de Brasília).

Página: 1/1



MINISTÉRIO DA FAZENDA
Secretaria da Receita Federal do Brasil
Procuradoria-Geral da Fazenda Nacional

**CERTIDÃO POSITIVA COM EFEITOS DE NEGATIVA DE DÉBITOS RELATIVOS AOS TRIBUTOS
FEDERAIS E À DÍVIDA ATIVA DA UNIÃO**

Nome: **ELISVANDIA MATOS DONINI - ME**
CNPJ: **13.547.970/0001-53**

000373

Ressalvado o direito de a Fazenda Nacional cobrar e inscrever quaisquer dívidas de responsabilidade do sujeito passivo acima identificado que vierem a ser apuradas, é certificado que:

1. constam débitos administrados pela Secretaria da Receita Federal do Brasil (RFB), com a exigibilidade suspensa, nos termos do art. 151 da Lei nº 5.172, de 25 de outubro de 1966 - Código Tributário Nacional (CTN), ou objeto de decisão judicial que determina sua desconsideração para fins de certificação da regularidade fiscal; e
2. não constam inscrições em Dívida Ativa da União na Procuradoria-Geral da Fazenda Nacional (PGFN).

Conforme disposto nos arts. 205 e 206 do CTN, este documento tem os mesmos efeitos da certidão negativa.

Esta certidão é válida para o estabelecimento matriz e suas filiais e, no caso de ente federativo, para todos os órgãos e fundos públicos da administração direta a ele vinculados. Refere-se à situação do sujeito passivo no âmbito da RFB e da PGFN e abrange inclusive as contribuições sociais previstas nas alíneas 'a' a 'd' do parágrafo único do art. 11 da Lei nº 8.212, de 24 de julho de 1991.

A aceitação desta certidão está condicionada à verificação de sua autenticidade na Internet, nos endereços <<http://www.receita.fazenda.gov.br>> ou <<http://www.pgfn.fazenda.gov.br>>.

Certidão emitida gratuitamente com base na Portaria Conjunta RFB/PGFN nº 1.751, de 02/10/2014.

Emitida às 09:51:12 do dia 07/02/2017 <hora e data de Brasília>.

Válida até 06/08/2017. -

Código de controle da certidão: **0B1B.E5B9.C589.E0A5**

Qualquer rasura ou emenda invalidará este documento.

10



**ESTADO DE SANTA CATARINA
SECRETARIA DE ESTADO DA FAZENDA**

CERTIDÃO POSITIVA DE DÉBITOS ESTADUAIS COM EFEITO DE NEGATIVA

Nome (razão social): **ELISVANDIA MATOS DONINI ME**
CNPJ/CPF: **13.547.970/0001-53**

000374

Ressalvando o direito da Fazenda Estadual de inscrever e cobrar as dívidas que vierem a ser apuradas, é certificado que não constam, na presente data, pendências em nome do contribuinte acima identificado, relativas aos tributos, dívida ativa e demais débitos administrados pela Secretaria de Estado da Fazenda.

Dispositivo Legal: **Lei nº 3938/66, Art. 154**
Número da certidão: **170140015235654**
Data de emissão: **16/02/2017 16:29:00**
Validade (Lei nº 3938/66, Art. 158, modificado pelo artigo 18 da Lei n 15.510/11.): **17/04/2017 ✓**

A autenticidade desta certidão deverá ser confirmada na página da Secretaria de Estado da Fazenda na internet, no endereço: <http://www.sef.sc.gov.br>



Prefeitura Municipal de Caibi - SC
 Rua dos Imigrantes, 499, Centro
 CEP: 89888-000
 Fone/Fax: (49) 3648-0212
 www.caibi.sc.gov.br

CND n°
 81 2017
 Protocolo n°
 77

CERTIDÃO NEGATIVA DE DÉBITOS

Dados do Contribuinte / Imóvel

000375

Nome/Razão Social: ELISVANDIA MATOS DONINI - ME
 Endereço: RUA EGÍDIO FERRONATO 188 89888-080
 Bairro: ÁREA INDUSTRIAL Município: CAIBI UF: SC
 CPF/CNPJ: 13.547.970/0001-53 256386641
 Requerente: Vóctor Donini Filho
 Cadastro: 997-0

Lote n° Quadra n°

Finalidade: para diversos fins necessários

Certificamos para fins de direito e a quem possa interessar, que o contribuinte acima identificado, não possui até a data de expedição desta Certidão, débitos vencidos, relativo a tributos Municipais, referente aos cadástrs Mobiliário e Imobiliário

A presente Certidão não exclui o direito de a fazenda Pública Municipal exigir a qualquer tempo os débitos que venham a ser apurados.

OBS: Qualquer emenda ou rasura tornará nulo este documento.

Data de Emissão: 22/02/2017

Data de Validade: 22/05/2017

Idevaldo Antonio Dal Cero
 Secretário de Tributação



ESCRIVANIA DE PAZ - REGISTRO CIVIL e TABELADNATO DE NOTAS
 Avenida Pátria, 841, Centro, Caibi/SC. 89.888-000 - Fone/Fax: (49) 3649-0150, Email:
 epezcaibi@yahoo.com.br - CNPJ: 03.833.873/0001-60

AUTENTICAÇÃO 018996
 Confira com o original na sua parte reproduzida.
 (Decreto Lei 2.148, de 25/04/1948).

Caibi-SC, 02 de março de 2017

Obs: Em testemunho da verdade.

Evandro Santin
 EVANDRO SANTIN-Escritório Autorizada
 Emolumentos: R\$ 3,38 + selo: R\$ 1,85 -- Total: R\$5,15
 Selo Digital de Fiscalização - Selo norma EPY93836-XQDX
 Confira os dados do ato em: selo.tjsc.jus.br

DOMINGOS M. TURCATO
 Escritório de Paz
 CLEITON PERIN
 Escrivão Substituto
 MUNICÍPIO DE CAIBI
 COMARCA DE PALMITOS
 ESTADO DE SANTA CATARINA

IMPRIMIR

VOLTAR

CAIXA
CAIXA ECONÔMICA FEDERAL**Certificado de Regularidade do FGTS - CRF**

Inscrição: 13547970/0001-53
Razão Social: ELISVANDIA MATOS DONINI ME
Nome Fantasia: HIGIX INDUSTRIA COMERCIO IMPORTACAO E EXPORTACAO
Endereço: RUA EGIDIO FERRONATO 188 / LOTEAM INDUSTRIAL /
CAIBI / SC / 89888-000

000376

A Caixa Econômica Federal, no uso da atribuição que lhe confere o Art. 7, da Lei 8.036, de 11 de maio de 1990, certifica que, nesta data, a empresa acima identificada encontra-se em situação regular perante o Fundo de Garantia do Tempo de Serviço - FGTS.

O presente Certificado não servirá de prova contra cobrança de quaisquer débitos referentes a contribuições e/ou encargos devidos, decorrentes das obrigações com o FGTS.

Validade: 27/02/2017 a 28/03/2017

Certificação Número: 2017022702373823485508

Informação obtida em 15/03/2017, às 15:40:44.

A utilização deste Certificado para os fins previstos em Lei está condicionada à verificação de autenticidade no site da Caixa:
www.caixa.gov.br



PODER JUDICIÁRIO
JUSTIÇA DO TRABALHO

CERTIDÃO NEGATIVA DE DÉBITOS TRABALHISTAS

000377

Nome: ELISVANDIA MATOS DONINI - ME (MATRIZ E FILIAIS)
CNPJ: 13.547.970/0001-53
Certidão n°: 121093147/2016
Expedição: 30/11/2016, às 09:13:24
Validade: 28/05/2017 - 180 (cento e oitenta) dias, contados da data de sua expedição.

Certifica-se que ELISVANDIA MATOS DONINI - ME (MATRIZ E FILIAIS), inscrito(a) no CNPJ sob o n° 13.547.970/0001-53, NÃO CONSTA do Banco Nacional de Devedores Trabalhistas.

Certidão emitida com base no art. 642-A da Consolidação das Leis do Trabalho, acrescentado pela Lei n° 12.440, de 7 de julho de 2011, e na Resolução Administrativa n° 1470/2011 do Tribunal Superior do Trabalho, de 24 de agosto de 2011.

Os dados constantes desta Certidão são de responsabilidade dos Tribunais do Trabalho e estão atualizados até 2 (dois) dias anteriores à data da sua expedição.

No caso de pessoa jurídica, a Certidão atesta a empresa em relação a todos os seus estabelecimentos, agências ou filiais.

A aceitação desta certidão condiciona-se à verificação de sua autenticidade no portal do Tribunal Superior do Trabalho na Internet (<http://www.tst.jus.br>).

Certidão emitida gratuitamente.

INFORMAÇÃO IMPORTANTE

Do Banco Nacional de Devedores Trabalhistas constam os dados necessários à identificação das pessoas naturais e jurídicas inadimplentes perante a Justiça do Trabalho quanto às obrigações estabelecidas em sentença condenatória transitada em julgado ou em acordos judiciais trabalhistas, inclusive no concernente aos recolhimentos previdenciários, a honorários, a custas, a emolumentos ou a recolhimentos determinados em lei; ou decorrentes de execução de acordos firmados perante o Ministério Público do Trabalho ou Comissão de Conciliação Prévia.



CERTIDÃO SIMPLIFICADA

Certificamos que as informações abaixo constam dos documentos arquivados nesta Junta Comercial e são vigentes na data da sua expedição.

Nome Empresarial ELISVANDIA MATOS DONINI ME Natureza Jurídica: EMPRESÁRI@			
Número de Identificação do Registro de Empresas - NIRE (Sede) 42 1 0407852-1	CNPJ 13.547.970/0001-53	Data de Arquivamento do Ato Constitutivo 25/04/2011	Data de Início de Atividade 25/04/2011
Endereço Completo (Logradouro, Nº e Complemento, Bairro, Cidade, UF, CEP) RUA EGIDIO FERRONATO, 188, LOTEAMENTO INDUSTRIAL, CAIBI, SC, 89.888-000			
Objeto Social FABRICAÇÃO DE COSMÉTICOS, PRODUTOS DE PERFUMARIA E DE HIGIENE PESSOAL; COMÉRCIO ATACADISTA DE ARTIGOS DE ESCRITÓRIO E PAPELARIA; COMÉRCIO ATACADISTA DE COSMÉTICOS E PRODUTOS DE PERFUMARIA; COMÉRCIO ATACADISTA DE PRODUTOS ODONTOLÓGICOS; COMÉRCIO VAREJISTA DE COSMÉTICOS, PERFUMARIA E HIGIENE PESSOAL; FABRICAÇÃO DE ESCOVAS, PINÇES E CABOS DE MADEIRA PARA VASDURAS; COMÉRCIO ATACADISTA DE MÁQUINAS E EQUIPAMENTOS PARA ESCRITÓRIO; COMÉRCIO ATACADISTA DE ARTIGOS DO VESTUÁRIO E ACESSÓRIOS; FABRICAÇÃO DE ARTEFATOS DE MATERIAIS PLÁSTICOS PARA USO PESSOAL E DOMÉSTICO; COMÉRCIO ATACADISTA DE ARTIGOS DE CAMA, MESA E BANHO; COMÉRCIO VAREJISTA DE PRODUTOS SANEANTES DOMISSANITÁRIOS; COMÉRCIO VAREJISTA DE ARTIGOS DE PAPELARIA; COMÉRCIO ATACADISTA DE PRODUTOS DE HIGIENE PESSOAL			
Capital: R\$ 50.000,00 (CINQUENTA MIL REAIS)		Microempresa ou Empresa de Pequeno Porte (Lei nº 123/2006) Microempresa	
Última Arquivamento Data: 25/04/2011 Ato: ENQUADRAMENTO DE MICROEMPRESA		Situação REGISTRO ATIVO	
Evento(s) ENQUADRAMENTO DE MICROEMPRESA		Status XXXXXXXXXXXXX	
Nome do Empresário ELISVANDIA MATOS DONINI Identidade: 7.218.644-3/SSP/PR Estado Civil: CASADO			
GRF: 033.063.919-84 Regime de Bens: COMÚNHO PARCIAL			

000378

Florianópolis - SC, sexta-feira, 27 de janeiro de 2017

GerSON Antonio BassO
 GERSON ANTONIO BASSO

EU,
 Conferi e assino.

SECRETÁRIO GERAL EM EXERCÍCIO
 Certisign - Autoridade Certificadora
 Certificado pelo Instituto Nacional de Tecnologia de Informática



Presidência da República
 Casa Civil
 Medida Provisória Nº 2.200-2,
 de 24 de agosto de 2001.

Documento Assinado Digitalmente 27/01/2017
 Junta Comercial de Santa Catarina
 CNPJ: 83.565.648/0001-32

Para verificar a autenticidade acesse www.jucesc.sc.gov.br e informe o número 011253/2017-01 na consulta de processos.

Você deve instalar o certificado da JUCESC
www.jucesc.sc.gov.br/certificado



22/02/2017

5686765

PODER JUDICIÁRIO
TRIBUNAL DE JUSTIÇA DO ESTADO DE SANTA CATARINA
Comarca de Palmitos

CERTIDÃO
FALÊNCIA, CONCORDATA E RECUPERAÇÃO JUDICIAL

000379

CERTIDÃO Nº: 4099450

FDLHA: 1/1

À vista dos registros cíveis constantes nos sistemas de informática do Poder Judiciário do Estado de Santa Catarina da Comarca de Palmitos, com distribuição anterior à data de 22/02/2017, verificou-se NADA CONSTAR em nome de:

ELISVANDIA MATOS DONINI - ME, portador do CNPJ: 13.547.970/0001-53. *****

OBSERVAÇÕES:

- a) para a emissão desta certidão, foram considerados os normativos do Conselho Nacional de Justiça;
- b) os dados informados são de responsabilidade do solicitante e devem ser conferidos pelo interessado e/ou destinatário;
- c) a autenticidade deste documento poderá ser confirmada no endereço eletrônico <http://www.tjsc.jus.br/portal>, opção Certidões/Conferência de Certidão;
- d) para a Comarca da Capital, a pesquisa abrange os feitos em andamento do Foro Central, Eduardo Luz, Norte da Ilha, Fórum Bancário e Distrital do Continente;
- e) certidão é expedida em consonância com a Lei nº 11.101/2005, com a inclusão das classes extrajudiciais: 128 - Recuperação Extrajudicial e 20331 - Homologação de Recuperação Extrajudicial.

Certifico finalmente que esta certidão é isenta de custas.

Esta certidão foi emitida pela internet e sua validade é de 60 dias.

Palmitos, quarta-feira, 22 de fevereiro de 2017.

PEDIDO Nº: **5686765**



TERMO DE ABERTURA

FOLHA 00001

LIVRO DIÁRIO GERAL NR 5

000380

CONTÉM ESTE LIVRO 152 (cento e cinquenta e duas) FOLHAS, NUMERADAS POR SISTEMA ELETRÔNICO DE PROCESSAMENTO DE DADOS, DO NÚMERO 01 AO NÚMERO 152 E QUE SERVIRÁ PARA LANÇAMENTO DAS OPERAÇÕES DO CONTRIBUINTE ABAIXO IDENTIFICADO:

Nome da Empresa..... ELISVANDIA MATOS DONINI ME
 End..... Rua EGIDIO FERRONATO, 188
 - Complemento.....
 - Bairro/Cep..... CENTRO - 89888-000
 - Cidade/Estado..... CAIBI - SC
 Inscrição no CNPJ..... 13.547.970/0001-53
 Inscrição Estadual..... 258386641
 Reg. JUCESC..... 42104078521
 Data do Registro..... 25/04/2011
 Data de encerramento do exercício social: 31/12/2015

CAIBI-SC, 01 de JANEIRO de 2015

[Handwritten signature]

EMPRESÁRIA: ELISVANDIA MATOS DONINI
 RG: 7218644-3/SSP-PR
 CPF: 033.063.919-84

[Handwritten signature]

CONTADORA: CRISTIANE COLA PASETTI
 CPF: 028.632.489-01
 CRC: SC02551109 SC
 RG: 3583744/SSP/SC

ESCRIVANIA DE PAZ - REGISTRO CIVIL e TABELIONATO DE NOTAS
 Avenida Pátria, 841, Centro, Caibi/SC, 89.888-000 - Fone/Fax: (49) 3649-0180. Email:
 spascalbi@vivo.com.br - CNPJ: 03.933.673/0001-40

AUTENTICAÇÃO 019208
 Confere com o original na sua parte reproduzida.
 (Decreto Lei 2.148, de 25/04/1940).

OMINGOS M TURCATO
 Escrivão de Paz
 CLETON PERIN
 Escrevente Substituto
 MUNICIPIO DE CAIBI
 COMARCA DE PALMITOS
 ESTADO DE SANTA CATARINA

02/01/2016

ANILETE FARIAS ZANERATO ALBA
 ANALISTA
 Autêntica Escritura Zanerato Alba
 Insp. pelo Escritório Regional
 da JUCESC em Palmitos

JUNTA COMERCIAL DO ESTADO DE SANTA CATARINA - JUCESC
 UNIDADE DESCONCENTRADA DE PALMITOS
 Termo de Autenticação 16/044011-4

O presente instrumento, por mim lavrado e autenticado, adquire em conformidade com a legislação em vigor em seus termos de abertura e decorrer de sua validade.



CONSELHO REGIONAL DE CONTABILIDADE DE SANTA CATARINA
 CERTIFICAÇÃO DE HABILITAÇÃO PROFISSIONAL

CRISTIANE COLA PASETTI
 AV PATRIA 566-CENTRO
 1 SC-025511/0-9 CPF: 028.632.489-01
 89888-000 CAIBI-SC

CONTADOR

<<< VALIDADE ATÉ 31/03/2017 >>>
 ESCRITÓRIO CONTÁBIL LILLIAN LTDA.

LIVRO DIÁRIO GERAL

Empresa: ELISVANDIA MATOS DONINI ME
 CNPJ: 13.547.970/0001-53 IE: 256386641
 Endereço: RUA EGÍDIO FERRONATO, 188
 Bairro: CENTRO
 Cidade: CAIBI - SC
 NIRE: 42104076521
 Folha: 00142 Livro: 00005

Emp: 10 / Estab.: 1
 Fone: (49) 3648-0146
 CEP: 89.888-000
 Período: 01/01/2015 a 31/12/2015
 Data de NIRE: 25/04/2011

BALANÇO PATRIMONIAL LEVANTADO EM 31 DE DEZEMBRO DE 2015

Contas Contábeis	2015	000381
ATIVO	4.299.746,99	2.673.387,36
ATIVO CIRCULANTE	4.107.331,83	2.463.888,66
DISPONIVEL	250.963,17	1.976.857,64
CAIXA	269.200,52	1.978.286,15
BANCOS CONTA MOVIMENTO	(30.186,40)	571,49
SIGREDI	(0,00)	571,49
SICOBS SC	(30.186,40)	(0,00)
BANCOS CTA APLICAÇÃO	11.939,05	(0,00)
BANCO DO BRASIL SA	11.939,05	(0,00)
CLIENTES	3.059.966,81	(0,00)
15 BATALHAO LOGISTICO	362,88	(0,00)
ARSENAL DE GUERRA DE SAO PAULO	3.136,28	(0,00)
COMANDO DA MARINHA	5.796,50	(0,00)
DUPLICATAS A RECEBER	3.000.000,00	(0,00)
EMPRESA BRASILEIRA DE SERVICOS	812,40	(0,00)
HOSPITALARES - EBSERH		
FUNDAÇÃO UNIVERSIDADE FEDERAL DO MARANHÃO	3.146,96	(0,00)
FUNDO MUNICIPAL DE SAUDE DE SAO JOSE	336,00	(0,00)
HOSPITAL DE GUARNICAO DE BAGE	720,40	(0,00)
MINISTERIO DA SAUDE	375,60	(0,00)
MUNICIPIO DE BELO HORIZONTE	31.074,35	(0,00)
MUNICIPIO DE CURITIBANOS	5.539,94	(0,00)
MUNICIPIO DE JUARA	1.792,22	(0,00)
PREFEITURA MUNICIPAL DE SAO JOSE	677,60	(0,00)
UNIVERSIDADE FEDERAL DO CEARA	6.195,28	(0,00)
OUTROS CREDITOS	40.396,96	(0,00)
CONSORCIO BRADESCO	7.827,94	(0,00)
CONSORCIO BANCO DO BRASIL	12.345,00	(0,00)
CONSORCIO SIGREDI	20.224,02	(0,00)
ESTOQUES	756.015,89	485.011,02
MERCADORIA P/ INDUSTRIALIZAÇÃO	5.749,54	155.010,00
EMBALAGENS	2.171,44	(0,00)
MERCADORIA P/REVENHA	518.810,91	330.001,02
PRODUTOS INDUSTRIALIZADOS PRONTOS	229.284,00	(0,00)
ATIVO NÃO CIRCULANTE	192.415,16	209.516,70
IMOBILIZADO	192.415,16	209.516,70
BENS EM OPERAÇÃO	284.389,83	270.747,44
VEICULOS	34.617,44	34.617,44
MOVEIS & UTENSILIOS	2.972,39	1.830,00
MAQUINAS & EQUIPAMENTOS	246.800,00	234.300,00
DEPRECIACAO ACUMULADA	(91.974,67)	(61.228,74)
VEICULOS - DEPRECIACAO	(10.622,34)	(3.698,85)
MOVEIS & UTENSILIOS - DEPRECIACAO	(354,49)	(129,85)
MAQUINAS & EQUIPAMENTOS - DEPRECIACAO	(80.997,84)	(57.400,03)

ESCRIVANIA DE PAZ - REGISTRO CIVIL e TABELIONATO DE NOTAS
 Avenida Patra, 641, Centro, Caibí/SC, 89.888-000 - Fone/Fax: (49) 3648-0166, Email:
 epazcaib@vhpo.com.br - CNPJ: 83.833.673/0001-60

CONFERE COM ORIGINAL NA SUA PARTE REPRODUZIDA.
 (Decreto Lei 2.148, de 28/04/1940).

Obs.: Em testemunho da verdade.

> OMINGOS M TURCATO
 Escrivão de Paz
CLEITON PERIN
 Escrevente Substituto
 MUNICIPIO DE CAIBI
 COMARCA DE PALMITOS
 ESTADO DE SANTA CATARINA

EVANDRO SANTIN-Escrivente Autorizada
 Ementada: R\$ 3,30 e selo: R\$ 1,85 -- Total: R\$5,15
 Selo Digital de Fiscalização - Selo norma EG01120-74LA
 Confira os dados do ato em: www.tjsc.jus.br

EMPRESARIA: ELISVANDIA MATOS DONINI
 RG: 7218644-3/SSP-PR
 CPF: 033.083.919-64

LIVRO DIÁRIO GERAL

Empresa: ELISVANDIA MATOS DONINI ME
CNPJ: 13.547.970/0001-53 IE: 256388641
Endereço: RUA EGIDIO FERRONATO, 188
Bairro: CENTRO
Cidade: CAIBI - SC
NIRE: 42104076821
Folha: 00143 Livro: 08005

Emp.: 10 / Estab.: 1
Fone: (49) 3648-0146
CNP: 89.888-000
Período: 01/01/2015 a 31/12/2015
Data do NIRE: 25/04/2011

BALANÇO PATRIMONIAL LEVANTADO EM 31 DE DEZEMBRO DE 2015

Contas Contábeis ATIVO 2015 2014

CONTADORA: CRISTIANE COLA PASETTI
CPF: 028.632.489-01
CRC: SC02551109 SC
RG: 3583744/SSP/SC

000382

ESCRIVANIA DE PAZ - REGISTRO CIVIL e TABELIONATO DE NOTAS
Avenida Pátria, 641, Centro, Caibi/SC, 89.898-000 - Fone/Fax: (49) 3648-0150, Email:
spzcaibi@yahoo.com.br - CNPJ: 89.833.673/0001-60

..... AUTENTICAÇÃO 619208

Confere com o original na sua parte reproduzida.
(Decreto Lei 2.148, de 25/04/1948).
Caibi-SC, 27 de março de 2017

Obs.: Em testemunho _____ da verdade.

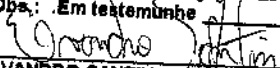
EVANDRO SANTIN-Escritor Autorizado
Emolumentos: R\$ 3,30 + selo: R\$ 1,85 -- Total: R\$5,15
Selo Digital de Fiscalização - Selo norma EQP81119-428N
Confira os dados do ato em: selo.tjcc.jus.br

DOMINGOS M. TURCATO
Escrivão de Paz
CLEITON PERIN
Escrivente Substituto
MUNICÍPIO DE CAIBI
COMARCA DE PALMITOS
ESTADO DE SANTA CATARINA

LIVRO DIÁRIO GERAL

Empresa: ELISVANDIA MATOS DONINI ME
 CNPJ: 13.547.970/0001-53 IE: 285386041
 Endereço: RUA EGÍDIO FERRONATO, 188
 Bairro: CENTRO
 Cidade: CAIBI - SC
 NIRE: 42104076521
 Folha: 00144 Livro: 00005

Emp.: 10 / Estab.: 1
 Fone: (49) 3648-0146
 CEP: 89.888-000
 Período: 01/01/2015 a 31/12/2015
 Data do NIRE: 25/04/2011

BALANÇO PATRIMONIAL LEVANTADO EM 31 DE DEZEMBRO DE 2015

PASSIVO

Contas Contábeis	2015	2014
PASSIVO	4.299.746,99	2.673.387,36
CIRCULANTE	1.190.344,78	710.585,43
FORNECEDORES	349.577,93	159.328,27
ALCANTARA COMERCIO DE BRINDES EIRELI-ME	3.000,00	0,00
ATLAS COPCO BRASIL LTDA	6.250,00	0,00
BEST FABRIL LTDA - EPP	6.831,00	0,00
BETTANIN INDUSTRIAL SA	0,00	2.055,97
BRINQUEDO COM COM E DISTRIBUIÇÃO LTDA	0,00	1.803,75
BRW IMPORTAÇÃO E EXPORTAÇÃO LTDA	0,00	297,80
CORTIARTE QUADROS & CORTICA LTDA	0,00	1.410,90
DCL SERVIÇOS EM TECNOLOGIA DA INFORMAÇÃO LTDA	0,00	266,61
DENTAL MED SUL ARTIGOS ODONTOLÓGICOS LTDA	100.328,76	33.995,35
OENTSCARE LTDA	2.950,58	0,00
DESCARPACK DESCARTÁVEIS DD BRASIL LTDA	3.540,00	35.646,19
DFL INDUSTRIA E COMERCIO S/A	38.785,45	2.750,68
ECEL INDUSTRIA E COMERCIO LTDA - EPP	2.340,00	0,00
FABRICA DE ARTEFATOS METALURGICOS ITA LTDA - EPP	9.386,12	0,00
FARMACIA MILENIO - EIRELI - ME	5.014,50	0,00
GN INJECTA INDUSTRIA, COMERCIO DE MATERIAIS MEDICOS, CIRURGICOS, ODONTOLÓGICOS E DESCARTÁVEIS LTDA	2.752,90	0,00
GOLGRAN INDUSTRIA E COMERCIO DE INSTRUMENTAL ODONT LTDA	17.601,13	7.696,76
ICEFRESH INDUSTRIA E COMERCIO DO BRASIL LTDA	22.498,03	21.083,31
INDUSTRIAL ODONTOLÓGICA DO SUL LTDA	0,00	654,00
INJEX INDUSTRIAS CIRURGICAS LTDA	10.108,80	0,00
ITACDRDA IND.COM DE CORDAS LTDA	0,00	2.473,84
KEVENOLL DO BRASIL PRODUTOS MEDICOS HOSPITALARES LTDA	0,00	3.760,00
LONGO IND COM MAQUINAS TEXTEIS LTDA	2.267,09	0,00
MAQUIRA INDUSTRIA DE PRODUTOS ODONTOLÓGICOS LTDA	841,69	4.191,03
MEDFIO INDUSTRIA E COMERCIO DE ARTIGOS ODONTOLÓGICOS LTDA	25.519,70	0,00
MEDFIO INDUSTRIA E COMERCIO DE ARTIGOS ODONTOLÓGICOS LTDA	12.775,53	0,00
METALURGICA FAVA INDUSTRIA E COMERCIO LTDA	2.120,67	1.054,82
MICHEL E KLYMUS MK LIFE	954,67	0,00
MULTIBRASIL COMERCIO EXPORTAÇÃO & IMPORTAÇÃO LTDA	0,00	4.267,60
PATRICIA MARTINEZ CABELEIRA PILAR EPP	0,00	3.896,73
POLWAX INDUSTRIA QUIMICA LTDA	0,00	3.639,54
POSITIVA COM PRODUTOS P SAUDE EIRELI EPP	0,00	4.448,00
PRIMAVERA IND DE VASSOURAS E ESCOVAS LTDA	0,00	1.802,74
PRISMA INSTRUMENTOS ODONTOLÓGICOS LTDA - EPP	0,00	2.772,00
QUALYBLESS DO BRASIL LTDA	2.296,24	1.780,00
QUIMIDROL COMERCIO INDUSTRIA IMPORTAÇÃO LTDA	10.778,48	4.652,64
REYMER DO BRASIL INDUSTRIA E COMERCIO DE PRODUTOS QUIMICOS LTDA - ME	0,00	182,40
S.S.WHITE ARTIGOS DENTÁRIOS LTOA-EPP	1.240,20	0,00
SCHUSTER COMERCIO DE EQUIPAMENTOS ODONTOLÓGICOS LTDA - EPP	0,00	1.323,97
SDI BRASIL INDUSTRIA E COMERCIO LTDA	580,15	0,00

SECRETARIA DE PAZ - REGISTRO CIVIL e TABELIONATO DE NOTAS
 Avenida Pátio, 641, Centro, Calibí, 89.888-000 - Fone/Fax: (49) 3648-0150, Email:
 paz@calibi.sc.gov.br - CNPJ: 83.833.873/0001-80

ALFENTENÇÃO 019209

Carteira com o original na sua parte reproduzida.
 (Decreto Lei 2.148, de 25/04/1940).

Calbi-SC, 27 de março de 2017

Obs.: Em testemunho da verdade.

OMINGOS M TURCATO
 Escrivão de Paz
 CLEITON PERIN
 Escrevente Substituto
 MUNICÍPIO DE CAIBI
 COMARCA DE PALMITOS
 ESTADO DE SANTA CATARINA

EVANDRO SANTIN - Escrevente Autorizada
 E-mail: evandro@sc.gov.br - Matr. nº 1.955 - Total: R\$5,15
 Selo Digital de Fiscalização - Selo nº 0191148-SLQC
 Confira os dados do ato em: www.tuc.jus.br

000383

LIVRO DIÁRIO GERAL

Empresa: ELISVÂNDIA MATOS DONINI ME
 CNPJ: 13.547.970/0001-53 IE: 25638664-1
 Endereço: RUA EGÍDIO FERRONATO 188
 Bairro: CENTRO
 Cidade: CAIBI - SC
 NIRE: 42104075521
 Folha: 00145 Livro: 00005

Emp: 10 / Estab: 1
 Fone: (49)3648-0146
 CEP: 69.888-000
 Período: 01/01/2015 a 31/12/2015
 Data do NIRE: 25/04/2011

BALANÇO PATRIMONIAL LEVANTADO EM 31 DE DEZEMBRO DE 2015

000384

PASSIVO

Contas Contábeis	2015	2014
SOUZA & LEONARDI LTDA - ME	0,00	820,00
TDV DENTAL LTDA	0,00	1.312,09
TECHNEW COMERCIO E INDUSTRIA LTDA	23.465,73	6.041,87
TRINKS - INDUSTRIA DE INSTRUMENTOS ODONTOLÓGICOS LTDA - EPP	35.347,33	0,00
VKB ARTEFATOS LÁTEX LTDA	0,00	1.626,24
VMP PAPEIS PARA EMBALAGENS LTDA	0,00	369,49
ZERMATT INDUSTRIA E COMERCIO LTDA	0,00	1.250,13
EMPREST & FINANCIAMENTOS	28.566,67	3.135,57
SICREDI	19.657,52	0,00
BANCO BRADESCO S/A	0,00	3.135,57
CAIXA ECONOMICA FEDERAL	8.909,15	0,00
OBRIGACOES FISCAIS	810.575,52	546.149,09
SIMPLES A RECOLHER	810.575,52	546.149,09
OBRIGACOES SOCIAIS	1.624,66	1.972,50
INSS A RECOLHER	847,13	589,95
FGTS A RECOLHER	563,67	1.402,55
IRRF A RECOLHER	213,86	0,00
PASSIVO NÃO CIRCULANTE	674.630,92	0,00
EMPREST A LONGO PRAZO	674.630,92	0,00
EMPRESTIMO BRADESCO CONTRATO N.006575201	44.192,29	0,00
EMPRESTIMO BRADESCO CONTRATO N.8610712	48.842,85	0,00
EMPRESTIMO BRADESCO CONTRATO N.9285300	39.651,69	0,00
EMPRESTIMO GIRO CAIXA FACIL CONTRATO NR.201080734000067622	48.754,83	0,00
EMPRESTIMO SICREDI CONTRATO NR.B426309934	157.477,20	0,00
EMPRESTIMO BANCO DO BRASIL CONTRATO NR.189806554	61.999,58	0,00
EMPRESTIMO SICREDI CONTRATO NR.B326304833	10.704,53	0,00
EMPRESTIMO BANCO DO BRASIL CONTRATO NR.169806116	37.999,88	0,00
EMPRESTIMO BANCO DO BRASIL CONTRATO NR.302005471	44.399,21	0,00
EMPRESTIMO SICOOB	182.606,86	0,00
PATRIMONIO LIQUIDO	2.434.771,29	1.962.801,93
CAPITAL SOCIAL	50.000,00	50.000,00
CAPITAL SOCIAL SUBSCRITO	50.000,00	50.000,00
LUCRO/PREJUÍZO ACUMULADO	2.509.771,29	2.037.801,93
LUCROS ACUMULADOS	817.288,77	817.288,77
LUCROS ACUMULADOS	839.578,36	0,00
RESULTADO DO EXERC ATUAL	1.052.904,16	1.220.513,16
LUCROS DISTRIBUIDOS	(125.000,00)	(125.000,00)
DISTRIB.SOCIA ELISVÂNDIA M.DONINI	(125.000,00)	(125.000,00)

ESCRIVANIA DE PAZ - REGISTRO CIVIL e TABELONATO DE NOTAS
 Avenida Paris, 841, Centro, Caibi/SC, 96.999-000 - Fone/Fax: (49) 3648-0180, Email:
 epazcaibi@yahoo.com.br - CNPJ: 83.833.673/0001-80

.....AUTENTICAÇÃO 0192208
 Confira com o original na sua parte reproduzida.
 (Decreto Lei 2.146, de 25/04/1964).

Caibi-SC, 27 de março de 2017
 Obs.: Em testemunho da verdade.

JOMINGOS M TURCATO
 Escritor de Paz
 CLEITON PERIN
 Escrevente Substituto
 MUNICÍPIO DE CAIBI
 COMARCA DE PALMITOS

EVANDRO SANTIN - Escrevente Autorizado
 Matrícula: R\$ 3,30 + selo: R\$ 1,85 -- Total: R\$5,15
 Selo Digital de Fiscalização - Selo norma EQP61117-MVBE
 Confira os dados do sfo em: sfo.tsc.ju.br

Confirmamos a exatidão do presente Balanço Patrimonial, que soma no Ativo e Passivo a importância de R\$ 4.299.746,99; balanço este elaborado com documentos e elementos fornecidos pelo representante legal da empresa.

LIVRO DIÁRIO GERAL

Empresa: ELISVANDIA MATOS DONINI ME
CNPJ: 13.547.970/0001-33 IE: 266388641
Endereço: RUA EGÍDIO FERRONATO, 188
Bairro: CENTRO
Cidade: CAIBI - SC
NIRE: 42104076521
Folha: 00146 Livro: 00005

Emp.: 10 / Estab.: 1
Fone: (49) 3648-0146
CEP: 89.888-000
Período: 01/01/2015 a 31/12/2015
Data do NIRE: 25/04/2011

BALANÇO PATRIMONIAL LEVANTADO EM 31 DE DEZEMBRO DE 2015

Contas Contábeis

PASSIVO

2015

2014

000385

EMPRESÁRIA: ELISVANDIA MATOS DONINI
RG: 7218644-3/SSP-PR
CPF: 033.063.919-64

CONTADORA: CRISTIANE COLA PASETTI
CPF: 028.632.489-01
CRC: SC02551109/SC
RG: 3583744/SSP/SC

ESCRIVANIA DE PAZ - REGISTRO CIVIL e TABELIONATO DE NOTAS
Avenida Pátria, 641, Centro, Caibi/SC, 89.888-000 - Fone/Fax: (49) 3648-0160, Email:
spazcaibi@yahoo.com.br - CNPJ: 03.633.673/0001-60

AUTENTICAÇÃO 019208
Confere com o original na sua parte reproduzida.
(Decreto Lei 2.148, de 25/04/1940).

Caibi-SC, 27 de março de 2017

Obs.: Em testemunha da verdade.

EVANDRO SANTIN - Escrivão Autorizado
Emelumentos: R\$ 3,30 + selo: R\$ 1,85 -- Total: R\$5,15
Selo Digital de Fiscalização - Selo norma EQP81110-2CF3
Confira os dados do ato em: selo.tjsc.jus.br

DOMINGOS M. TURCATO
Escrivão de Paz
CLEITON PERIN
Escrivente Substituto
MUNICÍPIO DE CAIBI
COMARCA DE PALMITOS
ESTADO DE SANTA CATARINA

LIVRO DIÁRIO GERAL

Empresa: ELISVANDIA MATOS DONINI ME
 CNPJ: 13.547.970/0001-63 IE: 256386641
 Endereço: RUA EGÍDIO FERRONATO, 188
 Bairro: CENTRO
 Cidade: CAIBI - SC
 NIRE: 42104076521

Emp.: 10 / Estab.: 1
 Fone: (49)3648-0146
 CEP: 89.888-000
 Período: 01/01/2015 a 31/12/2015
 Data do NIRE: 25/04/2011

Folha: 00147 Livro: 00005

DEMONSTRAÇÃO DO RESULTADO DO EXERCÍCIO 31 DE DEZEMBRO DE 2015

000386

DEMONSTRAÇÃO DO RESULTADO

Contas Contábeis	2015	2014
RESULTADO DO EXERCÍCIO	471.969,36	639.578,36
RECEITA OPERACIONAL LIQUIDA	2.869.790,54	3.092.634,21
RECEITA OPERACIONAL BRUTA	3.377.360,56	3.587.135,64
VENDAS DE PRODUTOS	62.101,20	366.397,32
VENDAS DE MERCADORIAS	3.315.259,36	3.220.738,32
DEDUÇÕES DA RECEITA BRUTA	(507.570,02)	(494.501,43)
VENDAS CANCELADAS	(158.040,99)	(118.706,40)
IMPOSTOS INCID S/ VENDAS	(351.529,03)	(375.795,03)
ICMS	(689,84)	(6.744,90)
SIMPLES	(350.839,19)	(369.050,13)
CUSTO PRODUTOS E/OU MERCADORIAS	(1.877.962,83)	(2.059.219,11)
CUSTOS DOS PROD E/OU MERC VENDIDAS	(1.877.962,83)	(2.059.219,11)
CUSTO DOS PRDDUTOS E/OU MERCADORIAS	(1.877.962,83)	(2.059.219,11)
DESPESAS OPERACIONAIS	(519.858,35)	(396.365,76)
DESPESAS C/ PESSOAL	(182.794,91)	(140.153,65)
SALÁRIOS E ORDENADOS	(157.171,17)	(116.990,71)
SALÁRIOS E ORDENADOS (13º SALÁRIO)	(6.585,55)	(11.796,35)
INSS	(154,47)	(358,91)
INSS (13º SALÁRIO)	(378,00)	(788,20)
FGTS	(18.291,86)	(10.219,48)
IRRF	(213,66)	0,00
DESPESAS ADMINISTRATIVAS	(216.234,05)	(232.370,43)
IMPOSTOS E TAXAS	(2.305,85)	(533,56)
IMPOSTOS E TAXAS FEDERAIS	0,00	(116,14)
IMPOSTOS E TAXAS ESTADUAIS	(1.713,58)	(15,20)
IMPOSTOS E TAXAS MUNICIPAIS	(592,27)	(402,34)
UTILIDADES E SERVIÇOS	(163.644,51)	(181.689,07)
ÁGUA	(560,44)	(543,44)
ENERGIA ELÉTRICA	(17.591,27)	(26.091,66)
COMUNICAÇÕES (TELEFONE/CORREIO)	(19.793,72)	(22.192,58)
SEGUROS	(3.848,65)	0,00
HONORÁRIOS/SERVIÇOS PROFISS	(3.835,00)	(3.805,00)
PRO-LABORE	(9.456,00)	(6.668,00)
FRETES E CARRETOS	(106.529,43)	(119.768,40)
DESPESAS GERAIS	(50.283,69)	(50.147,69)
LIMPEZA, MANUTENÇÃO E CONSERVAÇÃO	0,00	(110,00)
DEPRECIACÕES	(30.745,93)	(27.258,71)
DESPESAS DIVERSAS	(15.409,99)	(10.446,62)
MATERIAL DE USO OU CONSUMO	(3.959,77)	(12.332,35)
DESPESA C/ PCMSO E PPRA	(168,00)	0,00
RECEITAS FINANCEIRAS	15,17	0,00
RENOVA DE APLICAÇÕES FINANCEIRAS	15,17	0,00
DESPESAS FINANCEIRAS	(120.844,56)	(22.831,68)
DESPESAS BANCARIAS	(5.069,86)	(1.575,80)
JUROS PAGOS OU INCORRIDOS	(104.584,30)	(8.652,52)
JUROS	(7.787,54)	(10.096,16)
IOF	(2.402,84)	(3.106,20)

ESCRIVANIA DE PAZ - REGISTRO CIVIL E TABELIONATO DE NOTAS
 Avenida Pátria, 641, Centro, Caibí/SC, 89.888-000 - Fone/Fax: (49) 3648-0160, Email:
 epzscabi@sc.jus.br - CNPJ: 83.933.673/0001-50

Atentação 019208

Confere com o original na sua parte reprodutível.
 (Decreto Lei 2.148, de 25/04/1940).

Caibí-SC, 27 de março de 2017

Obs.: Em testemunho da verdade.

DOMINGOS M. TURCATO
 Escrivão de Paz
CLEITON PERIN
 Escrivão Substituto
 MUNICÍPIO DE CAIBI
 COMARCA DE PALMOTINS
 ESTADO DE SANTA CATARINA

EVANDRO BANTIN - Escrivão Autorizado
 Ementários: R\$ 3,36 + ato: R\$ 1,85 -- Total: R\$6,15
 Selo Digital de Fiscalização - Selo nº 04MECP81115-AZAG
 Confira os dados do ato em: sc.jus.br

LIVRO DIÁRIO GERAL

Empresa: ELISVANDIA MATOS DONINI ME
 CNPJ: 13.547.970/0001-53 IE: 256385641
 Endereço: RUA EGÍDIO FERRONATO, 188
 Bairro: CENTRO
 Cidade: CAIBI - SC
 NIRE: 42104076521
 Folha: 00148 Livro: 00005

Emp.: 10 / Estab.: 1
 Fone: (49) 3648-0146
 CEP: 89.888-000
 Período: 01/01/2015 a 31/12/2015
 Data do NIRE: 25/04/2011

DEMONSTRAÇÃO DO RESULTADO DO EXERCÍCIO 31 DE DEZEMBRO DE 2015

DEMONSTRAÇÃO DO RESULTADO

Contas Contábeis	2015	2014
RECEITAS OPERACIONAIS	0,00	1.519,02
REEMBOLSO DE AVARIA	0,00	1.519,02

000387

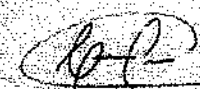
EMPRESÁRIA: ELISVANDIA MATOS DONINI
 RG: 7218644-3/SSP-PR
 CPF: 033.053.819-84

CONTADORA: CRISTIANE COLA PASETTI
 CPF: 025.632.489-01
 CRC: SCD2551108 SC
 RG: 3583744/SSP/SC

ESCRIVANIA DE PAZ - REGISTRO CIVIL e TABELIONATO DE NOTAS
 Avenida Pátria, 641, Centro, Caibi/SC, 89.988-000 - Fone/Fax: (49) 3948-0150, Email:
 epazcaibi@yahoo.com.br - CNPJ: 03.833.973/0001-60

AUTENTICAÇÃO 019208

Confere com o original na sua parte reproduzido.
 (Decreto/Lei 2.148, de 25/04/1940).

Caibi-SC, 27 de março de 2017

Obs.: Em testemunho da verdade.



EVANDRO SANTIN-Escritor Autorizado

Emolumentos: R\$ 3,30 + selo: R\$ 1,95 -- Total: R\$5,15

Selo Digital de Fiscalização - Selo norma EQP81114-N7G8

Confira os dedos do selo em: selo.tjca.jus.br

OMINGOS M. TURCATO
 Escrivão de Paz
 CLEITON PERIN
 Escrivente Substituto
 MUNICÍPIO DE CAIBI
 COMARCA DE PALMITOS
 ESTADO DE SANTA CATARINA

LIVRO DIÁRIO GERAL

Empresa: ELISVÂNDIA MATOS DONINI ME
 CNPJ: 13.547.970/0001-53 IE: 266386641
 Endereço: RUA EGÍDIO FERRONATO, 188
 Bairro: CENTRO
 Cidade: CAIBI - SC
 NIRE: 42104076521
 Folha: 00149 Livro: 00005

Emp: 10 / Estab: 1
 Fone: (49) 3648 0148
 CEP: 89.888-000
 Período: 01/01/2015 a 31/12/2015
 Data do NIRE: 25/04/2011

NOTAS EXPLICATIVAS

000388

NE 01 - Caracterização da Empresa

A empresa Elisvândia Matos Donini ME, de natureza jurídica caracterizada como entidade empresária individual, inscrita no CNPJ sob nº 13.547.970/0001-53, estabelecida na Rua Egídio Ferronato nº 188, loteamento industrial, na cidade de Caibi-SC, CEP 89888-000, com objeto social definido pela sua atividade principal de fabricação de cosméticos, produtos de perfumaria e de higiene pessoal, e é regida pela Lei 10.406 de 2002 - Código Civil.

NE 02 - Elaboração e Apresentação das Demonstrações Contábeis

As Demonstrações Contábeis foram elaboradas em conformidade com as práticas contábeis adotadas no Brasil de acordo com a Resolução CFC 1.418 de 2012 que aprovou a interpretação Técnica ITG 1.000 - Modelo Contábil para Microempresa e Empresa de Pequeno Porte. As Demonstrações Contábeis levantadas em 31 de dezembro de 2015, foram apresentadas com a informação dos saldos do Período Contábil anterior para fins de comparabilidade.

NE 03 - Tributação

Para fins de tributação, no ano calendário de 2015, a empresa apurou seus tributos através do sistema do SIMPLES NACIONAL, sendo a receita tributável apurada pelo regime de competência.

NF 04 - Principais Práticas Contábeis

As principais práticas contábeis adotadas pela empresa, na elaboração das demonstrações contábeis foram:

- a) Regime de escrituração - Foi adotado o regime de competência para o registro das mutações patrimoniais ocorridas no exercício. A aplicação desse regime implica no reconhecimento das receitas, custos e despesas quando recebidas ou incorridas, independentemente de seu efetivo recebimento ou pagamento.
- b) Caixa e Equivalentes de Caixa - correspondem aos valores de caixa, depósitos bancários de livre movimentação e investimentos temporários que possam ser sacados a qualquer momento com riscos insignificativos de alterações de valor.
- c) Estoques - são demonstrados pelo menor valor entre o custo e o valor líquido realizável. O custo é determinado usando-se o método de média ponderada móvel.
- d) Passivo Circulante a Longo Prazo - os passivos exigíveis com prazo inferior a 365 dias da data do balanço, estão registrados no Passivo Circulante, e os superiores a esta data, no Passivo Não Circulante no subgrupo Exigível a Longo Prazo.
- e) Imobilizado - As contas classificadas no Ativo Não Circulante Imobilizado foram reconhecidas pelo seu Custo de aquisição, deduzido da respectiva Depreciação Acumulada. Os encargos de depreciação, foram calculados, de acordo com a regra geral do RIR/1999, onde a taxa de depreciação é fixada em função do prazo durante o qual se possa esperar a utilização econômica do bem. As taxas utilizadas foram: Máquinas e Equipamentos - 10% ao ano, Móveis e utensílios - 10% ao ano e Veículos - 20% ao ano. A Resolução CFC 1.418 de 2012, item 20, requer que seja realizada análise para medição da recuperabilidade dos itens integrantes do Imobilizado e sempre que houver indício de perda, reconhecer essa irrecuperabilidade no resultado. A empresa avaliou os itens do Imobilizado e não identificou perdas a serem registradas por valor realizável menor do que o valor contábil.

NE 05 - Patrimônio Líquido

- a) O capital social, é de R\$ 50.000,00 (Cinquenta mil reais), dividido em 50.000 quotas no valor de R\$ 1,00 cada uma, totalmente integralizadas pelo empresário em moeda corrente nacional.
- b) O valor do patrimônio líquido em 31 de Dezembro de 2015 é de R\$ 2.434.771,29 (Dois milhões, quatrocentos e trinta e quatro mil, setecentos e setenta e um reais e vinte e nove centavos).

EMPRESÁRIA: ELISVÂNDIA MATOS DONINI
 RG: 7218644-3/SSP-PR
 CPF: 033.063.919-64

CONTADOR(A): CRISTIANE COLA PASETTI
 CPF: 028.632.489-01
 CRC: SC02551109-SC
 RG: 3583744/SSP/SC

ESCRIVANIA DE PAZ - REGISTRO CIVIL e TABELIONATO DE NOTAS
 Avenida Pátria, 641, Centro, Caibi/SC, 89.888-000 - Fone/Fax: (49) 3648-0160, Email:
 epazcaibi@yahoo.com.br - CNPJ: 03.833.673/0001-60

AUTENTICAÇÃO S19209
 Confere com o original na sua parte reproduzida.
 (Decreto Lei 2.148, de 25/04/1940).

Caibi-SC, 27 de março de 2017

Obs.: Em testemunho da verdade.

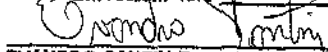
EVANDRO SANTIN - Escrevente Autorizado
 Emolumento: R\$ 3,30 + selo: R\$ 1,85 - Total: R\$5,15
 Selo Digital de Fiscalização - Selo norma EQP81113-SJQV
 Confira os dados do ato em: selo.tj.sc.us.br

DOMINGOS M. TURCATO
 Escrivão de Paz
CLEITON PERINI
 Escrevente Substituto
 MUNICÍPIO DE CAIBI
 COMARCA DE PALMITOS
 ESTADO DE SANTA CATARINA

Relatório de Análise Econômica e Financeira

Empresa: ELISVANDIA MATOS DONINI ME
 CNPJ: 13.647.970/0001-53 IE: 256386841
 Endereço: RUA EGIDIO FERRONATO, 188
 Bairro: CENTRO
 Cidade: CAIBI - SC

Emp.: 10
 Fone: (49) 3648-0146
 CEP: 89.888-000
 Período: 01/01/2015 a 31/12/2015

Código	Descrição	Índice
1	[-] Liquidez corrente Fórmula: CONTASALDO(2)/CONTASALDO(301) Valores: 4.107.331,83/1.190.344,78 Contas: 2 1.01 ATIVO CIRCULANTE 301 2.01 CIRCULANTE	3,4505 000389
2	[-] Liquidez Geral Fórmula: (CONTASALDO(2)+CONTASALDO(110))/(CONTASALDO(301)+CONTASALDO(360)) Valores: (4.107.331,83+0,00)/(1.190.344,78+674.630,92) Contas: 2 1.01 ATIVO CIRCULANTE 110 1.02.01 ATIVO REALIZAVEL A LONGO PRAZO 301 2.01 CIRCULANTE 360 2.02 PASSIVO NÃO CIRCULANTE	2,2024
3	[-] Liquidez Imediata Fórmula: CONTASALDO(3)/CONTASALDO(301) Valores: 250.653,17/1.190.344,78 Contas: 3 1.01.01 DISPONIVEL 301 2.01 CIRCULANTE	0,2108
4	[-] Liquidez Seca Fórmula: (CONTASALDO(2)-CONTASALDO(75))/CONTASALDO(301) Valores: (4.107.331,83-758.015,65)/1.190.344,78 Contas: 2 1.01 ATIVO CIRCULANTE 75 1.01.02 ESTOCQUES 301 2.01 CIRCULANTE	2,3154
5	[-] Participação do capital de terceiros Fórmula: (CONTASALDO(302)+CONTASALDO(305)+CONTASALDO(315)+CONTASALDO(335)+CONTASALDO(345)+CONTASALDO(365))/CONTASALDO(360) Valores: (349.577,83+28.568,67+810.575,52+1.624.661,00+674.630,92)/2.434.771,29 Contas: 302 2.01.01 FORNECEDORES 305 2.01.02 EMPREST & FINANCIAMENTOS 315 2.01.03 OBRIGACOES FISCAIS 335 2.01.04 OBRIGACOES SOCIAIS 345 2.01.08 OUTRAS OBRIGACOES 365 2.02.02 EMPREST A LONGO PRAZO 360 2.04 PATRIMONIO LIQUIDO	0,7660
6	[-] Produtividade Fórmula: CONTASALDO(503)/2486567,17 Valores: 2.389.790,54/3486567,17 Contas: 503 3.01 RECEITA OPERACIONAL LIQUIDA	0,8231
7	[-] Imobilização de Recursos Próprios Fórmula: CONTASALDO(113)/CONTASALDO(360) Valores: 192.415,16/2.434.771,29 Contas: 113 1.02 ATIVO NÃO CIRCULANTE 360 2.04 PATRIMONIO LIQUIDO	0,0790
8	[-] Margem Líquida Fórmula: CONTASALDO(500)/CONTASALDO(503) Valores: 471.989,38/2.889.790,54 Contas: 500 3 RESULTADO DO EXERCICIO 503 3.01 RECEITA OPERACIONAL LIQUIDA	0,1643
9	[-] Rentabilidade do Ativo Fórmula: CONTASALDO(500)/2486567,17 Valores: 471.989,38/2.486.567,17 Contas: 500 3 RESULTADO DO EXERCICIO	0,1354
10	[-] Solvência geral Fórmula: CONTASALDO(1)/(CONTASALDO(301)+CONTASALDO(365))	2,3056

Data/Hora Emissão: 02/05/2016 08:54:03

ESCRIVANIA DE PAZ - REGISTRO CIVIL • TABELIONATO DE NOTAS
 Avenida Pátia, 841, Centro, Caibí/SC, 89.888-000 - Fone/Fax: (49) 3648-0150, Email:
 epazcebi@vhjho.com.br - CNPJ: 83.833.873/0001-50

CONFIRMAÇÃO DE AUTENTICIDADE
 Confere com o original na sua parte reproduzida.
 (Decreto Lei 2.148, de 25/04/1984).

Caibí-SC, 27 de maio de 2017

Obs.: Em testemunho da verdade.

JMINGOS M TURCATO
 Escrivão de Paz
CLEITON PERIN
 Escrevente Substituto
 MUNICIPIO DE CAIBI
 COMARCA DE PALMITOS

EVANDRO SANTIN-Escrivente Autorizado
 Emolumentos: R\$ 3,30 + selo: R\$ 1,85 -- Total: R\$5,15
 Selo Digital de Fiscalização - Selo normal EqP91112-938M
 Confira os dados do ato em: www.tfc.jus.br

Relatório de Análise Econômica e Financeira

Empresa: ELISVANDIA MATOS DOMINI ME
 CNPJ: 13.547.970/0001-53 (E 255386541)
 Endereço: RUA EGIDIO FERRONATO, 188
 Bairro: CENTRO
 Cidade: CAIBI - SC

Emp.: 10
 Fone: (49) 3648-0146
 CEP: 89.888-000
 Período: 01/01/2015 a 31/12/2015

Código	Descrição	Índice
	Valores: 1.299.745,99 / (1.190.344,78 + 574.830,92) Contas: 301 1 2.01 ATIVO CIRCULANTE 305 2.02.02 EMPRESAS A LONGO PRAZO	
11	Imob recursos não correntes Fórmula: CONTASALDO(113) / (CONTASALDO(380) + CONTASALDO(305)) Valores: 192.415,16 / (2.434.771,29 + 674.830,92) Contas: 113 1.02 ATIVO NÃO CIRCULANTE 380 2.04 PATRIMÔNIO LÍQUIDO 305 2.02.02 EMPRESAS A LONGO PRAZO	0,0619
12	Imobilização do investimento total Fórmula: CONTASALDO(113) / (CONTASALDO(1)) Valores: 192.415,16 / 2.434.771,29 Contas: 113 1.02 ATIVO NÃO CIRCULANTE 1 ATIVO	0,0448
13	Cap. próprio s/passivo total Fórmula: CONTASALDO(380) / (CONTASALDO(300)) Valores: 2.434.771,29 / 2.434.299,746,99 Contas: 380 2.04 PATRIMÔNIO LÍQUIDO 300 2 PASSIVO	0,5663
14	Composição das Exigibilidades Fórmula: CONTASALDO(301) / ((CONTASALDO(302) + CONTASALDO(305)) Valores: 1.190.344,78 / (349.577,33 + 28.569,67) Contas: 301 2.01 CIRCULANTE 302 2.01.01 FORNECEDORES 305 2.01.02 EMPRESAS FINANCIAMENTOS	3,1479

000390

EMPRESÁRIA: ELISVANDIA MATOS DOMINI
 RG: 7218644-3/SSP-PR
 CPF: 053.063.919-64

CONTADORA: CRISTIANE COLA PASETTI
 CPF: 028.632.489-01
 CRC: SC02551109 SC
 RG: 3583744/SSP/SC

ESCRIVANIA DE PAZ - REGISTRO CIVIL e TABELIONATO DE NOTAS
 Avenida Pátria, 641, Centro, Caibi/SC, 89.888-000 - Fone/Fax: (49) 3648-0160, Email:
 epazcaibi@yahoo.com.br - CNPJ: 83.833.673/0001-60

CONFIRMAÇÃO 019206
 Confere com o original na sua parte reproduzida.
 (Decreto Lei 2.148, de 25/04/1948).

Caibi-SC, 27 de março de 2017

Obs.: Em testemunho da verdade.

Evandro Santin
 EVANDRO SANTIN-Escritor Autorizado
 Emolumentos: R\$ 3,30 + selo: R\$ 1,85 -- Total: R\$5,15
 Selo Digital de Fiscalização - Selo norma EQP61111-2VRK
 Confira os dados do ato em: selo.tjcc.jus.br

DOMINGOS M TURCATO
 Escrivão de Paz
 CLEITON PERIN
 Escrivente Substituto
 MUNICÍPIO DE CAIBI
 COMARCA DE PALMITOS
 ESTADO DE SANTA CATARINA

TERMO DE ENCERRAMENTO

FOLHA 00152

LIVRO DIÁRIO GERAL NR 5

000391

CONTÉM ESTE LIVRO 152 (cento e cinquenta e duas) FOLHAS, NUMERADAS POR SISTEMA ELETRÔNICO DE PROCESSAMENTO DE DADOS, DO NÚMERO 01 AO NÚMERO 152 E QUE SERVIU PARA LANÇAMENTO DAS OPERAÇÕES DO CONTRIBUINTE ABAIXO IDENTIFICADO.

Nome da Empresa: ELISVANDIA MATOS DONINI ME
End.: Rua EGÍDIO FERRONATO, 188
Complemento:
Bairro/Centro: CENTRO - 89888-000
Cidade/Estado: CAIBI - SC
Inscrição no CNPJ: 13.047.970/0001-69
Inscrição Estadual: 268386641
Reg. JUCESC: 42104076521
Data do Registro: 25/04/2011
Período de Escrituração: 01/01/2015 a 31/12/2015

CAIBI-SC, 31 de DEZEMBRO de 2015

EMPRESARIA: ELISVANDIA MATOS DONINI
RG: 7218644-3/SSP-PR
CPF: 033.063.910-64

CONTADORA: CRISTIANE COLA PASETTI
CPF: 028.632.489-01
CRC: 5002551109 SC
RG: 1583744/SSP-SC

ESCRIVANIA DE PAZ - REGISTRO CIVIL e TASELONATO DE NOTAS
Avenida Pátria, 841, Centro, Caibi/SC, 89.888-000 - Fone/Fax: (49) 3648-0160, Email:
spazcaibi@yahoo.com.br - CNPJ: 83.833.673/0001-60

AUTENTICAÇÃO 019208
Confere com o original na sua parte reproduzida.
(Decreto Lei 2.148, de 25/04/1940).

Caibi-SC, 27 de março de 2017

Obs.: Em testemunho da verdade.

EVANDRO SANTIN - Escrivão Autorizado
Emolumentos: R\$ 3,39 + selo: R\$ 1,85 -- Total: R\$5,15
Selo Digital de Fiscalização - Selo norma EQP61110-XJAH
Confira os dados do ato em: selo.tjcc.jus.br

DOMINGOS M. TURCAT
Escrivão de Paz
CLEITON PERIN
Escrivão Substituto
MUNICÍPIO DE CAIBI
COMARCA DE PALMITOS



PREFEITURA MUNICIPAL DE CAIBI
SECRETARIA MUNICIPAL DE SAÚDE
DIVISÃO DE VIGILÂNCIA SANITÁRIA

000392

ALVARÁ SANITÁRIO

REVALIDAÇÃO

ALVARA DE LICENÇA	Nº: 997 -0
SÉRIE F	Nº. 262/2016

PARA

- ESTABELECIMENTOS INDUSTRIAIS, COMERCIAIS E AGROPECUÁRIOS
- HABITAÇÃO (HABITE-SE)
- ESTABELECIMENTOS DE SAÚDE, DE EDUCAÇÃO PRÉ - ESCOLA E OUTROS

NOME DA PESSOA FÍSICA OU JURÍDICA ELISVANDIA MATOS DONINI ME		CGC OU CPF N.º 13.547.970/0001-53
DENOMINAÇÃO COMERCIAL - NOME DE FANTASIA DO ESTABELECIMENTO HIGIX INDUSTRIA, COMERCIO, IMPORTAÇÃO E EXPORTAÇÃO.		
ENDEREÇO - LOGRADOURO (RUA, AVENIDA, PRAÇA) RUA EGIDIO FERRONATO		N.º 188
BAIRRO LOT. INDUSTRIAL	MUNICÍPIO CAIBI	FONE 3648-0582/0897
PROPRIETÁRIO E / OU RESPONSÁVEL ELISVANDIA MATOS DONINI.		
TIPO DE ESTABELECIMENTO, NEGÓCIO OU ATIVIDADE 2063100 - FABRICAÇÃO DE COSMÉTICOS, PRODUTOS DE PERFUMARIA E DE HIGIENE PESSOAL PRODUTOS PARA SAÚDE (CORELATOS).		
O(A) ESTABELECIMENTO / EDIFICAÇÃO ACIMA ESTÁ AUTORIZADO (A) A FUNCIONAR/ SER HABITADA, CONFORME A LEI N.º 6.320 DE 20 DE DEZEMBRO DE 1983 E SEUS REGULAMENTOS.		
PRAZO DE VALIDADE EXERCÍCIO 2016 18 DE ABRIL DE 2017		
LOCAL E DATA CAIBI, SC, 18 DE ABRIL DE 2016.		
CONCEDIDO POR (REG. SAÚDE / US) SERVIÇO MUNICIPAL DE SAÚDE		<i>Rosângela Garbioni</i> Matr. 79430 Agente da Dengue 723 Fiscal Sanitário
AUTORIDADE DE SAÚDE:		



OBSERVAÇÕES

MANTER EM LOCAL VISÍVEL AO PÚBLICO



ESTADO DE SANTA CATARINA
PREFEITURA MUNICIPAL DE CAIBI
 Rua dos Imigrantes, 499 - Fone (0+49) 3648 0212 - 89888-000 Caibi - SC

Alvará - 2017

LICENÇA Nº 9970

PARA LOCALIZAÇÃO E FUNCIONAMENTO

NOME: ELISVANDIA MATOS DONINI - ME

ENDEREÇO: RUA EGÍDIO FERRONATO

188

BAIRRO: ÁREA INDUSTRIAL 89888-000

CIDADE: CAIBI SC

ATIVIDADE: INDUSTRIA E COMÉRCIO ATACADIST

INSCRIÇÕES: MUNICIPAL: 997-0

OBSERVAÇÕES

Validade até: 28/02/2018

Mantem em local visível ao público

DATA DE EMISSÃO: 28/02/2017

Evandro Santin
 Prefeito
 Fone: 456.039.00

ESTADUAL: 256386641
 CNPJ/CPP: 13.547.970/0001-53

ESCRIVANIA DE PAZ - REGISTRO CIVIL e TABELionato DE NOTAS
 Avenida Pátria, 641, Centro, Caibi/SC, 89.888-008 - Fone/Fax: (49) 3648-0160, Email:
 epazcaibi@yahoo.com.br - CNPJ: 83.933.673/0001-69

AUTENTICAÇÃO 918996

Confere com o original na sua parte reproduzida.
 (Decreto Lei 2.148, de 25/04/1940).

Caibi-SC, 02 de março de 2017
 Obs: Em testemunho da verdade.

EVANDRO SANTIN-Escritor Autorizado
 Emolumentos: R\$ 3,38 + selo: R\$ 1,85 -- Total: R\$5,15
 Selo Digital de Fiscalização - Selo normal EPY83822-DUSP
 Confira os dados do ata em: selo.tjcc.jus.br

DOMINGOS M. TURCO
 Escrivão de Paz
 EVANDRO SANTIN
 Escritor Substituto
 MUNICÍPIO DE CAIBI
 COMARCA DE PALMITOS



Agência Nacional
de Vigilância Sanitária
www.anvisa.gov.br

DATAVISA
Autorizações e Cadastro

Institucional Anvisa Serviços Áreas de Legislação
Divulgação Atuação

DADOS DA EMPRESA

Razão Social	ELISVANDIA MATOS DONINI	CNPJ	13.547.970/0001-53
Endereço Completo	Rua Egidio Ferronato, 188 - Distrito Industrial CEP: 89888000 - CAIBI/SC	Telefone	49 36480897
Responsável Técnico	MARCOS VINICIUS DALBERTO	Responsável Legal	ELISVANDIA MATOS DONINI

000394

DADOS DO CADASTRO

Cadastro Nº	8.08.943-5 (K25L0M169157)	Data do Cadastro	25/03/2013	Situação	ATIVA
Nº do Processo	25351.605147/2012-71	Cadastro	Produtos para Saúde		
Atividades / Classes					

ARMAZENAR

- Correlatos

DISTRIBUIR

- Correlatos

EXPEDIR

- Correlatos

[Voltar]

[Nova Consulta]

SIA, Trecho 5, Área Especial 57, Bloco B, Térreo Brasília-DF - CEP: 71205-050 - Central de Atendimento
Anvisa - 0800 642 9782



42



Agência Nacional
de Vigilância Sanitária
www.anvisa.gov.br

DATAVISA
Autorizações e Cadastro



Institucional Anvisa Serviços Áreas de Legislação
Divulga Atuação

DADOS DA EMPRESA

Razão Social ELISVANDIA MATOS DONINI	CNPJ 13.547.970/0001-53
Endereço Completo Rua Egidio Ferronato, 188 - Distrito Industrial CEP: 89888000 - CAIBI/SC	Telefone 49 36480897
Responsável Técnico MARCOS VINICIUS DALBERTO	Responsável Legal ELISVANDIA MATOS DONINI

000395

DADOS DO CADASTRO

Cadastro Nº 2.06.930-8	Data do Cadastro 12/08/2013	Situação ATIVA
Nº do Processo 25351.603044/2012-16	Cadastro Cosmético	
Atividades / Classes		

ARMAZENAR

- Prod. de Higiene
- Perfumes
- Cosmético

DISTRIBUIR

- Cosmético
- Perfumes
- Prod. de Higiene

EMBALAR

- Prod. de Higiene
- Perfumes
- Cosmético

EXPEDIR

- Cosmético
- Prod. de Higiene
- Perfumes

FABRICAR

- Cosmético
- Prod. de Higiene
- Perfumes

IMPORTAR

- Prod. de Higiene
- Perfumes
- Cosmético

REEMBALAR

- Prod. de Higiene
- Perfumes

- Cosmético

[Voltar]

[Nova Consulta]

SIA, Trecho 5, Área Especial 57, Bloco B, Térreo Brasília -DF - CEP: 71205-050 - Central de Atendimento
Anvisa - 0800 642 9782



000396

DATAVISA Autorizações e Cadastro

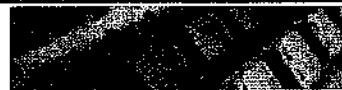

DADOS DA EMPRESA

Razão Social	ELISVANDIA MATOS DONINI	CNPJ	13.547.970/0001-53	000397
Endereço Completo	Rua Egidio Ferronato, 188 - Distrito Industrial CEP: 89888000 - CAIBI/SC	Telefone	49 36480897	
Responsável Técnico	MARCOS VINICIUS DALBERTO	Responsável Legal	ELISVANDIA MATOS DONINI	

DADOS DO CADASTRO

Cadastro Nº	3.05.480-5	Data do Cadastro	15/07/2013	Situação	ATIVA
Nº do Processo	25351.296316/2013-95	Cadastro Saneante			
Atividades / Classes					

ARMAZENAR

- Saneante Domis.

DISTRIBUIR

- Saneante Domis.

EXPEDIR

- Saneante Domis.

[Voltar] [Nova Consulta]

SIA, Trecho 5, Área Especial 57, Bloco B, Térreo Brasília-DF - CEP: 71205-050 - Central de Atendimento Anvisa - 0800 642 9782



	SINTEGRA/ICMS Consulta Pública ao Cadastro do Estado de Santa Catarina Cadastro Atualizado até: 15/4/2014	
---	---	---

Data da Consulta: 15/4/2014

IDENTIFICAÇÃO *

CPF/CNPJ:	13547970000153	Inscrição Estadual:	256386641
Nome/Razão Estadual:	ELISVANDIA MATOS DONINI ME		

ENDEREÇO

000398

Logradouro:	RUA: EGIDIO FERRONATO			
Número:	188	Complemento:	-	
Bairro:	LOTEAMENTO INDUSTRIAL			
UF:	SC	Município:	CAIBI	
CEP:	89888000			
Endereço Eletrônico:	-		Telefone:	-

INFORMAÇÕES COMPLEMENTARES

Data de Início de Atividade:	13/05/2011		
Situação Cadastral Atual:	ATIVO	Data desta Situação Cadastral:	25/04/2011
Observações:			
Regime de Apuração de ICMS:	SIMPLES NACIONAL	Enquadramento Fiscal:	ME
Código e Descrição da Atividade Econômica Principal:			
2063100 - Fabricação de cosméticos, produtos de perfumaria e de higiene pessoal			
Contribuinte credenciado a emitir os seguintes documentos eletrônicos abaixo:			
- Credenciado a Emitir Nota Fiscal Eletrônica - NFe a partir de 30/11/2011			
Código e Descrição das Atividades Econômicas Secundárias:			
- 4641902 - Comércio atacadista de artigos de cama, mesa e banho			
- 4647801 - Comércio atacadista de artigos de escritório e de papelaria			
- 4642701 - Comércio atacadista de artigos do vestuário e acessórios, exceto profissionais e de segurança			
- 4646001 - Comércio atacadista de cosméticos e produtos de perfumaria			
- 4669999 - Comércio atacadista de outras máquinas e equipamentos não especificados anteriormente; partes e peças			
- 4646002 - Comércio atacadista de produtos de higiene pessoal			
- 4645103 - Comércio atacadista de produtos odontológicos			
- 4761003 - Comércio varejista de artigos de papelaria			
- 4772500 - Comércio varejista de cosméticos, produtos de perfumaria e de higiene pessoal			
- 4789005 - Comércio varejista de produtos saneantes domissanitários			
- 2229301 - Fabricação de artefatos de material plástico para uso pessoal e doméstico			
- 1629301 - Fabricação de artefatos diversos de madeira, exceto móveis			

Observação: Os dados acima estão baseados em informações fornecidas pelo próprio contribuinte cadastrado. Não valem como certidão de sua efetiva existência de fato e de direito, não são oponíveis à Fazenda e nem excluem a responsabilidade tributária derivada de operações com ele ajustadas.

PREFEITURA MUNICIPAL DE CRUZ MACHADO - PR
**PREGÃO ELETRÔNICO Nº.040/2017
PROCESSO ADMINISTRATIVO Nº.74/2017**
000399
CARTA PROPOSTA PARA FORNECIMENTO
Edital de Pregão Eletrônico Nº 040/2017
Processo nº 74/2017
Tipo: MENOR PREÇO POR ITEM.
1. IDENTIFICAÇÃO DA PROPONENTE:

Razão Social da Empresa: SALVI LOPES E CIA LTDA ME		
CNPJ: 82478140/0001-34	Inscrição Estadual: 601.231.29-87	
Endereço: Avenida Gaturamo, 100	CEP: 86.702-001	Município: Arapongas-PR
e-mail: salvielopes@gmail.com	Fone: (43) 3056-233229	

Conta Corrente p/Depósito:

Banco: do Brasil	Agência: 0359-X	Conta Corrente: 63.047-0
Banco: Itau	Agência: 0083	Conta Corrente: 60.727-5

Representante Legal: Vinicius Lopes Salvi	Profissão: Administrador	Estado Civil: Solteiro
Nacionalidade: Brasileiro	RG: 108654511	CPF: 078204279-14

2. CONDIÇÕES GERAIS

2.1. A proponente declara conhecer os termos do instrumento convocatório que rege a presente licitação.

PREÇO (READEQUADO AO LANCE VENCEDOR)
SALVI LOPES & CIA. LTDA - ME 82.478.140/0001-34 2.442,10

ITEM	ESPECIFICAÇÃO	UND	Marca	QT	R\$ UN	VALOR
55	Formocresol, uso odontológico, em frasco de 10 ml	UN	IODONTO5UL	10	3,10	31,00
61	PLACA DE VIDRO PARA MANIPULAÇÃO DE MATERIAL ODONTOLÓGICO, ESPESSURA DE 5 MM, LARGURA DE 7 CM E COMPRIMENTO DE 14 CM.	UN	IODONTO5UL	6	7,92	47,52
64	TAÇA DE BORRACHA PARA PROFILAXIA	UN	PREVEN	30	1,09	32,70
69	CLOREXIDINA 2% 100ML	UN	VICPHARMA	5	3,29	16,45
83	TOUCA DESCARTAVEL COM ELASTICO, CX C/500	CX	DESCARPACK	6	36,83	220,98
87	BROCAS DE ALTA ROTAÇÃO 1021	UN	FAVA	60	1,67	100,20
90	HÍPOCLDRITO DE SÓDIO 1%, EMBALAGEM DE 01 LITRO	UN	FACILIMPE	12	3,90	46,80
97	Tesoura Spencer reta para retirar de pontos 12 cm	UN	abc	5	25,47	127,35
112	Hemospon Esponja Hemostática de colágeno hidrolizado (gelatina) liofilizada, de origem Porcina uso odontológico e uso único, caixa com 10 unidades	CX	MAQUIRA	40	25,99	1.039,60
116	BROCA BAIXA ROTAÇÃO 03	UN	FAVA	40	5,49	219,60
145	BENGALA RETRÁTIL EM ALUMÍNIO, POSSUI CABO ANATÔMICO EM PLÁSTICO E ALUMÍNIO POLIDO, PONTEIRA COM PÉ EM BORRACHA ANTIDERRAPANTE, RESISTENTE E FLEXÍVEL. POSSUI 6 NÍVEIS DE REGULAGEM DE ALTURA COM	UN	GEMED	10	55,99	559,90





Salvi Lopes e Cia Ltda.

CNPJ: 82478140/0001-34 Inscrição Estadual: 601.231.29-87

Endereço: Avenida Gaturamo, 100 – Jardim Primavera –

Arapongas/PR – CEP: 86.701-001

Telefone de Contato: 43-3056-2332 - e-mail: salvielopes@gmail.com

TRAVAMENTO POR PINO. ALTURA MINIMA: 75 CM, ALTURA MÁXIMA: 90 CM, REGULAGEM DE 3 EM CM.					
--	--	--	--	--	--

TOTAL DA PROPOSTA:	2.442,10	(dois mil quatrocentos e quarenta e dois reais e dez centavos)
--------------------	----------	--

CONDIÇÕES GERAIS A proponente declara conhecer os termos do instrumento convocatório que rege a presente licitação. 000400

PRAZO DE GARANTIA A garantia deverá ser da seguinte forma: Para todos os Lotes de no mínimo, a contar do recebimento definitivo do objeto pela Contratante.

DECLARAMOS que estão inclusas no valor contrato todas as despesas com mão-de-obra e, todos os tributos e encargos fiscais, sociais, trabalhistas, previdenciários e comerciais do serviço a ser prestado, conforme Edital de Pregão Eletrônico Nº 040/2017

Prazo de validade da proposta: 60 (sessenta) dias contados da sua abertura.

Condições de pagamentos: 30 dias.

A proposta terá validade de 60 (sessenta) dias, a partir da data de abertura do pregão.

Arapongas, 24 de março de 2017.

[82.478.140/0001-34]

SALVI LOPES & CIA LTDA - ME

Av. Gaturamo, nº 100

CEP 86702-001
[ARAPONGAS - PR]

Vinicius Lopes Salvi
Vinicius Lopes Salvi
RG:1D865451-1
CPF: 078204279-14

12



Salvi Lopes e Cia Ltda.

CNPJ: 82478140/0001-34 Inscrição Estadual: 601.231.29-87

Endereço: Avenida Gaturamo, 100 – Jardim Primavera –

Arapongas/PR – CEP: 86.701-001

Telefone de Contato: 43-3056-2332 - e-mail: salviolopes@gmail.com

PREFEITURA MUNICIPAL DE CRUZ MACHADO - PR

**PREGÃO ELETRÔNICO Nº.040/2017
PROCESSO ADMINISTRATIVO Nº.74/2017**

000401

DECLARAÇÃO DE INEXISTÊNCIA DE EMPREGADOS MENORES

A empresa SALVI LOPES E CIA LTDA ME, inscrita no CNPJ sob o nº 82478140/0001-34 CNPJ/MF, com sede na Av. Gaturamo, 100 – Jardim Primavera – Arapongas - Paraná, por seu representante legal Sr Vinicius Lopes Salvi, portador da carteira de identidade nº 108654511 e do CPF nº 078204279-14 que ao final assina, DECLARA, **sob as penas da Lei, em cumprimento ao disposto no inciso XXXIII, do art. 7º da Constituição da República**, que não emprega menor de dezoito anos em trabalho noturno, perigoso ou insalubre e não emprega menor de dezesseis anos, salvo na condição de aprendiz, a partir de 14 (quatorze) anos, em observância à Lei Federal nº 9854, de 27.10.99, que altera a Lei nº 8666/93.

Por ser expressão da verdade, firmamos a presente.

Arapongas, 24 de março de 2017.

82.478.140/0001-34

SALVI LOPES & CIA LTDA - ME

Av. Gaturamo, nº 100

CEP 86702-001

ARAPONGAS - PR

Vinicius Lopes Salvi

RG:10865451-1

CPF: 078204279-14



Salvi Lopes e Cia Ltda.

CNPJ: 82478140/0001-34 Inscrição Estadual: 601.231.29-87

Endereço: Avenida Gaturamo, 100 – Jardim Primavera –

Arapongas/PR – CEP: 86.701-001

Telefone de Contato: **43-3056-2332** - e-mail: salvielopes@gmail.com

PREFEITURA MUNICIPAL DE CRUZ MACHADO - PR

**PREGÃO ELETRÔNICO Nº.040/2017
PROCESSO ADMINISTRATIVO Nº.74/2017**

000402

DECLARAÇÃO DE ENQUADRAMENTO COMO MICROEMPRESA

A empresa SALVI LOPES E CIA LTDA ME, inscrita no CNPJ sob o nº 82478140/0001-34 CNPJ/MF, com sede na Av. Gaturamo, 100 – Jardim Primavera – Arapongas - Paraná, por seu representante legal Sr Vinicius Lopes Salvi, portador da carteira de identidade nº 108654511 e do CPF nº 078204279-14 que ao final assina, DECLARA, sob as penas da Lei, que cumpre os requisitos legais para qualificação como **Microempresa (ME)**, art. 3º da Lei Complementar nº 123/2006 e 2006 e Lei Municipal nº 1.374/2012 e que não está sujeita a quaisquer dos impedimentos do § 4º deste artigo, estando apta a usufruir do tratamento favorecido estabelecido nos artigos 42 a 49 da citada lei.

Por ser expressão da verdade, firmamos a presente.

Arapongas, 24 de março de 2017.

82.478.140/0001-34

SALVI LOPES & CIA LTDA - ME

Av. Gaturamo, nº 100

CEP 86702-001

ARAPONGAS - PR

Vinicius Lopes Salvi

RG:10865451-1

CPF: 078204279-14



Salvi Lopes e Cia Ltda.

CNPJ: 82478140/0001-34 Inscrição Estadual: 601.231.29-87

Endereço: Avenida Gaturamo, 100 – Jardim Primavera –

Arapongas/PR – CEP: 86.701-001

Telefone de Contato: 43-3056-2332 - e-mail: salvielopes@gmail.com

PREFEITURA MUNICIPAL DE CRUZ MACHADO - PR

**PREGÃO ELETRÔNICO Nº.040/2017
PROCESSO ADMINISTRATIVO Nº.74/2017**

000403

DECLARAÇÃO DE INEXISTÊNCIA DE FATOS IMPEDITIVOS

A empresa SALVI LOPES E CIA LTDA ME, inscrita no CNPJ sob o nº 82478140/0001-34 CNPJ/MF, com sede na Av. Gaturamo, 100 – Jardim Primavera – Arapongas - Paraná, por seu representante legal Sr Vinicius Lopes Salvi, portador da carteira de identidade nº 108654511 e do CPF nº 078204279-14 que ao final assina, declara, sob as penas da Lei, que não incorre em qualquer das condições impeditivas, especificando:

1. Que não foi declarada inidônea por ato do Poder Público;
2. Que não está impedida de transacionar com a Administração Pública;
3. Que não foi apenada com rescisão de contrato quer por deficiência dos materiais fornecidos, quer por outro motivo igualmente grave, no transcorrer dos últimos 5 (cinco) anos;
4. Que não incorre nas demais condições impeditivas previstas no art. 9º da Lei Federal nº 8.666/93 consolidada pela Lei Federal nº 8.883/94.
5. E que, se responsabiliza pela veracidade e autenticidade dos documentos oferecidos, comprometendo-se a comunicar a PREFEITURA MUNICIPAL DE CRUZ MACHADO a ocorrência de quaisquer fatos supervenientes impeditivos da habilitação, ou que comprometam a idoneidade da proponente, nos termos do artigo 32, parágrafo 2º, e do artigo 97 da Lei 8.666/93, e suas alterações.

Por ser expressão da verdade, firmamos a presente.

Arapongas, 24 de março de 2017.

82.478.140/0001-34

SALVI LOPES & CIA LTDA - ME

Av. Gaturamo, nº 100

CEP 86702-001

ARAPONGAS - PR

Vinicius Lopes Salvi
Vinicius Lopes Salvi

RG: 10865451-1

CPF: 078204279-14



Salvi Lopes e Cia Ltda.

CNPJ: 82478140/0001-34 Inscrição Estadual: 601.231.29-87

Endereço: Avenida Gaturamo, 100 – Jardim Primavera –

Arapongas/PR – CEP: 86.701-001

Telefone de Contato: 43-3056-2332 - e-mail: salvielopes@gmail.com

PREFEITURA MUNICIPAL DE CRUZ MACHADO - PR

**PREGÃO ELETRÔNICO Nº.040/2017
PROCESSO ADMINISTRATIVO Nº.74/2017**

000404

DECLARAÇÃO DE HABILITAÇÃO E PLENO CONHECIMENTO

A empresa SALVI LOPES E CIA LTDA ME, inscrita no CNPJ sob o nº 82478140/0001-34 CNPJ/MF, com sede na Av. Gaturamo, 100 – Jardim Primavera – Arapongas - Paraná, telefone: (43) 3056-2332, e-mail para contato: salvielopes@gmail.com, neste ato representada pelo Sr Vinicius Lopes Salvi, portador da carteira de identidade nº 108654511 e do CPF nº 078204279-14 que ao final assina, declara, declara, sob as penas da Lei, que preenche plenamente os requisitos de habilitação estabelecidos no presente Edital do Pregão Eletrônico nº 002/2017, assim como tem pleno conhecimento do objeto licitado e anuência das exigências constantes do Edital e seus anexos
Por fim, declara que presta as presentes declarações na forma e sob as penas da Lei.

Arapongas, 24 de março de 2017.

82.478.140/0001-34

SALVI LOPES & CIA LTDA - ME

Av. Gaturamo, nº 100

CEP 86702-001

ARAPONGAS - PR

Vinicius Lopes Salvi

Vinicius Lopes Salvi

RG:10865451-1

CPF: 078204279-14

**OITAVA ALTERAÇÃO CONTRATUAL DA SOCIEDADE
SALVI LOPES & CIA LTDA. ME
CNPJ - 82.478.140/0001-34
NIRE nº 41202531825**

Folha 1 de 5

LUIZ CARLOS SALVI, brasileiro, casado sob regime de comunhão parcial de bens, técnico ortopédico, residente e domiciliado em Arapongas, Estado do Paraná, na Rua Saira Ouro, 201, Jardim Universidade, Cep: 86.702-820, inscrito no CPF sob n.º 619.057.639-72 e portador da Cédula de identidade R.G. n.º 4.502.096-7 - IIP-PR.

000405

IRENE LOPES SALVI, brasileira, casada sob regime de comunhão parcial de bens, empresária, residente e domiciliada em Arapongas, Estado do Paraná, na Rua Saira Ouro, 201, Jardim Universidade, Cep: 86.702-820, inscrita no CPF sob n.º 515.443.269-04 e portadora da Cédula de identidade R.G. n.º 4.053.917-4 - IIP-PR.

Únicos sócios componentes de uma sociedade empresária que gira sob o nome empresarial de: **SALVI LOPES & CIA LTDA. ME**, com sede na Avenida Gaturamo, 100, centro, CEP 86.702-000, na cidade de Arapongas, Estado do Paraná, inscrita no CNPJ/MF sob o nº 82.478.140/0001-34, com seu ato constitutivo devidamente arquivado na Junta Comercial do Estado do Paraná sob o NIRE nº. 41202531825, em sessão do dia 18/04/1991, e última alteração arquivada na Junta Comercial do Estado do Paraná sob o nº 20147024676 em 08/12/2014, resolvem de comum acordo, proceder a **Oitava Alteração de Contrato Social**, mediante as cláusulas e condições seguintes:

Cláusula Primeira: - Ficam alterados os negócios da sociedade para as seguintes atividades:

- 4773-3/00 - Comércio Varejista de Artigos Médicos, Odontológicos e Ortopédicos.
- 4754-7/01 - Comércio Varejista de Móveis em Geral.
- 4789-0/99 - Comércio Varejista de Outros Produtos como Instrumentos e materiais para uso médicos, cirúrgicos, hospitalar e de Laboratórios.
- 4789-0/99 - Comércio Varejista de Outros Produtos como higiene limpeza e conservação.
- 3811-4/00 - Coleta de resíduos não perigosos de origem doméstica, urbana ou industrial por meio de lixeiras, veículos, caçambas.
- 7732-2/01 - Locação de Máquinas e Equipamentos para Construção Civil.

Cláusula Segunda: Ingressa na sociedade o Sr **Vinicius Lopes Salvi**, brasileiro, solteiro, Administrador, residente e domiciliado em Arapongas, Estado do Paraná, na Rua Saira Ouro, 201, Jardim Universidade, Cep: 86.702-820, inscrito no CPF sob n.º 078.204.279-14 e portador da Cédula de identidade R.G. n.º 108654511 - SSP-PR.

Cláusula Terceira: O Capital Social que era de 6.460,00 (seis mil quatrocentos e sessenta reais) divididos em 6460 cotas no valor de 1,00 (hum real) cada uma, totalizando assim R\$ 6.460,00 (seis mil quatrocentos e sessenta reais) já totalmente subscrito e integralizado em moeda corrente do país, é neste ato aumentado para R\$ 42.000,00 (quarenta e dois mil reais), dividido em 42000 (quarenta e dois mil) cotas, no valor de R\$ 1,00 (um real) cada uma, o aumento de R\$ 35.540,00 (trinta e cinco mil quinhentos e quarenta reais) é totalmente subscrito e integralizado neste ato pelos sócios em moeda corrente do país da seguinte forma:



OITAVA ALTERAÇÃO CONTRATUAL DA SOCIEDADE
SALVI LOPES & CIA. LTDA. ME
CNPJ - 82.478.140/0001-34
NIRE nº 41202531825

Folha 3 de 5

CONSOLIDAÇÃO DO CONTRATO SOCIAL

Em razão das alterações ora promovidas, o Contrato Social, devidamente consolidado, passa a ter a seguinte redação:

000436

Cláusula Primeira: A sociedade girará sob o nome empresarial **SALVI LOPES & CIA. LTDA - ME**, e terá sede e foro na Avenida Gaturamo, 100, centro, na cidade de Arapongas, Estado do Paraná, CEP 86.702-000.

Cláusula Segunda: O capital que será de R\$ 42.000,00 (quarenta e dois mil reais), dividido em 42000 (quarenta e dois mil) cotas, no valor de R\$ 1,00 (um real) cada uma, ficando assim distribuído entre os sócios da seguinte forma:

SÓCIOS	QUOTAS	UNITÁRIO	CAPITAL - R\$
LUIZ CARLOS SALVI	37.800	1,00	37.800,00
IRENE LOPES SALVI	2.100	1,00	2.100,00
VINICIUS LOPES SALVI	2.100	1,00	2.100,00
TOTAL.....	42.000		42.000,00

Cláusula Terceira: O Objeto social da sociedade será a de:

4773-3/00 - Comércio Varejista de Artigos Médicos, Odontológicos e Ortopédicos;

4754-7/01 - Comércio Varejista de Móveis em Geral.

4789-0/99 - Comércio Varejista de Outros Produtos como Instrumentos e materiais para uso médicos, cirúrgicos, hospitalar e de Laboratórios.

4789-0/99 - Comércio Varejista de Outros Produtos como higiene limpeza e conservação.

3811-4/00 - Coleta de resíduos não perigosos de origem doméstica, urbana ou industrial por meio de lixeiras, veículos, caçambas.

7732-2/01 - Locação de Máquinas e Equipamentos para Construção Civil.

Cláusula Quarta: A Sociedade iniciará suas atividades em 01 de Abril de 1.991 e seu prazo de duração é indeterminado.

Cláusula Quinta: As quotas são indivisíveis e não poderão ser cedidas ou transferidas a terceiros sem o consentimento do outro sócio, a que fica assegurado, em igualdade de condição e preço o direito de preferência para a sua aquisição se postas à venda, formalizando, se realizada a cessão delas, a alteração contratual pertinente.

Cláusula Sexta: A responsabilidade de cada sócio é restrita ao valor de suas quotas, mas todos respondem solidariamente pela integralização do capital social.

CARTÓRIO AZEVEDO BASTOS 1º OFÍCIO DE REGISTRO CIVIL DAS PESSOAS NATURAIS
E TABELIONATO DE NOTAS - Código CRLI 08.470-6
R. Francisco Bello, s/n, Jd. Santa Cruz, Jd. Franco, CEP 82400-000, Curitiba, PR, Fone: 32444444 - Fax: 32134444

Autenticação Digital
De acordo com as normas 11, de 9/7/16; V.B. 41 e 52 do Lei Federal 9.507/1994 e Art. 8, III, XII
da Lei Estadual 8.724/2008 autentico e registro esta(s) imagem(m) digital(iz)ada(s) representando(s)
o documento(s) assinado(s) a seguinte(s) pessoa(s), O(s) assina(s) e(s) assinado(s) De(s) J.

Cód. Autenticação: 44841403171710490540-3; Data: 14/03/2017 17:11:30

Selo Digital de Fiscalização Tipo Normal C: AEV03169-1059-7
Valores: 1,00 e 0,00 - R\$ 1,00 e 0,00
Confira os dados de ato em: <https://selodigital.tpi.jus.br>

Esc. Valério de Miranda Cavalcanti
Tribunal

QUINTAVA ALTERAÇÃO CONTRATUAL DA SOCIEDADE
SALVI LOPES & CIA. LTDA. ME
CNPJ - 82.478.140/0001-34
NIRE nº 41202531825

Folha 5 de 5

Clausula Décima Quarta: Os sócios declaram que a presente empresa se enquadra no disposto do artigo 2º, inciso I, da Lei nº 9.841 de 05/10/1999, e que o valor da receita bruta anual da sociedade não excederá no presente exercício, o limite fixado no inciso I, art. 2º da Lei Federal nº 9.841 de 05/10/1999, e que a empresa não se enquadra em qualquer das hipóteses de exclusão relacionadas no art. 3º daquela Lei.

000407

Clausula Décima Quinta: Fica eleito o foro da comarca de Londrina, para o exercício e o cumprimento dos direitos e obrigações resultantes deste contrato.

É por estarem assim justos e contratados assinam o presente instrumento em três vias de igual teor e forma.

Arapongas, 19 de Dezembro de 2014.

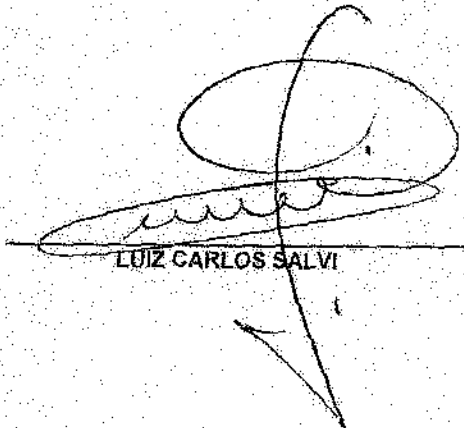

LUÍZ CARLOS SALVI

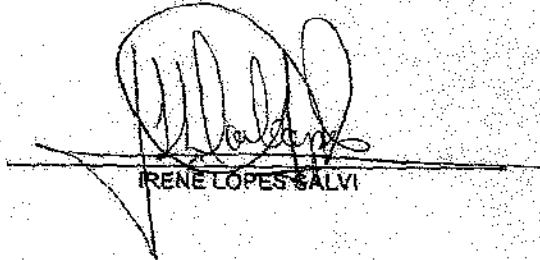

IRENE LOPES SALVI

Vinicius Lopes Salvi
VINICIUS LOPES SALVI

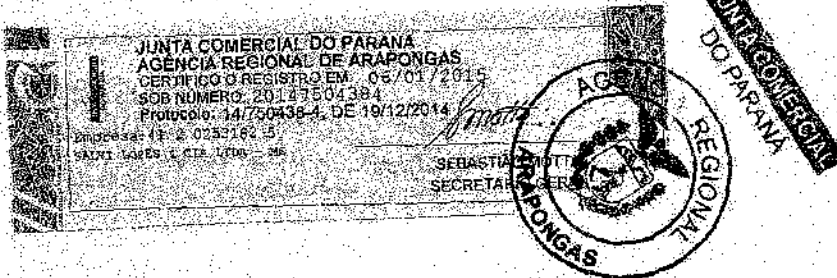

JUNTA COMERCIAL DO PARANÁ

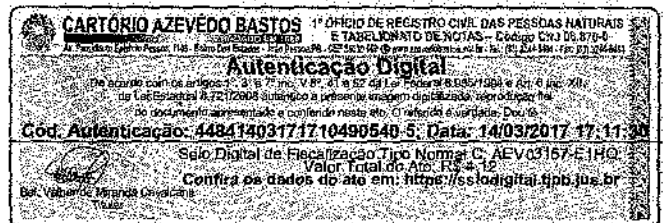

Comprovante de Inscrição e de Situação Cadastral

Contribuinte,

Confira os dados de Identificação da Pessoa Jurídica e, se houver qualquer divergência, providencie junto à RFB a sua atualização cadastral.

 REPÚBLICA FEDERATIVA DO BRASIL CADASTRO NACIONAL DA PESSOA JURÍDICA			000408
NÚMERO DE INSCRIÇÃO 82.478.140/0001-34 MATRIZ	COMPROVANTE DE INSCRIÇÃO E DE SITUAÇÃO CADASTRAL	DATA DE ABERTURA 17/04/1991	
NOME EMPRESARIAL SALVI, LOPES & CIA. LTDA - ME			
TÍTULO DO ESTABELECIMENTO (NOME DE FANTASIA) ORTOPEDIA LONDRES			
CÓDIGO E DESCRIÇÃO DA ATIVIDADE ECONÔMICA PRINCIPAL 47.73-3-00 - Comércio varejista de artigos médicos e ortopédicos			
CÓDIGO E DESCRIÇÃO DAS ATIVIDADES ECONÔMICAS SECUNDÁRIAS 47.54-7-01 - Comércio varejista de móveis 47.89-0-99 - Comércio varejista de outros produtos não especificados anteriormente 38.11-4-00 - Coleta de resíduos não perigosos 77.32-2-01 - Aluguel de máquinas e equipamentos para construção sem operador, exceto andaimes			
CÓDIGO E DESCRIÇÃO DA NATUREZA JURÍDICA 206-2 - Sociedade Empresária Limitada			
LOGRADOURO AV GATURAMO	NÚMERO 100	COMPLEMENTO	
CEP 86.702-000	BAIRRO/DISTRITO CENTRO	MUNICÍPIO ARAPONGAS	UF PR
ENDEREÇO ELETRÔNICO		TELEFONE	
ENTE FEDERATIVO RESPONSÁVEL (EFR) *****			
SITUAÇÃO CADASTRAL ATIVA		DATA DA SITUAÇÃO CADASTRAL 03/11/2005	
MOTIVO DE SITUAÇÃO CADASTRAL			
SITUAÇÃO ESPECIAL *****		DATA DA SITUAÇÃO ESPECIAL *****	

Aprovado pela Instrução Normativa RFB nº 1.634, de 06 de maio de 2016.

Emitido no dia 03/03/2017 às 10:31:49 (data e hora de Brasília).

Página: 1/1

© Copyright Receita Federal do Brasil - 03/03/2017

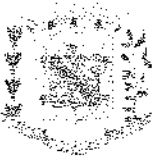

Prefeitura Municipal de Arapongas
Secretaria Municipal de Finanças
Departamento de Tributação e Fiscalização

CERTIDÃO NEGATIVA Nº 4569/2017

Cód. Contribuinte.....: 740519
Nome/Razão Social.: SALVI, LOPES & CIA LTDA
CNPJ/CPF.....: 82.478.140/0001-34
Endereço.....: RUA GATURAMO, 100
Complemento.....:
Bairro.....: JD PRIMAVERA
CEP / Cidade.....: 86.702-001 / Arapongas
Requerimento nº.....:
Finalidade.....: Licitação Contribuinte
Validade.....: 90 dias após data de emissão.

000409

CERTIFICO, que revendo os lançamentos existentes para este contribuinte, não existem débitos municipais referentes aos cadastros mobiliário e imobiliário.

Fica reservado ao Município o direito de inscrever e cobrar as dívidas que venham ser apuradas em buscas posteriores, assim como de efetuar ou rever lançamentos sobre fatos gerados e já ocorridos.

Arapongas - PR, 3 de março de 2017

	<p>PREFEITURA MUNICIPAL DE ARAPONGAS Secretaria Municipal de Finanças Departamento de Tributo e Fiscalização</p> <p>Certidão nº 4569 / 2017</p> <p>Emitida Eletronicamente via internet em: 03/03/2017</p> <p>Para verificar a Autenticidade desta Certidão acesse: www.arapongas.pr.gov.br na opção "Cidadão"</p>
---	--



Estado do Paraná
Secretaria de Estado da Fazenda
Coordenação da Receita do Estado

Certidão Negativa

de Débitos Tributários e de Dívida Ativa Estadual
Nº 015989842-25

Certidão fornecida para o CNPJ/MF: **82.478.140/0001-34**
Nome: **SALVI, LOPES & CIA LTDA**

000410

Ressalvado o direito da Fazenda Pública Estadual inscrever e cobrar débitos ainda não registrados ou que venham a ser apurados, certificamos que, verificando os registros da Secretaria de Estado da Fazenda, constatamos não existir pendências em nome do contribuinte acima identificado, nesta data.

Obs.: Esta Certidão engloba todos os estabelecimentos da empresa e refere-se a débitos de natureza tributária e não tributária, bem como ao descumprimento de obrigações tributárias acessórias.

Válida até 01/07/2017 - Fornecimento Gratuito

A autenticidade desta certidão deverá ser confirmada via Internet
www.fazenda.pr.gov.br



MINISTÉRIO DA FAZENDA
Secretaria da Receita Federal do Brasil
Procuradoria-Geral da Fazenda Nacional

CERTIDÃO NEGATIVA DE DÉBITOS RELATIVOS AOS TRIBUTOS FEDERAIS E À DÍVIDA ATIVA DA UNIÃO

Nome: SALVI, LOPES & CIA. LTDA - ME
CNPJ: 82.478.140/0001-34

Ressalvado o direito de a Fazenda Nacional cobrar e inscrever quaisquer dívidas de responsabilidade do sujeito passivo acima identificado que vierem a ser apuradas, é certificado que não constam pendências em seu nome, relativas a créditos tributários administrados pela Secretaria da Receita Federal do Brasil (RFB) e a inscrições em Dívida Ativa da União junto à Procuradoria-Geral da Fazenda Nacional (PGFN).

000411

Esta certidão é válida para o estabelecimento matriz e suas filiais e, no caso de ente federativo, para todos os órgãos e fundos públicos da administração direta a ele vinculados. Refere-se à situação do sujeito passivo no âmbito da RFB e da PGFN e abrange inclusive as contribuições sociais previstas nas alíneas 'a' a 'd' do parágrafo único do art. 11 da Lei nº 8.212, de 24 de julho de 1991.

A aceitação desta certidão está condicionada à verificação de sua autenticidade na Internet, nos endereços <<http://www.receita.fazenda.gov.br>> ou <<http://www.pgfn.fazenda.gov.br>>.

Certidão emitida gratuitamente com base na Portaria Conjunta RFB/PGFN nº 1.751, de 02/10/2014.

Emitida às 10:44:12 do dia 03/03/2017 <hora e data de Brasília>.

Válida até 30/08/2017.

Código de controle da certidão: 0FDC.8CBC.C36E.8377

Qualquer rasura ou emenda invalidará este documento.

R

CONSELHO NACIONAL
DE TRABALHISTAS**CERTIDÃO NEGATIVA DE DÉBITOS TRABALHISTAS**

Nome: SALVI, LOPES & CIA. LTDA - ME (MATRIZ E FILIAIS)

CNPJ: 82.478.140/0001-34

Certidão n°: 125359383/2017

Expedição: 03/03/2017, às 10:42:00

Validade: 29/08/2017 - 180 (cento e oitenta) dias, contados da data de sua expedição.

000412

Certifica-se que SALVI, LOPES & CIA. LTDA - ME (MATRIZ E FILIAIS), inscrito(a) no CNPJ sob o n° 82.478.140/0001-34, NÃO CONSTA do Banco Nacional de Devedores Trabalhistas.

Certidão emitida com base no art. 642-A da Consolidação das Leis do Trabalho, acrescentado pela Lei n° 12.440, de 7 de julho de 2011, e na Resolução Administrativa n° 1470/2011 do Tribunal Superior do Trabalho, de 24 de agosto de 2011.

Os dados constantes desta Certidão são de responsabilidade dos Tribunais do Trabalho e estão atualizados até 2 (dois) dias anteriores à data da sua expedição.

No caso de pessoa jurídica, a Certidão atesta a empresa em relação a todos os seus estabelecimentos, agências ou filiais.

A aceitação desta certidão condiciona-se à verificação de sua autenticidade no portal do Tribunal Superior do Trabalho na Internet (<http://www.tst.jus.br>).

Certidão emitida gratuitamente.

INFORMAÇÃO IMPORTANTE

Do Banco Nacional de Devedores Trabalhistas constam os dados necessários à identificação das pessoas naturais e jurídicas inadimplentes perante a Justiça do Trabalho quanto às obrigações estabelecidas em sentença condenatória transitada em julgado ou em acordos judiciais trabalhistas, inclusive no concernente aos recolhimentos previdenciários, a honorários, a custas, a emolumentos ou a recolhimentos determinados em Lei; ou decorrentes de execução de acordos firmados perante o Ministério Público do Trabalho ou Comissão de Conciliação Prévia.



**SECRETARIA DA MICRO E PEQUENA EMPRESA
DEPARTAMENTO DE REGISTRO EMPRESARIAL E INTEGRAÇÃO
JUNTA COMERCIAL DO PARANÁ**

CERTIDÃO SIMPLIFICADA

Página: 001/001

Certificamos que as informações abaixo constam dos documentos arquivados nesta Junta Comercial e são vigentes na data da sua expedição.

Nome Empresarial SALVI LOPES & CIA LTDA - ME			
Natureza Jurídica: SOCIEDADE EMPRESÁRIA LIMITADA			
Número de Identificação do Registro de Empresas - NIRE (Sede) 41.2.0253182-5	CNPJ 82.478.140/0001-34	Data de Arquivamento do Ato Constitutivo 18/04/1991	Data de Início de Atividade 01/04/1991

Endereço Completo (Logradouro, Nº e Complemento, Bairro, Cidade, UF, CEP)
RUA GATURAMO, 100, JARDIM PRIMAVERA, ARAPONGAS, PR, 86.702-000

Objeto Social

4773-3/00 - Comércio Varejista de Artigos Médicos, Odontológicos e Ortopédicos.
 4754-7/01 - Comércio Varejista de Móveis em Geral.
 4789-0/99 - Comércio Varejista de Outros Produtos como Instrumentos e materiais para uso médicos, cirúrgicos, hospitalar e de Laboratórios.
 4789-0/99 - Comércio Varejista de Outros Produtos como higiene limpeza e conservação.
 3811-4/00 - Coleta de resíduos não-perigosos de origem doméstica, urbana ou industrial por meio de lixeiras, vaiculos, caçambas.
 7732-2/01 - Locação de Máquinas e Equipamentos para Construção Civil.

000413

Capital: R\$ 42.000,00 (QUARENTA E DOIS MIL REAIS)	Microempresa ou Empresa de Pequeno Porte (Lei nº 123/2006)	Prazo de Duração
Capital Integralizado: R\$ 42.000,00 (QUARENTA E DOIS MIL REAIS)	Microempresa	Indeterminado

Sócios/Participação no Capital/Espécie de Sócio/Administrador/Término do Mandato	Término do Mandato			
Nome/CPF ou CNPJ	Participação no capital (R\$)	Espécie de Sócio	Administrador	Término do Mandato
IRENE LOPES SALVI 515.443.269-04	2.100,00	SOCIO		XXXXXXXXXX
LUIZ CARLOS SALVI 519.057.639-72	37.600,00	SOCIO	Sócio Gerente	XXXXXXXXXX
VINICIUS LOPES SALVI 078.204.279-14	2.100,00	SOCIO	Administrador	XXXXXXXXXX

Último Arquivamento	Situação
Data: 06/01/2015 Número: 20147504384	REGISTRO ATIVO
Ato: ALTERAÇÃO	Status
Evento (6): ALTERAÇÃO DE DADOS (EXCETO NOME EMPRESARIAL) CONSOLIDAÇÃO DE CONTRATO/ESTATUTO	XXXXXXXXXXXXXXXXXX

ARAPONGAS - PR, 14 de março de 2017

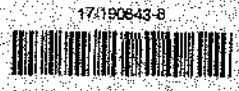

Libertad Bogus

LIBERTAD BOGUS
SECRETARIA GERAL

CARTÓRIO AZEVEDO BASTOS - SERVIÇO DE REGISTRO CIVIL DAS PESSOAS NATURAIS E TABELAMENTO DE NOTAS - CÂMERA CIVIL DA JUCRAJ

Autenticação Digital

De acordo com os artigos 1º, 3º e 7º inc. V, Art. 181º da Lei nº 8.337/1991 e Art. 6º, inc. XI da Lei Estadual 8.720/2008 assinado e registrado eletronicamente pelo Tabelião Público do documento apresentado e conferido neste ato. O referido é verdade. Dou fé.

Cód. Autenticação: 44841403171711430493-1; Data: 14/03/2017 17:12:24

Selo Digital de Fiscalização Tipo Normal C: AEV03168-RLCH
Valor 1 ctal de Ato: R\$ 4,12

Confira os dados do ato em: <https://selodigital.tipo.jus.br>



PREFEITURA DO MUNICÍPIO DE ARAPONGAS

ESTADO DO PARANÁ

ALVARÁ DE LICENÇA

ARAPONGAS

Localização, Verificação e Funcionamento Regular
de Estabelecimentos de Produção, Comércio,
Indústria, Prestação de Serviços e Outros.

EXERCÍCIO DE 2016

ALVARÁ N.º. 33806-0

CNPJ/ CPF: 82.478.140/0001-34

RAZÃO SOCIAL: SALVI, LOPES & CIA LTDA

NOME FANTASIA:

ATIVIDADE PRINCIPAL: IND E COM. DE APAR. E UTENS. ORTOPÉDICOS E SERV. DE TERRA-
PLANAGEM

ENDEREÇO: RUA GATURAMO

N.º. 100-

000414

BAIRRO: JD PRIMAVERA

INÍCIO DE ATIVIDADE: 28/06/1999

PROCESSO N.º.: 3931/2016

RESPONSÁVEL TÉCNICO: * * *

HORÁRIO DE FUNCIONAMENTO: O estabelecido no Código de Posturas.

OBS.:

ARAPONGAS, 01/06/2016

Jaime Blazon
Gerente de Fiscalização
Integrada

[Handwritten Signature]
CARTÓRIO AZEVEDO BASTOS

LD

CARTÓRIO AZEVEDO BASTOS * OFÍCIO DE REGISTRO CIVIL DAS PESSOAS NATURAIS
E TABELIONATO DE NOTAS - Código CNJ 08.879-0
R. Presidente Epitácio Pessoa, 1.411 - Centro Sul - Curitiba - PR - CEP 81332-200 - www.carmobastros.br - Tel: (41) 334.3344 - Fax: (41) 334.3344

Autenticação Digital
De acordo com os artigos 1º, 3º e 7º inc. V 6º, 4º e 52 da Lei Federal 8.935/1994 e Art. 6º inc. XII
da Lei Estadual 8.721/2008 autentico a presente imagem digitalizada, reprodução fiel
do documento apresentado e conferido neste ato. O referido é verdade. Dou fé

Cód. Autenticação: 44840386161548340264-1; Data: 03/06/2016 15:48:38

Selo Digital de Fiscalização Tipo Normal C: ADL44599-8536;
Valor Total do Ato: R\$ 3,78
Confira os dados do ato em: <https://odigital.tjpb.jus.br>

[Handwritten Signature]
Gal. Valter de Miranda Cavalcanti
Titular

ATIVO

ATIVO CIRCULANTE	32.046,51 ✓
DISPONIBILIDADES	7.818,93
DISPONIBILIDADES	7.818,93
CAIXA	1.320,41
BANCOS C/MOVIMENTO	6.498,52
CLIENTES	000416 14.697,38
VALORES A RECEBER	14.697,38
DUPLICATAS A RECEBER	13.492,50
CHEQUES A RECEBER	1.204,88
ESTOQUES	9.530,20
ESTOQUES	9.530,20
PRODUTOS ACABADOS	9.530,20
	-
ATIVO PERMANENTE	117.603,01
IMOBILIZADO	117.603,01
BENS EM OPERAÇÃO	117.603,01
IMOBILIZADO	117.603,01
(-) DEPRECIAÇÃO ACUMULADA	-
DEPREC. S/MÁQUINAS E EQUIPAMENTOS	-
TOTAL DO ATIVO	149.649,52



WASHINGTON VICENTINI
CONTADOR
CRC PR - 052628/O-7
CPF: 673.842.009-97

RECEITA OPERACIONAL BRUTA.....	236.808,62	
RECEITA DE VENDAS DE PRODUTOS.....	236.808,62	
DEDUÇÕES DA RECEITA BRUTA.....	8.791,10	3,71
IMPOSTOS E DEVOLUÇÕES DE VENDAS.....	8.791,10	3,71
(=) RECEITA OPERACIONAL LÍQUIDA.....	228.017,52	96,29
C U S T O S.....	114.875,86	48,51
CUSTO DOS PRODUTOS VENDIDOS.....	114.875,86	48,51
(=) LUCRO BRUTO.....	113.141,66	47,78
(-) DESPESAS OPERACIONAIS.....	000417 (43.286,90)	(18,28)
DESPESAS COM VENDAS.....	(18.396,61)	(7,77)
DESPESAS COM VENDAS.....	(18.396,61)	(7,77)
DESPESAS ADMINISTRATIVAS.....	(17.272,00)	(7,29)
DESPESAS ADMINISTRATIVAS.....	(17.272,00)	(7,29)
DESPESAS FINANCEIRAS.....	(7.620,29)	(3,22)
DESPESAS FINANCEIRAS.....	(7.620,29)	(3,22)
(=) LUCRO OPERACIONAL LÍQUIDO.....	69.852,76	29,50
(=) LUCRO DO EXERCÍCIO ANTES DA PROVISÃO P/CSLL.....	69.852,76	29,50
(-) PROVISÃO P/CSLL.....		-
(=) LUCRO DO EXERCÍCIO ANTES DA PROVISÃO P/IRPJ.....	69.852,76	29,50
(-) PROVISÃO P/IRPJ.....		-
(=) LUCRO LÍQUIDO DO EXERCÍCIO.....	69.852,76	29,50

RECONHECEMOS A EXATIDÃO DA PRESENTE DEMONSTRAÇÃO DO RESULTADO DO EXERCÍCIO
ENCERRADO EM 31 DE DEZEMBRO DE 2015

SALVI LOPES & CIA LTDA.
Representante Legal

WASHINGTON VICENTINI
CRC-PR052628/O-7 CPF 873.842.009-97

WASHINGTON VICENTINI
CONTADOR
CRC PR - 052628/O-7
CPF: 673.842.009-97

42

**** TERMO DE ABERTURA DO LIVRO DIARIO **** Pág.:01

Contem o presente livro 76 folhas eletronicamente numeradas e servira de LIVRO DIARIO No. 11 da firma SALVI LOPES & CIA LTDA com

sede na cidade de ARAPONGAS

RUA GATURAMO, 100

no JUCEPAR

41202531825

18 DE ABRIL DE 1991

C.N.P.J.

Estadual numero 601.23129-87

registrada sob numero

por despacho em sessao realizada em

, inscrita no

sob o numero 82.478.140/0001-34, Inscricao

ARAPONGAS, 01 de janeiro de 2015

Vinicius Lopes Salvi

VINICIUS LOPES SALVI

Washington Vicentini

WASHINGTON VICENTINI

CO/CRC : PR 052628/0

JUNTA COMERCIAL DO PARANÁ



JUNTA COMERCIAL DO PARANÁ
AGENCIA REGIONAL DE ARAPONGAS
Termo de Autenticação 16/081645-9
O presente instrumento, por mim examinado e conferido, acha-se em conformidade com a legislação em vigor em seus termos de abertura e encerramento.
ARAPONGAS
09 SET 2016
SUELI LINARES
RESPONSÁVEL P/ AUTENTICAÇÃO

000418

DECLARAÇÃO ISENÇÃO ANVISA

A empresa SALVI LOPES E CIA LTDA ME, inscrita no CNPJ sob o nº 82478140/0001-34 CNPJ/MF, com sede na Av. Gaturamo, 100 – Jardim Primavera – Arapongas - Paraná, por seu representante legal Sr Vinicius Lopes Salvi, portador da carteira de identidade nº 108654511 e do CPF nº 078204279-14 que ao final assina, declara, sob as penas da Lei, para todos os fins de direito, que a empresa está enquadrada como comércio varejista. Embasamos esta afirmação conforme nas informações divulgadas no portal da ANVISA; descritas abaixo:

ANVISA

AGÊNCIA NACIONAL DE VIGILÂNCIA SANITÁRIA

Você está em

Registros e Autorizações | Legislação | Contato | Serviços de Anvisa | Bases de Dados | Área de Trabalho

VOCE ESTÁ EM: PÁGINA INICIAL ATUALIZAÇÃO REGISTROS E AUTORIZAÇÕES AUTORIZAÇÃO DE FUNCIONAMENTO DE EMPRESAS VIGILÂNCIA DE GARANTIA

Consulte a situação de documentos
Pagamento eletrônico
Alertas
Consultas personalizadas
ENQPC

REGISTROS E AUTORIZAÇÕES

Agrotóxicos
Alimentos
Cosméticos
Embarcações
Fármacos e Drogas
Insumos farmacêuticos
Medicamentos
Portos, Aeroportos e Fronteiras
Produtos para a saúde
Saneantes
Tabaco

ATUALIZAÇÃO

Regularização de Empresas - Autorização de Funcionamento

Informações Gerais

1. O que é Autorização de Funcionamento de Empresa?
2. Qual a norma publicada pela Anvisa que estabelece os critérios relativos à Autorização de Funcionamento de Empresas?
3. Quem precisa de Autorização de Funcionamento?
4. Quem NÃO precisa de Autorização de Funcionamento?

I - Comércio varejista de produtos para saúde de uso feio;
II - Filial que exerce exclusivamente atividades administrativas, sem armazenamento, desde que a matriz possua AFE
III - Comércio varejista de cosméticos, produtos de higiene pessoal, perfumes e saneantes
IV - Empresas que exercem exclusivamente atividades de fabricação, distribuição, armazenamento, embalagem, exportação, fracionamento, transporte ou importação de matérias-primas, componentes e insumos não sujeitos a controle especial, destinadas à fabricação de produtos para saúde, cosméticos, produtos de higiene pessoal, perfumes e saneantes
V - Empresas que realizam exclusivamente a instalação, manutenção e assistência técnica de equipamentos para saúde
VI - Empresas que realizam exclusivamente a instalação, manutenção e assistência técnica de equipamentos para saúde, estão dispensadas de ter AFE. Nesse caso, elas precisam da licença sanitária, emitida pelo órgão de vigilância sanitária local.

- A Anvisa não concede AFE para a execução de atividades relacionadas aos produtos fumigantes, derivados ou não do tabaco.
- A Anvisa não emite AFE para empresas na área de alimentos. Todo estabelecimento na área de alimentos deve ser previamente licenciado pela autoridade sanitária competente estadual, distrital ou municipal, mediante a expedição de licença ou alvará. Para isso, o interessado deve dirigir-se ao órgão de vigilância sanitária de sua localidade a fim de obter informações sobre os documentos necessários e a legislação sanitária que regulamenta os produtos e a atividade pretendida.

Fonte: <http://portal.anvisa.gov.br/registros-e-autorizacoes/empresas/autorizacao-de-funcionamento/informacoes-gerais>

Nos colocamos a disposição para qualquer esclarecimento que se faça necessário.

Por ser expressão da verdade, firmamos a presente.

Arapongas, 30 de janeiro de 2017.

[82.478.140/0001-34]

SALVI LOPES & CIA LTDA - ME

Av. Gaturamo, nº 100

CEP 86702-001

[ARAPONGAS - PR]

Vinicius Lopes Salvi

Vinicius Lopes Salvi

RG:10865451-1

CPF: 078204279-14

REPÚBLICA FEDERATIVA DO BRASIL

Juízo de Direito da Comarca de Arapongas - Paraná

CERTIDÃO



José Maurício Barroso de Pinho Tavares,
Contador, Partidor, Distribuidor,
Depositário Público e Avaliador Judicial da
Comarca de Arapongas, Estado do Paraná,
em pleno exercício, na forma da lei, etc...

000420

CERTIFICA atendendo pedido verbal de pessoa interessada que, revendo em seu Cartório, os livros de registros de distribuições dos feitos que têm o seu curso perante o MM. Juízo de Direito desta Comarca de Arapongas, Estado do Paraná, neles (livros), verificou **NÃO CONSTAR** tenha sido registrada qualquer distribuição de ação de natureza *cível, família, comercial, criminal, ações ou execuções fiscais da União, Estado ou Município ou qualquer protesto contra alienação de bens*, contra a pessoa jurídica: **SALVI, LOPES E CIA LTDA – ME**, inscrita no CNPJ sob nº 82.478.140/0001-34. *****

***** **CERTIFICA MAIS QUE**, também **VERIFICOU NÃO CONSTAR** nenhum *Pedido de Falência, Concordata Preventiva ou Recuperação de Empresa* (judicial/extrajudicial) distribuídos contra a pessoa jurídica supra citada. **BUSCA REFERENTE AOS ÚLTIMOS VINTE ANOS**. *****

***** **PARA FINS CIVIS** *****

*Com a ressalva de quaisquer procedimentos, eventualmente, já registrados junto ao sistema do PROJUDI, contudo, ainda não formalmente registrados, até a presente data, junto a este setor de Distribuição.

O referido é verdade e dou fé.
Arapongas, 21 de Fevereiro de 2017.
Rosilene Batista de Godoy
FUNCIONÁRIA JURAMENTADA

10

CARTÓRIO AZEVEDO BASTOS 1º OFÍCIO DE REGISTRO CIVIL DAS PESSOAS NATURAIS E TABELionato DE NOTAS - Código CNJ 05.870-0
Rua Francisco de Paula Pessoa, 115 - Bairro de São José - CEP: 83200-000 - Fone: (41) 3333-1111 - Fax: (41) 3333-1111

Autenticação Digital
De acordo com os artigos 1º, 3º e 7º inc. V/8º, 41 e 52 da Lei Federal 8.933/1994 e Art. 6º Inc. XII da Lei Estadual 8.721/2008 autentico a presente imagem digitalizada, reprodução fiel do documento apresentado e conferido neste ato. O referido é verdade. Dou fé

Cód. Autenticação: 44840803170859250555-1; Data: 08/03/2017 09:00:24

Selo Digital de Fiscalização Tipo Normal C: AEU23264-4CRB;
Valor Total do Ato: R\$ 4,12

Confira os dados do ato em: <https://sedeoficial.tpb.juc.br>

Bel. Valber de Miranda Cavalcante
Tribunal

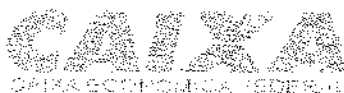

Certificado de Regularidade do FGTS - CRF

Inscrição: 82478140/0001-34
Razão Social: SALVI, LOPES & CIA LTDA
Nome Fantasia: ORTOPEDIA LONDRES
Endereço: AV. GATURAMO 100 / CENTRO / ARAPONGAS / PR / 86702-000

A Caixa Econômica Federal, no uso da atribuição que lhe confere o Art. 7, da Lei 8.036, de 11 de maio de 1990, certifica que, nesta data, a empresa acima identificada encontra-se em situação regular perante o Fundo de Garantia do Tempo de Serviço - FGTS.

O presente Certificado não servirá de prova contra cobrança de quaisquer débitos referentes a contribuições e/ou encargos devidos, decorrentes das obrigações com o FGTS.

Validade: 19/03/2017 a 17/04/2017

Certificação Número: 2017031902570950351114

Informação obtida em 24/03/2017, às 14:01:32.

A utilização deste Certificado para os fins previstos em Lei está condicionada à verificação de autenticidade no site da Caixa:
www.caixa.gov.br

000421

PROLIFE Cirúrgica

ECO FARMAS COMÉRCIO DE
MEDICAMENTOS LTDA.

EMPRESA PROPONENTE: ECO FARMAS COMERCIO DE MEDICAMENTOS LTDA

C.N.P.J./MF: 85.477.586/0001-32 INSC. ESTADUAL:422.104.16-02

ENDEREÇO: RUA SANTA CATARINA,850 -CENTRO FONE:(45)3224-8308

CIDADE: CASCAVEL - ESTADO:PARANÁ E-mail: vendasprolife@hotmail.com

REPRESENTANTE LEGAL: EUCLIDES LUIZ TOMAZELLI

Banco: Brasil AGENCIA Nº : 4693-0

C/C N:39418-1

85.477.586 / 0001 - 32

ECO-FARMAS - COMÉRCIO
DE MEDICAMENTOS LTDA.

Rua Santa Catarina, 850
Centro - CEP 83501-040
CASCAVEL - PARANÁ

PREFEITURA MUNICIPAL DE CRUZ MACHADO - PARANÁ

PREGÃO ELETRÔNICO nº.40/2017

PROCESSO nº. 74/2017

RECEBIMENTO DAS PROPOSTAS: das 16:00 do dia 13/03/2017 às 08:30 horas do dia 24/03/2017. 000422

ABERTURA E JULGAMENTO DAS PROPOSTAS: das 08:01 às 08:59 horas do dia 24/03/2017.

INÍCIO DA SESSÃO DE DISPUTA DE PREÇOS: às 09:00 horas do dia 24/03/2017.

REFERÊNCIA DE TEMPO: horário de Brasília (DF).

FORMA DE JULGAMENTO: MENOR PREÇO UNITÁRIO.

No endereço <https://www.bll.org.br>

OBJETO: É objeto desta licitação a seleção de sociedade empresária especializada para o Registro de Preço objetivando a aquisição de materiais odontológicos e equipamentos, destinados ao uso do Centro Odontológico e Hospital desta municipalidade, pelo período de 12 (doze) meses.

PROPOSTA DE PREÇOS AJUSTADA

Item	MATERIAL	Descrição do Material	Un.Med.	Qtde do Item	Marca	Preço Unit. Máximo	Preço Total
59	45-04-0017	MATERIAL RESTAURADDR INTERMEDIÁRIO LIQ. FR 15ML	FR	2	BIOINAMICA	33,00	66,00
88	14-01-1566	Detergente enzimatico - com 5 enzimas, todos os registros na ANVISA, FATMA e órgãos ambientais; numa diluição 2 ml por litro de água. 1 LITRO	LT	60	KELDRIN 4 ENZIMAS	19,50	1.170,00
140	8-09-0132	SELADORA PARA PAPEL GRAU CIRURGICO MANUAL COM TEMPERATURA REGULAVEL SELAGEM DE 2,5MM AREA DE SELAGEM ATÉ 300MM VOLTAGEM 110/220W COM CONTROLE DE TIMER 0,10 SEGUNDOS	UN	1	ECEL SELAMAX	412,00	412,00
144	5-12-0048	MULETA CANADENSE, SUA ESTRUTURA É EM ALUMINIO, POSSUEM BRAÇADEIRA, APOIO PARA O BRAÇO E UM PAR DE PONTEIRA ANTIDERRAPANTE NA EXTREMIDADE INFERIOR, REGULÁVEL.	UN	10	MERCUR	78,99	789,90
146	8-17-0333	NEBULIZADOR/NEBULIZADOR (PORTÁTIL) COMPLETO (COM MASCARAS ADULTO E INFANTIL, MINIMO UM ANO DE GARANTIA, CERTIFICADO ANVISA. 110/220V	UN	5	DARU	114,00	570,00
147	45-01-1135	FLUXDMETRO AR COMPRIMIDD	UN	10	PROTEC	55,99	559,90
TDAL:							3.567,80

Valor total da proposta R\$ 3.567,80 (Tres mil quinhentos e sessenta e sete reais e oitenta centavos).

Prazo de validade da proposta: 60 (sessenta) dias contados da sua abertura.

Os materiais / equipamentos deverão ser entregues no prazo máximo de 05 (cinco) dias, a partir da requisição. As entregas se darão de forma parcelada (sem ônus de entrega), pelo período de 12 (doze) meses, a partir da data de assinatura da Ata de Registro de Preços

Os materiais, objeto desta licitação, deverão ser entregues (sem ônus de entrega), parceladamente, de acordo com as solicitações da Secretaria de Saúde, no Almoxarifado da Secretaria Municipal de Saúde, sito à Av. Presidente Getúlio Vargas, nº 246 – Centro, Cruz Machado – PR CEP: 84.620-000, das 08:30 às 11:30 horas e das 13:30 às 16:00 horas, durante o período de vigência da Ata de Registro de Preços.

O pagamento será efetuado através de ordem bancária e depósito em conta corrente indicada pelo Contratado, à vista da fatura/nota fiscal por ele apresentada, no prazo máximo de 30 (trinta) dias após o recebimento definitivo do objeto, com a apresentação da Nota Fiscal somente Eletrônica devidamente atestada pela secretaria;

000423

Cascavel, 27 de março de 2017.

Kamylla Tomazelli

Razão Social: Eco Farmas Comércio de Medicamentos Ltda

Nome do Responsável: Kamylla Gentila Tomazelli

Cargo: Sócia/Proprietária

CPF: 043.680.279-14 - RG: 8.009.609-7-SSP/PR

85.477.586 / 0001 - 32

ECO-FARMAS - COMÉRCIO
DE MEDICAMENTOS LTDA.

Rua Santa Catarina, 850
Centro - CEP 85801-040
CASCAVEL - PARANÁ

medpoa
produtos hospitalares

000424

Medpoa Comercio de Material Hospitalar Ltda
Rua Jose Pedro Boessio nº 130, anexo 03 - Bairro Humaitá
Porto Alegre - RS - 90250-050 - Fone: (51)3907-1001

DOCUMENTAÇÃO DE HABILITAÇÃO E
PROPOSTA



Razão Social	MEDPOA COMERCIO DE MATERIAL HOSPITALAR LTDA.		
CNPJ	10.807.173/0001-70		
Endereço	JOSE PEORO BOESSIO, 130, DEPOSITO 3, HUMAITÁ, PORTO ALEGRE, RS		
Representante	Rogério Marobin		
Estado Civil	Solteiro		
CEP	90250-050		
Site	www.medpoa.com.br		
	RG/ CPF	2085967764/ 016.502.440-29	
	Nacionalidade	Brasileiro	
	Fone/ Fax	(51) 3907-1001	
	Email	contato@medpoa.com.br	

Cliente	PREFEITURA MUNICIPAL DE CRUZ MACHADO
Pregão Eletrônico	22/2017

Item	Quant. Estimada Anual	Embalagem de Venda	Descrição	Validade Produto	UND.	RMS	Marca	Valor Unitário	Valor Total
19	2.000	Cx com 12 unidades	ALCOOL ETÍLICO HIDRATADD 70%.	36 meses	Litro	3245500040019	Itajá/ Jalles Machado	R\$ 4,20	R\$ 8.400,00
								TOTAL	R\$ 8.400,00

DECLARAMOS que estão incluídas no valor contrato todas as despesas com mão-de-obra e, todos os tributos e encargos fiscais, sociais, trabalhistas, previdenciários e comerciais do serviço a ser prestado, conforme Edital de Pregão Eletrônico Nº 022/2017

Validade da Proposta	60 dias	Banco	Banco do Brasil
Prazo de Pagamento	30 dias	Agência	2813-4
Prazo de Entrega	07 dias	Conta Corrente	116560-7

Rogério Marobin
Rogério Marobin

MEDPOA COMERCIO DE MATERIAL HOSPITALAR LTDA.
Porto Alegre, 20 de Março de 2017.

000425

JP

**MEDPOA COMÉRCIO DE MATERIAL HOSPITALAR LTDA-
ME**

**CNPJ/MFNº10.807.173/0001-70
NIRE (JUCERGS) 43206364208**

000426

**ALTERAÇÃO CONTRATUAL E
CONSOLIDAÇÃO DOS ATOS SOCIETÁRIOS**

ROGÉRIO MAROBIN, cic 016.502.440-29, cédula de identidade nº2085967764, expedida pela Secretaria da Segurança Pública do Rio Grande do Sul, brasileiro, solteiro, maior, comerciante, residente e domiciliado nesta cidade de Porto Alegre RS, na rua Dr. Ernesto Ludwig nº490, casa 01, bairro Chácara das Pedras, cep. 91330-420.

THIAGO ESPIRITO SANTO RUIZ, cic 016.120.970-06, cédula de identidade nº4073147251 expedida pela Secretaria da Segurança Pública do Rio Grande do Sul, brasileiro, solteiro, maior, comerciante, residente e domiciliado nesta cidade de Porto Alegre RS na rua Anita Garibaldi nº1960, apto.302, cep. 90480.200, bairro Mont'serrat.

FABIAN CALDART SCHAMANN, cic 003.538.510-35, brasileiro, solteiro, maior, farmacêutico, portador da cédula de identidade nº6060350862, expedida pela Secretaria da Segurança Pública do Rio Grande do Sul, residente e domiciliado nesta cidade de Porto Alegre RS na rua Coronel André Belo nº489, apto.402, bairro Menino Deus, cep. 90110-020.

Na condição de sócios que representam a totalidade do capital social da sociedade empresária que gira sob a denominação social de MEDPOA COMÉRCIO DE MATERIAL HOSPITALAR LTDA – ME, com sede e foro jurídico em Porto Alegre RS na rua José Pedro Boessio nº130, depósito 03, bairro Humaitá, cep.

SAMPAIO

CONTABILIDADE LTDA.

ccrs: 595

90250-050, nesta cidade de Porto Alegre RS, inscrita no CNPJ/MF sob nº10.807.173/0001-70, com seus atos societários devidamente arquivados perante a MM Junta Comercial do Rio Grande do Sul sob NIRE 43206364208 sendo a última arquivada sob nº3861385, em 04/10/2013, deliberam de comum e pleno acordo **alterar e consolidar** os atos societários mediante as cláusulas adiante estipuladas.

000427

Cláusula – Nesta data e por este instrumento é feita a abertura de uma filial na rua Dr. Ernesto Ludwig nº490, casa 01, bairro Chácara das Pedras, cep. 91330-420 na cidade de Porto Alegre RS, para explorar o ramo Transporte rodoviário de cargas em geral, intermunicipal e interestadual.

MEDPOA COMÉRCIO DE MATERIAL HOSPITALAR LTDA-ME

CNPJ/MFNº10.807.173/0001-70
NIRE (JUCERGS) 43206364208

CONSOLIDAÇÃO DO CONTRATO SOCIAL

ROGÉRIO MAROBIN, cic 016.502.440-29, cédula de identidade nº2085967764, expedida pela Secretaria da Segurança Pública do Rio Grande do Sul, brasileiro, solteiro, maior, comerciante, residente e domiciliado nesta cidade de Porto Alegre RS, na rua Dr. Ernesto Ludwig nº490, casa 01, bairro Chácara das Pedras, cep. 91330-420.

THIAGO ESPIRITO SANTO RUIZ, cic 016.120.970-06, cédula de identidade nº4073147251 expedida pela Secretaria da Segurança Pública do Rio Grande do Sul, brasileiro, solteiro, maior, comerciante, residente e domiciliado nesta cidade de Porto Alegre RS na rua Anita Garibaldi nº1960, apto.302, cep. 90480.200, bairro Montserrat.

Página 2 de 7

Av. Pres. F Roosevelt, 1404 / Loja - Porto Alegre - RS CEP 90230-002 Fone: 3029-1356
Fone/fax: 3222-8250 E-mail. sampaioida@cpovo.net

[Handwritten signatures and initials]

SAMPAIO

CONTABILIDADE LTDA

ccrns: 595

FABIAN CALDART SCHAMANN, cic 003.538.510-35, brasileiro, solteiro, maior, farmacêutico, portador da cédula de identidade nº6060350862, expedida pela Secretaria da Segurança Pública do Rio Grande do Sul, residente e domiciliado nesta cidade de Porto Alegre RS na rua Coronel André Belo nº489, apto.402, bairro Menino Deus, cep. 90110-020. 000428

Na condição de sócios que representam a totalidade do capital social da sociedade empresária que gira sob a denominação social de MEDPOA COMÉRCIO DE MATERIAL HOSPITALAR LTDA – ME, com sede e foro jurídico em Porto Alegre RS na rua José Pedro Boessio nº130, depósito 03, bairro Humaitá, cep. 90250-050, nesta cidade de Porto Alegre RS, inscrita no CNPJ/MF sob nº10.807.173/0001-70, com seus atos societários devidamente arquivados perante a MM Junta Comercial do Rio Grande do Sul sob NIRE 43206364208 sendo a última arquivada sob nº3920137, em 11/03/2014, deliberam de comum e pleno acordo **consolidar** os atos societários mediante as cláusulas adiante estipuladas.

Cláusula 1ª – A sociedade gira sob o nome empresarial de **Medpoa Comércio de Material Hospitalar Ltda-Me**

Cláusula 2ª – A sede matriz da sociedade é na rua José Pedro Boéssio nº130, depósito 03, bairro Humaitá, cep. 90250-050, nesta cidade de Porto Alegre RS e filial na rua Dr. Ernesto Ludwig nº490, casa 01, bairro Chácara das Pedras, cep. 91330-420 na cidade de Porto Alegre RS, com o ramo Transporte rodoviário de cargas em geral, intermunicipal e interestadual. 10

Cláusula 3ª – O objetivo da sociedade é Comércio atacadista de medicamentos e drogas de uso humano, instrumentos e materiais para usos médicos, cirúrgicos, hospitalares e de laboratório. Comércio atacadista de produtos de higiene, limpeza e conservação, cosméticos e produtos de

Página 3 de 7

Av. Pres. F Roosevelt, 1404 / Loja - Porto Alegre - RS CEP 90230-002 Fone: 3029-1356
Fone/fax: 3222-6250 E-mail: sampaioida@cpovo.net

SAMPAIO

Contabilidade Ltda

ccrfs: 595

perfumaria. Transporte rodoviário de cargas em geral, intermunicipal e interestadual.

Cláusula 4ª – O capital social já totalmente integralizado em moeda corrente no valor de R\$100.000,00 (cem mil reais) está dividido em 100.000 (cento mil)cotas no valor nominal de R\$1,00 (um real), cada uma, subscrito e integralizado pelos sócios da seguinte maneira.

000429

Rogério Marobin	R\$40.000,00	40.000 cotas	40,00%
Thiago Espirito Santo Ruiz	R\$40.000,00	40.000 cotas	40,00%
Fabian Caldart Schamann	R\$20.000,00	20.000 cotas	20,00%
Total	R\$100.000,00		

Cláusula 5ª – A responsabilidade de cada um dos sócios é restrita ao valor de suas cotas de capital, mas todos respondem solidariamente pela integração do capital social.

Cláusula 6ª – Os sócios declaram sob as penas da lei que não estão impedidos de exercer o comércio e a administração da sociedade, por lei especial, ou em virtude de condenação criminal, ou por se encontrarem sob os efeitos dela, que vede, ainda que temporariamente, o acesso a cargos públicos, ou por crime falimentar, de prevaricação, peita ou suborno, concussão, peculato ou contra a economia popular, contra o sistema financeiro nacional, contra as normas de defesa da concorrência, contra as relações de consumo, fé pública ou a propriedade.

Cláusula 7ª – Ao término de cada exercício social, em 31 de dezembro, os administradores prestarão contas justificadas de sua administração, procedendo a elaboração do inventário, do balanço patrimonial e do balanço de resultado econômico, cabendo aos sócios na proporção de suas cotas, os lucros ou perdas apurados. Poderão, entretanto estabelecer através de "acordo de quotistas" participação diversa por espécie de ações ou outro critério técnico, desde que não implique em prejuízo ao outro sócio.

Página 4 de 7

Av. Pres. F Roosevelt, 1404 / Loja - Porto Alegre - RS CEP 90230-002 Fone: 3029-1356
Fone/fax: 3222-6250 E-mail: sampaiolda@cpovo.net

[Handwritten signatures and initials]

SAMPAIO

CONTABILIDADE LTDA

ccrs: 595

Cláusula 8ª – Nos 60 (sessenta) dias, seguintes após o término do exercício social, os sócios se reunirão em assembleia geral para apreciar e deliberar sobre gestão encerrada do exercício anterior.

000430

Cláusula 9ª – As cotas não poderão ser cedidas ou transferidas a terceiros sem o consentimento do outro sócio, ao qual fica assegurado em igualdade de condições e preço o direito de preferência para a sua aquisição se postas a venda, formalizando, se realizada a cessão delas, a alteração contratual pertinente. O direito de preferência deverá ser manifestado, por escrito dentro de 30 (trinta) dias, a contar da data do recebimento da carta de oferecimento.

Cláusula 10 – A administração da sociedade e o uso da firma caberá aos sócios Rogério Marobin, Thiago Espirito Santo Ruiz, e Fabian Caldart Schamann, os quais terão todos os poderes e atribuições de representar a sociedade, em conjunto ou separadamente, sendo autorizado o uso do nome empresarial, vedado no entanto em atividades estranhas ao interesse social, ou assumir obrigações seja a favor de qualquer dos cotistas ou de terceiros, bem como onerar ou alienar bens móveis da sociedade, sem a autorização dos outros sócios.

Cláusula 11 – Os sócios no exercício de cargos da sociedade terão o direito de uma retirada mensal, a título de pró-labore, cujo valor, bem como a forma de atualização será estabelecida pelos cotistas no início de cada exercício social.

§ - A critério dos sócios e no atendimento de interesses da própria sociedade, o total ou parte dos lucros poderão ser destinados à formação de Reservas de Lucros, no critério estabelecido pela lei nº6.404/76, ou então, permanecer em Lucros Acumulados para futura destinação.

Página 5 de 7

Av. Pres. F Roosevelt, 1404 / Loja - Porto Alegre - RS CEP 90230-002 Fone: 3029-1356
Fone/fax: 3222-6250 E-mail: sampaiolda@cpovo.net

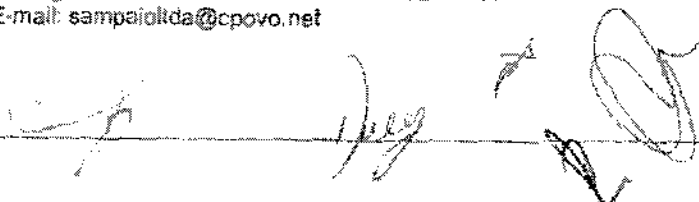

SAMPAIO

CONTABILIDADE LTDA.

crcls: 595

Cláusula 12 – Falecendo ou interditado qualquer dos sócios, a sociedade continuará suas atividades com os herdeiros, sucessores e o incapaz. Não sendo possível ou inexistindo o interesse deste ou do sócio remanescente o valor de seus haveres será apurado e liquidado com base na situação patrimonial da sociedade, a data da resolução, verificada em balanço especialmente levantado e pago em 12 (doze) prestações mensais, iguais e sucessivas, vencendo-se a primeira parcela 60 (sessenta) dias, após a data do balanço especial.

000431

Cláusula 13 – No caso de um dos sócios desejar retirar-se da sociedade deverá notificar o outro sócio por escrito com uma antecedência mínima de 60 (sessenta) dias, e seus haveres lhes serão reembolsados nas mesmas condições previstas na cláusula 12 deste instrumento

Cláusula 14 – Fica eleito o Foro da Comarca de Porto Alegre RS para qualquer ação fundada neste contrato, renunciando-se a qualquer outro foro por mais especial que seja.

Cláusula 15 – A sociedade é constituída pelo tipo jurídico de sociedade limitada.

Cláusula 16 – O prazo de duração da sociedade é por tempo indeterminado e seu início deu-se em 20 de março de 2009.

Cláusula 17 – Em caso de extinção da sociedade após pagas todas as suas obrigações e se houver saldo patrimonial, este será distribuído entre os sócios na proporção de suas quotas de capital.

Cláusula 18 – Todas as alterações sociais referentes às reformas do Contrato Social e deliberações da sociedade serão tomadas de comum acordo entre os sócios, nos termos ao art. 1076, inciso I do Código Civil Brasileiro.

Cláusula 19 - A sociedade adota o nome fantasia de MEDPOA.

Página 6 de 7

Av. Pres. F Roosevelt, 1404 / Loja - Porto Alegre - RS CEP 90230-002 Fone: 3029-1356
Fone/fax: 3222-6250 E-mail: sampaioida@cpovo.net

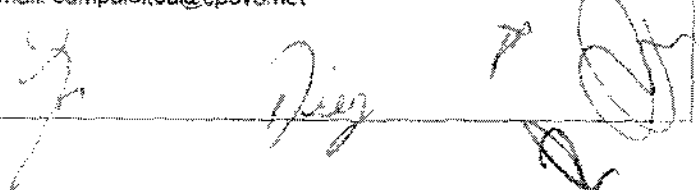

SAMPAIO

Contabilidade Ltda

ccrs: 595

Cláusula 20 – As demais cláusulas e disposições do contrato social que não foram alteradas por este instrumento permanece em plena vigência, sendo neste ato ratificada pelos sócios.

000432

E por se acharem em perfeito acordo em tudo quanto neste instrumento de alteração contratual foi lavrado, assinam o presente em 03 vias de igual teor perante as testemunhas signatárias, comprometendo-se a bem e fielmente cumpri-lo e fazê-lo cumprir por seus herdeiros e sucessores.

Porto Alegre, 08 de julho de 2014

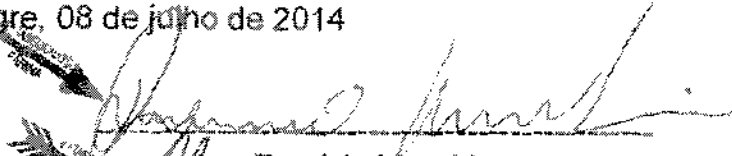

Rogéria Marobin



Thiago Espirito Santo Ruiz



Fabian Caldart Schamann

TESTEMUNHAS

João Celso Prates Marques
SSPRS 1002983061-CIC217748620-34

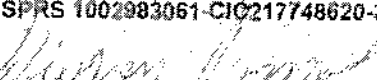
Deyson Lampert de Jesus
SSPRS 4095849155-CIC 018.818.810-08

SEMPRE

CERTIFICADO DE REGISTRO EM 16/09/2014 SOB Nº 43901750570
Protocolo: 14/203244-1 DE 17/07/2014
Empresa: 43 2 0635420 8

JOSE TADEU JACOBY
SECRETARIO GERAL

SEMPRE

4º LABELIÇÃO DE NOTAS DE PORTO ALEGRE
TABELA 3 RUBENS REMOYANIN
Resumo e AUTENTICIDADE das firmas de ROGERIO MAROBIN, THIAGO ESPIRITO SANTO RUIZ e FABIAN CALDART SCHAMANN, indicadas com as séries de uso deste labeliçao, de que são EM VERDADE EM TESTEMUNHO
Porto Alegre, 08 de julho de 2014
Thais Cristina Ceban da Silva / Escrivente registrada 12.28-40193450-3442-68
End: Rua 15 30 + Sampaio, RS 91000-000, Fone: 31.400032, 552838.88265
Visto e carimbo de validação de registros

Presidência da República
Secretaria da Micro e Pequena Empresa
Secretaria de Racionalização e Simplificação
Departamento de Registro Empresarial e Integração
JUNTA COMERCIAL DO ESTADO DO RIO GRANDE DO SUL

000433

DECLARAÇÃO DE DESENQUADRAMENTO DE ME

Ilmo. Sr. Presidente da Junta Comercial do Estado do Rio Grande do Sul

A Sociedade **MEDPOA COMÉRCIO DE MATERIAL HOSPITALAR LTDA - ME**, com ato constitutivo registrado na Junta Comercial em 02/04/2009, NIRE: 43.2.0636420-8, CNPJ: 10.807.173/0001-70, estabelecida na Rua José Pedro Boéssio, 130, depósito 03, Humaitá, Porto Alegre, RS, CEP: 90.250-050, requer a Vossa Senhoria o arquivamento do presente instrumento e declara, sob as penas da Lei, que se desenquadra da condição de MICROEMPRESA, nos termos da Lei Complementar nº 123, de 14/12/2006.

Código do ato: 317 Descrição do Ato: DESENQUADRAMENTO DE MICROEMPRESA

Porto Alegre - RS, 15 de Janeiro de 2016

Rogério Marobin - *Thiago Espírito Santo Ruiz*

Sócio: Rogério Marobin - cic 016.502.440-29

Sócio: Thiago Espírito Santo Ruiz - cic 016.120.970-06

Fabian C. Schamann

Sócio: Fabian Caldart Schamann - cic 003.538.510-35

Para uso exclusivo da Junta Comercial:

DEFERIDO EM	JUNTA COMERCIAL DO ESTADO DO RIO GRANDE DO SUL
	CERTIFICO O REGISTRO EM: 20/01/2016 SOB Nº: 4225677
	Protocolo: 16/025358-8, DE 14/01/2016
	Empresa: 43 2 0636420 8 MEDPOA COMERCIO DE MATERIAL HOSPITALAR LTDA - ME
	<i>Jose Tadeu Jacoby</i> JOSÉ TADEU JACOBY SECRETÁRIO-GERAL

Comprovante de Inscrição e de Situação Cadastral**Contribuinte,**

Confira os dados de Identificação da Pessoa Jurídica e, se houver qualquer divergência, providencie junto à RFB a sua atualização cadastral.

 REPÚBLICA FEDERATIVA DO BRASIL CADASTRO NACIONAL DA PESSOA JURÍDICA		
NÚMERO DE INSCRIÇÃO 10.807.173/0001-70 MATRIZ	COMPROVANTE DE INSCRIÇÃO E DE SITUAÇÃO CADASTRAL	DATA DE ABERTURA 02/04/2009
NOME EMPRESARIAL MEDPOA COMERCIO DE MATERIAL HOSPITALAR LTDA		
TÍTULO DO ESTABELECIMENTO (NOME DE FANTASIA) MEDPOA		
CÓDIGO E DESCRIÇÃO DA ATIVIDADE ECONÔMICA PRINCIPAL 46.44-3-01 - Comércio atacadista de medicamentos e drogas de uso humano		
CÓDIGO E DESCRIÇÃO DAS ATIVIDADES ECONÔMICAS SECUNDÁRIAS 46.45-1-01 - Comércio atacadista de instrumentos e materiais para uso médico, cirúrgico, hospitalar e de laboratórios 46.46-0-01 - Comércio atacadista de cosméticos e produtos de perfumaria 46.49-4-08 - Comércio atacadista de produtos de higiene, limpeza e conservação domiciliar 49.30-2-02 - Transporte rodoviário de carga, exceto produtos perigosos e mudanças, intermunicipal, interestadual e internacional		
CÓDIGO E DESCRIÇÃO DA NATUREZA JURÍDICA 206-2 - Sociedade Empresária Limitada		
LOGRADOURO R JOSE PEDRO BOESSIO	NÚMERO 130	COMPLEMENTO ANEXO 03
CEP 90.250-050	BAIRRO/DISTRITO HUMAITA	MUNICÍPIO PORTO ALEGRE
		UF RS
ENDEREÇO ELETRÔNICO		TELEFONE (51) 3222-6250 / (32) 2262-50
ENTE FEDERATIVO RESPONSÁVEL (EFR) *****		
SITUAÇÃO CADASTRAL ATIVA		DATA DA SITUAÇÃO CADASTRAL 02/04/2009
MOTIVO DE SITUAÇÃO CADASTRAL		
SITUAÇÃO ESPECIAL *****		DATA DA SITUAÇÃO ESPECIAL *****

000434

Aprovado pela Instrução Normativa RFB nº 1.634, de 06 de maio de 2016.

Emitido no dia 20/03/2017 às 09:34:38 (data e hora de Brasília).

Página: 1/1



MINISTÉRIO DA FAZENDA
Secretaria da Receita Federal do Brasil
Procuradoria-Geral da Fazenda Nacional

CERTIDÃO NEGATIVA DE DÉBITOS RELATIVOS AOS TRIBUTOS FEDERAIS E À DÍVIDA ATIVA DA UNIÃO

Nome: MEDPOA COMERCIO DE MATERIAL HOSPITALAR LTDA
CNPJ: 10.807.173/0001-70

000435

Ressalvado o direito de a Fazenda Nacional cobrar e inscrever quaisquer dívidas de responsabilidade do sujeito passivo acima identificado que vierem a ser apuradas, é certificado que não constam pendências em seu nome, relativas a créditos tributários administrados pela Secretaria da Receita Federal do Brasil (RFB) e a inscrições em Dívida Ativa da União junto à Procuradoria-Geral da Fazenda Nacional (PGFN).

Esta certidão é válida para o estabelecimento matriz e suas filiais e, no caso de ente federativo, para todos os órgãos e fundos públicos da administração direta a ele vinculados. Refere-se à situação do sujeito passivo no âmbito da RFB e da PGFN e abrange inclusive as contribuições sociais previstas nas alíneas 'a' a 'd' do parágrafo único do art. 11 da Lei nº 8.212, de 24 de julho de 1991.

A aceitação desta certidão está condicionada à verificação de sua autenticidade na Internet, nos endereços <<http://www.receita.fazenda.gov.br>> ou <<http://www.pgfn.fazenda.gov.br>>.

Certidão emitida gratuitamente com base na Portaria Conjunta RFB/PGFN nº 1.751, de 02/10/2014.

Emitida às 11:31:37 do dia 24/01/2017 <hora e data de Brasília>.

Válida até 23/07/2017.

Código de controle da certidão: **7C76.501E.6261.2565**

Qualquer rasura ou emenda invalidará este documento.

12



ESTADO DO RIO GRANDE DO SUL
SECRETARIA DA FAZENDA
RECEITA ESTADUAL

Certidão de Situação Fiscal nº 0010534988

Identificação do titular da certidão:

Nome: **MEDPDA CDM DE MAT HDSPL LTDA**
Endereço: **RUA JOSE PEDRO BOESSIO, 130, DEPOSITO 03
HUMAITA, PORTO ALEGRE - RS**
CNPJ: **10.807.173/0001-70**

000436

Certificamos que, aos **07** dias do mês de **MARÇO** do ano de **2017**, revendo os bancos de dados da Secretaria da Fazenda, o titular acima enquadra-se na seguinte situação:

CERTIDAO POSITIVA COM EFEITOS DE NEGATIVA, NOS TERMOS DO ARTIGO 206 DO CTN

Descrição dos Débitos/Pendências:

Possui 1 Débito(s) AUL/DAT:
1 Adm Parcelado

Esta certidão **NÃO É VÁLIDA** para comprovar;

a) a quitação de tributos devidos mensalmente e declarados na Declaração Anual de Simples Nacional (DASN) e no Programa Gerador do Documento de Arrecadação do Simples Nacional (PGDAS-D) pelos contribuintes optantes pelo Simples Nacional;

b) em procedimento judicial e extrajudicial de inventário, de arrolamento, de separação, de divórcio e de dissolução de união estável, a quitação de ITCD, Taxa Judiciária e ITBI, nas hipóteses em que este imposto seja de competência estadual (Lei nº 7.608/81).

No caso de doação, a Certidão de Quitação do ITCD deve acompanhar a Certidão de Situação Fiscal.

Esta certidão constitui-se em meio de prova de existência ou não, em nome do interessado, de débitos ou pendências relacionados na Instrução Normativa nº 45/98, Título IV, Capítulo V, 1.1.

A presente certidão não elide o direito de a Fazenda do Estado do Rio Grande do Sul proceder a posteriores verificações e vir a cobrar, a qualquer tempo, crédito que seja assim apurado.

Esta certidão é válida até 5/5/2017.

Certidão expedida gratuitamente e com base na IN/DRP nº 45/98, Título IV, Capítulo V.

Autenticação: 0019824643

A autenticidade deste documento deverá ser confirmada em <https://www.sefaz.rs.gov.br>.



PREFEITURA DE PORTO ALEGRE
SECRETARIA MUNICIPAL DA FAZENDA

**CERTIDÃO GERAL POSITIVA DE DÉBITOS DE TRIBUTOS MUNICIPAIS,
COM EFEITO DE NEGATIVA**

Esta certidão é válida até: **24/04/2017**

000437

Nome: MEDPOA CDMÉRCIO DE MATERIAL HOSPITALAR LTDA
CNPJ: 10.807.173/0001-70

Ressalvado o direito de a Fazenda Pública Municipal cobrar quaisquer créditos tributários que vierem a ser apurados, é certificado que, para o contribuinte acima especificado, somente constam débitos não vencidos, vencidos com exigibilidade suspensa nos termos do art. 151 da Lei 5.172, de 25 de outubro de 1966 (CTN) ou com garantia por penhora em processos de execução fiscal, lançados até 18 de janeiro de 2017.

Conforme disposto nos arts. 205 e 206 do CTN, este documento tem os mesmos efeitos da certidão negativa.

Certidão emitida em 24/01/2017 às 09:29:07, conforme a Instrução Normativa nº 3 SMF/GS de 27/05/2004.

A autenticidade desta certidão deverá ser verificada no sítio da Secretaria Municipal da Fazenda (<http://www.portoalegre.rs.gov.br/smf>), informando **CNPJ: 10.807.173/0001-70** e o código de autenticidade **AC43B0DF8B2B**

12

IMPRIMIR

VOLTAR



Certificado de Regularidade do FGTS - CRF

Inscrição: 10807173/0001-70
Razão Social: MEDPOA COMERCIO DE MATERIAL HOSPITALAR LTDA ME
Nome Fantasia: MEDPOA
Endereço: R PIRAJU 285 / SANTA MARIA GORETTI / PORTO ALEGRE / RS / 91030-190

000438

A Caixa Econômica Federal, no uso da atribuição que lhe confere o Art. 7, da Lei 8.036, de 11 de maio de 1990, certifica que, nesta data, a empresa acima identificada encontra-se em situação regular perante o Fundo de Garantia do Tempo de Serviço - FGTS.

O presente Certificado não servirá de prova contra cobrança de quaisquer débitos referentes a contribuições e/ou encargos devidos, decorrentes das obrigações com o FGTS.

Validade: 11/03/2017 a 09/04/2017

Certificação Número: 2017031102214065585471

Informação obtida em 16/03/2017, às 09:49:14.

A utilização deste Certificado para os fins previstos em Lei está condicionada à verificação de autenticidade no site da Caixa:
www.caixa.gov.br



PODER JUDICIÁRIO
JUSTIÇA DO TRABALHO

CERTIDÃO NEGATIVA DE DÉBITOS TRABALHISTAS

000439

Nome: MEDPOA COMERCIO DE MATERIAL HOSPITALAR LTDA

(MATRIZ E FILIAIS) CNPJ: 10.807.173/0001-70

Certidão nº: 123556569/2017

Expedição: 24/01/2017, às 09:31:40

Validade: 22/07/2017 - 180 (cento e oitenta) dias, contados da data de sua expedição.

Certifica-se que **MEDPOA COMERCIO DE MATERIAL HOSPITALAR LTDA (MATRIZ E FILIAIS)**, inscrito(a) no CNPJ sob o nº **10.807.173/0001-70**, **NÃO CONSTA** do Banco Nacional de Devedores Trabalhistas.

Certidão emitida com base no art. 642-A da Consolidação das Leis do Trabalho, acrescentado pela Lei nº 12.440, de 7 de julho de 2011, e na Resolução Administrativa nº 1470/2011 do Tribunal Superior do Trabalho, de 24 de agosto de 2011.

Os dados constantes desta Certidão são de responsabilidade dos Tribunais do Trabalho e estão atualizados até 2 (dois) dias anteriores à data da sua expedição.

No caso de pessoa jurídica, a Certidão atesta a empresa em relação a todos os seus estabelecimentos, agências ou filiais.

A aceitação desta certidão condiciona-se à verificação de sua autenticidade no portal do Tribunal Superior do Trabalho na Internet (<http://www.tst.jus.br>).

Certidão emitida gratuitamente.

INFORMAÇÃO IMPORTANTE

Do Banco Nacional de Devedores Trabalhistas constam os dados necessários à identificação das pessoas naturais e jurídicas inadimplentes perante a Justiça do Trabalho quanto às obrigações estabelecidas em sentença condenatória transitada em julgado ou em acordos judiciais trabalhistas, inclusive no concernente aos recolhimentos previdenciários, a honorários, a custas, a emolumentos ou a recolhimentos determinados em lei; ou decorrentes de execução de acordos firmados perante o Ministério Público do Trabalho ou Comissão de Conciliação Prévia.



DECLARAÇÃO DE INEXISTÊNCIA DE FATO IMPEDITIVO



A PREFEITURA MUNICIPAL DE CRUZ MACHADO

PREGÃO ELETRÔNICO nº. 22/2017

PROCESSO nº. 34/2017

000440

A **MEDPOA COMÉRCIO DE MATERIAL HOSPITALAR LTDA.**, inscrita no CNPJ sob o Nº. **10.807.173/0001-70**, sediada a Rua José Pedro Boéssio, 130, Depósito 3, Humaitá, na cidade de Porto Alegre, no estado do Rio Grande do Sul, neste ato representada pelo SR. **ROGÉRIO MAROBIN**, inscrito no CPF sob o Nº. 016.502.440-29 e RG sob o Nº. 2085967764, DECLARA, sob as penas da lei, que não incorre em qualquer das condições impeditivas, especificando:

- 1 - Que não foi declarada inidônea por ato do Poder Público;
- 2 - Que não está impedida de transacionar com a Administração Pública;
- 3 - Que não foi apenada com rescisão de contrato quer por deficiência dos materiais fornecidos, quer por outro motivo igualmente grave, no transcorrer dos últimos 5 (cinco) anos;
- 4 - Que não incorre nas demais condições impeditivas previstas no art. 9º da Lei Federal nº 8.666/93 consolidada pela Lei Federal nº 8.883/94.

E que, se responsabiliza pela veracidade e autenticidade dos documentos oferecidos, comprometendo-se a comunicar a PREFEITURA MUNICIPAL DE CRUZ MACHADO a ocorrência de quaisquer fatos supervenientes impeditivos da habilitação, ou que comprometam a idoneidade da proponente, nos termos do artigo 32, parágrafo 2º, e do artigo 97 da Lei 8.666/93, e suas alterações.

Porto Alegre, 20 de Março de 2017.

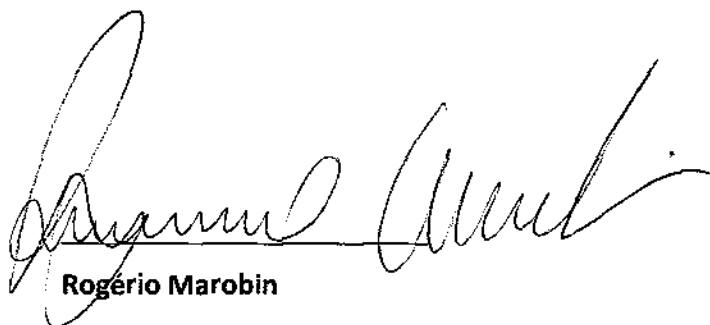

Rogério Marobin

Medpoa Comércio de Material Hospitalar Ltda.
CNPJ: 10.807.173/0001-70
Email: contato@medpoa.com Fone: (51) 3907-1001





**DECLARAÇÃO DE HABILITAÇÃO E PLENO
CONHECIMENTO**



A PREFEITURA MUNICIPAL DE CRUZ MACHADO

PREGÃO ELETRÔNICO nº. 22/2017

PROCESSO nº. 34/2017

000441

A **MEDPOA COMÉRCIO DE MATERIAL HOSPITALAR LTDA.**, inscrita no CNPJ sob o Nº. **10.807.173/0001-70**, sediada a Rua José Pedro Boéssio, 130, Depósito 3, Humaitá, na cidade de Porto Alegre, no estado do Rio Grande do Sul, neste ato representada pelo SR. **ROGÉRIO MAROBIN**, inscrito no CPF sob o Nº. 016.502.440-29 e RG sob o Nº. 2085967764, declara, sob as penas da Lei, que preenche plenamente os requisitos de habilitação estabelecidos no presente Edital do Pregão Eletrônico nº 022/2017, assim como tem pleno conhecimento do objeto licitado e anuência das exigências constantes do Edital e seus anexos.

Porto Alegre, 20 de Março de 2017.

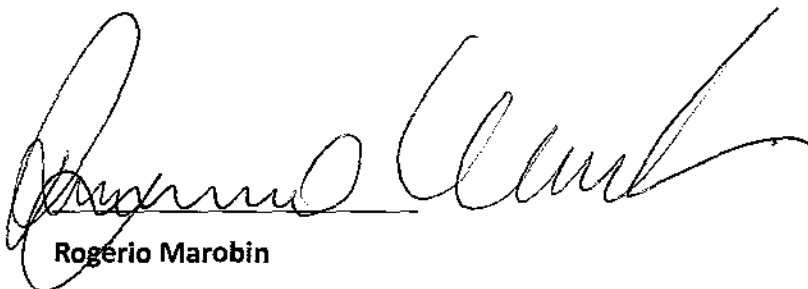

Rogério Marobin

Medpoa Comércio de Material Hospitalar Ltda.
CNPJ: 10.807.173/0001-70
Email: contato@medpoa.com Fone: (51) 3907-1001





DECLARAÇÃO DE EMPREGADOR PESSOA JURÍDICA



A PREFEITURA MUNICIPAL DE CRUZ MACHADO

PREGÃO ELETRÔNICO nº. 22/2017

PROCESSO nº. 34/2017

000442

A **MEDPOA COMÉRCIO DE MATERIAL HOSPITALAR LTDA.**, inscrita no CNPJ sob o Nº. **10.807.173/0001-70**, sediada a Rua José Pedro Boéssio, 130, Depósito 3, Humaitá, na cidade de Porto Alegre, no estado do Rio Grande do Sul, neste ato representada pelo SR. **ROGÉRIO MAROBIN**, inscrito no CPF sob o Nº. 016.502.440-29 e RG sob o Nº. 2085967764, DECLARA, sob as penas da Lei, em cumprimento ao disposto no Inciso XXXIII, do art. 7º da Constituição da República, que não emprega menor de dezoito anos em trabalho noturno, perigoso ou insalubre e não emprega menor de dezesseis anos.

Porto Alegre, 20 de Março de 2017.

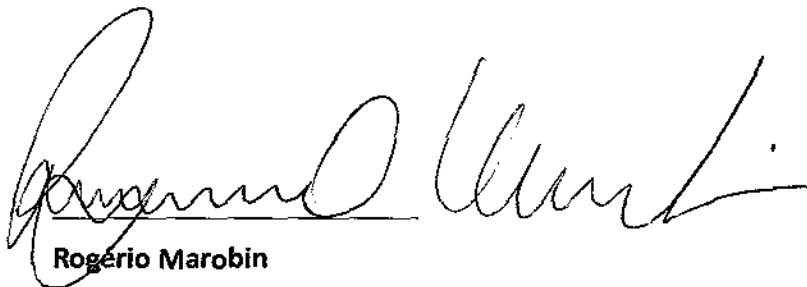

Rogério Marobin

Medpoa Comércio de Material Hospitalar Ltda.
CNPJ: 10.807.173/0001-70
Email: contato@medpoa.com Fone: (51) 3907-1001





000443

CERTIDÃO JUDICIAL CÍVEL NEGATIVA

À vista dos registros constantes nos sistemas de Informática do Poder Judiciário do Estado do Rio Grande do Sul é expedida a presente certidão por não constar distribuição de ação falimentar, concordatária, recuperação judicial e extrajudicial em tramitação contra a seguinte parte interessada:
MEDPOA COMÉRCIO DE MATERIAL HOSPITALAR LTDA *****
CNPJ 10.807.173/0001-70*****

Porto Alegre, 22 de fevereiro de 2017, às 11h49min

JUNTA COMERCIAL
Escdora
RETORNOU
Em: *04/05/16*

Folha: 000001

DIARIO GERAL

000444

TERMO DE ABERTURA

Contem este livro 000232 (duzentas e trinta e duas) folha(s), numeradas electronicamente de 000001 a 000232, do periodo 01/12/2015 a 31/12/2015, e serve para os lançamentos no Diario Geral de no 000007 das operacoes diarias do estabelecimento do contribuinte identificado:

.....: MCFPOA COMERCIO DE MATERIAL HOSPITALAR LTDA
Endereco.....: RUA JOSE BOESSIO, 130 - 03
Cidade.....: MUMAITA
CEP.....: 90250-950
Município.....: PORTO ALEGRE - RS
Inscr. Municipal:
Inscr. Estadual: 0963303570
Inscr. Federal: 10.807.173/0001-70
JUNTA COMERCIAL DO RIO GRANDE DO SUL:
Inscr. Estadual: 08364208
Data de Registro: 02/04/2007
PORTO ALEGRE, 01 de Dezembro de 2015

JUNTA COMERCIAL DO
RIO GRANDE DO SUL
TAXA DE EXPEDIENTE
VALOR RS: *21,00*
26 ABR 2016
Escdora
Funcionário

JUNTA COMERCIAL DO ESTADO DO RIO GRANDE DO SUL
JUNTA COMERCIAL DO RIO GRANDE DO SUL
Termo de Autenticação: 18045283-8
Este termo autentica, por mim assinado e conferido, a presente livro/folha, e serve em conformidade com o Regulamento em vigor em seus termos de abertura e encerramento.
PORTO ALEGRE
04/05/16
Gilda Pires Hasemann
SERVIDOR DESIGNADO

Roberto Martin
ROBERTO MARTIN
FUNÇÃO: SOCIO ADMINISTRADOR
RG: 20859677
CPF: 016.502.440-29

Gilda Pires Hasemann
SAMPÃO CONTABILIDADE LTDA
CNPJ: 92.897.140/0001-41
CRC: RS 1.595
DELIO REFORICH
FUNÇÃO: TEC. CONTABIL
CPF: 060.188.500-55
TE/CRC: 6333

PAID CONTABILIDADE LTDA - ME

EXTRATOS DO RESULTADO DO EXERCÍCIO
- MEDFOR COMERCIO DE MATERIAL HOSPITALAR LTDA
CNPJ: 10.807.173/0001-70

Folha: 000222
Período de Encerramento: 01/01/2015 A 31/12/2015

- RECEITAS

3.1 - RECEITA OPERACIONAL BRUTA

000445

3.1.1 - RECEITA BRUTA

3.1.1.01 - RECEITA BRUTA

3.1.1.01.0001 - VENDA DE MERCADORIAS

7.411.411,62 C

3.1.1.01.0003 - RECEITA DE FRETES

1.233.739,75 C

RECEITA BRUTA

8.644.850,37 C

3.2 - DEDUÇÕES DAS RECEITAS

3.2.1 - DEDUÇÕES E ABATIMENTOS DAS VENDAS

3.2.1.01 - DEDUÇÕES E ABATIMENTOS

3.2.1.01.0001 - VENDAS CANCELADAS E DEVOLUÇÕES

141.609,27 D

3.2.1.01.0009 - PIS S/FATURAMENTO

25.416,93 D

3.2.1.01.0012 - COFINS S/FATURAMENTO

117.225,12 D

3.2.1.01.0080 - ICMS S/VENDAS

572.371,09 D

DEDUÇÕES E ABATIMENTOS

856.622,36 D

TOTAL DE RECEITAS

7.788.228,01 C

RECEITA LÍQUIDA

7.788.228,01 C

- CUSTOS

4.1 - CUSTOS E TÉCNICOS

4.1.1 - CUSTOS DAS MERCADORIAS VENDIDAS

4.1.1.01 - CUSTO DAS COMPRAS

4.1.1.01.0002 - COMPRAS DE MERCADORIAS

4.007.273,10 D

4.1.1.01.0003 - FRETES E SEGUROS S/ COMPRAS

183.921,39 D

4.1.1.01.0008 - OUTROS CUSTOS

12.749,07 D

4.1.1.01.0009 - ICMS S/ COMPRAS

465.633,93 C

CUSTO DAS COMPRAS

3.739.509,63 D

4.1.2 - CUSTO DE PRESTACAO SERVICOS

4.1.2.01 - CUSTO DE SERVICOS

4.1.2.01.0001 - PRESTACAO DE SERVICOS P/TERCEIROS

3.730,50 D

CUSTO DE SERVICOS

3.730,50 D

ALTO CONTABILIDADE LTDA - ME

EXTRATO DO RESULTADO DO EXERCÍCIO
- NEDROA COMERCIO DE MATERIAL HOSPITALAR LTDA
10.807.173/0001-70

Folha: 000223

Período de Encerramento: 01/01/2015 a 31/12/2015

TOTAL DE CUSTOS 3.743.040,13 D

LUCRO BRUTO 4.245.187,88 D

DESPESAS

000446

5.1 - DESPESAS

5.1.1 - DESPESAS OPERACIONAIS

5.1.1.01 - GASTOS COM PESSOAL

5.1.1.01.0001 - PRO-LABORE	28.368,00 D
5.1.1.01.0002 - SALÁRIOS E ORDENADOS	62.344,10 D
5.1.1.01.0004 - 13º SALÁRIO	4.718,44 D
5.1.1.01.0007 - INSS	30.568,97 D
5.1.1.01.0008 - FGTS	5.925,89 D
5.1.1.01.0009 - ASSISTÊNCIA MÉDICA	14.619,04 D
5.1.1.01.0012 - OUTROS GASTOS C/ PESSOAL	18.439,60 D
5.1.1.01.0014 - DESPESA COM REFEIÇÃO	31.582,54 D
5.1.1.01.0016 - VALE TRANSPORTE	7.352,53 D

GASTOS COM PESSOAL

204.819,11 D

5.1.1.02 - GASTOS GERAIS

5.1.1.02.0001 - AGUA, CONDOMÍNIO E ESGOTO	4.232,04 D
5.1.1.02.0002 - ALUGUEL	74.460,48 D
5.1.1.02.0003 - ANÚNCIOS E PROPAGANDAS	10.546,04 D
5.1.1.02.0004 - TELEFONES	22.309,43 D
5.1.1.02.0007 - FRETES E CARRETOS	144.255,25 D
5.1.1.02.0008 - HONORÁRIOS PROFISSIONAIS	19.988,50 D
5.1.1.02.0009 - IMPRESSOS E MAT. DE ESCRITÓRIO	2.876,42 D
5.1.1.02.0010 - LUZ E FORÇA	346,98 D
5.1.1.02.0011 - PORTES E TELEGRAMAS	12.770,68 D
5.1.1.02.0012 - SEGUROS	32.351,79 D
5.1.1.02.0013 - SERVIÇOS PRESTADOS	12.177,73 D
5.1.1.02.0014 - DESPESAS C/INFORMÁTICA E INTERNET	28.737,45 D
5.1.1.02.0015 - SERVIÇOS PRESTADOS P/TERCEIROS	751,00 D
5.1.1.02.0017 - ASSINATURAS E MENSALIDADES	1.555,17 D
5.1.1.02.0018 - BENS DE PEQUENO VALOR	432,00 D
5.1.1.02.0019 - MATERIAL DE HIGIENE E LIMPEZA	8.336,47 D
5.1.1.02.0021 - DESPESAS DIVERSAS	74.598,24 D
5.1.1.02.0022 - DESPESA COM VEÍCULO	324.778,63 D
5.1.1.02.0024 - DESPESAS LAGAIS E JUDICIAIS	18.600,36 D
5.1.1.02.0025 - MANUTENÇÃO E REPAROS	2.343,43 D
5.1.1.02.0026 - DESPESAS C/ CONDUÇÃO	512,70 D
5.1.1.02.0027 - MAT. DE CONSUMO	461,60 D
5.1.1.02.0030 - DESPESAS C/VIAGEM E ESTADIAS	11.471,79 D
5.1.1.02.0051 - DESPESAS C/SEGURANÇA	15.874,78 D
5.1.1.02.0360 - COMISSÕES	10.570,00 D
5.1.1.02.0420 - DESPESAS C/EMBALAGENS	753,60 D

GASTOS GERAIS		830.092,43 D
5.1.1.03 - DESPESAS TRIBUTARIAS		000447
5.1.1.03.0001 - IMPOSTOS TAXAS E CONTRIBUICOES		2.166,90 D
5.1.1.03.0005 - DESPESAS TRIBUTAVETS		1.502,74 D
5.1.1.03.0006 - IPTU/IPVA		6.267,03 D
5.1.1.03.0007 - ICMS		6.712,57 D
DESPESAS TRIBUTARIAS		16.646,24 D
5.1.1.04 - DESPESAS FINANCEIRAS		
5.1.1.04.0001 - DESPESAS BANCARIAS		21.859,63 D
5.1.1.04.0003 - JUROS PAGOS		46.942,36 D
5.1.1.04.0010 - PERDAS DE CAPITAL		5.936,44 D
DESPESAS FINANCEIRAS		74.738,43 D
5.1.2 - RECEITAS NAO OPERACIONAIS		
5.1.2.01 - RECEITAS NAO OPERACIONAIS		
5.1.2.01.0001 - GANHOS DE CAPITAL		210,76 C
5.1.2.01.0002 - BONIFICACOES		27.919,73 C
RECEITAS NAO OPERACIONAIS		28.130,49 C
5.2 - PROVISAO P/TABJ E CONTRIB. SOCIAL		
5.2.1 - IMPOSTO RENDA P. JURIDICA		
5.2.1.01 - PROVISAO P/IMPOSTO DE RENDA		
5.2.1.01.0001 - IMPOSTO DE RENDA DO EXERCICIO		144.833,77 D
PROVISAO P/IMPOSTO DE RENDA		144.833,77 D
5.2.1.02 - PROVISAO P/CONTRIBUICAO SOCIAL		
5.2.1.02.0001 - CONTRIBUICAO SOCIAL DO EXERCICIO		93.364,33 D
PROVISAO P/CONTRIBUICAO SOCIAL		93.364,33 D
TOTAL DE DESPESAS		1.335.661,82 D

W

SAMPAIO CONTABILIDADE LTDA - ME

DEMONSTRAÇÃO DO RESULTADO DO EXERCÍCIO

- MEDICINA COMÉRCIO DE MATERIAL HOSPITALAR LTDA
CNPJ: 02.887.146/0001-70

Folha: 000225

Período de Encerramento: 01/01/2015 a 31/12/2015

LUCRO OPERACIONAL

2.709.526,06 C

Das Receitas/Despesas:

000448

LUCRO ANTES DOS IMPOSTOS, PARTICIP. E CONTRIBUIÇÕES

2.709.526,06 C

Provisão de Impostos:

Participações e Contribuições:

Total do LUCRO do período:

2.709.526,06 C

Conheço e reconheço a exatidão da presente demonstração encerrada em 31 de Dezembro de 2015 conforme documentação apresentada.

ROGERIO MARDIAN
FUNCAO: SOCIO ADMINISTRADOR
RG: 20859677
CPF: 016.502.440-29

SAMPAIO CONTABILIDADE LTDA
CNPJ: 02.887.146/0001-70
CRC: RS / 595
BELIO HEIDRICH
FUNCAO: TEC. CONTABIL
CPF: 000.189.800-53
TC/CRC: 6373

PAID CONTABILIDADE LTDA - NE

Banco Patrimonial

0 - MEDPOS COMERCIO DE MATERIAL HOSPITALAR LTDA

1:10,807.173/0001-70

Folha: 000226

Período de Encerramento: 01/01/2015 a 31/12/2015

ATIVO		PASSIVO	
ATIVO CIRCULANTE	4.118.322,04 D	PASSIVO CIRCULANTE	4.118.322,04 C
DISPONIVEL	3.395.027,21 D	VALORES EXIGIVEIS A CURTO PRAZO	685.548,82 C
CAIXA E EQUIVALENTES DE CAIXA	1.774.009,65 D	FORNECEDORES	685.548,82 C
CAIXA	1.543.568,68 D	DUPLICATAS A PAGAR	546.150,83 C
APLICACAO DE LIQUIDEZ IMEDIATA	230.440,97 D	OBRIGACOES TRIBUTARIAS	139.397,99 C
BANCO DO BRASIL C/APLIC. FINAN	230.440,97 D	ICMS A RECOLHER	20.671,72 C
VALORES REALIZAVEIS	1.621.017,56 D	IRF D/ REND. ASSALARIADO	270,94 C
OUTROS CREDITOS	952.530,00 D	IRF S/COMISSOES	188,10 C
CREDITOS E RECEBER DE CLIENTES	952.530,00 D	CONFIN RECOLHER	22.268,45 C
ESTOQUES	668.487,56 D	PIS RECOLHER	2.513,89 C
ESTOQUE DE MERCADORIAS	668.487,56 D	PROVISAO CONTRIB. SOCIAL S/L.L	30.082,78 C
ATIVO NAO CIRCULANTE	723.294,83 D	PROVISAO I.R.P.J. RECOLHER	46.316,66 C
IMOBILIZADO	723.294,83 D	ICMS SUSST. TRIBUTARIA PAGAR	7.699,81 C
BENS	723.294,83 D	OBRIGACOES TRABALHISTAS/PREVIDENC	7.689,65 C
MAGNINAS, FERRAMENTAS E EQUIPA	1.650,00 D	INSS A RECOLHER	8.166,82 C
COMPUTADORES E PERIFERICOS	22.267,50 D	FGTS A RECOLHER	1.373,48 C
MOVEIS E UTENSILIOS	21.072,04 D	CONTRIB. E MENS. SINDICAL A RE	149,53 C
VEICULOS	674.521,84 D	PASSIVO NAO CIRCULANTE	482.509,00 C
APARELHOS	6.783,45 D	VALORES EXIGIVEIS A LONGO PRAZO	482.509,00 C
TOTAL DO ATIVO	4.118.322,04 D	EMPRESTIMOS E FINANCIAMENTOS	482.509,00 C
		FINAME - VEICULOS	130.326,94 C
		EMPRESTIMO BANCO DO BRASIL C/P	32.258,97 C
		FINANCIAMENTO VN - VEIC/DI	299.223,09 C
		PATRIMONIO LIQUIDO	2.870.264,22 C
		CAPITAL PROPRIO	100.000,00 C
		CAPITAL SOCIAL INTEGRALIZADO	100.000,00 C
		CAPITAL SOCIAL SUBSCRITO	100.000,00 C
		RESERVAS	2.870.264,22 C
		LUCROS OU PREJUICIOS ACUMULADOS	2.870.264,22 C
		LUCROS ACUMULADOS	2.870.264,22 C
		TOTAL DO PASSIVO E PATRIMONIO LIQUIDO	4.118.322,04 C

000449

Reconhecemos a exatidão do presente balanço encerrado em 31 de Dezembro de 2015 conforme documentação apresentada.

SAMPAIO CONTABILIDADE LTDA - ME

União Patrimonial

01 - MEDPOM COMERCIO DE MATERIAL HOSPITALAR LTDA

CNPJ: 10.807.173/0001-70

Folha: 00023

Período de Encerramento: 01/01/2013 a 31/12/2013

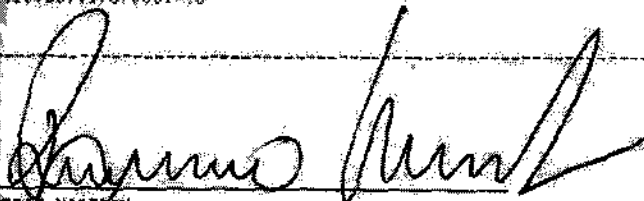

ROBERTO NARDIM

FUNCAO: SOCIO ADMINISTRADOR

CPF: 20859677

TELEFONE: 016.502.440-29

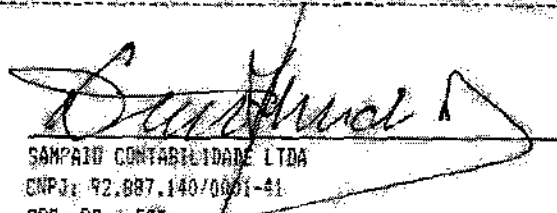

SAMPAIO CONTABILIDADE LTDA

CNPJ: 42.887.140/0001-41

CRF: RS / 596

DELIO HEIDRICH

FUNCAO: TEC. CONTABIL

CPF: 000.188.890-53

TC/CRF: 6333

000450



FLS. 231

EMPRESA - MEDPOA COMERCIO DE MATERIAL HOSPITALAR LTDA

GNPJ. 10.807.173/0001-70

Período: 01/01/2015 A 31/12/2015

000451

NOTA 01

ATIVIDADE OPERACIONAL
COMERCIO ATC. DE MEDICAMENTOS E DROGAS DE USO HUMANO, INSTRUMENTOS E MATERIAIS MEDICOS E
TRANSPORTE DE CARGAS

NOTA 02 - CRITERIOS CONTABEIS -

FORAM CONTABILIZADOS PELO REGIME DE COMPETENCIA

NOTA 03 - CRITERIOS DE AVALIACAO -

NÃO HOUVE AVALIACAO DE BENS DE ATIVO

NOTA 04

CAPITAL SOCIAL -

A - DECLARAMOS QUE AS COTAS SÃO DE VALOR IGUAL E NÃO EXISTEM GARANTIAS REAIS DAS MESMAS
B - OS TITULARES DESTA EMPRESA COLETIVA RESIDEM TODOS NO BRASIL, E NÃO EXISTE CLAUSULA DE
INALIENABILIDADE
C - NÃO EXISTE CLAUSULA DE INCOMUNICABILIDADE, E NÃO EXISTE PREFERENCIA NO PAGAMENTO DOS
RESULTADOS EXCLUSIVO AO SEU S TITULARES.

NOTA 05

A EMPRESA OPTOU EM NÃO FAZER A DEPRECIACAO NESTE EXERCICIO

NOTA 06

As demonstrações contábeis foram elaboradas em conformidade com as
NBCT 1418 e alterações posteriores

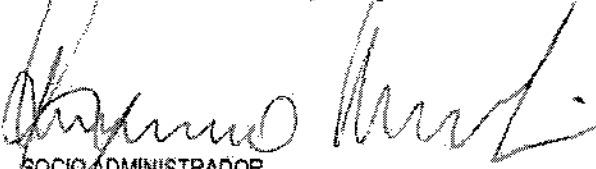
SOCIO ADMINISTRADOR
ROGÉRIO MAROBIN
CIC. 016.502.440-29
SSP/RS - 20859677

SAMPAID CONTABILIDADE LTDA
SAMPAID Contabilidade Ltda CRC/RS 595
GNPJ: 92.887.140/0001-41
DELMO HEIDRICH
Av. Pres. F. Roosevelt, 1404 - Porto Alegre
Téc. Cont. CRC/RS 6333 - CPF: 000.188.800-53

DIARIO GERAL

TERMO DE ENCERRAMENTO

Contem este livro 000232 (duzentas e trinta e duas) folha(s), numeradas eletronicamente de 000001 a 000232, do periodo 01/12/2015 a 31/12/2015, e serviu para os lançamentos no Diario Geral de no 000007 das operacoes proprias do estabelecimento do contribuinte identificado:

000452

Nome.....: MEDPGA COMERCIO DE MATERIAL HOSPITALAR LTDA
Endereco.....: RUA JOSE BOESSIO, 130 - 03
Bairro.....: HUMAITA
CEP.....: 90250-030
Municipio.....: PORTO ALEGRE - RS
Inscr. Municipal:
Inscr. Estadual.: 0963303670
CNPJ.....: 10.807.173/0001-70
CANTABILIDADE COMERCIAL DO RIO GRANDE DO SUL:
43206364208
Data do Registro: 03/04/2009

PORTO ALEGRE, 31 de Dezembro de 2015

42

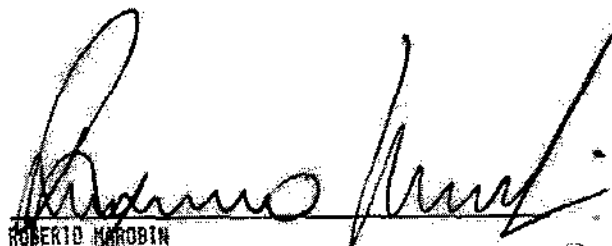
ROBERTO KAROBIN
FUNCAO: SOCIO ADMINISTRADOR
RG: 20839677
CPF: 016.502.446-29

SANPATO CONTABILIDADE LTDA
CNPJ: 92.897.140/0001-41
CRC: RS / 585
DELIO HECTORICH
FUNCAO: TEC. CONTABIL
CPF: 000.188.800-53
TC/CRC: 6333

 GOVERNO DO ESTADO DO RIO GRANDE DO SUL ANEXO II AO DECRETO Nº 36.601, de 10-04-96.	J IDENTIFICAÇÃO DO PROCESSO	
	NÚMERO	FOLHA

ANÁLISE CONTÁBIL DA CAPACIDADE FINANCEIRA DE LICITANTE - ACF

A IDENTIFICAÇÃO DO EDITAL OU CARTA-CONVITE				
CÓDIGO	NOME DO LICITADOR	NÚMERO	MODALID.	DATA

B IDENTIFICAÇÃO DO LICITANTE				
CGC/MF: 10.807.173/0001-70	ATIVIDADE PRINCIPAL: COM. ATAC. DE MEDICAMENTOS	CNAE: 46.443.00	SE	
FIRMA/RAZÃO SOCIAL: MEDPOA COMERCIO DE MATERIAL HOSPITALAR LTDA		CNPJ: 096/3303570	OCC/TE	
ENDEREÇO (rua, avenida, praça, etc.): RUA JOSÉ PEDRO BOESSIO		NÚMERO: 130	CDNJ: 03	CEP: 90.250-050
NOME DO REPRESENTANTE LEGAL: ROGÉRIO MAROBIN			TELEFONE: (51)3907-1001	
BALANÇO APRESENTADO PERÍODO: 01/01/2015 A 31/12/2015	DATA DO BALANÇO ANUAL: 31/12/2015	Nº LIVRO DIÁRIO: 07	Nº DO RJC	

C IDENTIFICAÇÃO DO CONTADOR OU TÉCNICO EM CONTABILIDADE			
NOME: DELIO HEIDRICH	CP: RS-6333	Nº DO REGISTRO NO CRC: (51)3222-6250	TELEFONE: (51)3222-6250
ENDEREÇO (rua, avenida, praça, etc.): AV. PRESIDENTE FRANKLIN ROOSEVELT		NÚMERO: 1404	CEP: 90.230-002

D IDENTIFICAÇÃO DA AUDITÓRIA	
NOME:	Nº DO REGISTRO NO CRC:

E BALANÇO PATRIMÔNIAL REESTRUTURADO			F DEMONSTRAÇÃO DA ANÁLISE FINANCEIRA DO LICITANTE				
CONTAS		Em R\$ Mil	ÍNDICE	VALOR	NOTA	PESO	NP
1	ATIVO CIRCULANTE AJUSTADO (ACA)	3.395.027,21	1	4,95	10	0,3	3,00
2	PASSIVO CIRCULANTE (PC)	685.548,82					
3	ACA + REALIZÁVEL A LONGO PRAZO	3.395.027,21	2	2,96	8	0,2	1,60
4	PC + PASSIVO A LONGO PRAZO	1.148.057,82					
5	ATIVO PERMANENTE	723.294,83	3	17,56	1	0,1	0,10
6	PATRIMÔNIO LÍQUIDO AJUSTADO	2.970.264,22					
8	PATRIMÔNIO LÍQUIDO AJUSTADO	2.970.264,22	4	59,71	1	0,2	0,20
9	PC + PASSIVO A LONGO PRAZO	1.148.057,82					
10	PATRIMÔNIO LÍQUIDO AJUSTADO	2.970.264,22	5	38,65	1	0,2	0,20
11	DESPESA ANTECIPADA						
12	RESULTADOS DE EXERCÍCIOS FUTUROS		NFR	NOTA FINAL DA CAPACIDADE FINANCEIRA RELATIVA = Σ NP			5,10
13	CAPITAL SOCIAL INTEGRALIZADO	100.000,00	G RESULTADO DA ANÁLISE				
14	PATRIMÔNIO LÍQUIDO	2.970.264,22					
15	CONSISTÊNCIA (vide instruções no verso)						

H IDENTIFICAÇÃO DO SERVIDOR PÚBLICO	
NOME:	MATRICULA:

I DECLARAÇÃO E ASSINATURAS

O representante legal da empresa licitante e o contador ou técnico em contabilidade declaram, sob as penas da Lei, que as informações prestadas nesta formulação são a expressão da verdade, bem como autorizam o licitador, por si ou por outrem e a qualquer tempo, examinar os livros e os documentos relativos à escrituração contábil para confrontação dos dados aqui demonstrados.

10.807.173/0001-70 MEDPOA COMERCIO DE MATERIAL HOSPITALAR LTDA - ME RUA JOSÉ PEDRO BOESSIO, 130 - DEPÓSITO 03 HUMAITÁ - CEP 90250-050 PORTO ALEGRE - RS	CONTADOR OU TÉCNICO EM CONTABILIDADE  DELIO HEIDRICH Sampaio Contabilidade Ltda CRC/RS 595 CNPJ: 92.887.140/0001-41 Av. Pres. F. Roosevelt, 1404 - Porto Alegre Téc. Cont. CRC/RS 6333 - CPF: 000.188.800-53	LICITADOR
---	--	-----------

000453

INSTRUÇÕES DE PREENCHIMENTO NO VERSO



CERTIDÃO DE REGULARIDADE



Conselho Regional de Farmácia do Rio Grande do Sul

Porto Alegre, 23 de fevereiro de 2017.
Validade: 31/03/2018

Verifique utilizando um leitor de
QR Code
<http://crfrs.org.br/cr/2017/21100.pdf>



Estabelecimento

000454

Insc. CRF-RS Nro:	21100	Hor. Func. Semana:	09:00 - 12:00 / 13:00 - 18:00
Razão Social:	MEDPDA COMERCIO DE MATERIAL HOSPITALAR LTDA - ME	Hor. Func. Sábado:	00:00 - 00:00 / 00:00 - 00:00
CNPJ:	10807173/0001-70	Hor. Func. Domingo:	00:00 - 00:00 / 00:00 - 00:00
Endereço:	R JDSE PEDRO BDESSIO 130 DEPOSITO 03	Atividade:	DISTRIBUICAO - MEDICAMENTOS
Bairro:	HUMAITA	Outras Ativ.:	DISTRIBUICAO - PRODUTOS PARA SAUDE; DISTRIBUICAO - SANEANTE DOMISSANITARIO; DISTRIBUICAO - COSMETICOS PRODUTOS HIGIENE PERFUMES; DISTRIBUICAO - PRODUTOS DONTOLOGICOS
Cidade/CEP:	PORTO ALEGRE/90250050	CNPJ Franq.:	
Franqueador:			

Diretor(a)/Responsável Técnico(a)

FABIAN CALDART SCHAMANN (Insc.: 1 -- 12306)
» Seg a Sex: 09:00 a 12:00 / 00:00 a 00:00 |

Renato Vianna
Diretor do CRF-RS

Observação: Ação civil pública nº 2001.71.00.032386-7/RS.

ESTA CERTIDÃO DEVE SER AFIXADA EM UM LUGAR BEM VISÍVEL AO PÚBLICO - Certificamos que o estabelecimento a que se refere este Certidão de Regularidade está inscrito neste Conselho Regional de Farmácia, atendendo o que dispõem os artigos 22, parágrafo único e 24, da Lei nº 3.820/60 e do Título IX da Lei nº 6.360/76. Tratando-se de Farmácia e Drogeria, certificamos que está regularizada em sua atividade durante os horários estabelecidos pelos Farmacêuticos Responsáveis Técnicos, de acordo os artigos 15, parágrafos 1º e 2º, e 23, alínea "c", da Lei nº 5.991/73. (Ac. Rest.)

Rua São Nicolau, 1070 - Santa Maria Goretti - Porto Alegre/RS - 91030-290 Tel/Fax: (51) 3027-7500 - www.cfrs.org.br / cfrs@cfrs.org.br

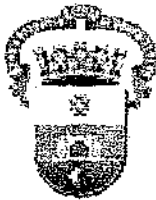

PREFEITURA MUNICIPAL DE PORTO ALEGRE

Secretaria Municipal da Produção, Indústria e Comércio

ALVARÁ Nº **48599921**

A PREFEITURA MUNICIPAL DE PORTO ALEGRE, nos termos da legislação vigente concede: LICENÇA PARA LOCALIZACAO E FUNCIONAMENTO

NOME OU RAZÃO SOCIAL
MEDPOA COMERCIO DE MATERIAL HDSPITALAR LTDA - ME

NOME FANTASIA
MDPOA

ENDEREÇO
8283186 - R JOSE PEDRO BOESSIO 130
DEPOSITO 3

ATIVIDADES
2.02.01.12.03.00 - DISTRIBUIDORA DE MEDICAMENTOS
2.01.03.23.00.00 - INSTRUMENTOS MEDICO HOSPITALARES/MATERIAL ODONTO-
- LOGICO, APARELHOS ORTOPEOICOS, AUOITIVOS E EQUIPA-
- MENTOS CIENTIFICOS E DE LABORATORIO
2.02.01.10.05.00 - OEPOSITO OE MATERIAL DE LIMPEZA E HIGIENE
2.01.02.16.02.00 - LOJA OE MATERIAL DE LIMPEZA
2.02.02.00.01.00 - COMERCIO ATACADISTA

HRRARIO - HORARIO COMERCIAL
AREA - 350 M²

[Empty box for stamp or signature]

PROCESSO

VENCIMENTO

Porto Alegre, 13 de Novembro de 2013.

Patricia Correa Marson
PATRICIA CORREA MARSON
Matr. 00642546

Humberto Ciulla Goulart
Matr. 773363
Secretário Municipal da Produção, Indústria e Comércio

Este documento deverá ser exposto em local visível ao público. Este documento se mantiverem os dados supra citados.

00455

Handwritten mark



PREFEITURA MUNICIPAL DE PORTO ALEGRE
SECRETARIA MUNICIPAL DE SAÚDE
Núcleo de Licenciamento Sanitário - EAA/CGVS/SMS



000456

ALVARÁ DE SAÚDE

Número: 8464

Razão Social: MEDPOA COMÉRCIO DE MATERIAL HOSPITALAR LTDA - ME
CNPJ: 10.807.173/0001-70 **CPF:**

Endereço: RUA JOSÉ PEDRO BOESSIO, 130-DEP. 03
Bairro: HUMAITÁ

Atividades Liberadas:
 DISTRIBUIR, EXPEDIR E ARMAZENAR SANEANTES

PROCESSO ELETRÔNICO: 16.0.000049247-0

DATA DE EXPEDIÇÃO: 18/10/2016

VÁLIDO ATÉ: 18-OUT-2017

ISENTD DE TAXAS



Documento assinado eletronicamente por **José Carlos Sangiovanni, Coordenador(a)**, em 18/10/2016, às 15:04, conforme o art. 1º, III, "b", da Lei 11.419/2006, e o Decreto Municipal 18.916/2015.



A autenticidade do documento pode ser conferida no site <http://sei.procempa.com.br/autenticidade/seipmpa> informando o código verificador **0939499** e o código CRC **F4C0C710**.

CGVS - Av. Pe. Cacique, 372 - Bairro Menino Deus, CEP 90810-240 - Porto Alegre - RS Fone: 3289-2400 e-mail: cgvs@sms.prefpoa.com.br



DISTRIBUIR: COSMÉTICOS/PERFUMES/PRODUTOS DE HIGIENE
 EXPEDIR: COSMÉTICOS/PERFUMES/PRODUTOS DE HIGIENE
 EXPORTAR: COSMÉTICOS/PERFUMES/PRODUTOS DE HIGIENE
 IMPORTAR: COSMÉTICOS/PERFUMES/PRODUTOS DE HIGIENE
 EMPRESA: Sotelo Organics Brasil - Comercio de produtos organicas Ltda. cnp
 ENDEREÇO: Rua Perola, 200 Galpao 02 Modulo 03
 BAIRRO: Granja Sao Jose CEP: 13186546 - HORTDLÂNDIA/SP
 CNPJ: 14.760.405/0001-27
 PROCESSO: 25351.330100/2014-97 AUTORIZ/MS: 2.07425.1
 ATIVIDADE/CLASSE
 ARMAZENAR: COSMÉTICOS
 DISTRIBUIR: COSMÉTICOS
 EXPEDIR: COSMÉTICOS
 IMPORTAR: COSMÉTICOS
 EMPRESA: CUSTÓDIA ARMAZENS GERAIS LTDA
 ENDEREÇO: RUA IPEMA Nº 650, BLOCO 2 ARMAZENS-12/13/14
 BAIRRO: PORTÃO VERMELHO CEP: 06730000 - VARGEM GRANDE PAULISTA/SP
 CNPJ: 02.464.464/0801-84
 PROCESSO: 25351.197044/2006-98 AUTDRIZ/MS: 2.04244.6
 ATIVIDADE/CLASSE
 ARMAZENAR: COSMÉTICOS/PERFUMES/PRDDUTOS DE HIGIENE
 EMPRESA: MAFOU COMERCIAL LTDA - EPP
 ENDEREÇO: RUA JACIRENDI, 581
 BAIRRO: TATUAPÉ CEP: 03080000 - SÃO PAULO/SP
 CNPJ: 12.922.479/0001-24
 PROCESSO: 25351.003910/000 AUTDRIZ/MS: 2.03011.4
 ATIVIDADE/CLASSE
 ARMAZENAR: COSMÉTICO/PERFUME/PROD. DE HIGIENE
 DISTRIBUIR: COSMÉTICO/PERFUME/PROD. DE HIGIENE
 EXPORTAR: COSMÉTICO/PERFUME/PROD. DE HIGIENE
 IMPORTAR: COSMÉTICO/PERFUME/PROD. DE HIGIENE

RESOLUÇÃO - RE Nº 4.580, DE 20 DE NOVEMBRO DE 2014

D Superintendente de Inspeção Sanitária no uso de suas atribuições legais conferidas pela Portaria nº 1.666, de 10 de outubro de 2014, tendo em vista o disposto no art. 108 e no inciso I, § 1º do art. 6º do Regulamento Interno aprovado nos termos do Anexo I da Portaria nº 650 de 29 de maio de 2014, publicada no DOU de 2 de junho de 2014 e suas alterações, considerando o art. 50 da Lei nº 6.360, de 23 de setembro de 1976, bem como o inciso VII, do art. 7º da Lei nº 9.782, de 26 de janeiro de 1999, resolve:

Art. 1º Indeferir o Pedido de Concessão de Autorização de Funcionamento para Empresas de Cosméticos, constantes no anexo desta Resolução.

Art. 2º Esta Resolução entra em vigor na data de sua publicação.

BRUNO GONCALVES ARAUJO RIOS

ANEXO

EMPRESA: BIOLAB SANUS FARMACÊUTICA LTDA
 ENDEREÇO: AVENIDA PAULO AYRES, Nº 280
 BAIRRO: VILA IASI CEP: 13820000 - TABDÃO DA SERRA/SP
 CNPJ: 49.475.833/0001-06
 PROCESSO: 25351.641125/2014-08
 MOTIVO DO INDEFERIMENTO:
 Não apresentação de relatório de inspeção que ateste o cumprimento dos requisitos técnicos para as atividades e classes pleiteadas, emitido pela autoridade sanitária local competente, conforme disposto no artigo 15º e artigo 18º da RDC nº 16/2014.
 EMPRESA: CDIA COMERCIAL EXPORTADORA E IMPORTADORA S/A
 ENDEREÇO: rodovia br 101, km 281,3 s/n parte contorno
 BAIRRO: porto eaganho CEP: 29158001 - CARIACICA/ES
 CNPJ: 02.176.290/0001-54
 PROCESSO: 25351.684178/2014-30
 MOTIVO DO INDEFERIMENTO:
 Não apresentação de relatório de inspeção ou documento equivalente que ateste o cumprimento dos requisitos técnicos para as atividades e classes pleiteadas, emitido pela autoridade sanitária local competente, conforme disposto no artigo 15º e artigo 18º da RDC nº 16/2014.
 EMPRESA: RAIZES BOTICA LTDA
 ENDEREÇO: RUA CORDENEL MANDEL EDGRES, 137
 BAIRRO: CENTRO CEP: 38010410 - UBERABA/MG
 CNPJ: 17.328.923/0003-31
 PROCESSO: 25351.669885/2014-52
 MOTIVO DO INDEFERIMENTO:

A empresa realizou o posicionamento no CNPJ da filial, contrariando o artigo 10º, § 1º da RDC nº 16/2014. A Autorização de Funcionamento é concedida à matriz, ficando os estabelecimentos filiais sujeitos apenas ao licenciamento pela Autoridade Sanitária Local.
 EMPRESA: Cooperativa de Consumos de Ribeirão Preto e Região
 ENDEREÇO: Rua Sami Jabbour, 240
 BAIRRO: Residência Pitanga CEP: 14680000 - JARDINÓPOLIS/SP
 CNPJ: 13.579.508/0001-38
 PROCESSO: 25351.662837/2014-54
 MOTIVO DO INDEFERIMENTO:
 A empresa já possui AFE vigente para a classe de produtos sujeitada, nº 2.07417-3, contrariando o disposto na RDC nº 222/2006, RDC nº 76/2008 e Lei 9782/99.
 EMPRESA: CS MÉD PRODUTOS ODONTOLÓGICOS E HOSPITALARES LTDA-ME
 ENDEREÇO: RUA JORGE NDOVIS, Nº 284, GALPÃO 2, CDN-DMÍNIO DDNA BERENICE
 BAIRRO: Vila Laura CEP: 40270370 - SALVADOR/BA
 CNPJ: 11.400.939/0001-60
 PROCESSO: 25351.692580/2014-62
 MOTIVO DO INDEFERIMENTO:
 Não apresentação de relatório de inspeção ou documento equivalente que ateste o cumprimento dos requisitos técnicos para as atividades e classes pleiteadas, emitidos pela autoridade sanitária local competente, conforme disposto no artigo 15º e artigo 18º da RDC nº 16/2014.
 EMPRESA: CIRÚRGICA ODONTO CENTRO LTDA
 ENDEREÇO: RUA NELSDN FERREZ BUCATER, Nº 56
 BAIRRO: JARDIM SANTA MARIA CEP: 15015500 - SÃO JOSÉ DO RIO PRETO/SP
 CNPJ: 01.565.735/0001-57
 PROCESSO: 25351.671509/2014-82
 MOTIVO DO INDEFERIMENTO:
 Não apresentação de relatório de inspeção ou documento equivalente que ateste o cumprimento dos requisitos técnicos para as atividades e classes pleiteadas, emitidos pela autoridade sanitária local competente conforme disposto no artigo 15º e artigo 18º da RDC nº 16/2014.

RESOLUÇÃO - RE Nº 4.531, DE 30 DE NOVEMBRO DE 2014

O Superintendente de Inspeção Sanitária no uso de suas atribuições legais conferidas pela Portaria nº 1.666, de 10 de outubro de 2014, tendo em vista o disposto no art. 108 e no inciso I, § 1º do art. 6º do Regulamento Interno aprovado nos termos do Anexo I da Portaria nº 650 de 29 de maio de 2014, publicada no DOU de 2 de junho de 2014 e suas alterações, considerando o art. 50 da Lei nº 6.360, de 23 de setembro de 1976, bem como o inciso VII, do art. 7º da Lei nº 9.782, de 26 de janeiro de 1999, resolve:

Art. 1º Indeferir o Pedido de Alteração na Autorização de Funcionamento de Empresas de Cosméticos, constantes no anexo desta Resolução.

Art. 2º Esta Resolução entra em vigor na data de sua publicação.

BRUNO GONCALVES ARAUJO RIOS

ANEXO

EMPRESA: LABORATORIO CATARINENSE SA
 ENDEREÇO: R DR JOAO COLIN
 BAIRRO: CENTRO CEP: 89204001 - JARDINVILLE/SC
 CNPJ: 84.684.620/0001-87
 PROCESSO: 25001.001630/82
 MOTIVO DO INDEFERIMENTO:
 Não apresentação de documento vigente com dados atualizados, emitido pela autoridade sanitária local competente, que ateste o cumprimento dos requisitos técnicos para as atividades e classes pleiteadas, conforme disposto no artigo 15º e artigo 18º da RDC nº 16/2014.

RESOLUÇÃO - RE Nº 4.532, DE 20 DE NOVEMBRO DE 2014

D Superintendente de Inspeção Sanitária no uso de suas atribuições legais conferidas pela Portaria nº 1.666, de 10 de outubro de 2014, tendo em vista o disposto no art. 108 e no inciso I, § 1º do art. 6º do Regulamento Interno aprovado nos termos do Anexo I da Portaria nº 650 de 29 de maio de 2014, publicada no DOU de 2 de junho de 2014 e suas alterações, considerando o art. 50 da Lei nº 6.360, de 23 de setembro de 1976, bem como o inciso VII, do art. 7º da Lei nº 9.782, de 26 de janeiro de 1999, resolve:

Art. 1º Conceder Autorização de Funcionamento para Empresas de Saneantes Domissanitários, constantes no anexo desta Resolução.

Art. 2º Esta Resolução entra em vigor na data de sua publicação.

BRUNO GONCALVES ARAUJO RIOS

ANEXO

EMPRESA: TRANSPORTADORA MONTEMORENSE LTDA
 ENDEREÇO: AV JANI QADROS, Nº 238-A
 BAIRRO: CENTRO CEP: 13190000 - MDMTE MOR/SP
 CNPJ: 74.236.480/0001-20
 PROCESSO: 25351.634649/2014-02 AUTDRIZ/MS: 3.06100.9
 ATIVIDADE/CLASSE
 TRANSPORTAR: SANEANTE DDMIS.

EMPRESA: Rodomiglio - Transportes Rodoviaros Mighiorini Ltda
 ENDEREÇO: RUA JURUTAU 2551
 BAIRRO: PARQUE INDUSTRIAL II CEP: 86703070 - ARAPONGAS/PR
 CNPJ: 80.854.318/0001-79
 PROCESSO: 25351.667801/2014-03 AUTDRIZ/MS: 3.06122.5
 ATIVIDADE/CLASSE
 TRANSPORTAR: SANEANTE DDMIS.
 EMPRESA: BRILH NATURAL- INDUSTRIA E COMÉRCIO DE SANEANTES LTDA
 ENDEREÇO: RUA REMANSO S/N LOTES 14,15 E 16 QUADRA 104
 BAIRRO: JARDIM GRAMACHO CEP: 25056250 - DUQUE DE CAXIAS/RJ
 CNPJ: 17.302.964/0001-97
 PROCESSO: 25351.683911/2014-11 AUTDRIZ/MS: 3.06128.7
 ATIVIDADE/CLASSE
 ARMAZENAR: SANEANTE DDMIS.
 DISTRIBUIR: SANEANTE DDMIS.
 EMBALAR: SANEANTE DDMIS.
 EXPEDIR: SANEANTE DDMIS.
 FABRICAR: SANEANTE DDMIS.
 REEMBALAR: SANEANTE DDMIS.
 EMPRESA: veloci logistica sa.
 ENDEREÇO: AV LUIGI PAPAIZ, Nº 239 BLOCO ADMINISTRATIVO-1º PISD
 BAIRRO: JARDIM DAS NAÇÕES CEP: 09931618 - DIADEMAS/SP
 CNPJ: 10.299.567/0001-64
 PROCESSO: 25351.681694/2014-14 AUTDRIZ/MS: 3.06127.3
 ATIVIDADE/CLASSE
 TRANSPORTAR: SANEANTE DDMIS
 EMPRESA: BORTOLON DA COSTA E CIA LTDA - ME
 ENDEREÇO: RUA MARECHAL DEODORO DA FONSECA S/N - KM 02
 BAIRRO: ACESSO SECUNDARIO CEP: 86874000 - IVAIPORA/RP
 CNPJ: 07.214.997/0001-21
 PROCESSO: 25351.688053/2014-17 AUTDRIZ/MS: 3.06133.3
 ATIVIDADE/CLASSE
 ARMAZENAR: SANEANTE DDMIS.
 DISTRIBUIR: SANEANTE DDMIS.
 EMBALAR: SANEANTE DDMIS.
 EXPEDIR: SANEANTE DDMIS.
 FABRICAR: SANEANTE DDMIS.
 FRACIONAR: SANEANTE DDMIS.
 REEMBALAR: SANEANTE DDMIS.
 EMPRESA: JAD LOGÍSTICA LTDA
 ENDEREÇO: AVENIDA NOSSA SENHORA DO Ó, Nº 1453, GALPÃO 03
 BAIRRO: LIMÃO CEP: 02715000 - SÃO PAULO/SP
 CNPJ: 04.854.082/0001-35
 PROCESSO: 25351.668032/2014-19 AUTDRIZ/MS: 3.06130.2
 ATIVIDADE/CLASSE
 TRANSPORTAR: SANEANTE DDMIS.
 EMPRESA: bocchi comercial de secos e molhados ltda
 ENDEREÇO: RUA SÃO BENTO, Nº 2143
 BAIRRO: HAUER CEP: 81630230 - CURITIBA/PR
 CNPJ: 16.624.530/0001-40
 PROCESSO: 25351.670997/2014-21 AUTDRIZ/MS: 3.06121.1
 ATIVIDADE/CLASSE
 ARMAZENAR: SANEANTE DDMIS.
 DISTRIBUIR: SANEANTE DDMIS.
 EXPEDIR: SANEANTE DDMIS.
 EMPRESA: AERLISON CABRAL DE LIMA - ME
 ENDEREÇO: RUA PRESIDENTE COSTA E SILVA, 130 SALA 09
 BAIRRO: CEP: - CAMPINA GRANDE/PB
 CNPJ: 16.417.577/0001-33
 PROCESSO: 25351.671061/2014-28 AUTDRIZ/MS: 3.06126.0
 ATIVIDADE/CLASSE
 ARMAZENAR: SANEANTE DDMIS.
 DISTRIBUIR: SANEANTE DDMIS.
 EXPEDIR: SANEANTE DDMIS.
 EMPRESA: cd logistica nordeste ltda - cnp
 ENDEREÇO: rua do paquistão, 462, galpão 7
 BAIRRO: granja raras pres vargas CEP: 41230050 - SALVADOR/BA
 CNPJ: 11.331.465/0001-41
 PROCESSO: 25351.280670/2014-30 AUTDRIZ/MS: 3.05874.7
 ATIVIDADE/CLASSE
 ARMAZENAR: SANEANTE DDMIS.
 EXPEDIR: SANEANTE DDMIS.
 TRANSPORTAR: SANEANTE DDMIS.
 EMPRESA: VONG CHING LTDA - ME
 ENDEREÇO: Av. Dantas Barreto, 836
 BAIRRO: SÃO JOSÉ CEP: 50020000 - RECIFE/PE
 CNPJ: 03.781.482/0001-03
 PROCESSO: 25351.677654/2014-44 AUTDRIZ/MS: 3.06125.6
 ATIVIDADE/CLASSE
 ARMAZENAR: SANEANTE DDMIS.
 DISTRIBUIR: SANEANTE DDMIS.
 EMBALAR: SANEANTE DDMIS.
 EXPEDIR: SANEANTE DDMIS.
 FABRICAR: SANEANTE DDMIS.
 REEMBALAR: SANEANTE DDMIS.
 EMPRESA: MEDPOA COMERCIO DE MATERIAL HOSPITALAR LTDA - ME
 ENDEREÇO: Rua José Pedro Bessio, nº 130, Depósito 03
 BAIRRO: Humaitá CEP: 90250050 - PORTO ALEGRE/RS
 CNPJ: 10.807.173/0001-70



PROCESSO: 25351.695474/2014-44 AUTORIZAÇÃO: 3.06134.7
 ATIVIDADE/CLASSE
 ARMAZENAR: SANEANTE DOMIS.
 DISTRIBUIR: SANEANTE DOMIS.
 EXPEDIR: SANEANTE DOMIS.
 EMPRESA: MEGA RIO - LOGÍSTICA E DISTRIBUIÇÃO DE ALIMENTOS LTDA
 ENDEREÇO: Avenida Getúlio de Moura, 1667
 BAIRRO: CEP: - NILOPOLIS/RJ
 CNPJ: 18.905.655/0001-62
 PROCESSO: 25351.697568/2014-48 AUTORIZAÇÃO: 3.06137.8
 ATIVIDADE/CLASSE
 ARMAZENAR: SANEANTE DOMIS.
 DISTRIBUIR: SANEANTE DOMIS.
 EXPEDIR: SANEANTE DOMIS.
 EMPRESA: SEIFERT INDUSTRIA E COMERCIO LTDA-ME
 ENDEREÇO: Rua Paulim Furtado de Melo, 344
 BAIRRO: Centro CEP: 89370000 - PAPANDUVA/SC
 CNPJ: 19.433.059/0001-30
 PROCESSO: 25351.568118/2014-65 AUTORIZAÇÃO: 3.06135.1
 ATIVIDADE/CLASSE
 ARMAZENAR: SANEANTE DOMIS.
 DISTRIBUIR: SANEANTE DOMIS.
 EMBALAR: SANEANTE DOMIS.
 EXPEDIR: SANEANTE DOMIS.
 FABRICAR: SANEANTE DOMIS.
 FRACIONAR: SANEANTE DOMIS.
 REEMBALAR: SANEANTE DOMIS.
 EMPRESA: RODDLOG TRANSPORTES MULTIMODAIS LTDA
 ENDEREÇO: RODOVIA WASHINGTON LUIZ, Nº 2569, QUADRA F - ARMAZENS 01 A 07 - QUADRA G - ARMAZENS 18 A12
 BAIRRO: VILA SÃO LUIZ CEP: 25885008 - DUQUE DE CAXIAS/RJ
 CNPJ: 85.214.722/8881-40
 PROCESSO: 25351.649460/2014-65 AUTORIZAÇÃO: 3.06112.1
 ATIVIDADE/CLASSE
 TRANSPORTAR: SANEANTE DOMIS.
 EMPRESA: Servprol serviços e comércio de produtos médicos ltda
 ENDEREÇO: Av. Jurez távoru, 1188
 BAIRRO: torre CEP: 58040821 - JDAO PESSDA/PB
 CNPJ: 12.929.519/0001-38
 PROCESSO: 25351.668365/2014-71 AUTORIZAÇÃO: 3.86118.2
 ATIVIDADE/CLASSE
 ARMAZENAR: SANEANTE DOMIS.
 DISTRIBUIR: SANEANTE DOMIS.
 EXPEDIR: SANEANTE DOMIS.
 EMPRESA: HYDRAPLUS INDUSTRIA E COMERCIO LTDA ME
 ENDEREÇO: R BRUND FIDRI , 228
 BAIRRO: DISTRITO INDUSTRIAL III CEP: 13602183 - ARA-RAS/SP
 CNPJ: 01.452.746/0081-07
 PROCESSO: 25351.682067/2014-88 AUTORIZAÇÃO: 3.86132.8
 ATIVIDADE/CLASSE
 FABRICAR: SANEANTE DOMIS.
 EMPRESA: ADAURI DONIZETE DA SILVA ENGENHEIRO CDE-LHO - ME
 ENDEREÇO: Rua Treze de Maio, 330
 BAIRRO: CEP: - ENGENHEIRO COELHO/SP
 CNPJ: 03.664.791/0001-42
 PROCESSO: 25351.667668/2014-82 AUTORIZAÇÃO: 3.06123.9
 ATIVIDADE/CLASSE
 ARMAZENAR: SANEANTE DOMIS.
 DISTRIBUIR: SANEANTE DOMIS.
 EMBALAR: SANEANTE DOMIS.
 EXPEDIR: SANEANTE DOMIS.
 FABRICAR: SANEANTE DOMIS.
 REEMBALAR: SANEANTE DOMIS.
 EMPRESA: R M NAVECA EPP
 ENDEREÇO: RUA ANGELO BITENCURT, 254
 BAIRRO: PLANALTO CEP: 69044800 - MANAUS/AM
 CNPJ: 05.613.884/0001-73
 PROCESSO: 25351.687759/2014-84 AUTORIZAÇÃO: 3.06131.6
 ATIVIDADE/CLASSE
 ARMAZENAR: SANEANTE DOMIS.
 DISTRIBUIR: SANEANTE DOMIS.
 EXPEDIR: SANEANTE DOMIS.
 EMPRESA: MARIA APARECIDA TEIXEIRA DA ROCHA TRANSPORTES ME
 ENDEREÇO: Rua Pescarimbo, 208
 BAIRRO: Pedreira CEP: 04689805 - SÃO PAULO/SP
 CNPJ: 05.735.797/0001-99
 PROCESSO: 25351.679827/2014-98 AUTORIZAÇÃO: 3.86129.1
 ATIVIDADE/CLASSE
 TRANSPORTAR: SANEANTE DOMIS.
 EMPRESA: TRANSPORTE RODRIGUÁRIO 1588 LTDA
 ENDEREÇO: AV CARLOS GOMES
 BAIRRO: ZONA DE CEP: 87815208 - MARINGÁ/PR
 CNPJ: 09.576.958/0001-08
 PROCESSO: 25351.650411/2014-90 AUTORIZAÇÃO: 3.06115.1
 ATIVIDADE/CLASSE
 TRANSPORTAR: SANEANTE DOMIS.

RESOLUÇÃO - RE Nº 4.533, DE 20 DE NOVEMBRO DE 2014

O Superintendente de Inspeção Sanitária no uso de suas atribuições legais conferidas pela Portaria nº 1.666, de 18 de outubro de 2014, tendo em vista o disposto no art. 188 e no inciso I, § 1º do art. 6º do Regulamento Interno aprovado nos termos do Anexo I da

Este documento pode ser verificado no endereço eletrônico <http://www.in.gov.br/interatividade.html>, pelo código 18102014112480130

Portaria nº 650 de 29 de maio de 2014, publicada no DOU de 2 de junho de 2014 e suas alterações,
 considerando o art. 5º da Lei n.º 6.360, de 23 de setembro de 1976, bem como o inciso VII, do art. 7º da Lei n.º 9.782, de 26 de janeiro de 1999, resolve:
 Art. 1º Conceder Alteração na Autorização de Funcionamento de Empresas de Saneantes Domissanitários, constantes no anexo desta Resolução.
 Art. 2º Esta Resolução entra em vigor na data de sua publicação.

BRUND GONCALVES ARAUJO RIOS
ANEXO

EMPRESA: FAG CAVALCANTI - EIRELI - EPP
 ENDEREÇO: RUA MACHADOS, Nº 242 - LOTE 09 LOT:PORTAL DE PRAZERES
 BAIRRO: MARCOS FREIRE CEP: 54368220 - JABDATABO DDS GUARARAPES/PE
 CNPJ: 05.374.966/0081-56
 PROCESSO: 25351.381633/2005-06 AUTORIZAÇÃO: 3.83241.7
 ATIVIDADE/CLASSE
 ARMAZENAR: SANEANTE DOMIS.
 DISTRIBUIR: SANEANTE DOMIS.
 EMBALAR: SANEANTE DOMIS.
 EXPEDIR: SANEANTE DOMIS.
 FABRICAR: SANEANTE DOMIS.
 REEMBALAR: SANEANTE DOMIS.
 TRANSPORTAR: SANEANTE DOMIS.
 EMPRESA: TRANSDMTEIRO LTDA
 ENDEREÇO: RUA OLÍVIA LDPES, Nº 14
 BAIRRO: ARSENAL CEP: 24751765 - SÃO GONÇALO/RJ
 CNPJ: 88.996.024/0801-42
 PROCESSO: 25351.268568/2004-17 AUTORIZAÇÃO: 3.02983.4
 ATIVIDADE/CLASSE
 TRANSPORTAR: SANEANTE DOMIS.
 EMPRESA: MW DISTRIBUIDORA DE MEDICAMENTOS EIRELI - EPP
 ENDEREÇO: RUA C121 N 222 Q 215 L03
 BAIRRO: JARDIM AMERICA CEP: 74255668 - GOIÂNIA/GO
 CNPJ: 14.459.413/8801-43
 PROCESSO: 25351.759486/2011-41 AUTORIZAÇÃO: 3.85811.5
 ATIVIDADE/CLASSE
 ARMAZENAR: SANEANTE DOMIS.
 DISTRIBUIR: SANEANTE DOMIS.
 EXPEDIR: SANEANTE DOMIS.
 TRANSPORTAR: SANEANTE DOMIS.
 EMPRESA: FUSAO COMERCIO DE PRODUTOS ODONTOLÓGICOS LTDA
 ENDEREÇO: RUA NATAL, Nº 2085, TERRED
 BAIRRO: CENTRO CEP: 85810061 - CAÇAVEL/PR
 CNPJ: 10.633.441/8801-84
 PROCESSO: 25023.109288/2010-47 AUTORIZAÇÃO: 3.04578.9
 ATIVIDADE/CLASSE
 ARMAZENAR: SANEANTE DOMIS.
 DISTRIBUIR: SANEANTE DOMIS.
 EXPEDIR: SANEANTE DOMIS.
 EMPRESA: NDROMO DISTRIBUIDORA DE MEDICAMENTOS E MATERIAIS HOSPITALARES LTDA
 ENDEREÇO: Travessa José Mercante, nº 15
 BAIRRO: Jardim Bervely CEP: 28460000 - MIRACEMA/RJ
 CNPJ: 12.391.412/8801-89
 PROCESSO: 25351.736267/2013-62 AUTORIZAÇÃO: 3.05751.1
 ATIVIDADE/CLASSE
 ARMAZENAR: SANEANTE DOMIS.
 DISTRIBUIR: SANEANTE DOMIS.
 EXPEDIR: SANEANTE DOMIS.
 TRANSPORTAR: SANEANTE DOMIS.
 EMPRESA: ICARD EXPRESS LOGISTICS SERVIÇOS DE ENCOMENDAS LTDA EPP
 ENDEREÇO: R. DONA FRANCISCA, Nº 8388, BL. L, SALAS 22 E 24
 BAIRRO: ZDNA INDUSTRIAL NORTE CEP: 89219608 - JOINVILLE/SC
 CNPJ: 06.225.952/0001-90
 PROCESSO: 25351.678998/2011-64 AUTORIZAÇÃO: 3.04944.2
 ATIVIDADE/CLASSE
 TRANSPORTAR: SANEANTE DOMIS.
 EMPRESA: milenia agroindústrias s/a
 ENDEREÇO: rua pedro antonio de souza, nº 408
 BAIRRO: parque sul barboza CEP: 86831618 - LONDRINA/PR
 CNPJ: 02.290.510/0001-76
 PROCESSO: 25351.637442/2012-69 AUTORIZAÇÃO: 3.05331.1
 ATIVIDADE/CLASSE
 ARMAZENAR: SANEANTE DOMIS.
 DISTRIBUIR: SANEANTE DOMIS.
 EXPEDIR: SANEANTE DOMIS.
 EXPORTAR: SANEANTE DOMIS.
 IMPORTAR: SANEANTE DOMIS.
 EMPRESA: TAPINOMA INDUSTRIA E COMÉRCIO DE DESINFESTANTES AMBIENTAIS LTDA
 ENDEREÇO: AV I TEN, 367, LOTE 7
 BAIRRO: DISTRITO INDUSTRIAL CEP: 13500978 - RID CLARO/SP
 CNPJ: 06.886.862/0881-40
 PROCESSO: 25351.381402/2006-73 AUTORIZAÇÃO: 3.83428.4
 ATIVIDADE/CLASSE
 ARMAZENAR: SANEANTE DOMIS.
 EMBALAR: SANEANTE DOMIS.

EXPEDIR: SANEANTE DOMIS.
 FABRICAR: SANEANTE DOMIS.
 IMPORTAR: SANEANTE DOMIS.
 EMPRESA: O & R INDUSTRIA DE PRODUTOS DE LIMPEZA LTDA
 ENDEREÇO: RUA JOSE DE PAULA RAMOS QD.15 LT.02 S/N
 BAIRRO: SETOR SUL CEP: 75378800 - GOIANIRA/GO
 CNPJ: 89.520.448/0081-03
 PROCESSO: 25351.559958/2809-86 AUTORIZAÇÃO: 3.04173.9
 ATIVIDADE/CLASSE
 ARMAZENAR: SANEANTE DOMIS.
 EMBALAR: SANEANTE DOMIS.
 EXPEDIR: SANEANTE DOMIS.
 FABRICAR: SANEANTE DOMIS.
 REEMBALAR: SANEANTE DOMIS.
 TRANSPORTAR: SANEANTE DOMIS.
 EMPRESA: CIRURGICA PARANA DISTRIBUIDORA DE EQUIPAMENTOS LTDA
 ENDEREÇO: Avenida Celsa Garcia Cid 3698
 BAIRRO: ZDNA I CEP: 87510198 - UMUARAMA/PR
 CNPJ: 05.746.444/8001-94
 PROCESSO: 25351.578678/2014-96 AUTORIZAÇÃO: 3.86072.2
 ATIVIDADE/CLASSE
 ARMAZENAR: SANEANTE DOMIS.
 DISTRIBUIR: SANEANTE DOMIS.
 EXPEDIR: SANEANTE DOMIS.
 EMPRESA: NOVAKOL INDUSTRIA E COMERCIO DE PRODUTOS PARA LIMPEZA LTDA - ME
 ENDEREÇO: RDE CARLOS TONANI KM 181 + 100m
 BAIRRO: ZONA RURAL CEP: 14868000 - BARRINHA/SP
 CNPJ: 66.618.141/0081-80
 PROCESSO: 0551792 AUTORIZAÇÃO: 3.81387.1
 ATIVIDADE/CLASSE
 ARMAZENAR: SANEANTE DOMIS.
 EMBALAR: SANEANTE DOMIS.
 FABRICAR: SANEANTE DOMIS.
 EMPRESA: SUN PRODUTOS QUÍMICOS LTDA
 ENDEREÇO: RUA VICTOR RODRIGUES REZENDE, Nº 90
 BAIRRO: DISTRITO INDUSTRIAL CEP: 38482334 - UBERLÂNDIA/MG
 CNPJ: 17.681.727/8801-84
 PROCESSO: 25001.806603/84 AUTORIZAÇÃO: 3.80723.3
 ATIVIDADE/CLASSE
 ARMAZENAR: SANEANTE DOMIS.
 DISTRIBUIR: SANEANTE DOMIS.
 EMBALAR: SANEANTE DOMIS.
 EXPEDIR: SANEANTE DOMIS.
 FABRICAR: SANEANTE DOMIS.
 REEMBALAR: SANEANTE DOMIS.
 EMPRESA: GITANES PRODUTOS AUTOMOTIVOS LTDA
 ENDEREÇO: RUA DDS DIAMANTES, Nº 70
 BAIRRO: PROSPERIDADE CEP: 09550450 - SÃO CAETANO DO SUL/SP
 CNPJ: 02.697.122/0881-04
 PROCESSO: 25351.811155/00-41 AUTORIZAÇÃO: 3.82358.6
 ATIVIDADE/CLASSE
 DISTRIBUIR: SANEANTE DOMIS.
 EXPORTAR: SANEANTE DOMIS.
 FABRICAR: SANEANTE DOMIS.
 IMPORTAR: SANEANTE DOMIS.

RESOLUÇÃO - RE Nº 4.534, DE 28 DE NOVEMBRO DE 2014

O Superintendente de Inspeção Sanitária no uso de suas atribuições legais conferidas pela Portaria nº 1.666, de 10 de outubro de 2014, tendo em vista o disposto no art. 188 e no inciso I, § 1º do art. 6º do Regulamento Interno aprovado nos termos do Anexo I da Portaria nº 650 de 29 de maio de 2014, publicada no DOU de 2 de junho de 2014 e suas alterações,

considerando o art. 5º da Lei n.º 6.360, de 23 de setembro de 1976, bem como o inciso VII, do art. 7º da Lei n.º 9.782, de 26 de janeiro de 1999, resolve:

Art. 1º Indefinir o Perfil do Concedido de Autorização de Funcionamento para Empresas de Saneantes Domissanitários, constantes no anexo desta Resolução.

Art. 2º Esta Resolução entra em vigor na data de sua publicação.

BRUND GONCALVES ARAUJO RIOS
ANEXO

EMPRESA: DCB DISTRIBUIDORA CIRURGICA BRASILEIRA LTDA
 ENDEREÇO: RUA NIQUELINA, 213
 BAIRRO: SANTA EFIGÊNIA CEP: 30268100 - BELO HORIZONTE/MG
 CNPJ: 28.235.404/0001-71
 PROCESSO: 25351.669922/2014-11
 MOTIVO DD INDEFERIMENTO:
 Não apresentação de relatório de inspeção ou documento equivalente que ateste o cumprimento dos requisitos técnicos para as atividades e classes solicitadas, emitidos pela autoridade sanitária local competente, conforme disposto no artigo 15º e artigo 18º da RDC nº 16/2014.



Consulta de Produtos

Institucional Anvisa Divulga Serviços Áreas de Atuação Legislação



Detalhe do Produto : DESINFETANTE HOSPITALAR PARA SUPERFÍCIES FIXAS – ÁLCOOL ETÍLICO 70º INPM - ITAJÁ.

000459

Nome da Empresa:	JALLES MACHADO S/A		
CNPJ:	02.635.522/0001-95	Autorização:	3024550
Produto:	DESINFETANTE HOSPITALAR PARA SUPERFÍCIES FIXAS – ÁLCOOL ETÍLICO 70º INPM - ITAJÁ.		
Categoria:	DESINFETANTE HOSPITALAR PARA SUPERFÍCIES FIXAS E ARTIGOS NÃO CRÍTICOS		
Registro:	324550004		
Processo:	25351.297315/2014-21		
Vencimento do Registro:	09/2019		

Apresentação ATIVA	Forma Física	Nº Apres.	Data de Publicação
FRASCO DE PLASTICO TRANSPARENTE + CAIXA DE PAPELÃO	LIQUIDO	1	15/09/2014
Validade:	36 meses	Registro:	3245500040019
Embalagem:	FRASCO DE PLASTICO TRANSPARENTE - Primária CAIXA DE PAPELÃO - Secundária		
Local de Fabricação:	Fabricantes Nacionais JALLES MACHADO S/A - BRASIL Fabricantes Internacionais [sem dados cadastrados]		

VOLTAR

SIA, Trecho 5, Área Especial 57, Bloco B, Térreo Brasília -DF - CEP: 71205-050 - Central de Atendimento Anvisa - 0800 642 9782

Copyright © ANVISA. Todos os direitos reservados.





FICHA TÉCNICA

000460

PRODUTO: Desinfetante Hospitalar Para Superfícies Fixas e Artigos Não Críticos – Álcool Etílico 70º INPM - Itajá.

CATEGORIA DO PRODUTO: Desinfetante hospitalar para superfícies fixas e artigos não críticos.

O **ÁLCOOL ETÍLICO 70º INPM** tem ação bactericida necessária para desinfecção exigida pelo Ministério da Saúde, cujo mecanismo envolve a precipitação as proteínas bacterianas e a dissolução dos lipídeos da membrana, ocasionando a sua eliminação.

COMPOSIÇÃO

Álcool Etílico a 70º INPM, Água Deionizada e Desnaturante.

NÃO INGERIR - CONTÉM DESNATURANTE - O produto contém como desnaturante o **BENZOATO DE DENATÔNIO**.

INDICADO PARA DESINFECÇÃO DE SUPERFÍCIES FIXAS E ARTIGOS NÃO CRÍTICOS. NÃO UTILIZAR PARA DESINFECÇÃO DE ALIMENTOS.

INDICAÇÃO DE USO PARA DESINFECÇÃO DE SUPERFÍCIES FIXAS: Lavar, enxaguar e secar a superfície. Aplicar o produto deixando em contato com 10 minutos. Enxaguar se necessário.

INDICAÇÃO DE USO PARA DESINFECÇÃO DE ARTIGOS NÃO CRÍTICOS: Lavar, enxaguar e secar os artigos. Imergi-los na solução deixando em contato por 10 minutos. Enxaguar e secar os artigos. Utilizá-los o mais breve possível.

MODO DE USAR

Após lavar as superfícies com água, sabão e detergente, aplicar a solução de álcool 70º INPM utilizando chumaço de algodão, pano ou material adequado, procurando manter a superfície umedecida por no mínimo 10 minutos. Não comer, beber ou fumar durante a aplicação.

ATENÇÃO

Usar o produto puro sem fazer a diluição, para que se possa atingir a sua eficácia na desinfecção.

PERIGO

Produto inflamável. Manter afastado do fogo e do calor. Não perfurar a tampa. Não derramar sobre o fogo. Em caso de queimadura, lavar a área com água corrente. Em caso de contato com os olhos e pele, lavar com água em abundância durante 15 minutos. Se a irritação persistir consulte um médico, levando a embalagem ou o rótulo do produto. Em caso de ingestão acidental, não induzir o vômito. Consulte um médico imediatamente, levando a embalagem ou o rótulo do produto.



JALLES MACHADO S/A
Rodovia GO-080 Km 75,1 - Faz. São Pedro - Zona Rural
Fone: +55(62) 3389-9075 - Fax: +55(62) 3353-9099
CEP 76380-000 - Goianésia - GO
E-mail: ivan.zanatta@jallesmachado.com





**JALLES
MACHADO**



ATENÇÃO

Não ingerir. Evite inalação ou aspiração, contato com os olhos e contato com a pele. Usar luvas para sua aplicação. Manter o produto em sua embalagem original. Não misturar com outros produtos. Não reutilizar as embalagens.

FRASES DE ADVERTÊNCIA

PERIGO: PRODUTO EXCLUSIVAMENTE DE USO PROFISSIONAL.

PROIBIDA A VENDA DIRETA AO PÚBLICO.

ANTES DE USAR LEIA AS INSTRUÇÕES DO RÓTULO.

ASSISTÊNCIA A SAÚDE.

ATENÇÃO: NÃO INGERIR. CONSERVAR FORA DO ALCANCE DE CRIANÇAS E ANIMAIS DOMÉSTICOS.

Fabricado e envasado por:



Fazenda São Pedro, Rodovia GO-080, Km 75,1 - Zona Rural
Cx Postal 04 - CEP.: 76.380-000 - Goianésia - GO - Brasil

CNPJ: 02.635.522/0001-95 - Aut. M.S.: 3.02.455-0

Produto Saneante Registrado pela ANVISA N°: 3.2455.0004.001-9

Indústria Brasileira

Vendas: (62) 3389-9000

www.jallesmachado.com

saneantes@jallesmachado.com

Engenheiro Químico Responsável: Ivan César Zanatta

CRQ. 12300073 - 12ª Região - GO

Validade: 36 meses após a data de fabricação
impressa na embalagem

Lote:

Atenciosamente,

Eng. Químico Ivan César Zanatta

CRQ: 12300073 - 12ª Região - GO

Responsável Técnico



JALLES MACHADO S/A

Rodovia GO-080 Km 75,1 - Faz. São Pedro - Zona Rural

Fone: +55(62) 3389-9075 - Fax: +55(62) 3353-9099

CEP 76380-000 - Goianésia - GO

E-mail: ivan.zanatta@jallesmachado.com

**Sistema Certificado
FSSC 22000
Segurança do Alimento**

ECO-FARMAS COMÉRCIO DE MEDICAMENTOS LTDA - EPP
DÉCIMA SEGUNDA ALTERAÇÃO E CONSOLIDAÇÃO DE
CONTRATO SOCIAL
CNPJ (MF) - 85.477.586/0001-32

000463

2

Parágrafo Segundo: Poderão ser designados não sócios, obedecendo ao disposto do Artigo 1081 da Lei nº 10.406/2002, ou seja, a designação deles dependerá da unanimidade dos sócios, enquanto o capital social não estiver integralizado, e dois terços, no mínimo, após a integralização.

CLAUSULA QUARTA

O Administrador declara, sob as penas da lei, de que não está impedido de exercer a administração da sociedade, por lei especial, ou em virtude de condenação criminal, ou por se encontrarem sob os efeitos dela, a pena que vede, ainda que temporariamente, o acesso a cargos públicos; ou por crime falimentar, de prevaricação, peita ou suborno, concussão, peculato, ou contra a economia popular, contra o sistema financeiro nacional, contra normas de defesa da concorrência, contra as relações de consumo, fé pública, ou a propriedade.

CLAUSULA QUINTA

A vista da modificação ora ajustada e em consonância com o que determina o art. 2.031 da Lei nº 10.406/2002, os sócios **RESOLVEM**, por este instrumento, atualizar e consolidar o contrato social, tomando assim sem efeito, a partir desta data as cláusulas e condições contidas no contrato primitivo que, adequado às disposições da referida Lei nº 10.406/2002 aplicáveis a este tipo societário, passa a ter a seguinte redação:

CONSOLIDAÇÃO DE CONTRATO SOCIAL
ECO-FARMAS COMÉRCIO DE MEDICAMENTOS LTDA - EPP
CNPJ (MF) - 85.477.586/0001-32

KAMYLLA GENTILA TOMAZELLI, brasileira, solteira, nascida em 22/08/1992, empresária, CPF 043.680.279-14, portadora da cédula de Identidade Civil RG 8.009.609-7 SSP/PR., residente e domiciliada na cidade de Cascavel - Paraná, na Rua Afonso Pena, 1660 - Apartamento 701 - Centro - CEP 85.812-100; e **AGENIR MARTINS**, brasileira, solteira, nascida em 25/09/1944, empresária, CPF 242.157.599-00, portadora da cédula de Identidade Civil RG 1.359.320-5 SSP/PR., residente e domiciliada na cidade de Cascavel - Paraná, na Rua José Bonifácio, 512 - Apartamento 33 - Bairro São Cristovão - CEP 85.813-150.

1ª A sociedade gira sob o nome empresarial **ECO-FARMAS COMÉRCIO DE MEDICAMENTOS LTDA - EPP**, com contrato social arquivado na MM Junta Comercial do Paraná, sob n.º 412.02779231 em data de 06/08/1992, inscrita no CNPJ (MF) sob n.º 85.477.586/0001-32 e tem sua sede e domicílio na Rua Santa Catarina, 850 - Centro - na cidade de Cascavel - Estado do Paraná - CEP 85.801-040.

2ª A atividade comercial da empresa é de Comércio de medicamentos, produtos químicos e farmacêuticos, saneantes, higiene e limpeza, odontológicos, oftalmológicos, auditivos, fisioterápicos, ortopédicos, próteses, instrumentais cirúrgicos, materiais médicos e correlatos, móveis e equipamentos eletrodomésticos, didáticos e perfumaria, produtos para laboratoriais de análises clínicas, equipamento e produto para radiologia, comércio de produtos eletrônicos para fins hospitalares, Comércio atacadista de suplementos, vitaminas e alimentos; Comércio atacadista de leite em pó, leite resfriado, leite pasteurizado e aromatizado; Comércio atacadista de equipamentos de fisioterapia, ginásticas e condicionamento físico; fitness; Comércio atacadista de equipamentos de informática, aparelhos eletrônicos e domésticos, móveis, mesas, cadeiras, utensílios e esportivo; Comércio atacadista de material descartável, copos, guardanapos, embalagens; Comércio atacadista de água mineral; Comércio atacadista de equipamentos e proteção individual (EPI); Comércio atacadista de artigos de amarrados; Comércio atacadista de tecidos e Comércio atacadista de utensílios domésticos.

ECO-FARMAS COMÉRCIO DE MEDICAMENTOS LTDA - EPP

Autenticação Digital
CARTURIO AZEVEDO BASTOS
De acordo com o art. 1º, inciso II, do Decreto nº 22.646/2004 e o art. 1º, inciso II, do Decreto nº 22.646/2004, o documento eletrônico assinado é equivalente ao documento físico.
Cód. Autenticação: 33440109161511230561-2. Data: 01/06/2016 15:11:27
Selo Digital de Fiscalização Tipo Normal C: ADL04902-AIGH.
Valor Total do Ato: R\$ 0,00
Confira os dados do ato em: https://selodigital.tjpb.jus.br

ECO-FARMAS COMÉRCIO DE MEDICAMENTOS LTDA - EPP
DÉCIMA SEGUNDA ALTERAÇÃO E CONSOLIDAÇÃO DE
CONTRATO SOCIAL
CNPJ (MF) - 85.477.586/0001-32

000464

3º O capital social é de R\$ 1.100.000,00 (Um milhão e cem mil reais) divididos em 800.000 quotas de valor nominal R\$ 1,00 (hum real), integralizadas em moeda corrente do País, pelos sócios:

SOCIO	QUOTAS	R\$
KAMYLLA GENTILA TOMAZELLI	1.089.000	1.089.000,00
AGENIR MARTINS	11.000	11.000,00
TOTAL	1.100.000	1.100.000,00

- 4º A sociedade iniciou suas atividades em 06/08/1992 e seu prazo de duração é indeterminado.
- 5º As quotas são indivisíveis e não poderão ser cedidas ou transferidas a terceiros sem o consentimento do outro sócio, a quem fica assegurado, em igualdade de condições e preço direito de preferência para a sua aquisição se postas à venda, formalizando, se realizada a cessão delas, a alteração contratual pertinente.
- 6º A responsabilidade de cada sócio é restrita ao valor de suas quotas, mas todos respondem solidariamente pela integralização do capital social.
- 7º A administração da sociedade caberá a KAMYLLA GENTILA TOMAZELLI, com os poderes e atribuições de administrador, autorizado o uso individual do nome empresarial, vedado, no entanto, em atividades estranhas ao interesse social ou assumir obrigações seja em favor de qualquer dos quotistas ou de terceiros, bem como onerar ou alienar bens imóveis da sociedade, sem autorização do outro sócio.

Parágrafo Primeiro: Faculta-se ao administrador, atuando sempre isoladamente, constituir, em nome da sociedade, procuradores para o período determinado, devendo o instrumento de mandato especificar os atos e operações a serem praticados.

Parágrafo Segundo: Poderão ser designados não sócios, obedecendo ao disposto do Artigo 1061 da Lei nº 10.406/2002, ou seja, a designação deles dependerá da unanimidade dos sócios, enquanto o capital social não estiver integralizado, e dois terços, no mínimo, após a integralização.

8º Ao término de cada exercício social, em 31 de dezembro, o administrador prestará contas justificadas de sua administração, procedendo a elaboração do inventário, do balanço patrimonial e do balanço de resultado econômico, cabendo aos sócios, na proporção de suas quotas, os lucros ou perdas apurados.

9º Nos quatro meses seguintes ao término do exercício social, os sócios deliberarão sobre as contas e designarão administradores quando for o caso.

10º A sociedade poderá a qualquer tempo, abrir ou fechar filial ou outra dependência, mediante alteração contratual assinada por todos os sócios.

11º Os sócios poderão, de comum acordo, fixar uma retirada mensal, a título de "pro labore", observadas as disposições regulamentares pertinentes.

12º Falecendo ou interditado qualquer sócio, a sociedade continuará suas atividades com os herdeiros, sucessores e o incapaz. Não sendo possível ou inexistindo interesse destes ou do(s) sócio(s) remanescente(s), o valor de seus haveres será apurado e liquidado com base na situação patrimonial da sociedade, à data da resolução, verificada em balanço especialmente levantado.

Parágrafo Único - O mesmo procedimento será adotado em outros casos em que a sociedade se resolva em relação a seu sócio.

CARTÓRIO AZEVEDO BASTOS - 1ª OFICINA DE REGISTRO CIVIL, DA 3ª FLS 2008 NOTARIAS
 Rua: Avenida Presidente Dutra, 100 - Jd. Santa Helena - L. Londrina - Paraná - Brasil
 CEP: 86010-900 - Fone: (41) 3333-1111 - Fax: (41) 3333-1111 - E-mail: cartorio@azevedobastos.com.br

Autenticação Digital
 De acordo com os artigos 1º, 3º e 7º inc. V B - nº 74 e nº 84 da Lei Federal 13.127 de 2001 e Art. 1º inc. XII
 do Estatuto 6.721/2008 e inciso 7º do novo art. 1º da Lei nº 30.911 de 2000, o presente instrumento público, após
 o devido exame e conferência deste, encontra-se conforme e verdadeiro, não havendo o que se declarar.

Cód. Autenticação: 33440106161511230561-3; Data: 01/06/2016 15:11:27
 Selo Digital de Fiscalização Tipo Normal C: ADI04901-20X5
 Valor total em reais R\$ 33,376
 Confira os dados do ato em: <https://selodigital.tjpb.jus.br>

Dr. Valter de Almeida Cavalcanti
 Tlf. 41

ECO-FARMAS COMÉRCIO DE MEDICAMENTOS LTDA - EPP

REPÚBLICA FEDERATIVA DO BRASIL
ESTADO DA PARAÍBA
CARTÓRIO AZEVEDO BASTOS
FUNDADO EM 1888
PRIMEIRO REGISTRO CIVIL DE NASCIMENTO E ÓBITOS E PRIVATIVO DE CASAMENTOS,
INTERDIÇÕES E TUTELAS DA COMARCA DE JOÃO PESSOA

000466

Av. Epitácio Pessoa, 1145 Bairro dos Estados 58030-00, João Pessoa PB
Tel.: (83) 3244-5404 / Fax: (83) 3244-5484
<http://www.azevedobastos.not.br>
E-mail: cartorio@azevedobastos.not.br



CERTIDÃO DE AUTENTICAÇÃO DIGITAL

O Bel. Válber Azevêdo de Miranda Cavalcanti, Oficial do Primeiro Registro Civil de Nascimentos e Óbitos e Privativo de Casamentos, Interdições e Tutelas com atribuição de autenticar e reconhecer firmas da Comarca de João Pessoa Capital do Estado da Paraíba, em virtude etc...

Certifica com base na Lei 8935/94 - art. 7º - inc. V, que o(s) documento(s) em anexo é reprodução fiel do original que me foi apresentado e neste ato confirmo sua autenticidade através do Código de Controle e Autenticação abaixo.
O referido é verdade, dou fé.

Este documento foi emitido em 30/03/2017 às 09:01:31 (hora de Brasília).

CHAVE DIGITAL

00005b1d734fd94f057f2d69fe6bc05b60222e62b3a6aeaa7e1adad8bc8191ffa9b11d5bd3ccdef69a7c725fb696f7523083202a936b7d0ef8b680d7ae73fa1abd24199c55080af11a5b7e2218e8db86

A chave digital acima, garante que este documento foi gerado para ECO FARMAS COMERCIO DE MEDICAMENTOS LTDA e emitido através do site do Cartório Azevedo Bastos, de acordo com a Legislação Federal em vigor Art 1º. e 10º. § 1º. da MP 2200/01.

Esta certidão tem a sua validade até: 02/06/2017 às 08:36:48 (Dia/Mês/Ano)

Código de Controle da Certidão: 540796

Código de Controle da Autenticação:

33440106161511230561-1 a 33440106161511230561-4

A autenticidade desta certidão poderá ser confirmada por qualquer pessoa e a qualquer momento através do site: <http://www.azevedobastos.not.br>

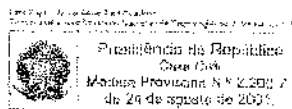



**SECRETARIA DA MICRO E PEQUENA EMPRESA
DEPARTAMENTO DE REGISTRO EMPRESARIAL E INTEGRAÇÃO
JUNTA COMERCIAL DO PARANÁ**

167

CERTIDÃO SIMPLIFICADA

Página: 001/ 001

Certificamos que as informações abaixo constam dos documentos arquivados nesta Junta Comercial e são vigentes na data da sua expedição.

Nome Empresarial ECO - FARMAS COMERCIO DE MEDICAMENTOS LTDA - EPP			
Natureza Jurídica: SOCIEDADE EMPRESÁRIA LIMITADA			
Número de Identificação do Registro de Empresas - NIRE (Sede) 41 2 0277923-1	CNPJ 85.477.586/0001-32	Data de Arquivamento do Ato Constitutivo 06/08/1992	Data de Início de Atividade 01/08/1992
Endereço Completo (Logradouro, Nº e Complemento, Bairro, Cidade, UF, CEP) RUA SANTA CATARINA, 850, CENTRO, CASCAVEL, PR, 85.801-040			
Objeto Social COMERCIO DE MEDICAMENTOS, PRODUTOS QUIMICOS FARMACEUTICOS, SANEANTES, HIGIENE E LIMPEZA, ODONTOLOGICOS, OFTALMOLOGICOS, AUDITIVOS, FISIOTERAPICOS, ORTOPEDICOS, PROTESES, INSTRUMENTAIS CIRURGICOS, MATERIAIS MEDICO E CORRELATOS, MOVEIS E EQUIPAMENTOS, ELETRODOMESTICOS, DIDATICOS E PERFUMARIA, PRDDUTOS PARA LABORATORIAIS DE ANALISES CLINICAS, EQUIPAMENTO E PRODUTOS PARA RADIOLOGIA, COMERCIO DE PRODUTOS ELETRONICOS PARA FINS HOSPITALARES, COMERCIO ATACADISTA DE SUPLEMENTOS, VITAMINAS E ALIMENTOS, COMERCIO ATACADISTA DE LEITE EM PÓ, LEITE PASTEURIZADO E AROMATIZADO, COMERCIO ATACADISTA DE EQUIPAMENTOS DE FISIOTERAPIA, GINASTICAS E CONDICIONAMENTO FISICO, FITNESS, COMERCIO ATACADISTA DE EQUIPAMENTOS DE INFORMATICA, APARELHOS ELETRONICOS E DOMESTICOS, MOVEIS, MESAS, CADEIRAS, UTENSILIOS E ESCRITORIO, COMERCIO ATACADISTA DE MATERIAL DESCARTAVEL, COPOS, GUADANAPOS, EMBALAGENS, COMERCIO ATACADISTA DE ÁGUA MINERAL, COMERCIO ATACADISTA DE EQUIPAMENTOS E PROTEÇÃO INDIVIDUAL (EPI), COMERCIO ATACADISTA DE ARTIGDS DE ARMARINHOS, COMERCIO ATACADISTA DE TECIOOS E COMERCIO ATACADISTA DE UTENSILIOS DDMESTICOS.			
Capital: R\$ 1.100.000,00 (UM MILHAD E CEM MIL REAIS)	Capital Integralizado: R\$ 1.100.000,00 (UM MILHAO E CEM MIL REAIS)	Microempresa ou Empresa de Pequeno Porte (Lei nº 123/2006) Empresa de pequeno porte	Prazo de Duração Indeterminado
Sócios/Participação no Capital/Espécie de Sócio/Administrador/Término do Mandato			
Nome/CPF ou CNPJ	Participação no capital (R\$)	Espécie de Sócio	Administrador
AGENIR MARTINS 242.157.599-09	11.000,00	SOCIO	XXXXXXXXXX
KAMYLLA GENTILA TOMAZELLI 043.680.279-14	1.089.000,00	SoCio	XXXXXXXXXX
Último Arquivamento Data: 26/04/2016 Ato: BALANCO		Número: 20162643403	Situação REGISTRO ATIVO
Evento (s):		Status XXXXXXXXXXXXXXXXXXXX	

CASCAVEL - PR, 30 de março de 2017

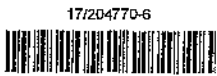

Libertad Bogus

LIBERTAD BOGUS
SECRETARIA GERAL

Deborah Dall'Asta Krüger
Deborah Dall'Asta Krüger
Relatora
Matr 18402-0

SECRETARIA GERAL
MARCELENE MARCZEWSKA
MARCELENE MARCZEWSKA
CASCATEL, PR
31 MAR 2017
31 MAR 2017
Selo de Autenticidade utilizado
A presente foi autenticada digitalmente
do documento apresentado nesta data.

REPÚBLICA FEDERATIVA DO BRASIL
ESTADO DA PARAÍBA
CARTÓRIO AZEVEDO BASTOS
FUNDADO EM 1888
PRIMEIRO REGISTRO CIVIL DE NASCIMENTO E ÓBITOS E PRIVATIVO DE CASAMENTOS,
INTERDIÇÕES E TUTELAS DA COMARCA DE JOÃO PESSOA

000469

Av. Epitácio Pessoa, 1145 Bairro dos Estados 58030-00, João Pessoa PB
Tel.: (83) 3244-5404 / Fax: (83) 3244-5484
<http://www.azevedobastos.not.br>
E-mail: cartorio@azevedobastos.not.br



CERTIDÃO DE AUTENTICAÇÃO DIGITAL

O Bel. Válber Azevêdo de Miranda Cavalcanti, Oficial do Primeiro Registro Civil de Nascimentos e Óbitos e Privativo de Casamentos, Interdições e Tutelas com atribuição de autenticar e reconhecer firmas da Comarca de João Pessoa Capital do Estado da Paraíba, em virtude etc...

Certifica com base na Lei 8935/94 - art. 7º - inc. V, que o(s) documento(s) em anexo é reprodução fiel do original que me foi apresentado e neste ato confirmo sua autenticidade através do Código de Controle e Autenticação abaixo.
O referido é verdade, dou fé.

Este documento foi emitido em 30/03/2017 às 09:22:42 (hora de Brasília).

CHAVE DIGITAL

00005b1d734fd94f057f2d69fe6bc05b60222e62b3a8aeaa7e1ada68bc8191ff7c14f9ee171b78553f1a60d22b0ad4b33083202a936b7d0ef8b680d7ae73fa1a534005af00390630517d2572de596112

A chave digital acima, garante que este documento foi gerado para ECO FARMAS COMERCIO DE MEDICAMENTOS LTDA e emitido através do site do Cartório Azevedo Bastos, de acordo com a Legislação Federal em vigor Art 1º. e 10º. § 1º. da MP 2200/01.

Esta certidão tem a sua validade até: 18/06/2017 às 06:30:48 (Dia/Mês/Ano)

Código de Controle da Certidão: 541156

Código de Controle da Autenticação:

33440206160957200279-1

A autenticidade desta certidão poderá ser confirmada por qualquer pessoa e a qualquer momento através do site: <http://www.azevedobastos.not.br>

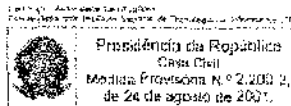

BRASIL

(HTTP://BRASIL.GOV.BR)

(http://www.vlibras.gov.br/)

Serviços Barra GovBr



000470

Ministério da Fazenda

Secretaria da Receita Federal do Brasil

Comprovante de Situação Cadastral no CPF

Nº do CPF: **043.680.279-14**Nome da Pessoa Física: **KAMYLLA GENTILA TOMAZELLI**Data de Nascimento: **22/08/1992**Situação Cadastral: **REGULAR**Data da Inscrição: **02/06/2001**Dígito Verificador: **00**Comprovante emitido às: **09:19:27** do dia **30/03/2017** (hora e data de Brasília).Código de controle do comprovante: **D2CB.E89F.4289.3CBB**

Este documento não substitui o "Comprovante de Inscrição no CPF"
(/Aplicacoes/ATCTA/CPF/ImpressaoComprovante/ConsultaImpressao.asp).

(Modelo aprovado pela IN/RFB nº 1.548, de 13/02/2015.)

000471

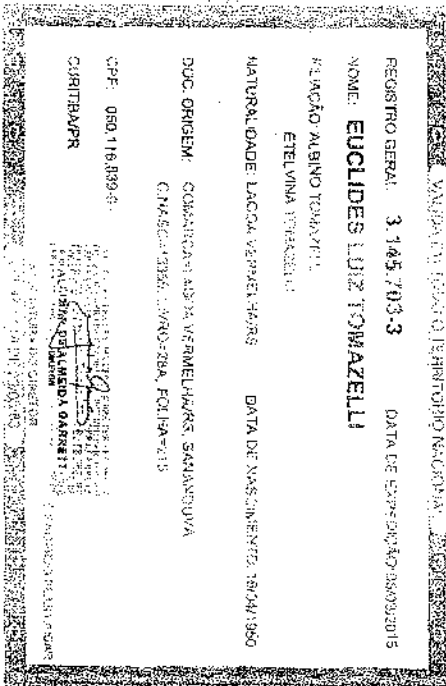
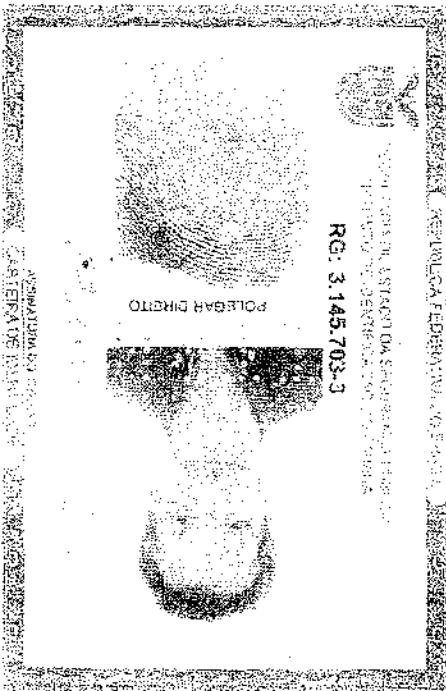

CARTÓRIO AZEVEDO BASTOS - OFÍCIO DE REGISTRO CIVIL DAS PESSOAS NATURAS
 E TABELADO DE NOTAS - Código CNJ 05.375.8
 Rua Manoel de Araújo Filho, nº 100 - Fátima - Curitiba - PR - CEP: 81200-000

Autenticação Digital
 De acordo com os artigos 1º, 3º e 7º do V.º 1º, 4º e 6º da Lei Federal 8.935/1994 e Art. 5º Inc. XII
 da Lei Estadual 8.721/2008 autenticou a presente imagem digitalizada, reprodução fiel
 do documento apresentado e conferido neste ato, o referido 4º verificado. Dou fé.

Cód. Autenticação: 3344Q106161511390670-1; Data: 01/06/2016 15:11:43

Sela Digital de Fiscalização Tipo Normal C: ADL04904-Y1PB;
 Valor Total do Ato: R\$ 3,76
 Confira os dados do ato em: <https://seldigital.tjpb.jos.br>

[Assinatura]
 Bel. Valberdo Miranda Diniz
 Titular

REPÚBLICA FEDERATIVA DO BRASIL
ESTADO DA PARAÍBA
CARTÓRIO AZEVEDO BASTOS
FUNDADO EM 1888
PRIMEIRO REGISTRO CIVIL DE NASCIMENTO E ÓBITOS E PRIVATIVO DE CASAMENTOS,
INTERDIÇÕES E TUTELAS DA COMARCA DE JOÃO PESSOA

000472

Av. Epitácio Pessoa, 1145 Bairro dos Estados 58030-00, João Pessoa PB
Tel.: (83) 3244-5404 / Fax: (83) 3244-5484
<http://www.azevedobastos.not.br>
E-mail: cartorio@azevedobastos.not.br



CERTIDÃO DE AUTENTICAÇÃO DIGITAL

O Bel. Válber Azevêdo de Miranda Cavalcanti, Oficial do Primeiro Registro Civil de Nascimentos e Óbitos e Privativo de Casamentos, Interdições e Tutelas com atribuição de autenticar e reconhecer firmas da Comarca de João Pessoa Capital do Estado da Paraíba, em virtude etc...

Certifica com base na Lei 8935/94 - art. 7º - inc. V, que o(s) documento(s) em anexo é reprodução fiel do original que me foi apresentado e neste ato confirmo sua autenticidade através do Código de Controle e Autenticação abaixo.
O referido é verdade, dou fé.

Este documento foi emitido em 30/03/2017 às 09:14:47 (hora de Brasília).

CHAVE DIGITAL

00005b1d734fd94f057f2d69fe6bc05b60222e62b3a6a7e1adad8bc8191ff3e130d16dcef8772120897bafc
1d735f3083202a936b7d0ef8b680d7ae73fa1a37c022bc8be000217e121f967798a006

A chave digital acima, garante que este documento foi gerado para **ECO FARMAS COMERCIO DE MEDICAMENTOS LTDA** e emitido através do site do Cartório Azevedo Bastos, de acordo com a Legislação Federal em vigor Art 1º. e 10º. § 1º. da MP 2200/01.

Esta certidão tem a sua validade até: 02/06/2017 às 08:36:48 (Dia/Mês/Ano)

Código de Controle da Certidão: 540797

Código de Controle da Autenticação:

33440106161511390670-1

A autenticidade desta certidão poderá ser confirmada por qualquer pessoa e a qualquer momento através do site: <http://www.azevedobastos.not.br>

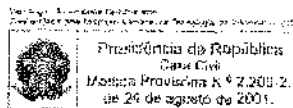

BRAZIL

(HTTP://BRASIL.GOV.BR)

Services Barra GovBr

(http://www.vlibras.gov.br/)



Ministério da Fazenda

Secretaria da Receita Federal do Brasil

000473

Comprovante de Situação Cadastral no CPF

Nº do CPF: **060.116.839-91**Nome da Pessoa Física: **EUCLIDES LUIZ TOMAZELLI**Data de Nascimento: **16/04/1950**Situação Cadastral: **REGULAR**Data da Inscrição: **anterior a 10/11/1990**Dígito Verificador: **00**Comprovante emitido às: **14:45:36** do dia **10/03/2017** (hora e data de Brasília).Código de controle do comprovante: **5F95.5FBA.90D6.0E83**

Este documento não substitui o "Comprovante de Inscrição no CPF"
(/Aplicacoes/ATCTA/CPF/ImpressaoComprovante/ConsultaImpressao.asp).

(Modelo aprovado pela IN/RFB nº 1.548, de 13/02/2015.)

Comprovante de Inscrição e de Situação Cadastral**Contribuinte,**

Confira os dados de Identificação da Pessoa Jurídica e, se houver qualquer divergência, providencie junto à RFB a sua atualização cadastral.

000474

 REPÚBLICA FEDERATIVA DO BRASIL CADASTRO NACIONAL DA PESSOA JURÍDICA		
NÚMERO DE INSCRIÇÃO 85.477.586/0001-32 MATRIZ	COMPROVANTE DE INSCRIÇÃO E DE SITUAÇÃO CADASTRAL	DATA DE ABERTURA 10/08/1992
NOME EMPRESARIAL ECO - FARMAS - COMERCIO DE MEDICAMENTOS LTOA - ME		
TÍTULO DO ESTABELECIMENTO (NOME DE FANTASIA) PROLIFE CIRURGICA		
CÓDIGO E DESCRIÇÃO DA ATIVIDADE ECONÔMICA PRINCIPAL 46.44-3-01 - Comércio atacadista de medicamentos e drogas de uso humano		
CÓDIGO E DESCRIÇÃO DAS ATIVIDADES ECONÔMICAS SECUNDÁRIAS 46.49-4-08 - Comércio atacadista de produtos de higiene, limpeza e conservação domiciliar 46.46-0-01 - Comércio atacadista de cosméticos e produtos de perfumaria 46.45-1-01 - Comércio atacadista de instrumentos e materiais para uso médico, cirúrgico, hospitalar e de laboratórios 46.45-1-03 - Comércio atacadista de produtos odontológicos 46.64-8-00 - Comércio atacadista de máquinas, aparelhos e equipamentos para uso odonto-médico-hospitalar; partes e peças 46.37-1-99 - Comércio atacadista especializado em outros produtos alimentícios não especificados anteriormente 46.31-1-00 - Comércio atacadista de leite e laticínios 46.69-9-99 - Comércio atacadista de outras máquinas e equipamentos não especificados anteriormente; partes e peças 46.51-6-01 - Comércio atacadista de equipamentos de informática 46.49-4-02 - Comércio atacadista de aparelhos eletrônicos de uso pessoal e doméstico 46.49-4-99 - Comércio atacadista de outros equipamentos e artigos de uso pessoal e doméstico não especificados anteriormente 46.35-4-01 - Comércio atacadista de água mineral 46.49-4-04 - Comércio atacadista de móveis e artigos de cochoaria 46.42-7-02 - Comércio atacadista de roupas e acessórios para uso profissional e de segurança do trabalho 46.41-9-03 - Comércio atacadista de artigos de amarrinho 46.41-9-01 - Comércio atacadista de tecidos		
CÓDIGO E DESCRIÇÃO DA NATUREZA JURÍDICA 206-2 - Sociedade Empresária Limitada		
LOGRADOURO R RUA SANTA CATARINA	NÚMERO 850	COMPLEMENTO
CEP 85.801-040	BAIRRO/DISTRITO CENTRO	MUNICÍPIO CASCADEL
		UF PR
ENDEREÇO ELETRÔNICO	TELEFONE (45) 3225-1477	
ENTE FEDERATIVO RESPONSÁVEL (EFR) *****		
SITUAÇÃO CADASTRAL ATIVA	DATA DA SITUAÇÃO CADASTRAL 08/01/2005	
MOTIVO DE SITUAÇÃO CADASTRAL		
SITUAÇÃO ESPECIAL *****	DATA DA SITUAÇÃO ESPECIAL *****	

Aprovado pela Instrução Normativa RFB nº 1.634, de 06 de maio de 2016.

Emitido no dia 30/03/2017 às 08:44:00 (data e hora de Brasília).

Página: 1/1

Consulta QSA / Capital Social

Voltar



MINISTÉRIO DA FAZENDA
Secretaria da Receita Federal do Brasil
Procuradoria-Geral da Fazenda Nacional

000475

**CERTIDÃO POSITIVA COM EFEITOS DE NEGATIVA DE DÉBITOS RELATIVOS AOS
TRIBUTOS FEDERAIS E À DÍVIDA ATIVA DA UNIÃO**

Nome: **ECO - FARMAS - COMERCIO DE MEDICAMENTOS LTDA - ME**
CNPJ: **85.477.586/0001-32**

Ressalvado o direito de a Fazenda Nacional cobrar e inscrever quaisquer dívidas de responsabilidade do sujeito passivo acima identificado que vierem a ser apuradas, é certificado que:

1. constam débitos administrados pela Secretaria da Receita Federal do Brasil (RFB), com a exigibilidade suspensa, nos termos do art. 151 da Lei nº 5.172, de 25 de outubro de 1966 - Código Tributário Nacional (CTN), ou objeto de decisão judicial que determina sua desconsideração para fins de certificação da regularidade fiscal; e
2. não constam inscrições em Dívida Ativa da União na Procuradoria-Geral da Fazenda Nacional (PGFN).

Conforme disposto nos arts. 205 e 206 do CTN, este documento tem os mesmos efeitos da certidão negativa.

Esta certidão é válida para o estabelecimento matriz e suas filiais e, no caso de ente federativo, para todos os órgãos e fundos públicos da administração direta a ele vinculados. Refere-se à situação do sujeito passivo no âmbito da RFB e da PGFN e abrange inclusive as contribuições sociais previstas nas alíneas 'a' a 'd' do parágrafo único do art. 11 da Lei nº 8.212, de 24 de julho de 1991.

A aceitação desta certidão está condicionada à verificação de sua autenticidade na Internet, nos endereços <<http://www.receita.fazenda.gov.br>> ou <<http://www.pgfn.fazenda.gov.br>>.

Certidão emitida gratuitamente com base na Portaria Conjunta RFB/PGFN nº 1.751, de 02/10/2014.
Emitida às 14:46:19 do dia 23/02/2017 <hora e data de Brasília>.
Válida até 22/08/2017.

Código de controle da certidão: **07DD.9780.D0E7.FF44**
Qualquer rasura ou emenda invalidará este documento.

[Nova Consulta](#)



Preparar página
para impressão



Estado do Paraná
Secretaria de Estado da Fazenda
Coordenação da Receita do Estado

Certidão Negativa

de Débitos Tributários e de Dívida Ativa Estadual
Nº 016114383-22

000476

Certidão fornecida para o CNPJ/MF: **85.477.586/0001-32**
Nome: **ECO-FARMAS - COMERCIO DE MEDICAMENTOS LTDA**

Ressalvado o direito da Fazenda Pública Estadual inscrever e cobrar débitos ainda não registrados ou que venham a ser apurados, certificamos que, verificando os registros da Secretaria de Estado da Fazenda, constatamos não existir pendências em nome do contribuinte acima identificado, nesta data.

Obs.: Esta Certidão engloba todos os estabelecimentos da empresa e refere-se a débitos de natureza tributária e não tributária, bem como ao descumprimento de obrigações tributárias acessórias.

Válida até 28/07/2017 - Fornecimento Gratuito

A autenticidade desta certidão deverá ser confirmada via Internet
www.fazenda.pr.gov.br

42

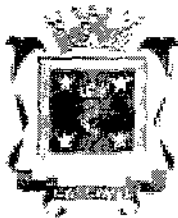

ESTADO DO PARANÁ
PREFEITURA MUNICIPAL DE CASCAVEL
SECRETARIA MUNICIPAL DE FINANÇAS

CERTIDÃO NEGATIVA DE DÉBITOS
Nº 17141/2017

000477

A presente Certidão é VÁLIDA POR 90 (noventa) DIAS a contar da data de emissão da mesma.

[CONTRIBUINTE]

Código:	519383	
Nome/Razão:	ECO-FARMAS COMERCIO DE MEDICAMENTOS LTDA EPP	
CNPJ/CPF:	85.477.586/0001-32	
Endereço:	RUA SANTA CATARINA, 850	
Complemento:		
Bairro:	CENTRO LOTEAMENTO	CEP: 85.801-040
Cidade:	Cascavel - PR	

[REQUERENTE]

Código:	519383
Nome/Razão:	ECO-FARMAS COMERCIO DE MEDICAMENTOS LTDA EPP
CNPJ/CPF:	85.477.586/0001-32

[FINALIDADE]

Licitação

[INFORMAÇÕES ADICIONAIS]

--

Certificamos que até a presente data não existem débitos tributários

Esta certidão compreende os Tributos Municipais (Imposto sobre Serviço - ISSQN, Alvará), Imobiliários (Imposto Predial Territorial Urbano - IPTU, Imposto sobre a Transmissão de Bens Imóveis Inter Vivos - ITBI e Contribuição de Melhorias), Taxas de Serviços e outros débitos municipais.

Com a localização acima descrita, fica ressalvado o direito da fazenda Pública Municipal de cobrar débitos posteriormente constatados, mesmo referente ao período nesta certidão compreendido.

Cascavel, 30 de março de 2017.

A autenticidade desta certidão deverá ser confirmada na página da Prefeitura:
<https://cascavel.atende.net/#!/tipo/servico/valor/31/padrao/1/load/0>
Código de Autenticidade: WGT211202-000-MOREO-228563237

IMPRIMIR VOLTAR



Certificado de Regularidade do FGTS - CRF

000478

Inscrição: 85477586/0001-32
Razão Social: ECO FARMAS COM MEDICAMENTOS LTDA
Nome Fantasia: PROLIFE CIRURGICA
Endereço: R SANTA CATARINA 850 SALA 05 / CENTRO / CASCAVEL / PR / 85801-040

A Caixa Econômica Federal, no uso da atribuição que lhe confere o Art. 7, da Lei 8.036, de 11 de maio de 1990, certifica que, nesta data, a empresa acima identificada encontra-se em situação regular perante o Fundo de Garantia do Tempo de Serviço - FGTS.

O presente Certificado não servirá de prova contra cobrança de quaisquer débitos referentes a contribuições e/ou encargos devidos, decorrentes das obrigações com o FGTS.

Validade: 30/03/2017 a 28/04/2017

Certificação Número: 2017033001593966777201

Informação obtida em 30/03/2017, às 08:49:05.

A utilização deste Certificado para os fins previstos em Lei está condicionada à verificação de autenticidade no site da Caixa:
www.caixa.gov.br

Handwritten mark



PODER JUDICIÁRIO
JUSTIÇA DO TRABALHO

000479

CERTIDÃO NEGATIVA DE DÉBITOS TRABALHISTAS

Nome: ECO - FARMAS - COMERCIO DE MEDICAMENTOS LTDA - ME (MATRIZ E FILIAIS)

CNPJ: 85.477.586/0001-32

Certidão nº: 126718526/2017

Expedição: 30/03/2017, às 09:34:13

Validade: 25/09/2017 - 180 (cento e oitenta) dias, contados da data de sua expedição.

Certifica-se que **ECO - FARMAS - COMERCIO DE MEDICAMENTOS LTDA - ME (MATRIZ E FILIAIS)**, inscrito(a) no CNPJ sob o nº **85.477.586/0001-32**, **NÃO CONSTA** do Banco Nacional de Devedores Trabalhistas.

Certidão emitida com base no art. 642-A da Consolidação das Leis do Trabalho, acrescentado pela Lei nº 12.440, de 7 de julho de 2011, e na Resolução Administrativa nº 1470/2011 do Tribunal Superior do Trabalho, de 24 de agosto de 2011.

Os dados constantes desta Certidão são de responsabilidade dos Tribunais do Trabalho e estão atualizados até 2 (dois) dias anteriores à data da sua expedição.

No caso de pessoa jurídica, a Certidão atesta a empresa em relação a todos os seus estabelecimentos, agências ou filiais.

A aceitação desta certidão condiciona-se à verificação de sua autenticidade no portal do Tribunal Superior do Trabalho na Internet (<http://www.tst.jus.br>).

Certidão emitida gratuitamente.

INFORMAÇÃO IMPORTANTE

Do Banco Nacional de Devedores Trabalhistas constam os dados necessários à identificação das pessoas naturais e jurídicas inadimplentes perante a Justiça do Trabalho quanto às obrigações estabelecidas em sentença condenatória transitada em julgado ou em acordos judiciais trabalhistas, inclusive no concernente aos recolhimentos previdenciários, a honorários, a custas, a emolumentos ou a recolhimentos determinados em lei; ou decorrentes de execução de acordos firmados perante o Ministério Público do Trabalho ou Comissão de Conciliação Prévia.



Comprovante de Inscrição Cadastral - CICAD

Inscrição no CAD/ICMS **42210416-02** Inscrição CNPJ **85.477.586/0001-32** Início das Atividades **12/1992**

Empresa / Estabelecimento

Nome Empresarial **ECO-FARMAS - COMERCIO DE MEDICAMENTOS LTDA**
 Título do Estabelecimento **PRDLIFE CIRURGICA**
 Endereço do Estabelecimento **RUA SANTA CATARINA, 850 - CENTRO - CEP 85801-040**
 Município de Instalação **CASCADEL - PR, DESDE 11/1996**
 (Estabelecimento Matríz)

000480

Qualificação

Situação Atual **ATIVD - REGIME NORMAL / NORMAL - DIA 12 DO MES+1, DESDE 08/2015**
 Natureza Jurídica **206-2 - SOCIEDADE EMPRESÁRIA LTDA**
 Atividade Econômica Principal do Estabelecimento **4644-3/01 - COMERCIO ATACADISTA DE MEDICAMENTOS E DRGAS DE USO HUMANO**
 4645-1/01 - COMERCIO ATACADISTA DE INSTRUMENTOS E MATERIAIS PARA USO MEDICO, CIRURGICO, HOSPITALAR E DE LABDRATDRIOS
 4645-1/03 - COMERCIO ATACADISTA DE PRODUTOS DDONTOLOGICDS
 4646-0/01 - CD MERCIO ATACADISTA DE CDSMETICOS E PRODUTDS DE PERFUMARIA
 4649-4/08 - COMERCIO ATACADISTA DE PRODUTOS DE HIGIENE, LIMPEZA E CONSERVACAO DOMICILIAR
 4664-8/00 - COMERCIO ATACADISTA OE MAQUINAS, APARELHOS E EQUIPAMENTOS PARA USO ODONTD-MEDICO-HOSPITALAR; PARTES E PECAS
 Atividade(s) Econômica(s) Secundária(s) do Estabelecimento **4637-1/99 - CD MERCIO ATACADISTA ESPECIALIZADO EM OUTROS PRODUTOS ALIMENTICIOS NAO ESPECIFICADOS ANTERIORMENTE**
 4631-1/00 - COMERCIO ATACAOISTA DE LEITE E LATICINIOS
 4669-9/99 - COMERCIO ATACADISTA DE OUTRAS MAQUINAS E EQUIPAMENTOS NAO ESPECIFICADOS ANTERIORMENTE; PARTES E PECAS
 4651-6/01 - COMERCIO ATACADISTA DE EQUIPAMENTOS DE INFORMATICA
 4649-4/02 - COMERCIO ATACADISTA DE APARELHOS ELETRONICOS DE USO PESSOAL E DOMESTICO

Quadro Societário

Tipo	Inscrição	Nome Completo / Nome Empresarial	Qualificação
CPF	242.157.599-00	AGENIR MARTINS	SÓCIO
CPF	043.680.279-14	KAMYLLA GENTILA TOMAZELLI	SÓCIO-ADMINISTRADOR

Este CICAD tem validade até 29/04/2017.



Estado do Paraná
 Secretaria de Estado da Fazenda
 Coordenação da Receita do Estado

CAD/ICMS Nº 42210416-02

Os dados cadastrais deste estabelecimento poderão ser confirmados via Internet www.fazenda.pr.gov.br

Emitido Eletronicamente via Internet
 30/03/2017 8:53:46



Dados transmitidos de forma segura
 Tecnologia CELEPAR

CARTÓRIO AZEVEDO BASTOS 1º OFÍCIO DE REGISTRO CIVIL DAS PESSOAS NATURAIS
E TABELionato de Notas - Centro CNU do RTO II
R. Santa Catarina, 850 - Centro - Fone: (41) 3211-1111 - CEP: 81.500-000
Cidade de Curitiba - Paraná - Brasil

Autenticação Digital
De acordo com os artigos 1º, 3º e 7º inc. V 8º, Art. 18º do Lei Federal 8.933/1994 e Art. 6º Inc. XII
de Lei Estadual 8.721/2008 evoluídos à presente imagem digitalizada, reprodução fiel
do documento original e transmitido neste ato. O original é válido. Deu fé

Selo Digital de Fiscalização Tipo Normal C: AEN27276-LVK7
Valor Total do Ato: R\$ 4,12
Cód. Autenticação: 33441301170848410843-1; Data: 13/01/2017 08:48:40
Bel. Valdir de Miranda Cavalcanti
Notar

201-P
198/199
0003194/2017
0052696
0027
001

Francisco Smigrodzki

Certifico a pedido verbal de parte interessada que revendo os livros deste Serviço Notarial, dentre eles **000481** 00201-P, às Folhas 198/199, verifiquei constar a **Procuração** do seguinte teor:-
PROCURAÇÃO BASTANTE QUE FAZ: ECO - FARMAS COMERCIO DE MEDICAMENTOS LTDA EPP A FAVOR DE EUCLIDES LUIZ TOMAZELLI

S A I B A M quantos este Público Instrumento de Procuração bastante virem que, aos vinte e sete dias do mês de janeiro do ano de dois mil e doze, (27/01/2012), nesta Cidade e Comarca de Cascavel, Estado do Paraná, neste Serviço Notarial, compareceu, como Outorgante:- **ECO - FARMAS COMERCIO DE MEDICAMENTOS LTDA EPP**, pessoa jurídica de direito privado, inscrita no CNPJ/MF sob nº **85.477.586/0001-32**, com sede na rua Santa Catarina, 850, bairro Centro, nesta cidade, neste ato representada por sua sócia administradora **KAMYLLA GENTILA TOMAZELLI**, brasileira, filha de **EUCLIDES LUIZ TOMAZELLI** e **JOICE MARIA YAMASHITA TOMAZELLI**, solteira como declarou, maior e capaz, empresária, portadora da Cédula de Identidade nº **8.009.609-7-SSP-PR**, expedida em 18/01/2012, inscrita no CPF/MF sob nº **043.680.279-14**, residente e domiciliada na rua Afonso Pena, 1.660, apartamento 701, bairro Centro, nesta cidade, e por sua sócia **AGENIR MARTINS**, brasileira, filha de **JOAQUIM MARTINS** e **GENTILA DA SILVA**, solteira como declarou, maior e capaz, comerciante, portadora da Cédula de Identidade nº **1.359.320-5-SSP-PR**, expedida em 03/05/2004, inscrita no CPF/MF sob nº **242.157.599-00**, residente e domiciliada na rua José Bonifácio, 532, apartamento 33, bairro São Cristóvão, nesta cidade, tudo de conformidade com a Decina Primeira Alteração e Consolidação de Contrato Social, e Certidão Simplificada expedida em 23 de janeiro de 2012 pela Junta Comercial do Estado do Paraná, com o último arquivamento registrado sob nº 20118732757, que me foram apresentadas e ficam arquivadas nestas Notas às folhas 168/172 do Livro 95-ACS; reconhecida como a própria por mim 3º Notaria, conforme os documentos que me foram apresentados, do que dou fé. E aí, pela Outorgante, me foi dito que nomeia e constitui seu bastante procurador:- **EUCLIDES LUIZ TOMAZELLI**, brasileiro, filho de **ALBINO TOMAZELLI** e **ETELVINA TOMAZELLI**, divorciado, comerciante, portador da Cédula de Identidade nº **3.145.703-3-SSP-PR**, inscrito no CPF/MF sob nº **060.116.839-91**, residente e domiciliado na rua Afonso Pena, 1.660, apartamento 701, bairro Centro, nesta cidade; a quem confere amplos, gerais e ilimitados poderes para gerir e administrar a firma outorgante; podendo para tanto, representá-la em Repartições Públicas Federais, Estaduais, Municipais, Autárquicas; inclusive perante o foro em geral e Justiça do Trabalho, requerendo e contestando tudo que dependa de assinatura ou defesa da outorgante; concordando com valores, vencimentos, cláusulas e condições; representá-la perante quaisquer estabelecimentos bancários, bem como Banco do Brasil S.A. e Caixa Econômica Federal - CEF; abrindo e movimentando contas correntes, requerendo talões de cheques; assinando cheques, saques ou ordens de pagamentos, endossando duplicatas, assinando borderos; conferindo saldos e extratos de contas; concordando ou discordando com valores e vencimentos; autorizar débitos em conta corrente; representá-la perante a Delegacia da Receita Federal do Brasil, Secretaria da Receita Federal do Brasil, Delegacia da Receita Estadual do Brasil, Secretaria da Receita Estadual do Brasil, Ministério Público do Trabalho, Justiça do Trabalho, Previdência Social, Instituto Nacional do Seguro Social - INSS, Prefeituras Municipal, desta e de outras cidades, em quaisquer de seus órgãos e secretarias, bem como em demais agentes arrecadadores, com o objetivo específico de receber notificação; assinar/dar ciência em autos de infração; encaminhar documentos, solicitar e prestar informações, referentes a pesquisa de situação fiscal; requerer e retirar Certidão Negativa Previdenciária e Certidão Conjunta da Receita Federal e Procuradoria Geral da Fazenda Nacional; requerer/solicitar/assinar ajustes de GPS, Redarf, CND, DARF, relatórios ou extratos de débitos, regularizar todo e qualquer tipo de problema, relativos a DARF, Redarf, Perdecomp, DCTF, acesso ao ISS-NEJ problemas referente, inclusive protocolizar processos de parcelamento junto aos órgãos acima, bem como assinar requerimento para parcelamento de débito junto a PGFN e demais órgãos públicos; e ainda requerer fotocópia de qualquer declaração de imposto de renda de pessoa física, responsabilizando-se por todos os atos praticados no cumprimento deste instrumento; e ainda confere poderes para solicitar e retirar cópias de documentos e processos; representar junto ao CERASA, podendo ainda neste, além

CARTÓRIO AZEVEDO BASTOS - FÓRUM DE PESQUISA CIVIL DAS PESSOAS NATURAS
 E TABELADO DE RECURSOS - Código CNJ nº 87304
 Rua: Rua da Liberdade, nº 100 - Centro - Curitiba - PR - CEP: 81.220-000
 Fone: (41) 3333-1111 - Fax: (41) 3333-1112 - E-mail: cartorio@azevedobastos.com.br

Autenticação Digital
 De acordo com o art. 3º, § 1º, do Prov. 131/2017 e Art. 6º, Inc. XI
 do Lei Estadual 8.721/2008, assinado e autenticado eletronicamente.
 do documento, apresentando e conferido no site. O referido é verdade. Suo fê.

Selo Digital de Fiscalização Tipo Normal C: AEN27275-2AEO.
 Valor Total do Ato: R\$ 4,12
 Confira os dados do ato em: <https://selodigital.tjpb.jus.br>

Cód. Autenticação: 33441301170848410843-2. Data: 13/01/2017 08:48:40

Sel. Valério de Miranda Cavalcante
 Titular

198/195
 0000194/2012
 0052696
 0027
 002

Francisco Smarzewski

000482

do anteriormente exposto renovar/contratar Certificado Digital, podendo para tudo o que se fizer necessário; representar junto a COPEL e SANEPAR, alegando o que se fizer necessário, concordando com débitos e valores; fazendo exposições de documentos que julgue e que sejam necessários e exigidos por qualquer Repartição Pública; fazer acordos e acertos; assinando todos e quaisquer documentos; admitir e demitir empregados, assinando carteiras de Trabalho, fazendo acertos de contas, inclusive perante o Ministério do Trabalho, Previdência Social e Câmara de Conciliação Prévia, PIS, PASEP, Fundo de Garantia por Tempo de Serviço - FGTS; comprar e vender mercadorias do ramo de negócios da empresa; transigir representá-la em processos licitatórios existentes em toda esfera Pública ou Privada seja Órgão Federal, Estadual, Municipal, Autarquias, Entidades Filantrópicas ou demais empresas Públicas e Privadas que venham a ser necessárias; podendo para tanto, apresentar e assinar propostas e contratos, firmar compromissos, cadastrar credenciais representantes, entregar e retirar documentos, comprar editais, estabelecer preços, fazer impugnações, apresentar recursos; contratar advogados com os poderes da cláusula "ad judicia" e os especiais para transigir, desistir e variar de ações; confere também poderes para vender ou de qualquer outra forma dispor veículo de propriedade da outorgante, a quem lhe convier e pelo preço a ser ajustado, bem como usar em qualquer parte do Território Nacional ou Estrangeiro, podendo acordar preços, desistir e dar quitação, assinar requerimentos e termos de transferências, requerer baixa de circulação, bem como requerer 2ª Via de Certificado de Registro de Veículo - CRV, Certificado de Registro e Licenciamento de Veículo - CRLV, do veículo junto ao CRVA, podendo representá-lo perante o Departamento de Trânsito - DETRAN, repartições públicas, municipais, estaduais e federais, bem como em delegacias especializadas; **podendo substabelecer**; e, praticar finalmente, todos os demais atos necessários e indispensáveis ao fiel e cabal desempenho do presente mandato. Pela Outorgante, me foi dito, finalmente, que aceita esta procuração em todos os seus expressos termos, tal qual se acha redigida a qual assina nesta data. A outorgante declara que conferiu e que se responsabiliza pela veracidade dos dados fornecidos do procurador e do objeto utilizado para a lavratura do presente instrumento. Assim o disse, do que dou fé. A pedido, lavrei-lhe a presente procuração que, depois de lida e achado em tudo conforme, outorga, aceita e assina. Pelas partes me foi dito que dispensam a presença das testemunhas conforme Código de Normas da Corregedoria Geral do Estado desta Estado. Ato protocolado sob número 0000194/2012 do Livro de Protocolo Geral em vinte e sete dias do mês de janeiro do ano de dois mil e doze (27/01/2012). Eu, Francisco Smarzewski, 3º Notário, que a escrevi, conferi, subscrevi, dou fé e assino. Emolumentos: R\$54,23. (VRC 297,97). Funrejus: Não incide. Selo Digital N° XXXXX.XXXXX.XXXXX, Controle XXXXX.XXXXX. (aa) ECO - FARMAS COMERCIO DE MEDICAMENTOS LTDA EPP, AGENIR MARTINS e ECO - FARMAS COMERCIO DE MEDICAMENTOS LTDA EPP, KAMYLLA GENTILA TOMAZELLI. Francisco Smarzewski, 3º Notário. Tradadada por Certidão, em o que se continha em referido ato, está tudo conforme ao seu próprio original. Eu, Francisco Smarzewski, 3º Notário, que a fiz extrair, conferi, subscrevi, dou fé e assino a presente.

O referido é verdade e dou fé
 Em Test^o da Verdade

Cascavel-PR, 12 de janeiro de 2017 - 14:00:45

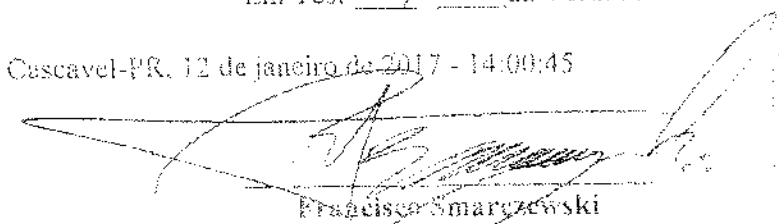
 Francisco Smarzewski
 3º Notário

Ricardo Augusto Smarzewski
 Substituto
 CPF: 880.697.329-58
 Port. 04/96

FUNARPEN
 SELO DIGITAL Nº
 WYDm.0TJNk.yk6EX
 Controle:
 117VI.U60A
 Consulte esse selo em
<http://funarpen.com.br>

REPÚBLICA FEDERATIVA DO BRASIL
ESTADO DA PARAÍBA
CARTÓRIO AZEVEDO BASTOS
FUNDADO EM 1888
PRIMEIRO REGISTRO CIVIL DE NASCIMENTO E ÓBITOS E PRIVATIVO DE CASAMENTOS,
INTERDIÇÕES E TUTELAS DA COMARCA DE JOÃO PESSOA

Av. Epitácio Pessoa, 1145 Bairro dos Estados 58030-00, João Pessoa PB
Tel.: (83) 3244-5404 / Fax: (83) 3244-5484
<http://www.azevedobastos.not.br>
E-mail: cartorio@azevedobastos.not.br



000483

CERTIDÃO DE AUTENTICAÇÃO DIGITAL

O Bel. Valber Azevêdo de Miranda Cavalcanti, Oficial do Primeiro Registro Civil de Nascimentos e Óbitos e Privativo de Casamentos, Interdições e Tutelas com atribuição de autenticar e reconhecer firmas da Comarca de João Pessoa Capital do Estado da Paraíba, em virtude etc...

Certifica com base na Lei 8935/94 - art. 7º - inc. V, que o(s) documento(s) em anexo é reprodução fiel do original que me foi apresentado e neste ato confirmo sua autenticidade através do Código de Controle e Autenticação abaixo.
O referido é verdade, dou fé.

Este documento foi emitido em 30/03/2017 às 08:59:39 (hora de Brasília).

CHAVE DIGITAL

00005b1d734fd94f057f2d69fe6bc05b60222e62b3a6aeaa7e1adad8bc8191ffc3d1cf278416ce4a44044f7f4cd
4ee953083202a936b7d0ef8b680d7ae73fa1a3b652bdec0ad456f9e066312461b34ac

A chave digital acima, garante que este documento foi gerado para ECO FARMAS COMERCIO DE MEDICAMENTOS LTDA e emitido através do site do Cartório Azevedo Bastos, de acordo com a Legislação Federal em vigor Art 1º, e 10º. § 1º, da MP 2200/01.

Esta certidão tem a sua validade até: 14/01/2018 às 01:31:17 (Dia/Mês/Ano)

Código de Controle da Certidão: 634497

Código de Controle da Autenticação:

33441301170848410843-1 a 33441301170848410843-2

A autenticidade desta certidão poderá ser confirmada por qualquer pessoa e a qualquer momento através do site: <http://www.azevedobastos.not.br>

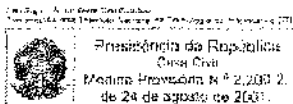

12

Consultas / Funcionamento de Empresa / Detalhes

Dados da Empresa

Razão Social

ECO - FARMAS - COMÉRCIO DE MEDICAMENTOS LTDA

CNPJ

85.477.586/0001-32

Endereço Completo

RUA SANTA CATARINA, Nº 850 - CENTRD CEP: 85.801-040 - CA5CAVEL/PR

Telefone

(45) -3224-8308

Responsável Técnico

DENISE SIEBEN

Responsável Legal

KAMYLLA GENTILA TOMAZELLI

000484

Dados do Cadastro

Cadastro Nº

1.10.206-9

Data do Cadastro

10/06/2014

Situação

Activa

Nº do Processo

25351.254516/2014-14

Cadastro

1 - Medicamento Especial

Atividades / Classes

Armazenar

- Medicamento

Distribuir

- Medicamento

Expedir

- Medicamento

Voltar

42

REPÚBLICA FEDERATIVA DO BRASIL
ESTADO DA PARAÍBA
CARTÓRIO AZEVEDO BASTOS
FUNDADO EM 1888
PRIMEIRO REGISTRO CIVIL DE NASCIMENTO E ÓBITOS E PRIVATIVO DE CASAMENTOS,
INTERDIÇÕES E TUTELAS DA COMARCA DE JOÃO PESSOA

Av. Epitácio Pessoa, 1145 Bairro dos Estados 58030-00, João Pessoa PB
Tel.: (83) 3244-5404 / Fax: (83) 3244-5484
<http://www.azevedobastos.not.br>
E-mail: cartorio@azevedobastos.not.br

000486



CERTIDÃO DE AUTENTICAÇÃO DIGITAL

O Bel. Válber Azevêdo de Miranda Cavalcanti, Oficial do Primeiro Registro Civil de Nascimentos e Óbitos e Privativo de Casamentos, Interdições e Tutelas com atribuição de autenticar e reconhecer firmas da Comarca de João Pessoa Capital do Estado da Paraíba, em virtude etc...

Certifica com base na Lei 8935/94 - art. 7º - inc. V, que o(s) documento(s) em anexo é reprodução fiel do original que me foi apresentado e neste ato confirmo sua autenticidade através do Código de Controle e Autenticação abaixo.
O referido é verdade, dou fé.

Este documento foi emitido em 14/03/2017 às 13:35:39 (hora de Brasília).

CHAVE DIGITAL

00005b1d734fd94f057f2d69fe6bc05bd80172e4b6194f59225cd47bc20889fb4b1ba2188f9167101f22ada57ef
16b883083202a936b7d0ef8b680d7ae73fa1a0e72d9fd386f60da6078ba7679f11433

A chave digital acima, garante que este documento foi gerado para ECO FARMAS COMERCIO DE MEDICAMENTOS LTDA e emitido através do site do Cartório Azevedo Bastos, de acordo com a Legislação Federal em vigor Art 1º. e 10º. § 1º. da MP 2200/01.

Esta certidão tem a sua validade até: 29/09/2017 às 02:21:27 (Dia/Mês/Ano)

Código de Controle da Certidão: 593712

Código de Controle da Autenticação:

33442809161640500093-1

A autenticidade desta certidão poderá ser confirmada por qualquer pessoa e a qualquer momento através do site: <http://www.azevedobastos.not.br>

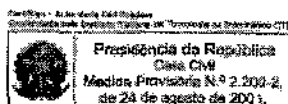

Consultas / Funcionamento de Empresa / Detalhes

Dados da Empresa

Razão Social

ECO - FARMAS - COMÉRCIO DE MEDICAMENTOS LTDA

CNPJ

85.477.586/000132

Endereço Completo

RUA SANTA CATARINA, Nº 850 - CENTRO CEP: 85.801-040 - CASCAVEL/PR

Telefone

(45) -3224-8308

Responsável Técnico

DENISE SIEBEN

Responsável Legal

KAMYLLA GENTILA TOMAZELLI

000487

Dados do Cadastro

Cadastro Nº

2.06.S27-3

Data do Cadastro

03/06/2013

Situação Inativa
 Ativa**Nº do Processo**

25351.198977/2013-01

Cadastro

2 - Cosmético

Atividades / Classes**Armazenar**

- Perfumes
- Produtos de Higiene
- Cosméticos

Distribuir

- Perfumes
- Produtos de Higiene
- Cosméticos

Expedir

- Perfumes
- Produtos de Higiene
- Cosméticos

12

EMPRESA: CLASSE: HIGIENE/PERFUMES/PRODUTOS DE HIGIENE
 IMPORTAR: COSMÉTICOS/PERFUMES/PRODUTOS DE HIGIENE
 TRANSPORTAR: COSMÉTICOS/PERFUMES/PRODUTOS DE HIGIENE
 EMPRESA: ADVERTISING OPERATIONS, ASSessoria, PLANEJAMENTO E PROMOÇÃO LTDA
 ENDEREÇO: ALAMEDA CAIAPU, 409, SALA 52 2
 BAIRRO: TAMBORE CEP: 04401-010 - BARCELONA
 CNPJ: 04.112.318/0001-20
 PROCESSO: 25311/09832/2013-03 AUTORIZAÇÃO: 2041217
 ATIVIDADE/CLASSE
 DISTRIBUIR: COSMÉTICOS/PERFUMES/PRODUTOS DE HIGIENE
 IMPORTAR: COSMÉTICOS/PERFUMES/PRODUTOS DE HIGIENE
 EMPRESA: BURGONAL INDUSTRIA DE PRODUTOS HIGIENICOS L. FARGONASTICOS LTDA
 ENDEREÇO: AV. CEM TUBOES CASABE, N° 2781
 BAIRRO: PARRALIMBA CEP: 86060-000 - PARANAGUA
 CNPJ: 04.125.645/0001-02
 PROCESSO: 25311/09832/2013-03 AUTORIZAÇÃO: 2046641
 ATIVIDADE/CLASSE
 ARMAZENAR: PRODUTOS DE HIGIENE
 DISTRIBUIR: PRODUTOS DE HIGIENE
 EMPALAR: PRODUTOS DE HIGIENE
 EXPORTAR: PRODUTOS DE HIGIENE
 FABRICAR: PRODUTOS DE HIGIENE
 FRACIONAR: PRODUTOS DE HIGIENE
 IMPORTAR: PRODUTOS DE HIGIENE
 REEMBALAR: PRODUTOS DE HIGIENE
 EMPRESA: JIN S SOUZA - EPP
 ENDEREÇO: PASSAGEM OLÍMPICA SERRA, N° 119 - RODOVIA BR 116 KM 82
 BAIRRO: GUANABARA CEP: 67021-10 - ANANINDEUA
 CNPJ: 03.669.158/0001-15
 PROCESSO: 25311/09832/2013-03 AUTORIZAÇÃO: 2066410
 ATIVIDADE/CLASSE
 ARMAZENAR: COSMÉTICOS/PERFUMES/PRODUTOS DE HIGIENE
 DISTRIBUIR: COSMÉTICOS/PERFUMES/PRODUTOS DE HIGIENE
 EMPRESA: SPINELLI & SANTOS JUNIOR LOGISTICA LTDA - ME
 ENDEREÇO: RUA PARIATI MOISES, 705
 BAIRRO: PARQUE RESID CANCIDO FORTINARI CEP: 10934-400 - RIBELIÃO PRETO/SP
 CNPJ: 05.552.348/0001-91
 PROCESSO: 25311/09832/2013-03 AUTORIZAÇÃO: 2065718
 ATIVIDADE/CLASSE
 TRANSPORTAR: COSMÉTICOS/PERFUMES/PRODUTOS DE HIGIENE
 EMPRESA: SINTER FUTURA LTDA
 ENDEREÇO: AV SINTER FUTURA 100
 BAIRRO: CHACARA PLANALTO CEP: 11000-000 - MORTFÓRTE/MS
 CNPJ: 02.225.000/0001-40
 PROCESSO: 25311/09832/2013-03 AUTORIZAÇÃO: 2062772
 ATIVIDADE/CLASSE
 ARMAZENAR: COSMÉTICOS/PERFUMES/PRODUTOS DE HIGIENE
 DISTRIBUIR: COSMÉTICOS/PERFUMES/PRODUTOS DE HIGIENE
 EMPALAR: COSMÉTICOS/PERFUMES/PRODUTOS DE HIGIENE
 EXPORTAR: COSMÉTICOS/PERFUMES/PRODUTOS DE HIGIENE
 FABRICAR: COSMÉTICOS/PERFUMES/PRODUTOS DE HIGIENE
 IMPORTAR: COSMÉTICOS/PERFUMES/PRODUTOS DE HIGIENE
 REEMBALAR: COSMÉTICOS/PERFUMES/PRODUTOS DE HIGIENE
 EMPRESA: EXPRESSO JAVALI SA
 ENDEREÇO: RUA JOÃO M NEGRINI 429
 BAIRRO: DE LAZER CPT. 2925190 - CAXIAS DO SUL/RS
 CNPJ: 08.810.260/0001-05
 PROCESSO: 25311/09832/2013-03 AUTORIZAÇÃO: 2064266
 ATIVIDADE/CLASSE
 TRANSPORTAR: COSMÉTICOS/PERFUMES/PRODUTOS DE HIGIENE
 EMPRESA: INDUSTRIAS PIONIERS RACOMUNDO DA FONTE SA
 ENDEREÇO: BODOVA DE PE KM 17
 BAIRRO: TORRES DALVÃO CEP: 54100-000 - FAULMONT/RS
 CNPJ: 11.897.418/0001-22
 PROCESSO: 25311/09832/2013-03 AUTORIZAÇÃO: 2067811
 ATIVIDADE/CLASSE
 ARMAZENAR: COSMÉTICOS/PERFUMES/PRODUTOS DE HIGIENE
 DISTRIBUIR: COSMÉTICOS/PERFUMES/PRODUTOS DE HIGIENE
 EMPALAR: COSMÉTICOS/PERFUMES/PRODUTOS DE HIGIENE
 EXPORTAR: COSMÉTICOS/PERFUMES/PRODUTOS DE HIGIENE
 FABRICAR: COSMÉTICOS/PERFUMES/PRODUTOS DE HIGIENE
 IMPORTAR: COSMÉTICOS/PERFUMES/PRODUTOS DE HIGIENE
 REEMBALAR: COSMÉTICOS/PERFUMES/PRODUTOS DE HIGIENE
 TRANSPORTAR: COSMÉTICOS/PERFUMES/PRODUTOS DE HIGIENE
 EMPRESA: ADELAROR ARMAZENAGEM DE PRODUTOS QUÍMICOS E FARMACÊUTICOS LTDA

EMPRESA: RUA VICENTE LEOPOLDO, 690 E 710
 BAIRRO: JARDIM SÃO JUDAS SADEU CEP: 04783-010 - TAUBATÉ/SP
 CNPJ: 02.453.409/0001-04
 PROCESSO: 25311/09832/2013-03 AUTORIZAÇÃO: 2065518
 ATIVIDADE/CLASSE
 ARMAZENAR: COSMÉTICO

AUTORIZAÇÃO - RE N° 1986, DE 31 DE MAIO DE 2013

O Gerente-Geral de Inspeção, Monitoramento, de Qualidade, Controle e Produção de Insumos, Medicamentos, Produtos, Programar e Publicidade da Agência Nacional de Vigilância Sanitária em um de seus atribuições legais, comunicados pelo Portaria n° 146, de 5 de março de 2012, tendo em vista o disposto nos artigos 11, IV e V do art. 41 e no inciso I, § 1º do art. 55 da Regulação Internata aprovada nos termos do Decreto 1 de Portaria n° 354 de 11 de agosto de 2009, republicada no DODU de 23 de agosto de 2009.

Art. 1º Conferir Autorização de Funcionamento nos Empregos de Comércio, contatados no Anexo desta Resolução.

Art. 2º Esta Resolução entra em vigor na data de sua publicação.

BRUNO GONCALVES ARAUJO RIOS

ANEXO

EMPRESA: ECO - FARMAS - COMÉRCIO DE MEDICAMENTOS LTDA
 ENDEREÇO: RUA SANTA CATARINA, N° 830
 BAIRRO: CENTRO CEM: 85010-000 - CASCAVEL/PR
 CNPJ: 05.47.356/0001-32
 PROCESSO: 25311/09832/2013-03 AUTORIZAÇÃO: 2062773
 ATIVIDADE/CLASSE
 ARMAZENAR: COSMÉTICOS/PERFUMES/PRODUTOS DE HIGIENE
 DISTRIBUIR: COSMÉTICOS/PERFUMES/PRODUTOS DE HIGIENE
 EXPORTAR: COSMÉTICOS/PERFUMES/PRODUTOS DE HIGIENE
 EMPRESA: Parat Brazil Comércio Internacional Ltda
 ENDEREÇO: Rua Aquidauã, 209
 BAIRRO: Rio Branco CEP: 97120-000 - NOVO HAMBURGORS
 CNPJ: 03.045.058/0001-12
 PROCESSO: 25311/09832/2013-03 AUTORIZAÇÃO: 2069313
 ATIVIDADE/CLASSE
 ARMAZENAR: COSMÉTICOS/PERFUMES/PRODUTOS DE HIGIENE
 DISTRIBUIR: COSMÉTICOS/PERFUMES/PRODUTOS DE HIGIENE
 EXPORTAR: COSMÉTICOS/PERFUMES/PRODUTOS DE HIGIENE
 IMPORTAR: COSMÉTICOS/PERFUMES/PRODUTOS DE HIGIENE
 EMPRESA: WILLIAM LUIZ DA SILVA COSMÉTICOS - ME
 ENDEREÇO: AVENIDA BRASIL, 1503
 BAIRRO: LT LAZAR, SUBDIVISÃO LT 4-A CEP: 84611-000 - CAMBÉ/PR
 CNPJ: 11.568.301/0001-07
 PROCESSO: 25311/09832/2013-03 AUTORIZAÇÃO: 2066111
 ATIVIDADE/CLASSE
 ARMAZENAR: COSMÉTICOS/PERFUMES/PRODUTOS DE HIGIENE
 DISTRIBUIR: COSMÉTICOS/PERFUMES/PRODUTOS DE HIGIENE
 EXPORTAR: COSMÉTICOS/PERFUMES/PRODUTOS DE HIGIENE
 EMPRESA: AÇUJA COMERCIAL E IMPORTADORA LTDA
 ENDEREÇO: AV HERMES VISSOTO, 781 B - SALA 100
 BAIRRO: 6000 CEP: 17522-000 - ICARALMA/MS
 CNPJ: 11.455.150/0001-30
 PROCESSO: 25311/09832/2013-03 AUTORIZAÇÃO: 2068502
 ATIVIDADE/CLASSE
 ARMAZENAR: COSMÉTICOS/PERFUMES/PRODUTOS DE HIGIENE
 EXPORTAR: COSMÉTICOS/PERFUMES/PRODUTOS DE HIGIENE
 IMPORTAR: COSMÉTICOS/PERFUMES/PRODUTOS DE HIGIENE
 EMPRESA: PHARMATEM PRODUTOS MÉDICOS E FARMACÊUTICOS LTDA ME
 ENDEREÇO: ESTRADA DA LAZOUINHA, 50, BLOCO 1
 BAIRRO: LAGOA CEP: 60120-000 - VALENÇA GRANDE PAULISTA/SP
 CNPJ: 11.525.166/0001-43
 PROCESSO: 25311/09832/2013-03 AUTORIZAÇÃO: 1960607
 ATIVIDADE/CLASSE
 ARMAZENAR: COSMÉTICOS/PERFUMES/PRODUTOS DE HIGIENE
 DISTRIBUIR: COSMÉTICOS/PERFUMES/PRODUTOS DE HIGIENE
 EXPORTAR: COSMÉTICOS/PERFUMES/PRODUTOS DE HIGIENE
 IMPORTAR: COSMÉTICOS/PERFUMES/PRODUTOS DE HIGIENE
 EMPRESA: HEPTAL NEWS COMERCIAL IMPORTADORA E EXPORTADORA LTDA - ME
 ENDEREÇO: RUA WILLIAM ROOFT, 303
 BAIRRO: HORTOLAS CEP: 11000-000 - CANTUBA/PR
 CNPJ: 02.025.941/0001-04
 PROCESSO: 25311/09832/2013-03 AUTORIZAÇÃO: 2064147
 ATIVIDADE/CLASSE
 ARMAZENAR: COSMÉTICOS/PERFUMES/PRODUTOS DE HIGIENE

EXPORTAR: COSMÉTICOS/PERFUMES/PRODUTOS DE HIGIENE
 IMPORTAR: COSMÉTICOS/PERFUMES/PRODUTOS DE HIGIENE
 EMPRESA: BALKAM IMPORTS/COM E DISTRIBUIÇÃO LTDA
 ENDEREÇO: P. AC ADE COMÉRCIO 21, LOJA 32 SALA 301
 BAIRRO: AQUAS CLARAS CEP: 71970-100 - BRASÍLIA/DF
 CNPJ: 06.844.268/0001-21
 PROCESSO: 25311/09832/2013-03 AUTORIZAÇÃO: 2088411
 ATIVIDADE/CLASSE
 ARMAZENAR: COSMÉTICOS/PERFUMES/PRODUTOS DE HIGIENE
 DISTRIBUIR: COSMÉTICOS/PERFUMES/PRODUTOS DE HIGIENE
 EXPORTAR: COSMÉTICOS/PERFUMES/PRODUTOS DE HIGIENE
 IMPORTAR: COSMÉTICOS/PERFUMES/PRODUTOS DE HIGIENE
 EMPRESA: SANPARAMA INDUSTRIA E COMÉRCIO LTDA
 ENDEREÇO: RUA DO ETICISTA 139
 BAIRRO: JARDIM INDUSTRIAL WERNER PLASS CEP: 13497-000 - AMERICANA/SP
 CNPJ: 01.015.010/0001-05
 PROCESSO: 25311/09832/2013-03 AUTORIZAÇÃO: 2069313
 ATIVIDADE/CLASSE
 ARMAZENAR: COSMÉTICOS/PERFUMES/PRODUTOS DE HIGIENE
 DISTRIBUIR: COSMÉTICOS/PERFUMES/PRODUTOS DE HIGIENE
 EXPORTAR: COSMÉTICOS/PERFUMES/PRODUTOS DE HIGIENE
 EMPRESA: COSMÉTICOS NOVA LÍMIA LTDA - ME
 ENDEREÇO: RUA UM, 99
 BAIRRO: DISTRITO INDUSTRIAL BELA FAMA CEP: 34200-000 - NOVA LÍMIA/MS
 CNPJ: 14.025.710/0001-25
 PROCESSO: 25311/09832/2013-03 AUTORIZAÇÃO: 2066110
 ATIVIDADE/CLASSE
 ARMAZENAR: COSMÉTICOS/PERFUMES/PRODUTOS DE HIGIENE
 DISTRIBUIR: COSMÉTICOS/PERFUMES/PRODUTOS DE HIGIENE
 EXPORTAR: COSMÉTICOS/PERFUMES/PRODUTOS DE HIGIENE
 EMPRESA: POWER JUNG INDUSTRIAL E COMÉRCIO DE PRODUTOS PARA HIGIENE PESSOAL E TOILET, LTDA - EPP
 ENDEREÇO: RUA MARIA GRACIANO, 51
 BAIRRO: TABOÃO CEP: 13180-000 - SANTA BRANCA/SP
 CNPJ: 06.146.952/0001-01
 PROCESSO: 25311/09832/2013-03 AUTORIZAÇÃO: 1969116
 ATIVIDADE/CLASSE
 ARMAZENAR: COSMÉTICOS/PERFUMES/PRODUTOS DE HIGIENE
 DISTRIBUIR: COSMÉTICOS/PERFUMES/PRODUTOS DE HIGIENE
 EMPALAR: COSMÉTICOS/PERFUMES/PRODUTOS DE HIGIENE
 EXPORTAR: COSMÉTICOS/PERFUMES/PRODUTOS DE HIGIENE
 FABRICAR: COSMÉTICOS/PERFUMES/PRODUTOS DE HIGIENE
 REEMBALAR: COSMÉTICOS/PERFUMES/PRODUTOS DE HIGIENE
 EMPRESA: META INSTRUMENTADORA DE MEDICAMENTOS LTDA
 ENDEREÇO: AV PIRATUNGA NORTE N°11147 QD 33 LT 07
 BAIRRO: SETOR LOTEAMENTO COLÔNIA 2 CEP: 74625-000 - GOMÂS/GO
 CNPJ: 15.777.756/0001-14
 PROCESSO: 25311/09832/2013-03 AUTORIZAÇÃO: 2064518
 ATIVIDADE/CLASSE
 ARMAZENAR: COSMÉTICOS/PERFUMES/PRODUTOS DE HIGIENE
 DISTRIBUIR: COSMÉTICOS/PERFUMES/PRODUTOS DE HIGIENE
 EXPORTAR: COSMÉTICOS/PERFUMES/PRODUTOS DE HIGIENE
 EMPRESA: ALGA DO BRASIL IMPORTADORA E COMÉRCIO LTDA EPP
 ENDEREÇO: AVENIDA VITÓRIA ROSSI MARTINI, N° 31 - SALA 10
 BAIRRO: DISTRITO INDUSTRIAL CEP: 33621-000 - INDAITUBA/PA
 CNPJ: 14.315.855/0001-01
 PROCESSO: 25311/09832/2013-03 AUTORIZAÇÃO: 2066214
 ATIVIDADE/CLASSE
 ARMAZENAR: COSMÉTICOS/PERFUMES/PRODUTOS DE HIGIENE
 DISTRIBUIR: COSMÉTICOS/PERFUMES/PRODUTOS DE HIGIENE
 EXPORTAR: COSMÉTICOS/PERFUMES/PRODUTOS DE HIGIENE
 EMPRESA: LAX COMERCIAL IMPORTADORA E EXPORTADORA SIRELI
 ENDEREÇO: P. ALBERTO DE OLIVEIRA SANTOS, 42 - SALA 166
 BAIRRO: CENTRO CEP: 55010-000 - VITÓRIA/ES
 CNPJ: 03.871.480/0001-11
 PROCESSO: 25311/09832/2013-03 AUTORIZAÇÃO: 1968507
 ATIVIDADE/CLASSE
 ARMAZENAR: COSMÉTICOS/PERFUMES/PRODUTOS DE HIGIENE
 EXPORTAR: COSMÉTICOS/PERFUMES/PRODUTOS DE HIGIENE
 IMPORTAR: COSMÉTICOS/PERFUMES/PRODUTOS DE HIGIENE
 EMPRESA: QUALITY PRESS LOGISTICA E TRANSPORTES LTDA - ME

000488

CARTÓRIO AZEVEDO BASTOS 1º OFÍCIO DE REGISTRO CIVIL DAS PESSOAS NATURAIS E TABELIONATO DE NOTAS - Código 011.27.874-0

Autenticação Digital

De acordo com os artigos 1º, 3º e 7º inc. V e 8º, IV e 11º inc. I do D. Lei Estadual 24.026/2004 emitida e perante o sistema digitalizado e reprodução fiel do documento autenticado e assinado neste ato. O sistema é válido e não se

Cód. Autenticação: 334401061615056029-1; Data: 01/06/2016 15:10:59

Selo Digital de Fiscalização Tipo Normal C: AD.04888-RGG
 Valor Total do Ato: R\$ 3,76

Confira os dados do ato em: <https://selodigital.tjpb.jus.br>

Título:

REPÚBLICA FEDERATIVA DO BRASIL
ESTADO DA PARAÍBA
CARTÓRIO AZEVEDO BASTOS
FUNDADO EM 1888
PRIMEIRO REGISTRO CIVIL DE NASCIMENTO E ÓBITOS E PRIVATIVO DE CASAMENTOS,
INTERDIÇÕES E TUTELAS DA COMARCA DE JOÃO PESSOA

000489

Av. Epitácio Pessoa, 1145 Bairro dos Estados 58030-00, João Pessoa PB
Tel.: (83) 3244-5404 / Fax: (83) 3244-5484
<http://www.azevedobastos.not.br>
E-mail: cartorio@azevedobastos.not.br



CERTIDÃO DE AUTENTICAÇÃO DIGITAL

O Bel. Válber Azevêdo de Miranda Cavalcanti, Oficial do Primeiro Registro Civil de Nascimentos e Óbitos e Privativo de Casamentos, Interdições e Tutelas com atribuição de autenticar e reconhecer firmas da Comarca de João Pessoa Capital do Estado da Paraíba, em virtude etc...

Certifica com base na Lei 8935/94 - art. 7º - inc. V, que o(s) documento(s) em anexo é reprodução fiel do original que me foi apresentado e neste ato confirmo sua autenticidade através do Código de Controle e Autenticação abaixo.
O referido é verdade, dou fé.

Este documento foi emitido em 14/03/2017 às 13:49:00 (hora de Brasília).

CHAVE DIGITAL

00005b1d734fd94f057f2d69fe6bc05bd80172e4b6194f59225cd47bc20889fb7b2252cb7902d5056ccc07cfe37b98b13083202a936b7d0ef8b680d7ae73fa1a4899456eb2d7ab49e6cfe0e51c3a7e5f

A chave digital acima, garante que este documento foi gerado para ECO FARMAS COMERCIO DE MEDICAMENTOS LTDA e emitido através do site do Cartório Azevedo Bastos, de acordo com a Legislação Federal em vigor Art 1º. e 10º. § 1º. da MP 2200/01.

Esta certidão tem a sua validade até: 02/06/2017 às 08:36:48 (Dia/Mês/Ano)

Código de Controle da Certidão: 540794

Código de Controle da Autenticação:

33440106161510550029-1

A autenticidade desta certidão poderá ser confirmada por qualquer pessoa e a qualquer momento através do site: <http://www.azevedobastos.not.br>

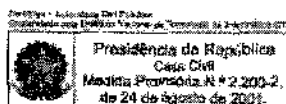

ATESTADO DE CAPACIDADE TÉCNICA

Declaramos, para fins de prova junto Órgãos Públicos, que a empresa Eco Farmas Comercio de Medicamentos Ltda., inscrita no CNPJ (MF) sob o N° 854775860001-32 estabelecida na Rua Santa Catarina, 850, Cascavel – Paraná é nossa fornecedora de equipamentos hospitalares, odontológicos, correlatos, produtos de nutrição, saneantes e medicamentos comum e especial, assim como materiais médicos hospitalares, tendo nos fornecido bens compatíveis, produtos químicos e farmacêuticos, higiene e limpeza, odontológicos, oftalmológicos, auditivos, fisioterápicos, ortopédicos, próteses, instrumentais cirúrgicos, materiais médicos e correlatos, móveis e equipamentos, eletrodomésticos, didáticos e perfumaria, produtos para laboratoriais de análises clínicas, equipamento e produto para radiologia, comércio de produtos eletrônicos para fins hospitalares, Comércio atacadista de suplementos, vitaminas e alimentos; Comércio atacadista de leite em pó, leite resfriado, leite pasteurizado e aromatizado; Comércio atacadista de equipamentos de fisioterapia, ginásticas e condicionamento físico, fitness; Comércio atacadista de equipamentos de informática, aparelhos eletrônicos e domésticos, móveis, mesas, cadeiras, utensílios e escritório; Comércio atacadista de material descartável, copos, guardanapos, embalagens; Comércio atacadista de água mineral; Comércio atacadista de equipamentos e proteção individual (EPI); Comércio atacadista de artigos de armarinhos; Comércio atacadista de tecidos e Comércio atacadista de utensílios domésticos. e que nas ocasiões de negociação comercial, cumpriu com os preços, com prazos de entrega, qualidade de produtos, facilidade de negociação dos prazos de pagamento, com as quantidades previamente estabelecidas, de demais aspectos que garantam um bom relacionamento comercial. Nada existe em nossos arquivos que desabone a referida empresa.

Por ser a expressão da verdade, firmamos a presente.

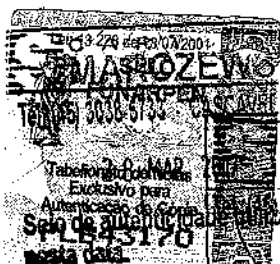

Atenciosamente.

MARCZEWSKI
2238-5133 CASCATEL-PR
28 MAR 2017

A presente fotocópia é reprodução fiel do documento apresentado nesta data.
Dou fé.

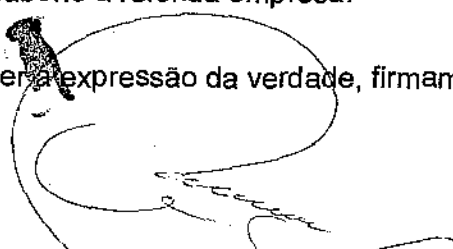

Odair Guerreiro Oliveira
Prefeito Municipal
Odair Guerreiro Oliveira
Prefeito Municipal
RG: 5.689.698-1
CPF: 965.472.949-00

Braganey- Pr, 24 de Março de 2017

SERVIÇO NOTARIAL E REGISTRO
AV. BRASIL, 100 - CENTRO

Despacho: *El Jamelhaça* a(s) firma(s) de: *Odair Guerreiro Oliveira*

de: *24 de Março* da verdade

Heródoto Capelato Chimello
 Luiz Roberto Chimello

Escritor Atestado

FUNARPEN
SELO DIGITAL N°
DUQNY-jMOTL.OqLTy
Controle:
22EJ.RFEaG
Consulte esse selo em
http://funarpen.com.br

**GOVERNO MUNICIPAL DE CASCAVEL
SECRETARIA DE FINANÇAS
DEPARTAMENTO DE RECEITA**

ALVARA DE LICENÇA N°: 1412/1996 CADASTRO N°: 49926000

RAZAO SOCIAL: ECO-FARMAS - COMERCIO DE MEDICAMENTOS LTDA 000492

NOME DE FANTASIA: PROLIFE CIRURGICA

CNPJ: 85.477.586/0001-32 PROTOCOLO: 3624/01/2012 FONE: 45 3223-1638

ENDEREÇO: SANTA CATARINA 850

QUADRA: 0021 LOTE: 0009 LOTEAMENTO: CENTRO LOTEAMENTO IMOBILIARIO: 0

ATIVIDADE PRINCIPAL COM MEDIC.: PROD. QUIMICOS, FARMAC. SANEANTES, HIGIENE E LIMP. ODONT. OFTAMOL. AUDIT. FISIOG. ORTOP. PROT. INSTRUM CIRUR. MOVEIS EQUIP. ELETROD. DIDATICOS E PERFUM, PROD. LAB. ANALISES CLINIC, RADIOL, PROD. ELETRON

**RESTRICÇÕES: NAO OBSTRUIR PASSEIO PUBLICO.
RENOVAR ANUALMENTE LIC. SANITARIA E LAUDO VISTORIA BOMBEIROS
ATENDER NBR 9050/04 - ACESSIBILIDADE**

HORÁRIO ESPECIAL

INICIO DAS ATIVIDADES: 16/05/2000 CÓDIGO DA ATIVIDADE: 1636

TIPO ATIVIDADE: Comércio INFORMAÇÕES C.B.: 210979

LICENÇA PARA LOCALIZAÇÃO DE ESTABELECIMENTO DE COMERCIO, INDUSTRIA E PRESTAÇÃO DE SERVIÇO FORNECIDO EM CUMPRIMENTO AO QUE DISPÕE O CÓDIGO TRIBUTÁRIO MUNICIPAL LEI COMPLEMENTAR Nº 21/99, PARA A SUA LOCALIZAÇÃO NO ENDEREÇO ANTES.

Contador: R A FIORI - CONTABILIDADE CRC nº: 36115/0-2

Nº de Empregados	10	P. de Serviço	0,00	Comércio.
Trabalho:	0,00	Depósito:	120,00	Páteo.
Área Industrial:	0,00			

Data Expedição: 09/02/2012

CARLOS E. CASAROTTO MICHELLE MARQUES PARANHA

EMITIDO POR (Mun) MICHELLE MARQUES PARANHA (PIS/PA) (Mun) 8097

Em caso de encerramento, mudança de endereço, paralisação ou qualquer outra alteração, procurar com urgência a divisão de Alvará para providências legais cabíveis evitar, em consequência, problemas futuros.

IMPORTANTE:

Autenticação Digital

CARTORIO AZEVEDO BASTOS - OFÍCIO DE REGISTRO CIVIL DAS PESSOAS NATURAIS E IMOBILIAR DE NOTAS - CADREG CIV. OR. B. 14 - RUA DO COMÉRCIO, 257 - JARDIM SÃO CARLOS - CASCAVEL - PR - CEP: 85801-900 - FONE: (41) 3223-1638

Cód. Autenticação: 33440306160936040295-1 - Data: 09/02/2016 09:36:08

Selo Digital de Fiscalização Tipo Normal C: ADL32186-C7M1; Valor Total do Ato: R\$ 3,76

Confira os dados do ato em: https://selodigital.tjpb.jus.br

On-scene com os artigos 1º, 2º, 7º, inc. V, 8º, 14 e 15 da Lei Federal 8.950/1994 e Art. 8º, inc. XII da Lei Federal 8.722/1993, aumento e melhoria de prazos e procedimentos digitais, independentemente de qualquer outro ato de registro, desde que o registro e verificação. Dado em

Ass: Valdir de Oliveira Cascaval

O presente Alvará de Licença deverá ser colado em lugar visível, conforme artigo 146 da Lei Nº 10.161/99.

REPÚBLICA FEDERATIVA DO BRASIL
ESTADO DA PARAÍBA
CARTÓRIO AZEVEDO BASTOS
FUNDADO EM 1888
PRIMEIRO REGISTRO CIVIL DE NASCIMENTO E ÓBITOS E PRIVATIVO DE CASAMENTOS,
INTERDIÇÕES E TUTELAS DA COMARCA DE JOÃO PESSOA

Av. Epitácio Pessoa, 1145 Bairro dos Estados 58030-00, João Pessoa PB
Tel.: (83) 3244-5404 / Fax: (83) 3244-5484
<http://www.azevedobastos.not.br>
E-mail: cartorio@azevedobastos.not.br

000493



CERTIDÃO DE AUTENTICAÇÃO DIGITAL

O Bel. Válber Azevêdo de Miranda Cavalcanti, Oficial do Primeiro Registro Civil de Nascimentos e Óbitos e Privativo de Casamentos, Interdições e Tutelas com atribuição de autenticar e reconhecer firmas da Comarca de João Pessoa Capital do Estado da Paraíba, em virtude etc...

Certifica com base na Lei 8935/94 - art. 7º - inc. V, que o(s) documento(s) em anexo é reprodução fiel do original que me foi apresentado e neste ato confirmo sua autenticidade através do Código de Controle e Autenticação abaixo.
O referido é verdade, dou fé.

Este documento foi emitido em 30/03/2017 às 09:19:59 (hora de Brasília).

CHAVE DIGITAL

00005b1d734fd94f057f2d69fe6bc05b60222e62b3a6aeaa7e1adad8bc8191ffc15bcc7a1838f1b1f57bc7df3d4b90e63083202a936b7d0ef8b680d7ae73fa1a51b7f28baa303154ec657ab29afc2bff

A chave digital acima, garante que este documento foi gerado para ECO FARMAS COMERCIO DE MEDICAMENTOS LTDA e emitido através do site do Cartório Azevedo Bastos, de acordo com a Legislação Federal em vigor Art 1º. e 10º. § 1º. da MP 2200/01.

Esta certidão tem a sua validade até: 18/06/2017 às 06:30:48 (Dia/Mês/Ano)

Código de Controle da Certidão: 541710

Código de Controle da Autenticação:

33440306160936040295-1

A autenticidade desta certidão poderá ser confirmada por qualquer pessoa e a qualquer momento através do site: <http://www.azevedobastos.not.br>

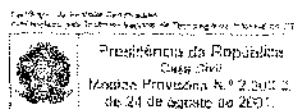



SERVIÇO PÚBLICO FEDERAL CONSELHO FEDERAL DE FARMÁCIA CERTIDÃO DE REGULARIDADE



CADASTRADO NO CRF SOB Nº 8728		NATUREZA DE ATIVIDADE DISTRIBUIDOR/IMPORT./EXPORT. MEDICAMENTO		VALIDADE 31/03/2017	
RAZÃO/DENOMINAÇÃO SOCIAL ECO-FARMAS COM DE MEDICAMENTOS LTDA EPP					
NOME DE FANTASIA DISTRIBUIDORA PROLIFE CIRURGICA					
HORARIO DE FUNCIONAMENTO SEG A SEX, 08:00 AS 12:00 / 13:30 AS 18:00 H					
ENDEREÇO R SANTA CATARINA 850.				CNPJ 85.477.586/0001-32	
LOCALIDADE CENTRO			CIDADE CASCAVEL - PR		
RESPONSÁVEL(IS) TÉCNICO(S)					
TIPO INSCRIÇÃO	NOME	FUNÇÃO		SITUAÇÃO	
F 14414	DENISE SIEBEN	DIRETOR TÉCNICO		CONTRATADO	
DOMINGO	SEGUNDA	TERÇA	QUARTA	QUINTA	SEXTA
08:00 AS 12:00	08:00 AS 12:00	08:00 AS 12:00	08:00 AS 12:00	08:00 AS 12:00	08:00 AS 12:00
13:30 AS 18:00	13:30 AS 18:00	13:30 AS 18:00	13:30 AS 18:00	13:30 AS 18:00	13:30 AS 18:00
SÁBADO					

CONSELHO REGIONAL DE FARMÁCIA DO ESTADO DO PARANÁ - CRF-PR

Curitiba, 22 de Fevereiro de 2016.

Gerentes do CRF-PR conforme deliberação 573/2006
 Farm. Eduardo Pazim - Gerente Fiscalização
 Farm. Flávia de Abreu Chaves - Gerente Cad/Rec.
 Farm. Sérgio Satoru Mori - Gerente Geral

ESTA CERTIDÃO DEVE SER AFIXADA EM UM LUGAR BEM VISÍVEL AO PÚBLICO

Certificamos que o estabelecimento a que se refere esta Certidão de Regularidade está inscrito neste Conselho Regional de Farmácia, atendendo o que dispõe o Título IX da Lei nº 6.360/76. Tratando-se de Farmácia e Drogeria, certificamos que estão inscritos os Farmacêuticos Responsáveis Técnicos, de acordo com os artigos 15, parágrafos

este documento deverá ser referido pelo Responsável Técnico interessado e encaminhado

CARTÓRIO AZEVEDO BASTOS 1º OFÍCIO DE REGISTRO CIVIL DAS PESSOAS NATURAIS E TABELIONATO DE PROTESTOS - Código CNJ 08.870-0
 Rua Presidente Vargas, 110 - Centro, Curitiba - Paraná - CEP 81201-900 - Fone: (41) 3223-1111 - Fax: (41) 3223-1112

Autenticação Digital
 De acordo com os artigos 1º, 3º e 7º inc. V, 3º, 4º e 5º do art. 8º e 5º do art. 48 da Lei nº 8.933/1994 e Art. 6º Inc. XII do Decreto nº 22.626/2004 e o disposto no inciso II do art. 3º da Lei nº 6.766/1980, autenticou-se presente a presente fotocópia digitalizada, reprodução fiel do documento apresentado e conferido neste ato. O referido é verdade. Dou fé.

Cód. Autenticação: 33441205161045220457-1; Data: 12/05/2016 10:44:47

Selo Digital de Fiscalização Tipo Normal C=AD175001E3AU.
 Valor Total do Ato: R\$ 3,78
 Confira os dados do ato em: <https://seledigital.tjpb.jus.br>

Bol. Valberice Miranda Cavaleiro
 Tabelar

REPÚBLICA FEDERATIVA DO BRASIL
ESTADO DA PARAÍBA
CARTÓRIO AZEVEDO BASTOS
FUNDADO EM 1888
PRIMEIRO REGISTRO CIVIL DE NASCIMENTO E ÓBITOS E PRIVATIVO DE CASAMENTOS,
INTERDIÇÕES E TUTELAS DA COMARCA DE JOÃO PESSOA

Av. Epitácio Pessoa, 1145 Bairro dos Estados 58030-00, João Pessoa PB
Tel.: (83) 3244-5404 / Fax: (83) 3244-5484
<http://www.azevedobastos.not.br>
E-mail: cartorio@azevedobastos.not.br

000495



CERTIDÃO DE AUTENTICAÇÃO DIGITAL

O Bel. Válber Azevêdo de Miranda Cavalcanti, Oficial do Primeiro Registro Civil de Nascimentos e Óbitos e Privativo de Casamentos, Interdições e Tutelas com atribuição de autenticar e reconhecer firmas da Comarca de João Pessoa Capital do Estado da Paraíba, em virtude etc...

Certifica com base na Lei 8935/94 - art. 7º - inc. V, que o(s) documento(s) em anexo é reprodução fiel do original que me foi apresentado e neste ato confirmo sua autenticidade através do Código de Controle e Autenticação abaixo.

O referido é verdade, dou fé.

Este documento foi emitido em 14/03/2017 às 14:24:16 (hora de Brasília).

CHAVE DIGITAL

00005b1d734fd94f057f2d69fe6bc05bd80172e4b6194f59225cd47bc20889fb24bb9766c5bbe699d6cb51dd656a26263083202a936b7d0ef8b680d7ae73fa1a13c67a3fef5626a838b6a5aa742bea00

A chave digital acima, garante que este documento foi gerado para ECO FARMAS COMERCIO DE MEDICAMENTOS LTDA e emitido através do site do Cartório Azevedo Bastos, de acordo com a Legislação Federal em vigor Art 1º. e 10º. § 1º. da MP 2200/01.

Esta certidão tem a sua validade até: 13/05/2017 às 03:35:35 (Dia/Mês/Ano)

Código de Controle da Certidão: 530860

Código de Controle da Autenticação:

33441205161045220457-1

A autenticidade desta certidão poderá ser confirmada por qualquer pessoa e a qualquer momento através do site: <http://www.azevedobastos.not.br>

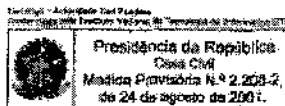



ESTADO DO PARANÁ
 POLÍCIA MILITAR DO PARANÁ
 CORPO DE BOMBEIROS
 4GB - SPCIP CASCAVEL



CVE - CERTIFICADO DE VISTORIA EM ESTABELECIMENTO
 3.1.01.17.0000794629-80

000496

O Serviço de Prevenção Contra Incêndio e Pânico do Corpo de Bombeiros Militar do Estado do Paraná, vistoriou o estabelecimento ocupado por ECO FARMAS COMÉRCIO DE MEDICAMENTOS LTDA, certificando que a execução das medidas de segurança contra incêndio e pânico estão de acordo com as normas:

Localização: RUA SANTA CATARINA, 850 - ESQUINA SOUZA NAVES CENTRO CASCAVEL - PR
--

Inscrição Imobiliária:	Indicação Fiscal:
------------------------	-------------------

Ramo Atividade Econômica (de acordo com CNAE) 4644/3-01 - COMÉRCIO ATACADISTA DE MEDICAMENTOS E DROGAS DE USO HUMANO

- Este documento não gera direito a liberação para exercício da atividade econômica junto a outros órgãos, cabendo ao interessado cumprir a legislação específica de cada órgão.
- A certificação perde a validade, a qualquer tempo, caso ocorram alterações das condições observadas no momento da vistoria, tais como ampliações, mudanças de ocupação, entre outras.
- O Corpo de Bombeiros poderá fiscalizar o estabelecimento a qualquer tempo.

Área Ocupada: 291,16 m ²	Capacidade de Público:
Projeto NIB:	Laudô NIB:
Ocupação: C-1 - COMÉRCIO COM BAIXA CARGA DE INCÊNDIO	
Uso de GLP liberado: NÃO PERMITIDO	
Medidas de Segurança: SINALIZAÇÃO DE EMERGÊNCIA, SAÍDAS DE EMERGÊNCIA, EXTINTORES E ILUMINAÇÃO DE EMERGÊNCIA.	
Nota:	

VALIDADE DO DOCUMENTO: 15 de Março de 2018

bc48adc9.cb216107.982cac7c6f22261b-2

A autenticidade deverá ser confirmada no endereço
www.prevfogo.pr.gov.br

CASCAVEL, PR, 16 de Março de 2017

A assinatura nos documentos expedidos por meio eletrônico, através do Sistema Prevfogo, fica dispensada nos termos da NPT 001/2011.

SOLDADO LUAN HENRIQUE LIMA DILL Serviço de Prevenção		2 TENENTE FELIPE ALVES DE CARVALHO Chefia do Serviço de Prevenção
---	--	--

bc48adc9.cb216107.982cac7c6f22261b-2

Licença Sanitária

Número: 313/2017 1ª via

000497

Nome Fantasia: **Prolife**

Razão Social: **Eco-Farmas Comércio de Medicamentos Ltda - EPP**

CNPJ: **85.477.586/0001-32**

Endereço: **Rua Santa Catarina nº 850 - Centro - Cascavel/PR**

Responsável Legal: **Kamilla Gentila Tomazelli**

Responsáveis Técnicos:

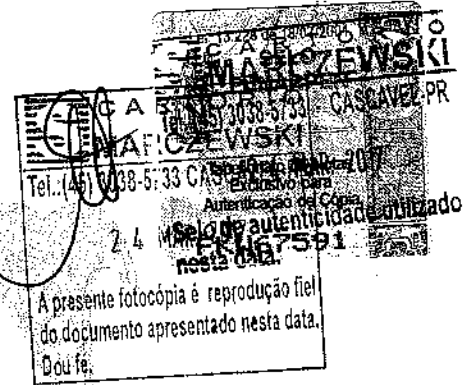

Nome	Conselho Regional	Horário
Denise Sieben	CRE/PR: 14.414	Seg. à Sexta 08:00 às 12:00 e 13:30 às 18:00

Ramo da Atividade: **Comércio Atacadista de Medicamentos, Produtos para a Saúde, Saneantes Domissanitários, Cosméticos, Produtos de Higiene Pessoal e Perfumaria**

Área construída: **147,20 m²** CNAE: Exercício: **2017/2018**

Atividades autorizadas: **Comércio Atacadista de Medicamentos Comuns, Medicamentos listados na Portaria Federal 344/98, Produtos para a Saúde, Saneantes Domissanitários e Cosméticos, Produtos de Higiene Pessoal e Cosméticos.**

Observações:
Validade: **22/03/2018**

Carimbo e Licenciamento:

Nota: este documento contém 1 página.

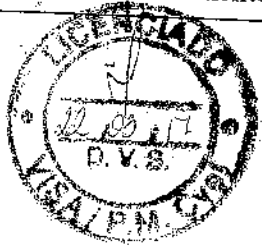

Elizabeth Iniemá
Elizabeth Iniemá
FISCAL - RG 4 121.631-0
VICILÂNCIA SANITÁRIA

Leyde Daidne De Peder
Leyde Daidne De Peder
Fiscal - CRF/PR 27.011
Vigilância Sanitária

Concede a presente Licença Sanitária, sendo que sou (s) responsável (s) assume (m) cumprir a legislação vigente e observar as Boas Práticas referentes às atividades e ou serviços prestados, respondendo civil e criminalmente pelo não cumprimento de tais exigências, ficando, inclusive, sujeito (s) ao cancelamento deste documento.

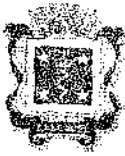

PREFEITURA MUNICIPAL DE CASCAVEL
ALVARÁ 2016

Indicações da Empresa:
Cadastro: 04992600
Ramo de Atividade: FARMACIA



ELC FARMAS COMERCIO DE MEDICAMENTOS LTD

ENDEREÇO DE CORRESPONDÊNCIA:

RUA SANTA CATARINA, 850
CENTRO LOTEAMENTO
85801-040 - Cascavel - PR

ENDEREÇO DO IMÓVEL:

RUA SANTA CATARINA, 850
CENTRO LOTEAMENTO
85801-040 - Cascavel - PR

CAIXA 104-0 | 10494.54331 60160.200048 00022.008122 3 68940000088208

Local de Pagamento					Vencimento	
PREFERENCIALMENTE NAS CASAS LOTÉRICAS ATÉ O VALOR LIMITE					22/08/2016	
Beneficiário: MUNICÍPIO DE CASCAVEL			CPF/CNPJ:		Apresentar o Contato Beneficiário	
Rua Paraná, 8.900 - Cascavel - PR - CEP: 85810-011			76.206 82.70001-47		0568444336-0	
Data do Documento	Nº do Documento Controlado	Especie Doc.	Acerto	Data Processamento	Nosso Número	
06/07/2016	04992600	RC	N	06/07/2016	24/16000000020001-1	
Uso do Bônus	Conta	Especie	Quantidade	Valor	(*) Valor do Documento	
	SR				882,08	
Instruções (Texto de Responsabilidade do Beneficiário)					(-) Desconto / Abatimento	
Parcela: Única					(-) Outras Deduções	
ISSQN Fixo 0,00					(-) Multa / Mora	
Tx Limpeza Sanitária 361,37					(-) Outros Acréscimos	
Tx de Verif. Funcionament 520,71					(-) Valor Cobrado	
PARCELA ÚNICA, COM 5% DE DESCONTO, NÃO RECEBER APÓS O VENCIMENTO.						
Pagador: ELC-FARMAS COMERCIO DE MEDICAMENTOS LTD					Cadastro: 04992600	
RUA SANTA CATARINA, 850						
CENTRO LOTEAMENTO						
85801-040 - Cascavel - PR						
Secador / Avalista					CPF/CNPJ: 85.477.526/0001-32	

Banco do



Transmissão de Dados por Sistema de Autenticação

16/08/2016 - BANCO DO BRASIL - 09:44:09
469204693 0906

COMPROVANTE DE PAGAMENTO DE TÍTULOS

CLIENTE: ELC FARMAS COM MEDIC LTDA
AGÊNCIA: 469204693 CONTA: 09.612-1
CAIXA ECONOMICA FEDERAL
10494543316016020004800022008122368940000088208
NR. DOCUMENTO 81.007
DATA DO PAGAMENTO 16/08/2016
VALOR DO DOCUMENTO 882,08
VALOR COBRADO 882,08
NR. AUTENTICAÇÃO 7.503.542.035.F12.710

Transmissão efetuada com sucesso por: JACSONY KAMYLLA GENTILE FOMAZANI

CARTÓRIO AZEVEDO BASTOS 1º OFÍCIO DE REGISTRO CIVIL DAS PESSOAS NATURAIS E TABELionato de Notas - Código Ctu 88.879-1
Rua Paraná, 8.900 - Cascavel - PR - CEP: 85810-011

Autenticação Digital
De acordo com os artigos 1º, 3º e 7º inc. V, B, C e 8º da Lei Federal 8.933/84 e Art. 6º inc. XII da Lei Estadual 8.721/2008 e Resolução do Conselho Superior do Poder Judiciário do Paraná nº 10.330/2010, o documento apresentado e autenticado neste ato, é verdadeiro e válido. Dou fé.

Cód. Autenticação: 33441608161456560627-1; Data: 16/08/2016 14:57:01

Selo Digital de Fiscalização Tipo Normal C-ADV10165-47M6
Valor Total do Ato: R\$ 0,78
Confira os dados do ato em: <https://selodigital.tjpb.jus.br>

Dr. Valério Miranda Cavazzani
Tribunal

REPÚBLICA FEDERATIVA DO BRASIL
ESTADO DA PARAÍBA
CARTÓRIO AZEVEDO BASTOS
FUNDADO EM 1888
PRIMEIRO REGISTRO CIVIL DE NASCIMENTO E ÓBITOS E PRIVATIVO DE CASAMENTOS,
INTERDIÇÕES E TUTELAS DA COMARCA DE JOÃO PESSOA

Av. Epitácio Pessoa, 1145 Bairro dos Estados 58030-00, João Pessoa PB
Tel.: (83) 3244-5404 / Fax: (83) 3244-5484
<http://www.azevedobastos.not.br>
E-mail: cartorio@azevedobastos.not.br

000499



CERTIDÃO DE AUTENTICAÇÃO DIGITAL

O Bel. Válber Azevêdo de Miranda Cavalcanti, Oficial do Primeiro Registro Civil de Nascimentos e Óbitos e Privativo de Casamentos, Interdições e Tutelas com atribuição de autenticar e reconhecer firmas da Comarca de João Pessoa Capital do Estado da Paraíba, em virtude etc...

Certifica com base na Lei 8935/94 - art. 7º - inc. V, que o(s) documento(s) em anexo é reprodução fiel do original que me foi apresentado e neste ato confirmo sua autenticidade através do Código de Controle e Autenticação abaixo.
O referido é verdade, dou fé.

Este documento foi emitido em 22/03/2017 às 16:27:41 (hora de Brasília).

CHAVE DIGITAL

00005b1d734fd94f057f2d69fe6bc05b950b8055d7ed95ca668db254c3c09f94cd58a6e3deb31a3408880f7ec26c44ca3083202a936b7d0ef8b680d7ae73fa1aa02610812f43b2f34a549551e739be2f

A chave digital acima, garante que este documento foi gerado para ECO FARMAS COMERCIO DE MEDICAMENTOS LTDA e emitido através do site do Cartório Azevedo Bastos, de acordo com a Legislação Federal em vigor Art 1º. e 10º. § 1º. da MP 2200/01.

Esta certidão tem a sua validade até: 17/08/2017 às 06:18:34 (Dia/Mês/Ano)

Código de Controle da Certidão: 576401

Código de Controle da Autenticação:

33441608161456560627-1

A autenticidade desta certidão poderá ser confirmada por qualquer pessoa e a qualquer momento através do site: <http://www.azevedobastos.not.br>

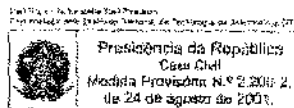

Consultas / Funcionamento de Empresa / Detalhes

Dados da Empresa

Razão Social

ECO - FARMAS - COMÉRCIO DE MEDICAMENTOS LTDA
CNPJ

85.477.586/0001-32

Endereço Completo

RUA SANTA CATARINA, Nº 850 - CENTRO CEP: 85.801-040 - CASCAVEL/PR

Telefone

(45) -3224-8308

Responsável Técnico

DENISE SIEBEN

Responsável Legal

KAMYLLA GENTILA TOMAZELLI

000590

Dados do Cadastro

Cadastro Nº

8.04.627-9 (YWY462YL4095)

Data do Cadastro

29/09/2008

Situação

Ativa

Nº do Processo

25351.227183/2008-15

Cadastro

8 - Produtos para Saúde (Correlatos)

Atividades / Classes

Distribuir

- Correlatos

[Voltar](#)

lpd

000501

CARTÓRIO AZEVEDO BASTOS OFÍCIO DE REGISTRO CIVIL DAS PESSOAS NATURAS
E TABELIONATO DE NOTAS - Código CNJ: 03.870-3
Rua: ... nº ...

Autenticação Digital
De acordo com os artigos 1º, 3º e 7º inc. V P, 4º e 5º da Lei Federal 6.395/1984 e Art. 6º inc. XII da Lei Estadual 8.721/2008 autentico a presente imagem digitalizada, reprodução fiel do documento apresentado e conferido neste ato. O referido é verdade. Dou fé

Cód. Autenticação: 33440106161510400076-1; Data: 01/06/2016 15:10:43

Selo Digital de Fiscalização Tipo Normal C: ACL04897-RT2Q;
Valor Total do Ato: R\$ 3,78
Confira os dados do ato em: <https://selodigital.tjpb.jus.br>

Sa. Valéria de Miranda Cavalcanti
Tábilis

REPÚBLICA FEDERATIVA DO BRASIL
ESTADO DA PARAÍBA
CARTÓRIO AZEVEDO BASTOS
FUNDADO EM 1888
PRIMEIRO REGISTRO CIVIL DE NASCIMENTO E ÓBITOS E PRIVATIVO DE CASAMENTOS,
INTERDIÇÕES E TUTELAS DA COMARCA DE JOÃO PESSOA

Av. Epitácio Pessoa, 1145 Bairro dos Estados 58030-00, João Pessoa PB
Tel.: (83) 3244-5404 / Fax: (83) 3244-5484
<http://www.azedobastos.not.br>
E-mail: cartorio@azedobastos.not.br

000532



CERTIDÃO DE AUTENTICAÇÃO DIGITAL

O Bel. Válber Azevêdo de Miranda Cavalcanti, Oficial do Primeiro Registro Civil de Nascimentos e Óbitos e Privativo de Casamentos, Interdições e Tutelas com atribuição de autenticar e reconhecer firmas da Comarca de João Pessoa Capital do Estado da Paraíba, em virtude etc...

Certifica com base na Lei 8935/94 - art. 7º - inc. V, que o(s) documento(s) em anexo é reprodução fiel do original que me foi apresentado e neste ato confirmo sua autenticidade através do Código de Controle e Autenticação abaixo.

O referido é verdade, dou fé.

Este documento foi emitido em 22/03/2017 às 15:47:16 (hora de Brasília).

CHAVE DIGITAL

00005b1d734fd94f057f2d69fe6bc05b950b8055d7ed95ca668db254c3c09f942b9829a42b9ececbbcb9cd09aac0a9183083202a936b7d0ef8b680d7ae73fa1a5e7a3b5be61db0d33e5113e0e565785e

A chave digital acima, garante que este documento foi gerado para **ECO FARMAS COMERCIO DE MEDICAMENTOS LTDA** e emitido através do site do Cartório Azevedo Bastos, de acordo com a Legislação Federal em vigor Art 1º. e 10º. § 1º. da MP 2200/01.

Esta certidão tem a sua validade até: 02/06/2017 às 08:36:48 (Dia/Mês/Ano)

Código de Controle da Certidão: 540793

Código de Controle da Autenticação:

33440106161510400076-1

A autenticidade desta certidão poderá ser confirmada por qualquer pessoa e a qualquer momento através do site: <http://www.azedobastos.not.br>

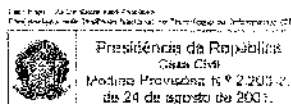

e-mail: vendasprolife@hotmail.com
Fone: 45-3224-8308

A Prefeitura Municipal de Cruz Machado/Pr
Edital de Licitação
Pregão Eletrônico nº 40/2017
Processo Licitatório Nº 74/2017
A Comissão de Licitação
Sr. Pregoeiro

000533

ANEXO "8"

DECLARAÇÃO DE EMPREGADOR PESSOA JURIDIC

Razão Social: ECO FARMAS COMERCIO DE MEDICAMENTOS LTDA.

Endereço: RUA SANTA CATARINA, 850, CENTRO

Cidade/Estado: CASCAVEL - PARANA.

CNPJ: Nº 85.477.586/0001-32.

DECLARAÇÃO

Ref.: Pregão Eletrônico Nº 22/2017

85.477.586 / 0001 - 32
ECO-FARMAS - COMÉRCIO
DE MEDICAMENTOS LTDA.
Rua Santa Catarina, 850
Centro - CEP 85001-040
CASCAVEL - PARANÁ

A empresa Eco Farmas Comercio de Medicamentos Ltda, inscrita no CNPJ sob o nº 85.477.586/0001-32, por intermédio de seu representante legal o(a) Sr.(a) Kamylla Gentila Tomazelli, portador(a) da Carteira de Identidade nº 8.009.609-7 SSP/PR e do CPF nº 043.680.279-14, **DECLARA**, para fins do disposto no inciso V do art. 27 da Lei nº 8.666, de 21 de junho de 1993, acrescido pela Lei nº 9.854, de 27 de outubro de 1999, que não emprega menor de dezoito anos em trabalho noturno, perigoso ou insalubre e não emprega menor de dezesseis anos.

Ressalva: emprega menor, a partir de quatorze anos, na condição de aprendiz ().

(Observação: em caso afirmativo, assinalar a ressalva acima.)

Cascavel, 28 de março de 2017.

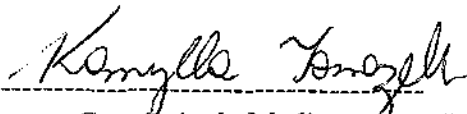

Razão Social: Eco Farmas Comércio de Medicamentos Ltda
Nome do Responsável: Kamylla Gentila Tomazelli
Cargo: Sócia/Proprietária
CPF: 043.680.279-14 - RG: 8.009.609-7-SSP/PR

A Prefeitura Municipal de Cruz Machado/Pr
Edital de Licitação
Pregão Eletrônico nº 40/2017
Processo Licitatório Nº 74/2017
A Comissão de Licitação
Sr. Pregoeiro

000504

ANEXO 09

DECLARAÇÃO DE MICRDEMPRESA (ME) OU DE EMPRESA DE PEQUENO PORTE (EPP)

A empresa Eco Farmas Comercio de Medicamentos Ltda , inscrita no CNPJ sob o nº 85.477.586/0001-32, por intermédio de seu representante legal Sr.(a) Kamylla Gentila Tomazelli portador do Documento de Identidade nº 8.009.609-7 SSP/PR, inscrito no CPF sob o nº 043.680.279-14. DECLARA, sob as penas da Lei, que cumpre os requisitos legais para qualificação como **Empresa de Pequeno Porte (EPP)**, art. 3º da Lei Complementar nº 123/2006 e 2006 e Lei Municipal nº 1.374/2012 e que não está sujeita a quaisquer dos impedimentos do § 4º deste artigo, estando apta a usufruir do tratamento favorecido estabelecido nos artigos 42 a 49 da citada lei.

() Declaramos possuir restrição fiscal no(s) documento(s) de habilitação e pretendemos utilizar o prazo previsto no art. 43, § 1º da Lei Complementar nº. 123/06, para regularização, estando ciente que, do contrário, decairá o direito à contratação, estando sujeita às sanções previstas no art. 81 da Lei Federal nº 8.666/93.

(Observação: em caso afirmativo, assinalar a ressalva acima)

Cascavel, 28 de março de 2017.



Razão Social: Eco Farmas Comércio de Medicamentos Ltda
Nome do Responsável: Kamylla Gentila Tomazelli
Cargo: Sócia/Proprietária
CPF: 043.680.279-14 - RG: 8.009.609-7-SSP/PR

85.477.586 / 0001 - 32
ECO-FARMAS - COMÉRCIO
DE MEDICAMENTOS LTDA.
Rua Santa Catarina, 850
Centro - CEP 85801-040
CASCAVEL - PARANÁ

• Declaração a ser emitida em papel timbrado, de forma que identifique a proponente.

A Prefeitura Municipal de Cruz Machado/Pr
Edital de Licitação
Pregão Eletrônico nº 40/2017
Processo Licitatório Nº 74/2017
A Comissão de Licitação
Sr. Pregoeiro

000505

ANEXO 07

DECLARAÇÃO DE HABILITAÇÃO E PLENO CONHECIMENTO

A empresa Eco Farmas Comercio de Medicamentos Ltda, inscrita no CNPJ sob nº 85.477.586/0001-32, sediada na Rua Santa Catarina,850, Centro, cidade de Cascavel, estado Parana, telefone(s) 45-3224-8308 e-mail para contato ecofarmas@hotmail.com, neste ato representada pelo(a) Sr(a) Kamylla Gentila Tomazelli, portador da Carteira de Identidade nº 8.009.609-7 SSP/PR, e do CPF nº 043.680.279-14, declara, sob as penas da Lei, que preenche plenamente os requisitos de habilitação estabelecidos no presente Edital do Pregão Eletrônico nº 40/2017, assim como tem pleno conhecimento do objeto licitado e anuência das exigências constantes do Edital e seus anexos.

Cascavel, 28 de março de 2017.

85.477.586 / 0001 - 32

ECO-FARMAS - COMÉRCIO
DE MEDICAMENTOS LTDA.

Rua Santa Catarina, 850
Centro - CEP 85801-040
CASCAVEL - PARANÁ

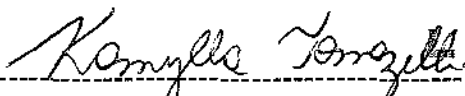

Razão Social: Eco Farmas Comércio de Medicamentos Ltda

Nome do Responsável: Kamylla Gentila Tomazelli

Cargo: Sócia/Proprietaria

CPF: 043.680.279-14 - RG: 8.009.609-7-SSP/PR

• Declaração a ser emitida em papel timbrado, de forma que identifique a proponente.

e-mail: vendasprolife@hotmail.com
Fone: 45-3224-8308

000506

A Prefeitura Municipal de Cruz Machado/Pr
Edital de Licitação
Pregão Eletrônico nº 40/2017
Processo Licitatório Nº 74/2017
A Comissão de Licitação
Sr. Pregoeiro

ANEXO 06

DECLARAÇÃO DE INEXISTÊNCIA DE FATO IMPEDITIVO

Eco Farmas Comercio de Medicamentos Ltda, sediada na Rua Santa Catarina, 850, Centro -Cascavel -Parana, inscrita no CNPJ/MF sob o nº 85.477.586/0001-32, por intermédio do seu representante legal o Sr.(a) Kamylla Gentila Tomazelli., portador da Carteira de Identidade nº 8.009.609-7 SSP/PR e do CPF nº 043.680.279-14, **DECLARA**, sob as penas da lei, que não incorre em qualquer das condições impeditivas, especificando:

- 1 - Que não foi declarada inidônea por ato do Poder Público;
- 2 - Que não está impedida de transacionar com a Administração Pública;
- 3 - Que não foi apenada com rescisão de contrato quer por deficiência dos serviços prestados, quer por outro motivo igualmente grave, no transcorrer dos últimos 5 (cinco) anos;
- 4 - Que não incorre nas demais condições impeditivas previstas no art. 9º da Lei Federal nº 8.666/93 consolidada pela Lei Federal nº 8.883/94.

E que, se responsabiliza pela veracidade e autenticidade dos documentos oferecidos, comprometendo-se a comunicar a PREFEITURA MUNICIPAL DE CRUZ MACHADO a ocorrência de quaisquer fatos supervenientes impeditivos da habilitação, ou que comprometam a idoneidade da proponente, nos termos do artigo 32, parágrafo 2º, e do artigo 97 da Lei 8.666/93, e suas alterações.

Cascavel, 28 de março de 2017.

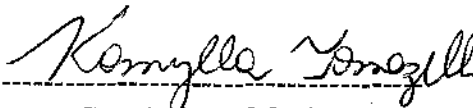

Razão Social: Eco Farmas Comércio de Medicamentos Ltda

Nome do Responsável::Kamylla Gentila Tomazelli

Cargo: Sócia/Proprietária

CPF: 043.680.279-14 - RG: 8.009.609-7-SSP/PR

85.477.586 / 0001 - 32

ECO-FARMAS - COMÉRCIO
DE MEDICAMENTOS LTDA.

Rua Santa Catarina, 850
Centro - CEP 85801-000
CASCVEL - PR

- Declaração a ser emitida em papel timbrado, de forma que identifique a proponente.

PROLIFE Cirúrgica

e-mail: vendasprolife@hotmail.com

Fone: 45-3224-8308

ECO FARMAS COMÉRCIO DE
MEDICAMENTOS LTDA.

A Prefeitura Municipal de Cruz Machado/Pr
Edital de Licitação
Pregão Eletrônico nº 40/2017
Processo Licitatório Nº 74/2017
A Comissão de Licitação
Sr. Pregoeiro

000597

ANEXO 03

PROPOSTA (PARA REALINHAMENTO)

Tipo: MENOR PREÇO POR ITEM.

Empresa: Eco Farmas Comercio de Medicamentos Ltda

CNPJ: 85.477.586/0001-32 Inscrição Estadual: 422.104.16-02

Endereço: Rua Santa Catarina, 850, Centro - Cascavel - Parana

Fone: 45-3224-8308 Fax: 45-3224-8308 E-mail: ecofarmas@hotmail.com

Banco nº: Brasil Agência nº: 4693-0 Conta-corrente nº: 39418-1

Representante: Kamylla Gentila Tomazelli --- Cargo: Gerente

Carteira de Identidade: 8.009.609-7-SSP/PR CPF nº: 043.680.279-14

IDENTIFICAÇÃO DOS ITENS:

Deverá ser cotado, preço unitário e total por item, de acordo com o Anexo 01 do Edital.

PROPOSTA: R\$ 3.567,80 (Tres mil, quinhentos e sessenta e sete reais e oitenta centavos)

CONDIÇÕES GERAIS

A proponente declara conhecer os termos do instrumento convocatório que rege a presente licitação.

PRAZO DE GARANTIA

A garantia deverá ser da seguinte forma: Para todos os **Lotes** de no mínimo, a contar do recebimento definitivo do objeto pela Contratante.

DECLARAMOS que estão inclusas no valor contrato todas as despesas com mão-de-obra e, todos os tributos e encargos fiscais, sociais, trabalhistas, previdenciários e comerciais do serviço a ser prestado, conforme Edital de Pregão Eletrônico Nº 022/2017

Prazo de validade da proposta: 60 (sessenta) dias contados da sua abertura.

Condições de pagamentos: 30 (dias).

Cascavel, 28 de março de 2017.

Razão Social: Eco Farmas Comércio de Medicamentos Ltda

Nome do Responsável: Kamylla Gentila Tomazelli

Cargo: Sócia/Proprietária

CPF: 043.680.279-14 - RG: 8.009.609-7-SSP/PR

85.477.586 / 0001 - 32

ECO-FARMAS - COMÉRCIO
DE MEDICAMENTOS LTDA.

Rua Santa Catarina, 850
Centro - CEP 85801-040
CASCAVEL - PARANÁ

e-mail: vendasprolife@hotmail.com

PREFEITURA MUNICIPAL DE CRUZ MACHADO
CRUZ MACHADO-PR

ATA DE SESSÃO - DISPUTA - Parte 2 de 2

000508

PREGÃO ELETRÔNICO Nº 40/2017
Processo Administrativo Nº 74
Tipo: REGISTRO DE PREÇO
PREGOEIRO: TARCISIO MARINHO PISKOR
Data de Publicação: 15/03/2017 14:59:00

MOVIMENTOS DO PROCESSO

LOTE 101 - HABILITAÇÃO
Lote: 101

VALORES UNITÁRIOS FINAIS

Item: 101	Unidade: FR	Marca: CICLOFARMA	Modelo: CICLOFARMA
Descrição: ÁLCOOL GEL FRASCO COM 500ML			
Quantidade: 12	Valor Unit.: 5,10		Valor Total: 61,20

CLASSIFICAÇÃO

Razão Social	Num Documento	Oferta Inicial	Oferta Final	ME
1 ALVES E SARTOR LTDA	088 07.724.523/0001-20	9,60	5,10	Sim
2 ECO FARMAS COMERCIO DE MEDICAMENTOS LTDA	041 85.477.586/0001-32	9,60	5,14	Sim
3 SALVI E LOPES E CIA LTDA.	019 82.478.140/0001-34	9,60	9,59	Sim
4 ELISAVANDIA MATOS DONINI-ME	003 13.547.970/0001-53	9,60	9,60	Sim
5 DENTAL CREMER PRODUTOS ODONTOLÓGICOS	043 14.190.675/0002-36	9,60	9,60	Não
6 AMARILDO BASEGGIO & CIA LTDA	065 82.291.311/0001-11	9,60	9,60	Sim

DESCLASSIFICADOS

Razão Social	Num Documento	Oferta Inicial	Oferta Final	ME
--------------	---------------	----------------	--------------	----

INABILITADOS

Razão Social	Num Documento	Oferta Inicial	Oferta Final	ME
--------------	---------------	----------------	--------------	----

MOVIMENTOS DO LOTE

15/03/2017 14:58:59	PUBLICADO		
15/03/2017 16:00:00	RECEPÇÃO DE PROPOSTAS		
24/03/2017 08:00:00	ANÁLISE DE PROPOSTAS		
24/03/2017 10:11:06	DISPUTA		
24/03/2017 10:11:06	LANCE	ECO FARMAS COMERCIO DE MEDICAMENTOS LTDA	9,60
24/03/2017 10:11:06	LANCE	ELISAVANDIA MATOS DONINI-ME	9,60
24/03/2017 10:11:06	LANCE	ALVES E SARTOR LTDA	9,60
24/03/2017 10:11:06	LANCE	DENTAL CREMER PRODUTOS ODONTOLÓGICOS S/A	9,60
24/03/2017 10:11:06	LANCE	SALVI E LOPES E CIA LTDA.	9,60
24/03/2017 10:11:06	LANCE	AMARILDO BASEGGIO & CIA LTDA	9,60
24/03/2017 10:21:45	LANCE	ECO FARMAS COMERCIO DE MEDICAMENTOS LTDA	5,14
24/03/2017 10:27:59	LANCE	SALVI E LOPES E CIA LTDA.	9,59
24/03/2017 10:29:13	NOTIFICAÇÃO SISTEMA		

O lote entrará em RANDÔMICO em 5 minutos.

**PREFEITURA MUNICIPAL DE CRUZ MACHADO
CRUZ MACHADO-PR**

000509

24/03/2017 10:29:13	PRÉ-RANDÔMICO		
24/03/2017 10:34:13	TEMPO RANDÔMICO		
24/03/2017 10:35:36	LANCE ALVES E SARTOR LTDA		5,10
24/03/2017 10:44:13	NOTIFICAÇÃO SISTEMA		
O detentor da melhor oferta é ALVES E SARTOR LTDA			
24/03/2017 10:44:13	HABILITAÇÃO		

**LOTE 102 - HABILITAÇÃO
Lote: 102**

VALORES UNITÁRIOS FINAIS

Item: 102	Unidade: UN	Marca: TRINKS	Modelo:
Descrição: CABO PARA ESPELHO ODONTOLÓGICO			
Quantidade: 60	Valor Unit.: 1,60		Valor Total: 96,00

CLASSIFICAÇÃO

Razão Social	Num	Documento	Oferta Inicial	Oferta Final	ME
1 MEGA DENTAL IMPORTAÇÃO, EXPORTAÇÃO E	057	25.341.162/0001-14	5,26	1,60	Sim
2 ELISAVANDIA MATOS DONINI-ME	028	13.547.970/0001-53	5,26	1,61	Sim
3 FUSAO COMERCIO DE PRODUTOS	023	10.633.441/0001-84	5,26	1,99	Sim
4 ECO FARMAS COMERCIO DE MEDICAMENTOS LTDA	041	85.477.586/0001-32	5,26	2,47	Sim
5 DENTAL OPEN COMÉRCIO DE PRODUTOS	010	08.849.206/0001-00	5,26	3,17	Sim
6 ALVES E SARTOR LTDA	074	07.724.523/0001-20	5,26	5,00	Sim
7 SALVI E LOPES E CIA LTDA.	093	82.478.140/0001-34	5,26	5,24	Sim
8 DENTAL OESTE EIRELI - EPP	024	05.412.147/0001-02	5,26	5,26	Sim
9 POSSATTO & POSSATTO LTDA - ME	026	72.150.550/0001-06	5,26	5,26	Sim
10 DENTAL CREMER PRODUTOS ODONTOLÓGICOS	098	14.190.675/0002-36	5,26	5,26	Não

DESCLASSIFICADOS

Razão Social	Num	Documento	Oferta Inicial	Oferta Final	ME
--------------	-----	-----------	----------------	--------------	----

INABILITADOS

Razão Social	Num	Documento	Oferta Inicial	Oferta Final	ME
--------------	-----	-----------	----------------	--------------	----

MOVIMENTOS DO LOTE

15/03/2017 14:58:59	PUBLICADO		
15/03/2017 16:00:00	RECEPÇÃO DE PROPOSTAS		
24/03/2017 08:00:00	ANÁLISE DE PROPOSTAS		
24/03/2017 10:11:06	DISPUTA		
24/03/2017 10:11:06	LANCE DENTAL CREMER PRODUTOS ODONTOLÓGICOS S/A		5,26
24/03/2017 10:11:06	LANCE SALVI E LOPES E CIA LTDA.		5,26
24/03/2017 10:11:06	LANCE DENTAL OESTE EIRELI - EPP		5,26
24/03/2017 10:11:06	LANCE POSSATTO & POSSATTO LTDA - ME		5,26
24/03/2017 10:11:06	LANCE MEGA DENTAL IMPORTAÇÃO, EXPORTAÇÃO E COMÉRCIO DE		5,26
24/03/2017 10:11:06	LANCE ELISAVANDIA MATOS DONINI-ME		5,26
24/03/2017 10:11:06	LANCE FUSAO COMERCIO DE PRODUTOS ODONTOLÓGICOS LTDA - EPP		5,26
24/03/2017 10:11:06	LANCE ECO FARMAS COMERCIO DE MEDICAMENTOS LTDA		5,26
24/03/2017 10:11:06	LANCE DENTAL OPEN COMÉRCIO DE PRODUTOS ODONTOLÓGICOS LTDA - EPP		5,26
24/03/2017 10:11:06	LANCE ALVES E SARTOR LTDA		5,26

**PREFEITURA MUNICIPAL DE CRUZ MACHADO
CRUZ MACHADO-PR**

000510

24/03/2017 10:15:07	LANCE	ELISAVANDIA MATOS DONINI-ME	5,25
24/03/2017 10:21:52	LANCE	ECO FARMAS COMERCIO DE MEDICAMENTOS LTDA	2,47
24/03/2017 10:26:40	LANCE	MEGA DENTAL IMPORTAÇÃO, EXPORTAÇÃO E COMÉRCIO DE	2,43
24/03/2017 10:28:22	LANCE	SALVI E LOPES E CIA LTDA.	5,24
24/03/2017 10:29:14	NOTIFICAÇÃO SISTEMA		
O lote entrará em RANDÔMICO em 5 minutos.			
24/03/2017 10:29:14	PRÉ-RANDÔMICO		
24/03/2017 10:30:39	LANCE	FUSAO COMERCIO DE PRODUTOS ODONTOLOGICOS LTDA - EPP	2,15
24/03/2017 10:31:13	LANCE	MEGA DENTAL IMPORTAÇÃO, EXPORTAÇÃO E COMÉRCIO DE	2,10
24/03/2017 10:32:02	LANCE	FUSAO COMERCIO DE PRODUTOS ODONTOLOGICOS LTDA - EPP	1,99
24/03/2017 10:32:06	LANCE	MEGA DENTAL IMPORTAÇÃO, EXPORTAÇÃO E COMÉRCIO DE	1,90
24/03/2017 10:34:14	TEMPO RANDÔMICO		
24/03/2017 10:35:59	LANCE	ALVES E SARTOR LTDA	5,00
24/03/2017 10:42:20	LANCE	ELISAVANDIA MATOS DONINI-ME	1,89
24/03/2017 10:43:08	LANCE	MEGA DENTAL IMPORTAÇÃO, EXPORTAÇÃO E COMÉRCIO DE	1,80
24/03/2017 10:43:21	LANCE	ELISAVANDIA MATOS DONINI-ME	1,79
24/03/2017 10:43:37	LANCE	MEGA DENTAL IMPORTAÇÃO, EXPORTAÇÃO E COMÉRCIO DE	1,78
24/03/2017 10:43:58	LANCE	ELISAVANDIA MATOS DONINI-ME	1,77
24/03/2017 10:44:12	LANCE	MEGA DENTAL IMPORTAÇÃO, EXPORTAÇÃO E COMÉRCIO DE	1,76
24/03/2017 10:44:22	LANCE	ELISAVANDIA MATOS DONINI-ME	1,75
24/03/2017 10:44:24	LANCE	DENTAL OPEN COMÉRCIO DE PRODUTOS ODONTOLÓGICOS LTDA - EPP	3,17
24/03/2017 10:44:46	LANCE	MEGA DENTAL IMPORTAÇÃO, EXPORTAÇÃO E COMÉRCIO DE	1,74
24/03/2017 10:44:59	LANCE	ELISAVANDIA MATOS DONINI-ME	1,73
24/03/2017 10:45:07	LANCE	MEGA DENTAL IMPORTAÇÃO, EXPORTAÇÃO E COMÉRCIO DE	1,72
24/03/2017 10:45:19	LANCE	ELISAVANDIA MATOS DONINI-ME	1,71
24/03/2017 10:46:50	LANCE	MEGA DENTAL IMPORTAÇÃO, EXPORTAÇÃO E COMÉRCIO DE	1,70
24/03/2017 10:47:20	LANCE	ELISAVANDIA MATOS DONINI-ME	1,69
24/03/2017 10:47:27	LANCE	MEGA DENTAL IMPORTAÇÃO, EXPORTAÇÃO E COMÉRCIO DE	1,68
24/03/2017 10:48:05	LANCE	ELISAVANDIA MATOS DONINI-ME	1,67
24/03/2017 10:49:29	LANCE	MEGA DENTAL IMPORTAÇÃO, EXPORTAÇÃO E COMÉRCIO DE	1,66
24/03/2017 10:52:28	LANCE	ELISAVANDIA MATOS DONINI-ME	1,65
24/03/2017 10:52:35	LANCE	MEGA DENTAL IMPORTAÇÃO, EXPORTAÇÃO E COMÉRCIO DE	1,64
24/03/2017 10:52:44	LANCE	ELISAVANDIA MATOS DONINI-ME	1,63
24/03/2017 10:53:14	LANCE	MEGA DENTAL IMPORTAÇÃO, EXPORTAÇÃO E COMÉRCIO DE	1,62
24/03/2017 10:53:34	LANCE	ELISAVANDIA MATOS DONINI-ME	1,61
24/03/2017 10:54:08	LANCE	MEGA DENTAL IMPORTAÇÃO, EXPORTAÇÃO E COMÉRCIO DE	1,60
24/03/2017 11:03:14	NOTIFICAÇÃO SISTEMA		
O detentor da melhor oferta é MEGA DENTAL IMPORTAÇÃO, EXPORTAÇÃO E COMÉRCIO DE PRODUTOS ODONTOLOGICOS EIRELI -ME			
24/03/2017 11:03:14	HABILITAÇÃO		

LOTE 103 - HABILITAÇÃO

Lote: 103

VALORES UNITÁRIOS FINAIS

**PREFEITURA MUNICIPAL DE CRUZ MACHADO
CRUZ MACHADO-PR**

000511

Item: 103 Unidade: UN Marca: TRINKS Modelo:
 Descrição: ESPÁTULA DDONTOLÓGICA Nº24.
 Quantidade: 10 Valor Unit.: 8,00 Valor Total: 80,00

CLASSIFICAÇÃO

Razão Social	Num	Documento	Oferta Inicial	Oferta Final	ME
1 MEGA DENTAL IMPORTAÇÃO, EXPORTAÇÃO E	073	25.341.162/0001-14	45,00	8,00	Sim
2 ECO FARMAS COMERCIO DE MEDICAMENTOS LTDA	041	85.477.586/0001-32	45,00	8,20	Sim
3 SALVI E LPES E CIA LTDA.	052	82.478.140/0001-34	45,00	8,39	Sim
4 DENTAL OPEN COMÉRCIO DE PRODUTOS	025	08.849.206/0001-00	45,00	9,06	Sim
5 ALVES E SARTOR LTDA	060	07.724.523/0001-20	45,00	40,00	Sim
6 ELISAVANDIA MATOS DONINI-ME	008	13.547.970/0001-53	45,00	44,99	Sim
7 FUSAO COMERCIO DE PRODUTOS	029	10.633.441/0001-84	45,00	45,00	Sim
8 DENTAL OESTE EIRELI - EPP	043	05.412.147/0001-02	45,00	45,00	Sim
DENTAL CREMER PRODUTOS ODONTOLÓGICOS	098	14.190.675/0002-36	45,00	45,00	Não

DESCLASSIFICADOS

Razão Social	Num	Documento	Oferta Inicial	Oferta Final	ME
--------------	-----	-----------	----------------	--------------	----

INABILITADOS

Razão Social	Num	Documento	Oferta Inicial	Oferta Final	ME
--------------	-----	-----------	----------------	--------------	----

MOVIMENTOS DO LOTE

15/03/2017 14:58:59	PUBLICADO				
15/03/2017 16:00:00	RECEPÇÃO DE PROPOSTAS				
24/03/2017 08:00:00	ANÁLISE DE PROPOSTAS				
24/03/2017 10:11:06	DISPUTA				
24/03/2017 10:11:06	LANCE	FUSAO COMERCIO DE PRODUTOS ODONTOLOGICOS LTDA - EPP			45,00
24/03/2017 10:11:06	LANCE	DENTAL OESTE EIRELI - EPP			45,00
24/03/2017 10:11:06	LANCE	MEGA DENTAL IMPORTAÇÃO, EXPORTAÇÃO E COMÉRCIO DE			45,00
24/03/2017 10:11:06	LANCE	ECO FARMAS COMERCIO DE MEDICAMENTOS LTDA			45,00
24/03/2017 10:11:06	LANCE	ELISAVANDIA MATOS DONINI-ME			45,00
24/03/2017 10:11:06	LANCE	DENTAL OPEN COMÉRCIO DE PRODUTOS ODONTOLÓGICOS LTDA - EPP			45,00
24/03/2017 10:11:06	LANCE	ALVES E SARTOR LTDA			45,00
24/03/2017 10:11:06	LANCE	DENTAL CREMER PRODUTOS ODONTOLÓGICOS S/A			45,00
24/03/2017 10:11:06	LANCE	SALVI E LOPES E CIA LTDA.			45,00
24/03/2017 10:15:01	LANCE	ELISAVANDIA MATOS DONINI-ME			44,99
24/03/2017 10:22:07	LANCE	ECO FARMAS COMERCIO DE MEDICAMENTOS LTDA			8,40
24/03/2017 10:27:11	LANCE	MEGA DENTAL IMPORTAÇÃO, EXPORTAÇÃO E COMÉRCIO DE			8,30
24/03/2017 10:28:44	LANCE	SALVI E LOPES E CIA LTDA.			8,39
24/03/2017 10:29:14	NOTIFICAÇÃO SISTEMA				
O lote entrará em RANDÔMICO em 5 minutos.					
24/03/2017 10:29:14	PRÉ-RANDÔMICO				
24/03/2017 10:34:14	TEMPO RANDÔMICO				
24/03/2017 10:35:02	LANCE	ECO FARMAS COMERCIO DE MEDICAMENTOS LTDA			8,20
24/03/2017 10:35:18	LANCE	MEGA DENTAL IMPORTAÇÃO, EXPORTAÇÃO E COMÉRCIO DE			8,00
24/03/2017 10:36:33	LANCE	ALVES E SARTOR LTDA			44,00
24/03/2017 10:36:42	LANCE	ALVES E SARTOR LTDA			40,00

**PREFEITURA MUNICIPAL DE CRUZ MACHADO
CRUZ MACHADO-PR**

000512

24/03/2017 10:44:29 LANCE DENTAL OPEN COMÉRCIO DE PRODUTOS ODONTOLÓGICOS LTDA - EPP 9,06

24/03/2017 10:56:14 NOTIFICAÇÃO SISTEMA

O detentor da melhor oferta é MEGA DENTAL IMPORTAÇÃO, EXPORTAÇÃO E COMÉRCIO DE PRODUTOS ODONTOLÓGICOS EIRELI -ME

24/03/2017 10:56:14 HABILITAÇÃO

LOTE 104 - HABILITAÇÃO

Lote: 104

VALDRES UNITÁRIOS FINAIS

Item: 104	Unidade: CX	Marca: MAXICOR	Modelo: HARBO MEDICAL
Descrição: LAMINA D4 BISTURI Nº15 c/100			
Quantidade: 2	Valor Unit.: 21,45	Valor Total: 42,90	

CLASSIFICAÇÃO

Razão Social	Num	Documento	Oferta Inicial	Oferta Final	ME
1 DENTAL OPEN COMÉRCIO DE PRODUTOS	089	08.849.206/0001-00	32,00	21,45	Sim
2 MEGA DENTAL IMPORTAÇÃO, EXPORTAÇÃO E	057	25.341.162/0001-14	32,00	21,49	Sim
3 ELISAVANDIA MATOS DONINI-ME	008	13.547.970/0001-53	32,00	22,19	Sim
4 SALVI E LOPES E CIA LTDA.	052	82.478.140/0001-34	32,00	22,98	Sim
5 ECO FARMAS COMERCIO DE MEDICAMENTOS LTDA	006	85.477.586/0001-32	32,00	23,10	Sim
6 FUSAO COMERCIO DE PRODUTOS	068	10.633.441/0001-84	32,00	32,00	Sim
7 POSSATTO & POSSATTO LTDA - ME	086	72.150.550/0001-06	32,00	32,00	Sim
8 ALVES E SARTOR LTDA	074	07.724.523/0001-20	32,00	32,00	Sim
9 DENTAL CREMER PRODUTOS ODONTOLÓGICOS	015	14.190.675/0002-36	33,72	33,72	Não

DESCLASSIFICADOS

Razão Social	Num	Documento	Oferta Inicial	Oferta Final	ME
--------------	-----	-----------	----------------	--------------	----

INABILITADOS

Razão Social	Num	Documento	Oferta Inicial	Oferta Final	ME
--------------	-----	-----------	----------------	--------------	----

MOVIMENTOS DO LOTE

03/03/2017 14:58:59	PUBLICADO				
15/03/2017 16:00:00	RECEPÇÃO DE PROPOSTAS				
24/03/2017 08:00:00	ANÁLISE DE PROPOSTAS				
24/03/2017 10:11:07	DISPUTA				
24/03/2017 10:11:07	LANCE	ALVES E SARTOR LTDA			32,00
24/03/2017 10:11:07	LANCE	DENTAL CREMER PRODUTOS ODONTOLÓGICOS S/A			33,72
24/03/2017 10:11:07	LANCE	SALVI E LOPES E CIA LTDA.			32,00
24/03/2017 10:11:07	LANCE	FUSAO COMERCIO DE PRODUTOS ODONTOLÓGICOS LTDA - EPP			32,00
24/03/2017 10:11:07	LANCE	POSSATTO & POSSATTO LTDA - ME			32,00
24/03/2017 10:11:07	LANCE	MEGA DENTAL IMPORTAÇÃO, EXPORTAÇÃO E COMÉRCIO DE			32,00
24/03/2017 10:11:07	LANCE	ELISAVANDIA MATOS DONINI-ME			32,00
24/03/2017 10:11:07	LANCE	ECO FARMAS COMERCIO DE MEDICAMENTOS LTDA			32,00
24/03/2017 10:11:07	LANCE	DENTAL OPEN COMÉRCIO DE PRODUTOS ODONTOLÓGICOS LTDA - EPP			32,00
24/03/2017 10:14:53	LANCE	ELISAVANDIA MATOS DONINI-ME			31,99
24/03/2017 10:22:22	LANCE	ECO FARMAS COMERCIO DE MEDICAMENTOS LTDA			23,10
24/03/2017 10:27:20	LANCE	MEGA DENTAL IMPORTAÇÃO, EXPORTAÇÃO E COMÉRCIO DE			23,00

**PREFEITURA MUNICIPAL DE CRUZ MACHADO
CRUZ MACHADO-PR**

000513

24/03/2017 10:28:58	LANCE	SALVI E LOPES E CIA LTDA.	23,09
24/03/2017 10:29:14	PRÉ-RANDÔMICO		
24/03/2017 10:29:14	NOTIFICAÇÃO	SISTEMA	
O lote entrará em RANDÔMICO em 5 minutos.			
24/03/2017 10:34:14	TEMPO RANDÔMICO		
24/03/2017 10:36:12	LANCE	SALVI E LOPES E CIA LTDA.	22,99
24/03/2017 10:37:38	LANCE	MEGA DENTAL IMPORTAÇÃO, EXPORTAÇÃO E COMÉRCIO DE	22,30
24/03/2017 10:37:59	LANCE	SALVI E LOPES E CIA LTDA.	22,98
24/03/2017 10:42:49	LANCE	ELISAVANDIA MATOS DONINI-ME	22,29
24/03/2017 10:43:12	LANCE	MEGA DENTAL IMPORTAÇÃO, EXPORTAÇÃO E COMÉRCIO DE	22,20
24/03/2017 10:43:28	LANCE	ELISAVANDIA MATOS DONINI-ME	22,19
24/03/2017 10:43:40	LANCE	MEGA DENTAL IMPORTAÇÃO, EXPORTAÇÃO E COMÉRCIO DE	22,00
24/03/2017 10:44:37	LANCE	DENTAL OPEN COMÉRCIO DE PRODUTOS ODONTOLÓGICOS LTDA - EPP	21,50
24/03/2017 10:45:12	LANCE	MEGA DENTAL IMPORTAÇÃO, EXPORTAÇÃO E COMÉRCIO DE	21,49
24/03/2017 10:45:34	LANCE	DENTAL OPEN COMÉRCIO DE PRODUTOS ODONTOLÓGICOS LTDA - EPP	21,45
24/03/2017 10:50:15	NOTIFICAÇÃO	SISTEMA	
O detentor da melhor oferta é DENTAL OPEN COMÉRCIO DE PRODUTOS ODONTOLÓGICOS LTDA - EPP			
24/03/2017 10:50:15	HABILITAÇÃO		

**LOTE 105 - HABILITAÇÃO
Lote: 105**

VALORES UNITÁRIOS FINAIS

Item: 105	Unidade: CX	Marca: SS PLUS	Modelo: BIODONT
Descrição: MASCARA CIRURGICA DESCARTAVEL TRIPLA C/ ELASTICO E METAL PARA O NARIZ CX C/ 50 UNIDADES			
Quantidade: 80	Valor Unit.: 4,72	Valor Total: 377,60	

CLASSIFICAÇÃO

Razão Social	Num	Documento	Oferta Inicial	Oferta Final	ME
1 DENTAL OPEN COMÉRCIO DE PRODUTOS	089	08.849.206/0001-00	9,90	4,72	Sim
2 ELISAVANDIA MATOS DONINI-ME	047	13.547.970/0001-53	9,99	4,74	Sim
3 MEGA DENTAL IMPORTAÇÃO, EXPORTAÇÃO E	029	25.341.162/0001-14	9,99	4,78	Sim
4 FUSAO COMERCIO DE PRODUTOS	013	10.633.441/0001-84	9,99	5,00	Sim
5 SALVI E LOPES E CIA LTDA.	069	82.478.140/0001-34	9,99	5,31	Sim
6 TOTAL HEALTH DISTRIBUIDORA DE MATERIAIS	035	12.069.550/0001-46	9,99	5,32	Sim
7 ALVES E SARTOR LTDA	044	07.724.523/0001-20	9,99	6,05	Sim
8 ECO FARMAS COMERCIO DE MEDICAMENTOS LTDA	084	85.477.586/0001-32	9,99	6,12	Sim
9 DENTAL OESTE EIRELI - EPP	043	05.412.147/0001-02	9,90	9,90	Sim
10 POSSATTO & POSSATTO LTDA - ME	006	72.150.550/0001-06	9,99	9,99	Sim
11 DENTAL CREMER PRODUTOS ODONTOLÓGICOS	015	14.190.675/0002-36	9,99	9,99	Não
12 AMARILDO BASEGGIO & CIA LTDA	065	82.291.311/0001-11	9,99	9,99	Sim

DESCLASSIFICADOS

Razão Social	Num	Documento	Oferta Inicial	Oferta Final	ME
--------------	-----	-----------	----------------	--------------	----

INABILITADOS

Razão Social	Num	Documento	Oferta Inicial	Oferta Final	ME
--------------	-----	-----------	----------------	--------------	----

MOVIMENTOS DO LOTE

**PREFEITURA MUNICIPAL DE CRUZ MACHADO
CRUZ MACHADO-PR**

000514

15/03/2017 14:58:59	PUBLICADO		
15/03/2017 16:00:00	RECEPÇÃO DE PROPOSTAS		
24/03/2017 08:00:00	ANÁLISE DE PROPOSTAS		
24/03/2017 10:11:07	DISPUTA		
24/03/2017 10:11:07	LANCE	FUSAO COMERCIO DE PRODUTOS ODONTOLOGICOS LTDA - EPP	9,99
24/03/2017 10:11:07	LANCE	DENTAL OPEN COMÉRCIO DE PRODUTOS ODONTOLÓGICOS LTDA - EPP	9,90
24/03/2017 10:11:07	LANCE	ECO FARMAS COMERCIO DE MEDICAMENTOS LTDA	9,99
24/03/2017 10:11:07	LANCE	ALVES E SARTOR LTDA	9,99
24/03/2017 10:11:07	LANCE	DENTAL CREMER PRODUTOS ODONTOLÓGICOS S/A	9,99
24/03/2017 10:11:07	LANCE	AMARILDO BASEGGIO & CIA LTDA	9,99
24/03/2017 10:11:07	LANCE	SALVI E LOPES E CIA LTDA.	9,99
24/03/2017 10:11:07	LANCE	DENTAL OESTE EIRELI - EPP	9,90
24/03/2017 10:11:07	LANCE	POSSATTO & POSSATTO LTDA - ME	9,99
24/03/2017 10:11:07	LANCE	TOTAL HEALTH DISTRIBUIDORA DE MATERIAIS PARA USO MEDICO	9,99
24/03/2017 10:11:07	LANCE	MEGA DENTAL IMPORTAÇÃO, EXPORTAÇÃO E COMÉRCIO DE	9,99
24/03/2017 10:11:07	LANCE	ELISAVANDIA MATOS DONINI-ME	9,99
24/03/2017 10:11:33	LANCE	TOTAL HEALTH DISTRIBUIDORA DE MATERIAIS PARA USO MEDICO	9,89
24/03/2017 10:14:48	LANCE	ELISAVANDIA MATOS DONINI-ME	9,88
24/03/2017 10:14:54	LANCE	TOTAL HEALTH DISTRIBUIDORA DE MATERIAIS PARA USO MEDICO	9,87
24/03/2017 10:15:30	LANCE	ELISAVANDIA MATOS DONINI-ME	9,86
24/03/2017 10:15:40	LANCE	TOTAL HEALTH DISTRIBUIDORA DE MATERIAIS PARA USO MEDICO	9,85
24/03/2017 10:16:05	LANCE	ELISAVANDIA MATOS DONINI-ME	9,84
24/03/2017 10:16:09	LANCE	TOTAL HEALTH DISTRIBUIDORA DE MATERIAIS PARA USO MEDICO	9,83
24/03/2017 10:16:21	LANCE	ELISAVANDIA MATOS DONINI-ME	9,82
24/03/2017 10:16:34	LANCE	TOTAL HEALTH DISTRIBUIDORA DE MATERIAIS PARA USO MEDICO	9,81
24/03/2017 10:18:32	LANCE	ELISAVANDIA MATOS DONINI-ME	9,80
24/03/2017 10:18:40	LANCE	TOTAL HEALTH DISTRIBUIDORA DE MATERIAIS PARA USO MEDICO	9,79
24/03/2017 10:19:26	LANCE	ELISAVANDIA MATOS DONINI-ME	9,70
24/03/2017 10:19:32	LANCE	TOTAL HEALTH DISTRIBUIDORA DE MATERIAIS PARA USO MEDICO	9,69
24/03/2017 10:19:45	LANCE	ELISAVANDIA MATOS DONINI-ME	9,68
24/03/2017 10:19:53	LANCE	TOTAL HEALTH DISTRIBUIDORA DE MATERIAIS PARA USO MEDICO	9,67
24/03/2017 10:22:28	LANCE	ECO FARMAS COMERCIO DE MEDICAMENTOS LTDA	6,12
24/03/2017 10:22:42	LANCE	TOTAL HEALTH DISTRIBUIDORA DE MATERIAIS PARA USO MEDICO	6,11
24/03/2017 10:27:15	LANCE	MEGA DENTAL IMPORTAÇÃO, EXPORTAÇÃO E COMÉRCIO DE	6,10
24/03/2017 10:27:51	LANCE	TOTAL HEALTH DISTRIBUIDORA DE MATERIAIS PARA USO MEDICO	6,09
24/03/2017 10:28:27	LANCE	MEGA DENTAL IMPORTAÇÃO, EXPORTAÇÃO E COMÉRCIO DE	6,00
24/03/2017 10:28:40	LANCE	TOTAL HEALTH DISTRIBUIDORA DE MATERIAIS PARA USO MEDICO	5,99
24/03/2017 10:28:43	LANCE	MEGA DENTAL IMPORTAÇÃO, EXPORTAÇÃO E COMÉRCIO DE	5,90
24/03/2017 10:28:54	LANCE	TOTAL HEALTH DISTRIBUIDORA DE MATERIAIS PARA USO MEDICO	5,89
24/03/2017 10:29:15	PRÉ-RANDÔMICO		
24/03/2017 10:29:15	NOTIFICAÇÃO SISTEMA		
	O lote entrará em RANDÔMICO em 5 minutos.		
24/03/2017 10:29:47	LANCE	SALVI E LOPES E CIA LTDA.	5,899
24/03/2017 10:30:23	LANCE	FUSAO COMERCIO DE PRODUTOS ODONTOLOGICOS LTDA - EPP	5,50

PREFEITURA MUNICIPAL DE CRUZ MACHADO
CRUZ MACHADO-PR

000515

24/03/2017 10:30:28	LANCE	TOTAL HEALTH DISTRIBUIDORA DE MATERIAIS PARA USO MEDICO	5,49
24/03/2017 10:30:41	LANCE	MEGA DENTAL IMPORTAÇÃO, EXPORTAÇÃO E COMÉRCIO DE	5,40
24/03/2017 10:30:52	LANCE	TOTAL HEALTH DISTRIBUIDORA DE MATERIAIS PARA USO MEDICO	5,39
24/03/2017 10:31:08	LANCE	MEGA DENTAL IMPORTAÇÃO, EXPORTAÇÃO E COMÉRCIO DE	5,35
24/03/2017 10:31:20	LANCE	TOTAL HEALTH DISTRIBUIDORA DE MATERIAIS PARA USO MEDICO	5,34
24/03/2017 10:31:31	LANCE	MEGA DENTAL IMPORTAÇÃO, EXPORTAÇÃO E COMÉRCIO DE	5,33
24/03/2017 10:31:39	LANCE	TOTAL HEALTH DISTRIBUIDORA DE MATERIAIS PARA USO MEDICO	5,32
24/03/2017 10:31:39	LANCE	FUSAO COMERCIO DE PRODUTOS ODONTOLÓGICOS LTDA - EPP	5,20
24/03/2017 10:31:43	LANCE	MEGA DENTAL IMPORTAÇÃO, EXPORTAÇÃO E COMÉRCIO DE	5,19
24/03/2017 10:32:14	LANCE	FUSAO COMERCIO DE PRODUTOS ODONTOLÓGICOS LTDA - EPP	5,10
24/03/2017 10:32:40	LANCE	MEGA DENTAL IMPORTAÇÃO, EXPORTAÇÃO E COMÉRCIO DE	5,05
24/03/2017 10:32:59	LANCE	FUSAO COMERCIO DE PRODUTOS ODONTOLÓGICOS LTDA - EPP	5,00
24/03/2017 10:33:08	LANCE	MEGA DENTAL IMPORTAÇÃO, EXPORTAÇÃO E COMÉRCIO DE	4,99
24/03/2017 10:34:15	TEMPO RANDÔMICO		
24/03/2017 10:35:57	LANCE	DENTAL OPEN COMÉRCIO DE PRODUTOS ODONTOLÓGICOS LTDA - EPP	4,90
24/03/2017 10:36:07	LANCE	MEGA DENTAL IMPORTAÇÃO, EXPORTAÇÃO E COMÉRCIO DE	4,89
24/03/2017 10:36:34	LANCE	DENTAL OPEN COMÉRCIO DE PRODUTOS ODONTOLÓGICOS LTDA - EPP	4,85
24/03/2017 10:37:00	LANCE	MEGA DENTAL IMPORTAÇÃO, EXPORTAÇÃO E COMÉRCIO DE	4,84
24/03/2017 10:37:46	LANCE	ELISAVANDIA MATOS DONINI-ME	4,00
24/03/2017 10:37:56	MENSAGEM	ELISAVANDIA MATOS DONINI-ME	
Solicito o cancelamento de meu lance no valor de 4,00.			
24/03/2017 10:38:00	MENSAGEM	ELISAVANDIA MATOS DONINI-ME	
Solicito o cancelamento de meu lance no valor de 4,00.			
24/03/2017 10:38:20	LANCE	SALVI E LOPES E CIA LTDA.	5,31
24/03/2017 10:39:02	NOTIFICAÇÃO SISTEMA		
O lance do PARTICIPANTE 047 no valor de 4,00 foi cancelado.			
24/03/2017 10:39:07	MENSAGEM	ELISAVANDIA MATOS DONINI-ME	
Solicito o cancelamento de meu lance no valor de 9,68.			
24/03/2017 10:39:20	LANCE	ELISAVANDIA MATOS DONINI-ME	4,83
24/03/2017 10:39:45	LANCE	MEGA DENTAL IMPORTAÇÃO, EXPORTAÇÃO E COMÉRCIO DE	4,82
24/03/2017 10:40:38	NOTIFICAÇÃO SISTEMA		
O lance do PARTICIPANTE 047 no valor de 4,83 foi cancelado.			
24/03/2017 10:41:13	LANCE	ALVES E SARTOR LTDA	6,05
24/03/2017 10:41:17	LANCE	ELISAVANDIA MATOS DONINI-ME	4,81
24/03/2017 10:41:59	LANCE	MEGA DENTAL IMPORTAÇÃO, EXPORTAÇÃO E COMÉRCIO DE	4,80
24/03/2017 10:42:10	LANCE	ELISAVANDIA MATOS DONINI-ME	4,79
24/03/2017 10:42:21	LANCE	MEGA DENTAL IMPORTAÇÃO, EXPORTAÇÃO E COMÉRCIO DE	4,78
24/03/2017 10:42:58	LANCE	ELISAVANDIA MATOS DONINI-ME	4,77
24/03/2017 10:44:47	LANCE	DENTAL OPEN COMÉRCIO DE PRODUTOS ODONTOLÓGICOS LTDA - EPP	4,75
24/03/2017 10:45:27	LANCE	ELISAVANDIA MATOS DONINI-ME	4,74
24/03/2017 10:45:41	LANCE	DENTAL OPEN COMÉRCIO DE PRODUTOS ODONTOLÓGICOS LTDA - EPP	4,72
24/03/2017 11:00:15	NOTIFICAÇÃO SISTEMA		
O detentor da melhor oferta é DENTAL OPEN COMÉRCIO DE PRODUTOS ODONTOLÓGICOS LTDA - EPP			
24/03/2017 11:00:15	HABILITAÇÃO		

000516

**PREFEITURA MUNICIPAL DE CRUZ MACHADO
CRUZ MACHADO-PR**

**LOTE 106 - HABILITAÇÃO
Lote: 106**

VALORES UNITÁRIOS FINAIS

Item: 106	Unidade: UN	Marca: MAQUIRA	Modelo:
Descrição: OLEO LUBRIFICANTE SPRAY com 200 ml			
Quantidade: 5	Valor Unit.: 11,50	Valor Total: 57,50	

CLASSIFICAÇÃO

Razão Social	Num Documento	Oferta Inicial	Oferta Final	ME
1 MEGA DENTAL IMPDRTAÇÃO, EXPORTAÇÃO E	064 25.341.162/0001-14	27,90	11,50	Sim
2 DENTAL OPEN COMÉRCIO DE PRODUTOS	073 08.849.206/0001-00	27,90	11,60	Sim
3 ELISAVANDIA MATOS DONINI-ME	047 13.547.970/0001-53	27,90	11,88	Sim
4 DENTAL OESTE EIRELI - EPP	060 05.412.147/0001-02	27,90	12,99	Sim
5 SALVI E LOPES E CIA LTDA.	052 82.478.140/0001-34	27,90	14,98	Sim
6 ALVES E SARTOR LTDA	039 07.724.523/0001-20	27,90	17,90	Sim
7 ECO FARMAS COMERCIO DE MEDICAMENTOS LTDA	006 85.477.586/0001-32	27,90	18,00	Sim
8 ALL LAB COMERCIAL EIRELI ME	078 19.880.964/0001-08	27,00	27,00	Sim
9 M.H.M DO COUTO- COMERCIAL ME	001 97.533.241/0001-38	27,00	27,00	Sim
10 FUSAD CDMERCIO DE PRODUTOS	040 10.633.441/0001-84	27,90	27,90	Sim
11 DENTAL CREMER PRODUTOS ODONTOLÓGICOS	079 14.190.675/0002-36	27,90	27,90	Não

DESCLASSIFICADOS

Razão Social	Num Documento	Oferta Inicial	Oferta Final	ME
--------------	---------------	----------------	--------------	----

INABILITADOS

Razão Social	Num Documento	Oferta Inicial	Oferta Final	ME
--------------	---------------	----------------	--------------	----

MOVIMENTOS DO LOTE

15/03/2017 14:58:59	PUBLICADO			
15/03/2017 16:00:00	RECEPÇÃO DE PROPOSTAS			
24/03/2017 08:00:00	ANÁLISE DE PROPOSTAS			
24/03/2017 10:11:08	DISPUTA			
24/03/2017 10:11:08	LANCE	DENTAL CREMER PRODUTOS ODONTOLÓGICOS S/A		27,90
24/03/2017 10:11:08	LANCE	SALVI E LOPES E CIA LTDA.		27,90
24/03/2017 10:11:08	LANCE	ELISAVANDIA MATOS DONINI-ME		27,90
24/03/2017 10:11:08	LANCE	ECO FARMAS COMERCIO DE MEDICAMENTOS LTDA		27,90
24/03/2017 10:11:08	LANCE	ALVES E SARTOR LTDA		27,90
24/03/2017 10:11:08	LANCE	M.H.M DO COUTO- COMERCIAL ME		27,00
24/03/2017 10:11:08	LANCE	MEGA DENTAL IMPORTAÇÃO, EXPORTAÇÃO E COMÉRCIO DE		27,90
24/03/2017 10:11:08	LANCE	ALL LAB COMERCIAL EIRELI ME		27,00
24/03/2017 10:11:08	LANCE	FUSAO COMERCIO DE PRODUTOS ODONTOLOGICOS LTDA - EPP		27,90
24/03/2017 10:11:08	LANCE	DENTAL OESTE EIRELI - EPP		27,90
24/03/2017 10:11:08	LANCE	DENTAL OPEN COMÉRCIO DE PRODUTOS ODONTOLÓGICOS LTDA - EPP		27,90
24/03/2017 10:14:42	LANCE	ELISAVANDIA MATOS DONINI-ME		26,99
24/03/2017 10:27:53	LANCE	MEGA DENTAL IMPORTAÇÃO, EXPORTAÇÃO E COMÉRCIO DE		26,50
24/03/2017 10:28:50	LANCE	ECO FARMAS COMERCIO DE MEDICAMENTOS LTDA		25,80
24/03/2017 10:29:16	PRÉ-RANDÔMICO			

**PREFEITURA MUNICIPAL DE CRUZ MACHADO
CRUZ MACHADO-PR**

000517

24/03/2017 10:29:16 NOTIFICAÇÃO SISTEMA

O lote entrará em RANDÔMICO em 5 minutos.

24/03/2017 10:29:16	LANCE	MEGA DENTAL IMPORTAÇÃO, EXPORTAÇÃO E COMÉRCIO DE	25,00
24/03/2017 10:29:56	LANCE	ECO FARMAS COMERCIO DE MEDICAMENTOS LTDA	18,00
24/03/2017 10:29:59	LANCE	SALVI E LOPES E CIA LTDA.	25,79
24/03/2017 10:30:06	LANCE	SALVI E LOPES E CIA LTDA.	24,99
24/03/2017 10:30:45	LANCE	MEGA DENTAL IMPORTAÇÃO, EXPORTAÇÃO E COMÉRCIO DE	17,00
24/03/2017 10:34:16	TEMPO RANDÔMICO		
24/03/2017 10:34:20	LANCE	DENTAL OESTE EIRELI - EPP	16,99
24/03/2017 10:34:43	LANCE	MEGA DENTAL IMPORTAÇÃO, EXPORTAÇÃO E COMÉRCIO DE	16,00
24/03/2017 10:34:52	LANCE	DENTAL OESTE EIRELI - EPP	15,99
24/03/2017 10:35:00	LANCE	MEGA DENTAL IMPORTAÇÃO, EXPORTAÇÃO E COMÉRCIO DE	15,00
24/03/2017 10:35:13	LANCE	ELISAVANDIA MATOS DONINI-ME	14,99
24/03/2017 10:35:17	LANCE	DENTAL OESTE EIRELI - EPP	14,97
24/03/2017 10:35:23	LANCE	MEGA DENTAL IMPORTAÇÃO, EXPORTAÇÃO E COMÉRCIO DE	14,00
24/03/2017 10:35:37	LANCE	DENTAL OESTE EIRELI - EPP	13,99
24/03/2017 10:35:50	LANCE	DENTAL OPEN COMÉRCIO DE PRODUTOS ODONTOLÓGICOS LTDA - EPP	13,50
24/03/2017 10:36:03	LANCE	DENTAL OESTE EIRELI - EPP	13,48
24/03/2017 10:36:11	LANCE	MEGA DENTAL IMPORTAÇÃO, EXPORTAÇÃO E COMÉRCIO DE	13,40
24/03/2017 10:36:18	LANCE	DENTAL OPEN COMÉRCIO DE PRODUTOS ODONTOLÓGICOS LTDA - EPP	13,30
24/03/2017 10:36:22	LANCE	DENTAL OESTE EIRELI - EPP	13,38
24/03/2017 10:36:25	LANCE	MEGA DENTAL IMPORTAÇÃO, EXPORTAÇÃO E COMÉRCIO DE	13,00
24/03/2017 10:36:33	LANCE	DENTAL OESTE EIRELI - EPP	12,99
24/03/2017 10:36:56	LANCE	MEGA DENTAL IMPORTAÇÃO, EXPORTAÇÃO E COMÉRCIO DE	12,00
24/03/2017 10:37:03	LANCE	DENTAL OPEN COMÉRCIO DE PRODUTOS ODONTOLÓGICOS LTDA - EPP	12,80
24/03/2017 10:37:34	LANCE	DENTAL OPEN COMÉRCIO DE PRODUTOS ODONTOLÓGICOS LTDA - EPP	11,90
24/03/2017 10:37:43	LANCE	MEGA DENTAL IMPORTAÇÃO, EXPORTAÇÃO E COMÉRCIO DE	11,89
24/03/2017 10:38:37	LANCE	SALVI E LOPES E CIA LTDA.	14,98
24/03/2017 10:41:56	LANCE	ALVES E SARTOR LTDA	17,90
24/03/2017 10:44:47	LANCE	ELISAVANDIA MATOS DONINI-ME	11,88
24/03/2017 10:45:00	LANCE	DENTAL OPEN COMÉRCIO DE PRODUTOS ODONTOLÓGICOS LTDA - EPP	11,85
24/03/2017 10:46:19	LANCE	MEGA DENTAL IMPORTAÇÃO, EXPORTAÇÃO E COMÉRCIO DE	11,84
24/03/2017 10:46:38	LANCE	DENTAL OPEN COMÉRCIO DE PRODUTOS ODONTOLÓGICOS LTDA - EPP	11,80
24/03/2017 10:46:59	LANCE	MEGA DENTAL IMPORTAÇÃO, EXPORTAÇÃO E COMÉRCIO DE	11,79
24/03/2017 10:47:10	LANCE	DENTAL OPEN COMÉRCIO DE PRODUTOS ODONTOLÓGICOS LTDA - EPP	11,78
24/03/2017 10:47:34	LANCE	MEGA DENTAL IMPORTAÇÃO, EXPORTAÇÃO E COMÉRCIO DE	11,77
24/03/2017 10:52:15	LANCE	DENTAL OPEN COMÉRCIO DE PRODUTOS ODONTOLÓGICOS LTDA - EPP	11,75
24/03/2017 10:52:31	LANCE	MEGA DENTAL IMPORTAÇÃO, EXPORTAÇÃO E COMÉRCIO DE	11,70
24/03/2017 10:52:41	LANCE	DENTAL OPEN COMÉRCIO DE PRODUTOS ODONTOLÓGICOS LTDA - EPP	11,65
24/03/2017 10:53:18	LANCE	MEGA DENTAL IMPORTAÇÃO, EXPORTAÇÃO E COMÉRCIO DE	11,64
24/03/2017 10:53:35	LANCE	DENTAL OPEN COMÉRCIO DE PRODUTOS ODONTOLÓGICOS LTDA - EPP	11,60
24/03/2017 10:54:40	LANCE	MEGA DENTAL IMPORTAÇÃO, EXPORTAÇÃO E COMÉRCIO DE	11,59
24/03/2017 10:54:47	LANCE	MEGA DENTAL IMPORTAÇÃO, EXPORTAÇÃO E COMÉRCIO DE	11,50

000518

**PREFEITURA MUNICIPAL DE CRUZ MACHADO
CRUZ MACHADO-PR**

24/03/2017 11:03:16 NOTIFICAÇÃO SISTEMA

O detentor da melhor oferta é MEGA DENTAL IMPORTAÇÃO, EXPORTAÇÃO E COMÉRCIO DE PRODUTOS ODONTOLÓGICOS EIRELI -ME

24/03/2017 11:03:16 HABILITAÇÃO

LOTE 107 - HABILITAÇÃO

Lote: 107

VALORES UNITÁRIOS FINAIS

Item: 107	Unidade: UN	Marca: IODONTOSUL	Modelo:
Descrição: PEDRA POMES, POTE DE 100 GRAMAS. PARA USO ODONTOLÓGICO.			
Quantidade: 5	Valor Unit.: 3,20		Valor Total: 16,00

CLASSIFICAÇÃO

Razão Social	Num Documento	Oferta Inicial	Oferta Final	ME
MEGA DENTAL IMPORTAÇÃO, EXPORTAÇÃO E	097 25.341.162/0001-14	5,50	3,20	Sim
2 ELISAVANDIA MATOS DONINI-ME	086 13.547.970/0001-53	5,50	3,21	Sim
3 DENTAL OESTE EIRELI - EPP	098 05.412.147/0001-02	5,50	3,98	Sim
4 FUSAO COMERCIO DE PRODUTOS	048 10.633.441/0001-84	5,50	4,00	Sim
5 SALVI E LOPES E CIA LTDA.	069 82.478.140/0001-34	5,50	4,99	Sim
6 ECO FARMAS COMERCIO DE MEDICAMENTOS LTDA	006 85.477.586/0001-32	5,50	5,17	Sim
7 ALVES E SARTOR LTDA	016 07.724.523/0001-20	5,50	5,45	Sim
6 POSSATTO & POSSATTO LTDA - ME	070 72.150.550/0001-06	5,50	5,50	Sim
9 DENTAL OPEN COMÉRCIO DE PRODUTOS	073 08.849.206/0001-00	5,50	5,50	Sim
10 DENTAL CREMER PRODUTOS ODONTOLÓGICOS	035 14.190.675/0002-36	6,18	6,18	Não

DESCLASSIFICADOS

Razão Social	Num Documento	Oferta Inicial	Oferta Final	ME
--------------	---------------	----------------	--------------	----

INABILITADOS

Razão Social	Num Documento	Oferta Inicial	Oferta Final	ME
--------------	---------------	----------------	--------------	----

MOVIMENTOS DO LOTE

03/2017 14:58:59	PUBLICADO		
15/03/2017 16:00:00	RECEPÇÃO DE PROPOSTAS		
24/03/2017 08:00:00	ANÁLISE DE PROPOSTAS		
24/03/2017 10:21:22	DISPUTA		
24/03/2017 10:21:22	LANCE	ECO FARMAS COMERCIO DE MEDICAMENTOS LTDA	5,50
24/03/2017 10:21:22	LANCE	DENTAL OPEN COMÉRCIO DE PRODUTOS ODONTOLÓGICOS LTDA - EPP	5,50
24/03/2017 10:21:22	LANCE	ALVES E SARTOR LTDA	5,50
24/03/2017 10:21:22	LANCE	DENTAL CREMER PRODUTOS ODONTOLÓGICOS S/A	6,18
24/03/2017 10:21:22	LANCE	SALVI E LDPESE E CIA LTDA.	5,50
24/03/2017 10:21:22	LANCE	POSSATTO & POSSATTO LTDA - ME	5,50
24/03/2017 10:21:22	LANCE	MEGA DENTAL IMPORTAÇÃO, EXPORTAÇÃO E COMÉRCIO DE	5,50
24/03/2017 10:21:22	LANCE	FUSAO COMERCIO DE PRODUTOS ODONTOLÓGICOS LTDA - EPP	5,50
24/03/2017 10:21:22	LANCE	DENTAL OESTE EIRELI - EPP	5,50
24/03/2017 10:21:22	LANCE	ELISAVANDIA MATOS DONINI-ME	5,50
24/03/2017 10:22:45	LANCE	ECO FARMAS COMERCIO DE MEDICAMENTOS LTDA	5,17
24/03/2017 10:28:47	LANCE	MEGA DENTAL IMPORTAÇÃO, EXPORTAÇÃO E COMÉRCIO DE	5,00

**PREFEITURA MUNICIPAL DE CRUZ MACHADO
CRUZ MACHADO-PR**

000519

24/03/2017 10:29:16 NOTIFICAÇÃO SISTEMA

O lote entrará em RANDÔMICO em 5 minutos.

24/03/2017 10:29:16 PRÉ-RANDÔMICO

24/03/2017 10:30:11	LANCE	FUSAO COMERCIO DE PRODUTOS ODONTOLOGICOS LTDA - EPP	4,10
24/03/2017 10:30:40	LANCE	SALVI E LOPES E CIA LTDA.	4,99
24/03/2017 10:31:04	LANCE	MEGA DENTAL IMPORTAÇÃO, EXPORTAÇÃO E COMÉRCIO DE	4,09
24/03/2017 10:31:30	LANCE	FUSAO COMERCIO DE PRODUTOS ODONTOLOGICOS LTDA - EPP	4,00
24/03/2017 10:31:35	LANCE	MEGA DENTAL IMPORTAÇÃO, EXPORTAÇÃO E COMÉRCIO DE	3,99
24/03/2017 10:34:16	TEMPO RANDÔMICO		
24/03/2017 10:34:27	LANCE	DENTAL OESTE EIRELI - EPP	3,98
24/03/2017 10:34:47	LANCE	MEGA DENTAL IMPORTAÇÃO, EXPORTAÇÃO E COMÉRCIO DE	3,40
24/03/2017 10:35:06	LANCE	ELISAVANDIA MATOS DONINI-ME	3,39
24/03/2017 10:35:32	LANCE	MEGA DENTAL IMPORTAÇÃO, EXPORTAÇÃO E COMÉRCIO DE	3,30
24/03/2017 10:41:44	LANCE	ALVES E SARTOR LTDA	5,45
24/03/2017 10:43:08	LANCE	ELISAVANDIA MATOS DONINI-ME	3,29
24/03/2017 10:43:15	LANCE	MEGA DENTAL IMPORTAÇÃO, EXPORTAÇÃO E COMÉRCIO DE	3,27
24/03/2017 10:43:35	LANCE	ELISAVANDIA MATOS DONINI-ME	3,26
24/03/2017 10:43:44	LANCE	MEGA DENTAL IMPORTAÇÃO, EXPORTAÇÃO E COMÉRCIO DE	3,25
24/03/2017 10:44:38	LANCE	ELISAVANDIA MATOS DONINI-ME	3,24
24/03/2017 10:44:53	LANCE	MEGA DENTAL IMPORTAÇÃO, EXPORTAÇÃO E COMÉRCIO DE	3,22
24/03/2017 10:48:24	LANCE	ELISAVANDIA MATOS DONINI-ME	3,21
24/03/2017 10:50:54	LANCE	MEGA DENTAL IMPORTAÇÃO, EXPORTAÇÃO E COMÉRCIO DE	3,20
24/03/2017 11:02:17	NOTIFICAÇÃO SISTEMA		
O detentor da melhor oferta é MEGA DENTAL IMPORTAÇÃO, EXPORTAÇÃO E COMÉRCIO DE PRODUTOS ODONTOLOGICOS EIRELI -ME			
24/03/2017 11:02:17	HABILITAÇÃO		

LOTE 108 - HABILITAÇÃO

Lote: 108

VALORES UNITÁRIOS FINAIS

Item: 108	Unidade: UN	Marca: MAQUIRA	Modelo:
Descrição: Selante de fôssulas e fissuras, fotopolimerizável, contendo flúor, apresentação em seringa de 2 gramas			
Quantidade: 5	Valor Unit.: 8,80	Valor Total: 44,00	

CLASSIFICAÇÃO

Razão Social	Num Documento	Oferta Inicial	Oferta Final	ME
1 MEGA DENTAL IMPORTAÇÃO, EXPORTAÇÃO E	057 25.341.162/0001-14	25,89	8,80	Sim
2 DENTAL OESTE EIRELI - EPP	060 05.412.147/0001-02	25,89	8,89	Sim
3 DENTAL OPEN COMÉRCIO DE PRODUTOS	089 08.849.206/0001-00	25,89	9,27	Sim
4 SALVI E LOPES E CIA LTDA.	052 82.478.140/0001-34	25,89	13,47	Sim
5 ELISAVANDIA MATOS DONINI-ME	086 13.547.970/0001-53	25,89	13,99	Sim
6 FUSAO COMERCIO DE PRODUTOS	068 10.633.441/0001-84	25,89	16,99	Sim
7 DENTAL CREMER PRODUTOS ODONTOLÓGICOS	079 14.190.675/0002-36	25,89	25,89	Não

DESCLASSIFICADOS

Razão Social	Num Documento	Oferta Inicial	Oferta Final	ME
--------------	---------------	----------------	--------------	----

INABILITADOS

000520

**PREFEITURA MUNICIPAL DE CRUZ MACHADO
CRUZ MACHADO-PR**

Razão Social	Num Documento	Oferta Inicial	Oferta Final	ME
MOVIMENTOS DO LOTE				
15/03/2017 14:58:59	PUBLICADO			
15/03/2017 16:00:00	RECEPÇÃO DE PROPOSTAS			
24/03/2017 08:00:00	ANÁLISE DE PROPOSTAS			
24/03/2017 10:21:22	DISPUTA			
24/03/2017 10:21:22	LANCE	FUSAO COMERCIO DE PRODUTOS ODONTOLOGICOS LTDA - EPP		25,89
24/03/2017 10:21:22	LANCE	ELISAVANDIA MATOS DONINI-ME		25,89
24/03/2017 10:21:22	LANCE	DENTAL CREMER PRODUTOS ODONTOLÓGICOS S/A		25,89
24/03/2017 10:21:22	LANCE	SALVI E LOPES E CIA LTDA.		25,89
24/03/2017 10:21:22	LANCE	DENTAL OESTE EIRELI - EPP		25,89
24/03/2017 10:21:22	LANCE	MEGA DENTAL IMPORTAÇÃO, EXPORTAÇÃO E COMÉRCIO DE		25,89
24/03/2017 10:21:22	LANCE	DENTAL OPEN COMÉRCIO DE PRODUTOS ODONTOLÓGICOS LTDA - EPP		25,89
24/03/2017 10:28:51	LANCE	MEGA DENTAL IMPORTAÇÃO, EXPORTAÇÃO E COMÉRCIO DE		25,00
24/03/2017 10:29:17	NOTIFICAÇÃO SISTEMA			
O lote entrará em RANDÔMICO em 5 minutos.				
24/03/2017 10:29:17	PRÉ-RANDÔMICO			
24/03/2017 10:30:01	LANCE	FUSAO COMERCIO DE PRODUTOS ODONTOLOGICOS LTDA - EPP		17,99
24/03/2017 10:31:00	LANCE	MEGA DENTAL IMPORTAÇÃO, EXPORTAÇÃO E COMÉRCIO DE		17,90
24/03/2017 10:31:31	LANCE	SALVI E LOPES E CIA LTDA.		17,98
24/03/2017 10:31:48	LANCE	FUSAO COMERCIO DE PRODUTOS ODONTOLOGICOS LTDA - EPP		16,99
24/03/2017 10:32:02	LANCE	MEGA DENTAL IMPORTAÇÃO, EXPORTAÇÃO E COMÉRCIO DE		16,90
24/03/2017 10:34:17	TEMPO RANDÔMICO			
24/03/2017 10:34:32	LANCE	DENTAL OESTE EIRELI - EPP		16,89
24/03/2017 10:34:38	LANCE	DENTAL OPEN COMÉRCIO DE PRODUTOS ODONTOLÓGICOS LTDA - EPP		16,85
24/03/2017 10:34:41	LANCE	ELISAVANDIA MATOS DONINI-ME		16,00
24/03/2017 10:34:46	LANCE	DENTAL OESTE EIRELI - EPP		16,84
24/03/2017 10:34:49	LANCE	DENTAL OPEN COMÉRCIO DE PRODUTOS ODONTOLÓGICOS LTDA - EPP		15,00
24/03/2017 10:34:52	LANCE	MEGA DENTAL IMPORTAÇÃO, EXPORTAÇÃO E COMÉRCIO DE		15,50
24/03/2017 10:34:56	LANCE	MEGA DENTAL IMPORTAÇÃO, EXPORTAÇÃO E COMÉRCIO DE		14,50
24/03/2017 10:34:58	LANCE	ELISAVANDIA MATOS DONINI-ME		14,99
24/03/2017 10:35:06	LANCE	DENTAL OPEN COMÉRCIO DE PRODUTOS ODONTOLÓGICOS LTDA - EPP		14,30
24/03/2017 10:35:08	LANCE	DENTAL OESTE EIRELI - EPP		14,49
24/03/2017 10:35:13	LANCE	MEGA DENTAL IMPORTAÇÃO, EXPORTAÇÃO E COMÉRCIO DE		14,00
24/03/2017 10:35:25	LANCE	DENTAL OPEN COMÉRCIO DE PRODUTOS ODONTOLÓGICOS LTDA - EPP		13,50
24/03/2017 10:35:26	LANCE	ELISAVANDIA MATOS DONINI-ME		13,99
24/03/2017 10:35:31	LANCE	DENTAL OESTE EIRELI - EPP		13,48
24/03/2017 10:35:35	LANCE	MEGA DENTAL IMPORTAÇÃO, EXPORTAÇÃO E COMÉRCIO DE		13,00
24/03/2017 10:35:39	LANCE	SALVI E LOPES E CIA LTDA.		13,47
24/03/2017 10:35:41	LANCE	DENTAL OPEN COMÉRCIO DE PRODUTOS ODONTOLÓGICOS LTDA - EPP		12,50
24/03/2017 10:35:45	LANCE	DENTAL OESTE EIRELI - EPP		12,99
24/03/2017 10:35:55	LANCE	DENTAL OESTE EIRELI - EPP		12,48
24/03/2017 10:36:14	LANCE	MEGA DENTAL IMPORTAÇÃO, EXPORTAÇÃO E COMÉRCIO DE		12,40

000521

**PREFEITURA MUNICIPAL DE CRUZ MACHADO
CRUZ MACHADO-PR**

24/03/2017 10:36:26	LANCE	DENTAL OPEN COMÉRCIO DE PRODUTOS ODONTOLÓGICOS LTDA - EPP	12,00
24/03/2017 10:36:27	LANCE	DENTAL OESTE EIRELI - EPP	12,39
24/03/2017 10:36:39	LANCE	DENTAL OESTE EIRELI - EPP	11,99
24/03/2017 10:36:50	LANCE	DENTAL OPEN COMÉRCIO DE PRODUTOS ODONTOLÓGICOS LTDA - EPP	11,95
24/03/2017 10:36:53	LANCE	MEGA DENTAL IMPORTAÇÃO, EXPORTAÇÃO E COMÉRCIO DE	11,90
24/03/2017 10:37:00	LANCE	DENTAL OESTE EIRELI - EPP	11,89
24/03/2017 10:37:03	LANCE	MEGA DENTAL IMPORTAÇÃO, EXPORTAÇÃO E COMÉRCIO DE	11,00
24/03/2017 10:37:18	LANCE	DENTAL OESTE EIRELI - EPP	10,99
24/03/2017 10:37:28	LANCE	DENTAL OPEN COMÉRCIO DE PRODUTOS ODONTOLÓGICOS LTDA - EPP	10,80
24/03/2017 10:37:28	LANCE	MEGA DENTAL IMPORTAÇÃO, EXPORTAÇÃO E COMÉRCIO DE	10,00
24/03/2017 10:37:34	LANCE	DENTAL OESTE EIRELI - EPP	10,79
24/03/2017 10:37:39	LANCE	DENTAL OESTE EIRELI - EPP	9,99
24/03/2017 10:37:41	LANCE	DENTAL OPEN COMÉRCIO DE PRODUTOS ODONTOLÓGICOS LTDA - EPP	9,50
24/03/2017 10:37:48	LANCE	MEGA DENTAL IMPORTAÇÃO, EXPORTAÇÃO E COMÉRCIO DE	9,00
24/03/2017 10:37:48	LANCE	DENTAL OESTE EIRELI - EPP	9,49
24/03/2017 10:37:55	LANCE	DENTAL OESTE EIRELI - EPP	8,99
24/03/2017 10:38:13	LANCE	MEGA DENTAL IMPORTAÇÃO, EXPORTAÇÃO E COMÉRCIO DE	8,90
24/03/2017 10:38:16	LANCE	DENTAL OPEN COMÉRCIO DE PRODUTOS ODONTOLÓGICOS LTDA - EPP	9,27
24/03/2017 10:38:25	LANCE	DENTAL OESTE EIRELI - EPP	8,89
24/03/2017 10:38:53	LANCE	MEGA DENTAL IMPORTAÇÃO, EXPORTAÇÃO E COMÉRCIO DE	8,80
24/03/2017 10:42:17	NOTIFICAÇÃO	SISTEMA	
O detentor da melhor oferta é MEGA DENTAL IMPORTAÇÃO, EXPORTAÇÃO E COMÉRCIO DE PRODUTOS ODONTOLÓGICOS EIRELI -ME			
24/03/2017 10:42:17	HABILITAÇÃO		

**LOTE 109 - HABILITAÇÃO
Lote: 109**

VALORES UNITÁRIOS FINAIS

m: 109	Unidade: UNI	Marca: INJECTA	Modelo:
Descrição: Tiras Abrasivas Eletrolíticas de Aço inoxidável 4mm (Microdont)			
Quantidade: 20	Valor Unit.: 5,63	Valor Total: 112,60	

CLASSIFICAÇÃO

Razão Social	Num Documento	Oferta Inicial	Oferta Final	ME
1 MEGA DENTAL IMPORTAÇÃO, EXPORTAÇÃO E	073 25.341.162/0001-14	9,20	5,63	Sim
2 ELISAVANDIA MATOS DONINI-ME	086 13.547.970/0001-53	9,20	5,64	Sim
3 DENTAL OPEN COMÉRCIO DE PRODUTOS	025 08.849.206/0001-00	9,20	5,65	Sim
4 SALVI E LOPES E CIA LTDA.	052 82.478.140/0001-34	9,20	6,24	Sim
5 FUSAO COMERCIO DE PRODUTOS	040 10.633.441/0001-84	9,20	6,25	Sim
6 POSSATTO & POSSATTO LTDA - ME	015 72.150.550/0001-06	9,20	9,20	Sim
7 ALVES E SARTOR LTDA	005 07.724.523/0001-20	9,20	9,20	Sim

DESCLASSIFICADOS

Razão Social	Num Documento	Oferta Inicial	Oferta Final	ME
--------------	---------------	----------------	--------------	----

INABILITADOS

Razão Social	Num Documento	Oferta Inicial	Oferta Final	ME
--------------	---------------	----------------	--------------	----

**PREFEITURA MUNICIPAL DE CRUZ MACHADO
CRUZ MACHADO-PR**

MOVIMENTOS DO LOTE

15/03/2017 14:58:59	PUBLICADO		
15/03/2017 16:00:00	RECEPÇÃO DE PROPOSTAS		
24/03/2017 08:00:00	ANÁLISE DE PROPOSTAS		
24/03/2017 10:21:22	DISPUTA		
24/03/2017 10:21:22	LANCE	ALVES E SARTOR LTDA	9,20
24/03/2017 10:21:22	LANCE	SALVI E LOPES E CIA LTDA.	9,20
24/03/2017 10:21:22	LANCE	DENTAL OPEN COMÉRCIO DE PRODUTOS ODONTOLÓGICOS LTDA - EPP	9,20
24/03/2017 10:21:22	LANCE	POSSATTO & POSSATTO LTDA - ME	9,20
24/03/2017 10:21:22	LANCE	MEGA DENTAL IMPORTAÇÃO, EXPORTAÇÃO E COMÉRCIO DE	9,20
24/03/2017 10:21:22	LANCE	FUSAO COMERCIO DE PRODUTOS ODONTOLOGICOS LTDA - EPP	9,20
24/03/2017 10:21:22	LANCE	ELISAVANDIA MATOS DONINI-ME	9,20
24/03/2017 10:28:56	LANCE	MEGA DENTAL IMPORTAÇÃO, EXPORTAÇÃO E COMÉRCIO DE	9,00
24/03/2017 10:29:17	NOTIFICAÇÃO SISTEMA		
O lote entrará em RANDÔMICO em 5 minutos.			
24/03/2017 10:29:17	PRÉ-RANDÔMICO		
24/03/2017 10:29:52	LANCE	FUSAO COMERCIO DE PRODUTOS ODDNTOLOGICOS LTDA - EPP	7,99
24/03/2017 10:30:56	LANCE	MEGA DENTAL IMPORTAÇÃO, EXPORTAÇÃO E COMÉRCIO DE	7,90
24/03/2017 10:32:30	LANCE	FUSAO COMERCIO DE PRODUTOS ODONTOLOGICOS LTDA - EPP	7,58
24/03/2017 10:32:36	LANCE	MEGA DENTAL IMPORTAÇÃO, EXPORTAÇÃO E COMÉRCIO DE	7,50
24/03/2017 10:33:24	LANCE	FUSAO COMERCIO DE PRODUTOS ODONTOLOGICOS LTDA - EPP	6,59
24/03/2017 10:33:32	LANCE	MEGA DENTAL IMPORTAÇÃO, EXPORTAÇÃO E COMÉRCIO DE	6,50
24/03/2017 10:34:17	TEMPO RANDÔMICO		
24/03/2017 10:34:34	LANCE	ELISAVANDIA MATOS DONINI-ME	6,49
24/03/2017 10:34:45	LANCE	DENTAL OPEN COMÉRCIO DE PRODUTOS ODONTOLÓGICOS LTDA - EPP	6,45
24/03/2017 10:34:51	LANCE	ELISAVANDIA MATOS DONINI-ME	6,44
24/03/2017 10:35:06	LANCE	MEGA DENTAL IMPORTAÇÃO, EXPORTAÇÃO E COMÉRCIO DE	6,43
24/03/2017 10:35:10	LANCE	DENTAL OPEN COMÉRCIO DE PRODUTOS ODONTOLÓGICOS LTDA - EPP	6,40
24/03/2017 10:35:20	LANCE	ELISAVANDIA MATOS DONINI-ME	6,39
24/03/2017 10:35:21	LANCE	FUSAO COMERCIO DE PRODUTOS ODONTOLOGICOS LTDA - EPP	6,25
24/03/2017 10:35:32	LANCE	DENTAL OPEN COMÉRCIO DE PRODUTOS ODONTOLÓGICOS LTDA - EPP	6,00
24/03/2017 10:35:45	LANCE	MEGA DENTAL IMPORTAÇÃO, EXPORTAÇÃO E COMÉRCIO DE	5,99
24/03/2017 10:36:07	LANCE	DENTAL OPEN COMÉRCIO DE PRODUTOS ODONTOLÓGICOS LTDA - EPP	5,85
24/03/2017 10:36:21	LANCE	MEGA DENTAL IMPORTAÇÃO, EXPORTAÇÃO E COMÉRCIO DE	5,84
24/03/2017 10:36:40	LANCE	DENTAL OPEN COMÉRCIO DE PRODUTOS ODONTOLÓGICOS LTDA - EPP	5,80
24/03/2017 10:37:07	LANCE	MEGA DENTAL IMPORTAÇÃO, EXPORTAÇÃO E COMÉRCIO DE	5,78
24/03/2017 10:37:23	LANCE	DENTAL OPEN COMÉRCIO DE PRODUTOS ODONTOLÓGICOS LTDA - EPP	5,75
24/03/2017 10:37:53	LANCE	MEGA DENTAL IMPORTAÇÃO, EXPORTAÇÃO E COMÉRCIO DE	5,74
24/03/2017 10:38:06	LANCE	DENTAL OPEN COMÉRCIO DE PRODUTOS ODONTOLÓGICOS LTDA - EPP	5,70
24/03/2017 10:39:15	LANCE	SALVI E LOPES E CIA LTDA.	6,24
24/03/2017 10:39:29	LANCE	MEGA DENTAL IMPORTAÇÃO, EXPORTAÇÃO E COMÉRCIO DE	5,69
24/03/2017 10:43:15	LANCE	DENTAL OPEN COMÉRCIO DE PRODUTOS ODONTOLÓGICOS LTDA - EPP	5,65
24/03/2017 10:43:42	LANCE	ELISAVANDIA MATOS DONINI-ME	5,64
24/03/2017 10:44:16	LANCE	MEGA DENTAL IMPORTAÇÃO, EXPORTAÇÃO E COMÉRCIO DE	5,63

**PREFEITURA MUNICIPAL DE CRUZ MACHADO
CRUZ MACHADO-PR**

24/03/2017 10:44:17 NOTIFICAÇÃO SISTEMA

O detentor da melhor oferta é MEGA DENTAL IMPORTAÇÃO, EXPORTAÇÃO E COMÉRCIO DE PRODUTOS ODONTOLÓGICOS EIRELI -ME

24/03/2017 10:44:17 HABILITAÇÃO

LOTE 110 - HABILITAÇÃO

Lote: 110

VALORES UNITÁRIOS FINAIS

Item: 110	Unidade: UNI	Marca: INJECTA	Modelo:
Descrição: Tiras Abrasivas Eletrolíticas de Aço Inoxidável 6mm (Microdont)			
Quantidade: 20	Valor Unit.: 5,90	Valor Total: 118,00	

CLASSIFICAÇÃO

Razão Social	Num Documento	Oferta Inicial	Oferta Final	ME
MEGA DENTAL IMPORTAÇÃO, EXPORTAÇÃO E	064 25.341.162/0001-14	7,89	5,90	Sim
2 SALVI E LOPES E CIA LTDA.	033 82.478.140/0001-34	7,89	5,91	Sim
3 ELISAVANDIA MATOS DONINI-ME	088 13.547.970/0001-53	7,89	5,98	Sim
4 DENTAL OPEN COMÉRCIO DE PRODUTOS	073 08.849.206/0001-00	13,49	6,10	Sim
5 FUSAO COMERCIO DE PRODUTOS	068 10.633.441/0001-84	7,89	6,90	Sim
6 POSSATTO & POSSATTO LTDA - ME	006 72.150.550/0001-06	7,89	7,89	Sim
7 ALVES E SARTOR LTDA	099 07.724.523/0001-20	7,89	7,89	Sim

DESCLASSIFICADOS

Razão Social	Num Documento	Oferta Inicial	Oferta Final	ME
--------------	---------------	----------------	--------------	----

INABILITADOS

Razão Social	Num Documento	Oferta inicial	Oferta Final	ME
--------------	---------------	----------------	--------------	----

MOVIMENTOS DO LOTE

15/03/2017 14:58:59	PUBLICADO			
15/03/2017 16:00:00	RECEPÇÃO DE PROPOSTAS			
24/03/2017 08:00:00	ANÁLISE DE PROPOSTAS			
24/03/2017 10:21:23	DISPUTA			
24/03/2017 10:21:23	LANCE	ELISAVANDIA MATOS DONINI-ME		7,89
24/03/2017 10:21:23	LANCE	DENTAL OPEN COMÉRCIO DE PRODUTOS ODONTOLÓGICOS LTDA - EPP		13,49
24/03/2017 10:21:23	LANCE	FUSAO COMERCIO DE PRODUTOS ODONTOLÓGICOS LTDA - EPP		7,89
24/03/2017 10:21:23	LANCE	POSSATTO & POSSATTO LTDA - ME		7,89
24/03/2017 10:21:23	LANCE	MEGA DENTAL IMPORTAÇÃO, EXPORTAÇÃO E COMÉRCIO DE		7,89
24/03/2017 10:21:23	LANCE	ALVES E SARTOR LTDA		7,89
24/03/2017 10:21:23	LANCE	SALVI E LOPES E CIA LTDA.		7,89
24/03/2017 10:29:20	LANCE	MEGA DENTAL IMPORTAÇÃO, EXPORTAÇÃO E COMÉRCIO DE		7,80
24/03/2017 10:32:40	LANCE	FUSAO COMERCIO DE PRODUTOS ODONTOLÓGICOS LTDA - EPP		7,50
24/03/2017 10:32:53	LANCE	MEGA DENTAL IMPORTAÇÃO, EXPORTAÇÃO E COMÉRCIO DE		7,44
24/03/2017 10:34:26	LANCE	ELISAVANDIA MATOS DONINI-ME		7,43
24/03/2017 10:35:26	NOTIFICAÇÃO SISTEMA			
O lote entrará em RANDÔMICO em 5 minutos.				
24/03/2017 10:35:26	PRÉ-RANDÔMICO			
24/03/2017 10:35:31	LANCE	FUSAO COMERCIO DE PRODUTOS ODONTOLÓGICOS LTDA - EPP		6,90

**PREFEITURA MUNICIPAL DE CRUZ MACHADO
CRUZ MACHADO-PR**

24/03/2017 10:35:49	LANCE	MEGA DENTAL IMPORTAÇÃO, EXPORTAÇÃO E COMÉRCIO DE	6,50
24/03/2017 10:39:32	LANCE	SALVI E LOPES E CIA LTDA.	6,89
24/03/2017 10:40:26	TEMPO RANDÔMICO		
24/03/2017 10:40:48	LANCE	SALVI E LOPES E CIA LTDA.	6,49
24/03/2017 10:41:54	LANCE	MEGA DENTAL IMPORTAÇÃO, EXPORTAÇÃO E COMÉRCIO DE	6,48
24/03/2017 10:43:05	LANCE	SALVI E LOPES E CIA LTDA.	6,47
24/03/2017 10:43:09	LANCE	DENTAL OPEN COMÉRCIO DE PRODUTOS ODONTOLÓGICOS LTDA - EPP	6,45
24/03/2017 10:43:19	LANCE	MEGA DENTAL IMPORTAÇÃO, EXPORTAÇÃO E COMÉRCIO DE	6,44
24/03/2017 10:43:40	LANCE	SALVI E LOPES E CIA LTDA.	6,43
24/03/2017 10:43:51	LANCE	MEGA DENTAL IMPORTAÇÃO, EXPORTAÇÃO E COMÉRCIO DE	6,42
24/03/2017 10:44:02	LANCE	SALVI E LOPES E CIA LTDA.	6,41
24/03/2017 10:44:13	LANCE	ELISAVANDIA MATOS DONINI-ME	6,40
24/03/2017 10:44:20	LANCE	MEGA DENTAL IMPORTAÇÃO, EXPORTAÇÃO E COMÉRCIO DE	6,35
24/03/2017 10:44:31	LANCE	ELISAVANDIA MATOS DONINI-ME	6,34
24/03/2017 10:44:35	LANCE	SALVI E LOPES E CIA LTDA.	6,33
24/03/2017 10:44:54	LANCE	ELISAVANDIA MATOS DONINI-ME	6,32
24/03/2017 10:44:59	LANCE	SALVI E LOPES E CIA LTDA.	6,31
24/03/2017 10:45:07	LANCE	DENTAL OPEN COMÉRCIO DE PRODUTOS ODONTOLÓGICOS LTDA - EPP	6,30
24/03/2017 10:45:13	LANCE	ELISAVANDIA MATOS DONINI-ME	6,29
24/03/2017 10:45:17	LANCE	MEGA DENTAL IMPORTAÇÃO, EXPORTAÇÃO E COMÉRCIO DE	6,28
24/03/2017 10:45:28	LANCE	SALVI E LOPES E CIA LTDA.	6,27
24/03/2017 10:45:37	LANCE	ELISAVANDIA MATOS DONINI-ME	6,26
24/03/2017 10:45:41	LANCE	MEGA DENTAL IMPORTAÇÃO, EXPORTAÇÃO E COMÉRCIO DE	6,20
24/03/2017 10:45:51	LANCE	DENTAL OPEN COMÉRCIO DE PRODUTOS ODONTOLÓGICOS LTDA - EPP	6,15
24/03/2017 10:45:54	LANCE	SALVI E LOPES E CIA LTDA.	6,19
24/03/2017 10:46:12	LANCE	ELISAVANDIA MATOS DONINI-ME	6,14
24/03/2017 10:46:19	LANCE	SALVI E LOPES E CIA LTDA.	6,13
24/03/2017 10:46:25	LANCE	DENTAL OPEN COMÉRCIO DE PRODUTOS ODONTOLÓGICOS LTDA - EPP	6,10
24/03/2017 10:46:25	LANCE	MEGA DENTAL IMPORTAÇÃO, EXPORTAÇÃO E COMÉRCIO DE	6,12
24/03/2017 10:47:01	LANCE	SALVI E LOPES E CIA LTDA.	6,09
24/03/2017 10:47:05	LANCE	MEGA DENTAL IMPORTAÇÃO, EXPORTAÇÃO E COMÉRCIO DE	6,08
24/03/2017 10:47:17	LANCE	SALVI E LOPES E CIA LTDA.	6,07
24/03/2017 10:47:27	LANCE	ELISAVANDIA MATOS DONINI-ME	6,06
24/03/2017 10:47:39	LANCE	MEGA DENTAL IMPORTAÇÃO, EXPORTAÇÃO E COMÉRCIO DE	6,05
24/03/2017 10:47:58	LANCE	SALVI E LOPES E CIA LTDA.	6,04
24/03/2017 10:48:12	LANCE	ELISAVANDIA MATOS DONINI-ME	6,03
24/03/2017 10:48:17	LANCE	SALVI E LOPES E CIA LTDA.	6,02
24/03/2017 10:48:20	LANCE	MEGA DENTAL IMPORTAÇÃO, EXPORTAÇÃO E COMÉRCIO DE	6,01
24/03/2017 10:48:28	LANCE	ELISAVANDIA MATOS DONINI-ME	6,00
24/03/2017 10:48:37	LANCE	SALVI E LOPES E CIA LTDA.	5,99
24/03/2017 10:48:48	LANCE	ELISAVANDIA MATOS DONINI-ME	5,98
24/03/2017 10:48:58	LANCE	SALVI E LOPES E CIA LTDA.	5,97
24/03/2017 10:49:25	LANCE	MEGA DENTAL IMPORTAÇÃO, EXPORTAÇÃO E COMÉRCIO DE	5,96
24/03/2017 10:50:41	LANCE	SALVI E LOPES E CIA LTDA.	5,95

**PREFEITURA MUNICIPAL DE CRUZ MACHADD
CRUZ MACHADD-PR**

24/03/2017 10:51:00	LANCE	MEGA DENTAL IMPORTAÇÃO, EXPDRTAÇÃO E COMÉRCIO DE	5,94
24/03/2017 10:51:16	LANCE	SALVI E LOPES E CIA LTDA.	5,93
24/03/2017 10:51:57	LANCE	MEGA DENTAL IMPORTAÇÃO, EXPORTAÇÃO E COMÉRCID DE	5,92
24/03/2017 10:52:15	LANCE	SALVI E LOPES E CIA LTDA.	5,91
24/03/2017 10:53:22	LANCE	MEGA DENTAL IMPORTAÇÃO, EXPORTAÇÃO E COMÉRCIO DE	5,90
24/03/2017 10:55:26	NOTIFICAÇÃO	SISTEMA	
O detentor da melhor oferta é MEGA DENTAL IMPORTAÇÃO, EXPORTAÇÃO E COMÉRCIO DE PRODUTOS ODONTOLÓGICOS EIRELI -ME			
24/03/2017 10:55:26	HABILITAÇÃO		

**LOTE 111 - HABILITAÇÃO
Lote: 111**

VALORES UNITÁRIOS FINAIS

Item: 111	Unidade: UNID	Marca: ICE FRESH	Modelo: PET'S IND.
Descrição: CREME DENTAL, EMBALAGEM DE 90 GRAMAS			
Quantidade: 800	Valor Unit.: 1,37	Valor Total: 1.096,00	

CLASSIFICAÇÃO

Razão Social	Num Documento	Oferta Inicial	Oferta Final	ME
1 ELISAVANDIA MATOS DONINI-ME	008 13.547.970/0001-53	5,89	1,37	Sim
2 ECO FARMAS COMERCIO DE MEDICAMENTOS LTDA	077 85.477.586/0001-32	5,89	1,38	Sim
3 ALVES E SARTOR LTDA	099 07.724.523/0001-20	5,89	1,64	Sim
4 FUSAO COMERCIO DE PRODUTOS	048 10.633.441/0001-84	5,89	1,65	Sim
5 DENTAL OESTE EIRELI - EPP	015 05.412.147/0001-02	5,89	5,89	Sim
6 POSSATTO & POSSATTO LTDA - ME	006 72.150.550/0001-06	5,89	5,89	Sim
7 DENTAL CREMER PRODUTOS ODONTOLÓGICOS	098 14.190.675/0002-36	5,89	5,89	Não
8 DENTAL OPEN COMÉRCIO DE PRODUTOS	010 08.849.206/0001-00	5,98	5,98	Sim

DESCCLASSICADDS

Razão Social	Num Documento	Oferta Inicial	Oferta Final	ME
--------------	---------------	----------------	--------------	----

INABILITADDS

Razão Social	Num Documento	Oferta Inicial	Oferta Final	ME
--------------	---------------	----------------	--------------	----

MOVIMENTOS DO LDTE

15/03/2017 14:58:59	PUBLICAÇÃO		
15/03/2017 16:00:00	RECEPÇÃO DE PROPOSTAS		
24/03/2017 08:00:00	ANÁLISE DE PROPOSTAS		
24/03/2017 10:21:22	DISPUTA		
24/03/2017 10:21:22	LANCE	FUSAO COMERCIO DE PRDDUTDS ODONTOLÓGICOS LTDA - EPP	5,89
24/03/2017 10:21:22	LANCE	DENTAL OESTE EIRELI - EPP	5,89
24/03/2017 10:21:22	LANCE	POSSATTO & POSSATTO LTDA - ME	5,89
24/03/2017 10:21:22	LANCE	ECO FARMAS COMERCIO DE MEDICAMENTOS LTDA	5,89
24/03/2017 10:21:22	LANCE	ELISAVANDIA MATOS DONINI-ME	5,89
24/03/2017 10:21:22	LANCE	DENTAL OPEN COMÉRCIO DE PRODUTOS ODONTOLÓGICOS LTDA - EPP	5,98
24/03/2017 10:21:22	LANCE	ALVES E SARTOR LTDA	5,89
24/03/2017 10:21:22	LANCE	DENTAL CREMER PRODUTOS ODONTOLÓGICOS S/A	5,89
24/03/2017 10:30:17	LANCE	ECO FARMAS COMERCIO DE MEDICAMENTOS LTDA	5,50

000526

**PREFEITURA MUNICIPAL DE CRUZ MACHADO
CRUZ MACHADO-PR**

24/03/2017 10:32:52	LANCE	FUSAO COMERCIO DE PRODUTOS ODONTOLOGICOS LTDA - EPP	2,00
24/03/2017 10:34:18	LANCE	ELISAVANDIA MATOS DONINI-ME	1,99
24/03/2017 10:35:27	NOTIFICAÇÃO	SISTEMA	
O lote entrará em RANDÔMICO em 5 minutos.			
24/03/2017 10:35:27	PRÉ-RANDÔMICO		
24/03/2017 10:35:37	LANCE	FUSAO COMERCIO DE PRODUTOS ODONTOLOGICOS LTDA - EPP	1,79
24/03/2017 10:36:53	LANCE	ELISAVANDIA MATOS DONINI-ME	1,75
24/03/2017 10:37:26	LANCE	FUSAO COMERCIO DE PRODUTOS ODONTOLOGICOS LTDA - EPP	1,65
24/03/2017 10:37:35	LANCE	ECO FARMAS COMERCIO DE MEDICAMENTOS LTDA	1,38
24/03/2017 10:38:18	LANCE	ELISAVANDIA MATOS DONINI-ME	1,37
24/03/2017 10:40:27	TEMPO RANDÔMICO		
24/03/2017 10:42:18	LANCE	ALVES E SARTOR LTDA	1,64
24/03/2017 10:47:27	NOTIFICAÇÃO	SISTEMA	
O vencedor da melhor oferta é ELISAVANDIA MATOS DONINI-ME			
24/03/2017 10:47:27	HABILITAÇÃO		

**LOTE 112 - HABILITAÇÃO
Lote: 112**

VALORES UNITÁRIOS FINAIS

Item: 112	Unidade: CX	Marca: MAQUIRA	Modelo:
Descrição: Hemospon Esponja Hemostática de colágeno hidrolizado (gelatina) liofilizada, de origem Porcina uso odontológico e uso único, caixa com 10 unidades			
Quantidade: 40	Valor Unit.: 25,99	Valor Total: 1.039,60	

CLASSIFICAÇÃO

Razão Social	Num Documento	Oferta Inicial	Oferta Final	ME
1 SALVI E LOPES E CIA LTDA.	033 82.478.140/0001-34	28,10	25,99	Sim
2 MEGA DENTAL IMPORTAÇÃO, EXPORTAÇÃO E	057 25.341.162/0001-14	28,10	26,00	Sim
3 ELISAVANDIA MATOS DONINI-ME	088 13.547.970/0001-53	28,10	26,89	Sim
4 ECO FARMAS COMERCIO DE MEDICAMENTOS LTDA	041 85.477.586/0001-32	28,10	27,00	Sim
FUSAO COMERCIO DE PRODUTOS	004 10.633.441/0001-84	28,10	28,10	Sim
6 DENTAL OESTE EIRELI - EPP	079 05.412.147/0001-02	28,10	28,10	Sim
7 POSSATTO & POSSATTO LTDA - ME	017 72.150.550/0001-06	28,10	28,10	Sim
8 DENTAL OPEN COMÉRCIO DE PRODUTOS	010 08.849.206/0001-00	28,10	28,10	Sim
9 ALVES E SARTOR LTDA	085 07.724.523/0001-20	28,10	28,10	Sim
10 DENTAL CREMER PRODUTOS ODONTOLÓGICOS	023 14.190.675/0002-36	35,98	35,98	Não

DESCLASSIFICADOS

Razão Social	Num Documento	Oferta Inicial	Oferta Final	ME
--------------	---------------	----------------	--------------	----

INABILITADOS

Razão Social	Num Documento	Oferta Inicial	Oferta Final	ME
--------------	---------------	----------------	--------------	----

MOVIMENTOS DO LOTE

15/03/2017 14:58:59	PUBLICADO
15/03/2017 16:00:00	RECEPÇÃO DE PROPOSTAS
24/03/2017 06:00:00	ANÁLISE DE PROPOSTAS
24/03/2017 10:21:23	DISPUTA

000527

**PREFEITURA MUNICIPAL DE CRUZ MACHADO
CRUZ MACHADO-PR**

24/03/2017 10:21:23	LANCE	DENTAL OPEN COMÉRCIO DE PRODUTOS ODDNTOLÓGICOS LTDA - EPP	28,10
24/03/2017 10:21:23	LANCE	ALVES E SARTOR LTDA	28,10
24/03/2017 10:21:23	LANCE	DENTAL CREMER PRODUTOS ODDNTOLÓGICOS S/A	35,98
24/03/2017 10:21:23	LANCE	SALVI E LOPES E CIA LTDA.	28,10
24/03/2017 10:21:23	LANCE	FUSAO COMERCIO DE PRODUTOS ODONTOLOGICOS LTDA - EPP	28,10
24/03/2017 10:21:23	LANCE	DENTAL OESTE EIRELI - EPP	28,10
24/03/2017 10:21:23	LANCE	POSSATTO & POSSATTO LTDA - ME	28,10
24/03/2017 10:21:23	LANCE	MEGA DENTAL IMPORTAÇÃO, EXPORTAÇÃO E COMÉRCIO DE	28,10
24/03/2017 10:21:23	LANCE	ECO FARMAS COMERCIO DE MEDICAMENTOS LTDA	28,10
24/03/2017 10:21:23	LANCE	ELISAVANDIA MATOS DONINI-ME	28,10
24/03/2017 10:29:23	LANCE	MEGA DENTAL IMPORTAÇÃO, EXPORTAÇÃO E COMÉRCIO DE	28,00
24/03/2017 10:30:32	LANCE	ECO FARMAS COMERCIO DE MEDICAMENTOS LTDA	27,00
24/03/2017 10:31:23	LANCE	MEGA DENTAL IMPORTAÇÃO, EXPORTAÇÃO E COMÉRCIO DE	26,90
24/03/2017 10:34:10	LANCE	ELISAVANDIA MATOS DONINI-ME	26,89
24/03/2017 10:34:23	LANCE	MEGA DENTAL IMPORTAÇÃO, EXPORTAÇÃO E COMÉRCIO DE	26,00
24/03/2017 10:35:27	PRÉ-RANDÔMICO		
24/03/2017 10:35:27	NOTIFICAÇÃO SISTEMA		
O lote entrará em RANDÔMICO em 5 minutos.			
24/03/2017 10:39:53	LANCE	SALVI E LOPES E CIA LTDA.	26,88
24/03/2017 10:40:27	TEMPO RANDÔMICO		
24/03/2017 10:41:00	LANCE	SALVI E LOPES E CIA LTDA.	25,99
24/03/2017 10:41:27	NOTIFICAÇÃO SISTEMA		
O detentor da melhor oferta é SALVI E LOPES E CIA LTDA.			
24/03/2017 10:41:27	HABILITAÇÃO		

LOTE 113 - HABILITAÇÃO

Lote: 113

VALORES UNITÁRIOS FINAIS

Item: 113	Unidade: CX	Marca: LAGROTTA	Modelo:
Descrição: LUVAS SUPERMAX TAMANHO EX, CAIXA COM 100 UNIDADES			
Quantidade: 40	Valor Unit.: 16,96	Valor Total: 678,40	

CLASSIFICAÇÃO

Razão Social	Num	Documento	Oferta Inicial	Oferta Final	ME
1 TOTAL HEALTH DISTRIBUIDORA DE MATERIAIS	035	12.069.550/0001-46	29,90	16,96	Sim
2 SALVI E LOPES E CIA LTDA.	033	82.478.140/0001-34	29,90	16,97	Sim
3 MEGA DENTAL IMPORTAÇÃO, EXPORTAÇÃO E	092	25.341.162/0001-14	29,90	16,99	Sim
4 ALVES E SARTDR LTDA	016	07.724.523/0001-20	29,90	17,30	Sim
5 ELISAVANDIA MATOS DONINI-ME	047	13.547.970/0001-53	29,90	17,33	Sim
6 DENTAL OESTE EIRELI - EPP	043	05.412.147/0001-02	29,90	18,24	Sim
7 FUSAO COMERCIO DE PRODUTOS	034	10.633.441/0001-84	29,90	19,90	Sim
8 ECO FARMAS COMERCIO DE MEDICAMENTOS LTDA	061	85.477.586/0001-32	29,90	20,00	Sim
9 ANDRETTA MEDICAMENTOS LTDA - EPP	073	82.027.335/0001-68	25,00	25,00	Sim
10 DENTAL OPEN COMÉRCIO DE PRODUTOS	045	08.849.206/0001-00	29,90	29,90	Sim
11 DENTAL CREMER PRODUTOS ODONTOLÓGICOS	098	14.190.675/0002-36	29,90	29,90	Não
12 AMARILDO BASEGGIO & CIA LTDA	065	82.291.311/0001-11	29,90	29,90	Sim

**PREFEITURA MUNICIPAL DE CRUZ MACHADO
CRUZ MACHADO-PR**

DESCLASSIFICADOS

Razão Social	Num Documento	Oferta Inicial	Oferta Final	ME
--------------	---------------	----------------	--------------	----

INABILITADOS

Razão Social	Num Documento	Oferta Inicial	Oferta Final	ME
--------------	---------------	----------------	--------------	----

MOVIMENTOS DO LOTE

15/03/2017 14:58:59	PUBLICADO			
15/03/2017 16:00:00	RECEPÇÃO DE PROPOSTAS			
24/03/2017 08:00:00	ANÁLISE DE PROPOSTAS			
24/03/2017 10:21:23	DISPUTA			
24/03/2017 10:21:23	LANCE	ELISAVANDIA MATOS DONINI-ME		29,90
24/03/2017 10:21:23	LANCE	DENTAL CREMER PRODUTOS ODONTOLÓGICOS S/A		29,90
24/03/2017 10:21:23	LANCE	AMARILDO BASEGGIO & CIA LTDA		29,90
24/03/2017 10:21:23	LANCE	SALVI E LOPES E CIA LTDA.		29,90
24/03/2017 10:21:23	LANCE	ANDRETTA MEDICAMENTOS LTDA - EPP		25,00
24/03/2017 10:21:23	LANCE	TOTAL HEALTH DISTRIBUIDORA DE MATERIAIS PARA USO MEDICO		29,90
24/03/2017 10:21:23	LANCE	MEGA DENTAL IMPORTAÇÃO, EXPORTAÇÃO E COMÉRCIO DE		29,90
24/03/2017 10:21:23	LANCE	DENTAL OESTE EIRELI - EPP		29,90
24/03/2017 10:21:23	LANCE	FUSAO COMERCIO DE PRDDUTOS ODONTOLOGICOS LTDA - EPP		29,90
24/03/2017 10:21:23	LANCE	ECO FARMAS COMERCIO DE MEDICAMENTOS LTDA		29,90
24/03/2017 10:21:23	LANCE	DENTAL OPEN COMÉRCIO DE PRODUTOS ODONTOLÓGICOS LTDA - EPP		29,90
24/03/2017 10:21:23	LANCE	ALVES E SARTOR LTDA		29,90
24/03/2017 10:21:35	LANCE	TOTAL HEALTH DISTRIBUIDORA DE MATERIAIS PARA USO MEDICO		24,99
24/03/2017 10:29:27	LANCE	MEGA DENTAL IMPORTAÇÃO, EXPORTAÇÃO E COMÉRCIO DE		24,90
24/03/2017 10:29:39	LANCE	TOTAL HEALTH DISTRIBUIDORA DE MATERIAIS PARA USO MEDICO		24,89
24/03/2017 10:30:03	LANCE	MEGA DENTAL IMPORTAÇÃO, EXPORTAÇÃO E COMÉRCIO DE		24,80
24/03/2017 10:30:07	LANCE	TOTAL HEALTH DISTRIBUIDORA DE MATERIAIS PARA USO MEDICO		24,79
24/03/2017 10:30:47	LANCE	ECO FARMAS COMERCIO DE MEDICAMENTOS LTDA		22,00
24/03/2017 10:30:57	LANCE	TOTAL HEALTH DISTRIBUIDORA DE MATERIAIS PARA USO MEDICO		21,99
24/03/2017 10:31:27	LANCE	MEGA DENTAL IMPORTAÇÃO, EXPORTAÇÃO E COMÉRCIO DE		21,90
24/03/2017 10:31:33	LANCE	TOTAL HEALTH DISTRIBUIDORA DE MATERIAIS PARA USO MEDICO		21,89
24/03/2017 10:31:39	LANCE	MEGA DENTAL IMPORTAÇÃO, EXPORTAÇÃO E COMÉRCIO DE		21,88
24/03/2017 10:31:50	LANCE	TOTAL HEALTH DISTRIBUIDORA DE MATERIAIS PARA USO MEDICO		21,87
24/03/2017 10:32:10	LANCE	MEGA DENTAL IMPORTAÇÃO, EXPORTAÇÃO E COMÉRCIO DE		21,80
24/03/2017 10:32:17	LANCE	TOTAL HEALTH DISTRIBUIDORA DE MATERIAIS PARA USO MEDICO		21,79
24/03/2017 10:32:50	LANCE	MEGA DENTAL IMPORTAÇÃO, EXPORTAÇÃO E COMÉRCIO DE		21,70
24/03/2017 10:32:55	LANCE	TOTAL HEALTH DISTRIBUIDORA DE MATERIAIS PARA USO MEDICO		21,69
24/03/2017 10:33:03	LANCE	MEGA DENTAL IMPORTAÇÃO, EXPORTAÇÃO E COMÉRCIO DE		21,50
24/03/2017 10:33:12	LANCE	TOTAL HEALTH DISTRIBUIDORA DE MATERIAIS PARA USO MEDICO		21,49
24/03/2017 10:33:20	LANCE	MEGA DENTAL IMPORTAÇÃO, EXPORTAÇÃO E COMÉRCIO DE		21,40
24/03/2017 10:33:27	LANCE	TOTAL HEALTH DISTRIBUIDORA DE MATERIAIS PARA USO MEDICO		21,39
24/03/2017 10:34:03	LANCE	ELISAVANDIA MATOS DONINI-ME		21,38
24/03/2017 10:34:14	LANCE	TOTAL HEALTH DISTRIBUIDORA DE MATERIAIS PARA USO MEDICO		21,37
24/03/2017 10:34:27	LANCE	MEGA DENTAL IMPORTAÇÃO, EXPORTAÇÃO E COMÉRCIO DE		21,00

**PREFEITURA MUNICIPAL DE CRUZ MACHADO
CRUZ MACHADO-PR**

000529

24/03/2017 10:34:34	LANCE	TOTAL HEALTH DISTRIBUIDORA DE MATERIAIS PARA USO MEDICO	20,99
24/03/2017 10:35:27	PRÉ-RANDÔMICO		
24/03/2017 10:35:27	NOTIFICAÇÃO SISTEMA		
O lote entrará em RANDÔMICO em 5 minutos.			
24/03/2017 10:36:01	LANCE	FUSAO COMERCIO DE PRODUTOS ODONTOLOGICOS LTDA - EPP	19,90
24/03/2017 10:36:23	LANCE	TOTAL HEALTH DISTRIBUIDORA DE MATERIAIS PARA USO MEDICO	19,89
24/03/2017 10:36:28	LANCE	MEGA DENTAL IMPORTAÇÃO, EXPORTAÇÃO E COMÉRCIO DE	19,00
24/03/2017 10:36:34	LANCE	TOTAL HEALTH DISTRIBUIDORA DE MATERIAIS PARA USO MEDICO	18,99
24/03/2017 10:37:12	LANCE	MEGA DENTAL IMPORTAÇÃO, EXPORTAÇÃO E COMÉRCIO DE	18,90
24/03/2017 10:37:20	LANCE	TOTAL HEALTH DISTRIBUIDORA DE MATERIAIS PARA USO MEDICO	18,89
24/03/2017 10:37:58	LANCE	MEGA DENTAL IMPORTAÇÃO, EXPORTAÇÃO E COMÉRCIO DE	18,80
24/03/2017 10:38:02	LANCE	ECO FARMAS COMERCIO DE MEDICAMENTOS LTDA	20,00
24/03/2017 10:38:07	LANCE	TOTAL HEALTH DISTRIBUIDORA DE MATERIAIS PARA USO MEDICO	18,79
24/03/2017 10:38:23	LANCE	MEGA DENTAL IMPORTAÇÃO, EXPORTAÇÃO E COMÉRCIO DE	18,70
24/03/2017 10:38:30	LANCE	TOTAL HEALTH DISTRIBUIDORA DE MATERIAIS PARA USO MEDICO	18,69
24/03/2017 10:38:59	LANCE	MEGA DENTAL IMPORTAÇÃO, EXPORTAÇÃO E COMÉRCIO DE	18,65
24/03/2017 10:39:08	LANCE	TOTAL HEALTH DISTRIBUIDORA DE MATERIAIS PARA USO MEDICO	18,64
24/03/2017 10:39:21	LANCE	MEGA DENTAL IMPORTAÇÃO, EXPORTAÇÃO E COMÉRCIO DE	18,60
24/03/2017 10:39:33	LANCE	TOTAL HEALTH DISTRIBUIDORA DE MATERIAIS PARA USO MEDICO	18,59
24/03/2017 10:39:37	LANCE	MEGA DENTAL IMPORTAÇÃO, EXPORTAÇÃO E COMÉRCIO DE	18,58
24/03/2017 10:39:48	LANCE	TOTAL HEALTH DISTRIBUIDORA DE MATERIAIS PARA USO MEDICO	18,57
24/03/2017 10:39:58	LANCE	MEGA DENTAL IMPORTAÇÃO, EXPORTAÇÃO E COMÉRCIO DE	18,56
24/03/2017 10:40:08	LANCE	TOTAL HEALTH DISTRIBUIDORA DE MATERIAIS PARA USO MEDICO	18,55
24/03/2017 10:40:10	LANCE	SALVI E LOPES E CIA LTDA.	18,569
24/03/2017 10:40:14	LANCE	MEGA DENTAL IMPORTAÇÃO, EXPORTAÇÃO E COMÉRCIO DE	18,54
24/03/2017 10:40:24	LANCE	TOTAL HEALTH DISTRIBUIDORA DE MATERIAIS PARA USO MEDICO	18,53
24/03/2017 10:40:27	TEMPO RANDÔMICO		
24/03/2017 10:40:45	LANCE	MEGA DENTAL IMPORTAÇÃO, EXPORTAÇÃO E COMÉRCIO DE	18,52
24/03/2017 10:40:50	LANCE	TOTAL HEALTH DISTRIBUIDORA DE MATERIAIS PARA USO MEDICO	18,50
24/03/2017 10:41:01	LANCE	MEGA DENTAL IMPORTAÇÃO, EXPORTAÇÃO E COMÉRCIO DE	18,40
24/03/2017 10:41:07	LANCE	TOTAL HEALTH DISTRIBUIDORA DE MATERIAIS PARA USO MEDICO	18,39
24/03/2017 10:41:15	LANCE	SALVI E LOPES E CIA LTDA.	18,38
24/03/2017 10:41:20	LANCE	DENTAL OESTE EIRELI - EPP	18,37
24/03/2017 10:41:26	LANCE	TOTAL HEALTH DISTRIBUIDORA DE MATERIAIS PARA USO MEDICO	18,36
24/03/2017 10:41:34	LANCE	DENTAL OESTE EIRELI - EPP	18,35
24/03/2017 10:41:39	LANCE	TOTAL HEALTH DISTRIBUIDORA DE MATERIAIS PARA USO MEDICO	18,34
24/03/2017 10:41:45	LANCE	SALVI E LOPES E CIA LTDA.	18,33
24/03/2017 10:41:50	LANCE	TOTAL HEALTH DISTRIBUIDORA DE MATERIAIS PARA USO MEDICO	18,32
24/03/2017 10:41:53	LANCE	DENTAL OESTE EIRELI - EPP	18,30
24/03/2017 10:41:58	LANCE	SALVI E LOPES E CIA LTDA.	18,31
24/03/2017 10:42:02	LANCE	MEGA DENTAL IMPORTAÇÃO, EXPORTAÇÃO E COMÉRCIO DE	18,29
24/03/2017 10:42:04	LANCE	TOTAL HEALTH DISTRIBUIDORA DE MATERIAIS PARA USO MEDICO	18,28
24/03/2017 10:42:12	LANCE	SALVI E LOPES E CIA LTDA.	18,27
24/03/2017 10:42:17	LANCE	TOTAL HEALTH DISTRIBUIDORA DE MATERIAIS PARA USO MEDICO	18,25

PREFEITURA MUNICIPAL DE CRUZ MACHADO
CRUZ MACHADO-PR

000530

24/03/2017 10:42:25	LANCE	MEGA DENTAL IMPORTAÇÃO, EXPORTAÇÃO E COMÉRCIO DE	18,00
24/03/2017 10:42:29	LANCE	DENTAL OESTE EIRELI - EPP	18,24
24/03/2017 10:42:33	LANCE	TOTAL HEALTH DISTRIBUIDORA DE MATERIAIS PARA USO MEDICO	7,98
24/03/2017 10:42:39	MENSAGEM	TOTAL HEALTH DISTRIBUIDORA DE MATERIAIS PARA USO MEDICO	
Solicito o cancelamento de meu lance no valor de 7,98.			
24/03/2017 10:42:41	LANCE	ALVES E SARTOR LTDA	18,10
24/03/2017 10:42:45	MENSAGEM	TOTAL HEALTH DISTRIBUIDORA DE MATERIAIS PARA USO MEDICO	
erro de digitação			
24/03/2017 10:42:46	LANCE	ALVES E SARTOR LTDA	17,90
24/03/2017 10:42:59	MENSAGEM	TOTAL HEALTH DISTRIBUIDORA DE MATERIAIS PARA USO MEDICO	
Solicito o cancelamento de meu lance no valor de 7,98.			
24/03/2017 10:43:25	NOTIFICAÇÃO	SISTEMA	
O lance do PARTICIPANTE 035 no valor de 7,98 foi cancelado.			
24/03/2017 10:43:27	LANCE	MEGA DENTAL IMPORTAÇÃO, EXPORTAÇÃO E COMÉRCIO DE	17,80
24/03/2017 10:43:34	LANCE	TOTAL HEALTH DISTRIBUIDORA DE MATERIAIS PARA USO MEDICO	17,79
24/03/2017 10:43:39	LANCE	ALVES E SARTOR LTDA	17,75
24/03/2017 10:43:45	LANCE	TOTAL HEALTH DISTRIBUIDORA DE MATERIAIS PARA USO MEDICO	17,74
24/03/2017 10:43:55	LANCE	SALVI E LOPES E CIA LTDA.	17,73
24/03/2017 10:44:00	LANCE	TOTAL HEALTH DISTRIBUIDORA DE MATERIAIS PARA USO MEDICO	17,70
24/03/2017 10:44:11	LANCE	ALVES E SARTOR LTDA	17,60
24/03/2017 10:44:15	LANCE	SALVI E LOPES E CIA LTDA.	17,69
24/03/2017 10:44:16	LANCE	TOTAL HEALTH DISTRIBUIDORA DE MATERIAIS PARA USO MEDICO	17,59
24/03/2017 10:44:24	LANCE	MEGA DENTAL IMPORTAÇÃO, EXPORTAÇÃO E COMÉRCIO DE	17,50
24/03/2017 10:44:36	LANCE	TOTAL HEALTH DISTRIBUIDORA DE MATERIAIS PARA USO MEDICO	17,49
24/03/2017 10:44:46	LANCE	SALVI E LOPES E CIA LTDA.	17,48
24/03/2017 10:44:54	LANCE	TOTAL HEALTH DISTRIBUIDORA DE MATERIAIS PARA USO MEDICO	17,47
24/03/2017 10:45:05	LANCE	SALVI E LOPES E CIA LTDA.	17,46
24/03/2017 10:45:06	LANCE	ALVES E SARTOR LTDA	17,45
24/03/2017 10:45:11	LANCE	TOTAL HEALTH DISTRIBUIDORA DE MATERIAIS PARA USO MEDICO	17,44
24/03/2017 10:45:18	LANCE	SALVI E LOPES E CIA LTDA.	17,43
24/03/2017 10:45:21	LANCE	ALVES E SARTOR LTDA	17,40
24/03/2017 10:45:27	LANCE	TOTAL HEALTH DISTRIBUIDORA DE MATERIAIS PARA USO MEDICO	17,39
24/03/2017 10:45:38	LANCE	ALVES E SARTOR LTDA	17,37
24/03/2017 10:45:38	LANCE	SALVI E LOPES E CIA LTDA.	17,38
24/03/2017 10:45:43	LANCE	TOTAL HEALTH DISTRIBUIDORA DE MATERIAIS PARA USO MEDICO	17,36
24/03/2017 10:45:48	LANCE	SALVI E LOPES E CIA LTDA.	17,35
24/03/2017 10:45:54	LANCE	TOTAL HEALTH DISTRIBUIDORA DE MATERIAIS PARA USO MEDICO	17,34
24/03/2017 10:46:00	LANCE	ELISAVANDIA MATOS DONINI-ME	17,33
24/03/2017 10:46:04	LANCE	TOTAL HEALTH DISTRIBUIDORA DE MATERIAIS PARA USO MEDICO	17,32
24/03/2017 10:46:10	LANCE	SALVI E LOPES E CIA LTDA.	17,31
24/03/2017 10:46:14	LANCE	ALVES E SARTOR LTDA	17,30
24/03/2017 10:46:19	LANCE	TOTAL HEALTH DISTRIBUIDORA DE MATERIAIS PARA USO MEDICO	17,29
24/03/2017 10:46:29	LANCE	SALVI E LOPES E CIA LTDA.	17,28
24/03/2017 10:46:29	LANCE	MEGA DENTAL IMPORTAÇÃO, EXPORTAÇÃO E COMÉRCIO DE	17,25
24/03/2017 10:46:39	LANCE	TOTAL HEALTH DISTRIBUIDORA DE MATERIAIS PARA USO MEDICO	17,24

000531

**PREFEITURA MUNICIPAL DE CRUZ MACHADO
CRUZ MACHADO-PR**

24/03/2017 10:46:44	LANCE	SALVI E LOPES E CIA LTDA.	17,23
24/03/2017 10:46:48	LANCE	TOTAL HEALTH DISTRIBUIDORA DE MATERIAIS PARA USO MEDICO	17,22
24/03/2017 10:47:07	LANCE	SALVI E LOPES E CIA LTDA.	17,21
24/03/2017 10:47:10	LANCE	MEGA DENTAL IMPORTAÇÃO, EXPORTAÇÃO E COMÉRCIO DE	17,20
24/03/2017 10:47:15	LANCE	TOTAL HEALTH DISTRIBUIDORA DE MATERIAIS PARA USO MEDICO	17,19
24/03/2017 10:48:04	LANCE	SALVI E LOPES E CIA LTDA.	17,18
24/03/2017 10:48:15	LANCE	TOTAL HEALTH DISTRIBUIDORA DE MATERIAIS PARA USO MEDICO	17,17
24/03/2017 10:48:24	LANCE	MEGA DENTAL IMPORTAÇÃO, EXPORTAÇÃO E COMÉRCIO DE	17,16
24/03/2017 10:48:28	LANCE	SALVI E LOPES E CIA LTDA.	17,15
24/03/2017 10:48:31	LANCE	MEGA DENTAL IMPORTAÇÃO, EXPORTAÇÃO E COMÉRCIO DE	17,14
24/03/2017 10:48:36	LANCE	TOTAL HEALTH DISTRIBUIDORA DE MATERIAIS PARA USO MEDICO	17,10
24/03/2017 10:49:07	LANCE	SALVI E LOPES E CIA LTDA.	17,09
24/03/2017 10:49:14	LANCE	MEGA DENTAL IMPORTAÇÃO, EXPORTAÇÃO E COMÉRCIO DE	16,99
24/03/2017 10:49:15	LANCE	TOTAL HEALTH DISTRIBUIDORA DE MATERIAIS PARA USO MEDICO	17,08
24/03/2017 10:49:20	LANCE	TOTAL HEALTH DISTRIBUIDORA DE MATERIAIS PARA USO MEDICO	16,98
24/03/2017 10:49:28	LANCE	SALVI E LOPES E CIA LTDA.	16,97
24/03/2017 10:49:36	LANCE	TOTAL HEALTH DISTRIBUIDORA DE MATERIAIS PARA USO MEDICO	16,96
24/03/2017 10:50:28	NOTIFICAÇÃO	SISTEMA	
O detentor da melhor oferta é TOTAL HEALTH DISTRIBUIDORA DE MATERIAIS PARA USO MEDICO EIRELLI			
24/03/2017 10:50:28	HABILITAÇÃO		

**LOTE 114 - HABILITAÇÃO
Lote: 114**

VALORES UNITÁRIOS FINAIS

Item: 114	Unidade: LT	Marca: CICLO FARMA	Modelo:
Descrição: ALCOOL 70% EMBALAGEM DE 1LT			
Quantidade: 144	Valor Unit.: 4,69	Valor Total: 675,36	

CLASSIFICAÇÃO

Razão Social	Num	Documento	Oferta Inicial	Oferta Final	ME
1 TOTAL HEALTH DISTRIBUIDORA DE MATERIAIS	005	12.069.550/0001-46	8,48	4,69	Sim
2 ALVES E SARTDR LTDA	044	07.724.523/0001-20	8,48	4,70	Sim
3 FUSAO COMERCIO DE PRODUTOS	084	10.633.441/0001-84	8,48	5,25	Sim
4 ELISAVANDIA MATOS DONINI-ME	008	13.547.970/0001-53	8,48	5,88	Sim
5 ECO FARMAS COMERCIO DE MEDICAMENTOS LTDA	061	85.477.586/0001-32	8,48	5,90	Sim
6 ANDRETTA MEDICAMENTOS LTDA - EPP	057	82.027.335/0001-68	8,00	8,00	Sim
7 POSSATTO & POSSATTO LTDA - ME	001	72.150.550/0001-06	8,48	8,48	Sim
8 MARILDA MULLER DA SILVA E CIA LTDA	038	10.474.392/0001-84	8,48	8,48	Sim
9 AMARILDO BASEGGIO & CIA LTDA	042	82.291.311/0001-11	8,48	8,48	Sim
10 SALVI E LOPES E CIA LTDA.	088	82.478.140/0001-34	8,48	8,48	Sim
11 DENTAL CREMER PRODUTOS ODONTOLÓGICOS	098	14.190.675/0002-36	10,18	10,18	Não

DESCLASSIFICADOS

Razão Social	Num	Documento	Oferta Inicial	Oferta Final	ME
--------------	-----	-----------	----------------	--------------	----

INABILITADOS

Razão Social	Num	Documento	Oferta Inicial	Oferta Final	ME
--------------	-----	-----------	----------------	--------------	----

000532

**PREFEITURA MUNICIPAL DE CRUZ MACHADO
CRUZ MACHADO-PR**

MOVIMENTOS DO LOTE

15/03/2017 14:58:59	PUBLICADO		
15/03/2017 16:00:00	RECEPÇÃO DE PROPOSTAS		
24/03/2017 08:00:00	ANÁLISE DE PROPOSTAS		
24/03/2017 10:21:23	DISPUTA		
24/03/2017 10:21:23	LANCE	ELISAVANDIA MATOS DONINI-ME	8,48
24/03/2017 10:21:23	LANCE	FUSAO COMERCIO DE PRODUTOS ODONTOLÓGICOS LTDA - EPP	8,48
24/03/2017 10:21:23	LANCE	ECO FARMAS COMERCIO DE MEDICAMENTOS LTDA	8,48
24/03/2017 10:21:23	LANCE	DENTAL CREMER PRODUTOS ODONTOLÓGICOS S/A	10,18
24/03/2017 10:21:23	LANCE	AMARILDO BASEGGIO & CIA LTDA	8,48
24/03/2017 10:21:23	LANCE	SALVI E LOPES E CIA LTDA.	8,48
24/03/2017 10:21:23	LANCE	ANDRETTA MEDICAMENTOS LTDA - EPP	8,00
24/03/2017 10:21:23	LANCE	POSSATTO & POSSATTO LTDA - ME	8,48
24/03/2017 10:21:23	LANCE	TOTAL HEALTH DISTRIBUIDORA DE MATERIAIS PARA USO MEDICO	8,48
24/03/2017 10:21:23	LANCE	MARILDA MULLER DA SILVA E CIA LTDA	8,48
24/03/2017 10:21:23	LANCE	ALVES E SARTOR LTDA	8,48
24/03/2017 10:21:40	LANCE	TOTAL HEALTH DISTRIBUIDORA DE MATERIAIS PARA USO MEDICO	7,99
24/03/2017 10:31:03	LANCE	ECO FARMAS COMERCIO DE MEDICAMENTOS LTDA	5,90
24/03/2017 10:31:12	LANCE	TOTAL HEALTH DISTRIBUIDORA DE MATERIAIS PARA USO MEDICO	5,89
24/03/2017 10:33:55	LANCE	ELISAVANDIA MATOS DONINI-ME	5,88
24/03/2017 10:34:10	LANCE	TOTAL HEALTH DISTRIBUIDORA DE MATERIAIS PARA USO MEDICO	5,87
24/03/2017 10:35:28	PRÉ-RANDÔMICO		
24/03/2017 10:35:28	NOTIFICAÇÃO SISTEMA	O lote entrará em RANDÔMICO em 5 minutos.	
24/03/2017 10:36:10	LANCE	FUSAO COMERCIO DE PRODUTOS ODONTOLÓGICOS LTDA - EPP	5,25
24/03/2017 10:36:29	LANCE	TOTAL HEALTH DISTRIBUIDORA DE MATERIAIS PARA USO MEDICO	5,20
24/03/2017 10:40:28	TEMPO RANDÔMICO		
24/03/2017 10:43:09	LANCE	ALVES E SARTOR LTDA	5,00
24/03/2017 10:43:21	LANCE	TOTAL HEALTH DISTRIBUIDORA DE MATERIAIS PARA USO MEDICO	4,99
24/03/2017 10:43:45	LANCE	ALVES E SARTOR LTDA	4,90
24/03/2017 10:43:52	LANCE	TOTAL HEALTH DISTRIBUIDORA DE MATERIAIS PARA USO MEDICO	4,89
24/03/2017 10:44:22	LANCE	ALVES E SARTOR LTDA	4,80
24/03/2017 10:44:27	LANCE	TOTAL HEALTH DISTRIBUIDORA DE MATERIAIS PARA USO MEDICO	4,79
24/03/2017 10:45:12	LANCE	ALVES E SARTOR LTDA	4,75
24/03/2017 10:45:18	LANCE	TOTAL HEALTH DISTRIBUIDORA DE MATERIAIS PARA USO MEDICO	4,74
24/03/2017 10:45:32	LANCE	ALVES E SARTOR LTDA	4,72
24/03/2017 10:45:39	LANCE	TOTAL HEALTH DISTRIBUIDORA DE MATERIAIS PARA USO MEDICO	4,71
24/03/2017 10:46:25	LANCE	ALVES E SARTOR LTDA	4,70
24/03/2017 10:46:35	LANCE	TOTAL HEALTH DISTRIBUIDORA DE MATERIAIS PARA USO MEDICO	4,69
24/03/2017 10:55:28	NOTIFICAÇÃO SISTEMA	O detentor da melhor oferta é TOTAL HEALTH DISTRIBUIDORA DE MATERIAIS PARA USO MEDICO EIRELLI	
24/03/2017 10:55:28	HABILITAÇÃO		

000533

**PREFEITURA MUNICIPAL DE CRUZ MACHADO
CRUZ MACHADO-PR**

**LOTE 115 - HABILITAÇÃO
Lote: 115**

VALORES UNITÁRIOS FINAIS

Item: 115	Unidade: UN	Marca: GNATUS	Modelo: GNATUS
Descrição: MICROMOTOR ODONTOLÓGICO CONTRA ANGULO GNATUS, PARA BAIXA ROTAÇÃO.			
Quantidade: 2	Valor Unit.: 299,99	Valor Total: 599,98	

CLASSIFICAÇÃO

Razão Social	Num Documento	Oferta Inicial	Oferta Final	ME
1 DENTAL CREMER PRODUTOS ODONTOLÓGICOS	033 14.190.675/0002-36	720,00	299,99	Não
2 MEGA DENTAL IMPORTAÇÃO, EXPORTAÇÃO E	064 25.341.162/0001-14	720,00	339,00	Sim
3 ALVES E SARTOR LTDA	099 07.724.523/0001-20	720,00	499,00	Sim
4 DENTAL OESTE EIRELI - EPP	015 05.412.147/0001-02	720,00	499,99	Sim
5 FUSAO COMERCIO DE PRODUTOS	098 10.633.441/0001-84	720,00	519,99	Sim
6 ELISAVANDIA MATOS DONINI-ME	072 13.547.970/0001-53	720,00	720,00	Sim
7 DENTAL OPEN COMÉRCIO DE PRODUTOS	029 08.849.206/0001-00	720,00	720,00	Sim
8 SALVI E LOPES E CIA LTDA.	049 82.478.140/0001-34	1.324,52	1.324,52	Sim

DESCCLASSIFICADOS

Razão Social	Num Documento	Oferta Inicial	Oferta Final	ME
--------------	---------------	----------------	--------------	----

INABILITADOS

Razão Social	Num Documento	Oferta Inicial	Oferta Final	ME
--------------	---------------	----------------	--------------	----

MOVIMENTOS DO LOTE

15/03/2017 14:58:59	PUBLICADO			
15/03/2017 16:00:00	RECEPÇÃO DE PROPOSTAS			
24/03/2017 08:00:00	ANÁLISE DE PROPOSTAS			
24/03/2017 10:21:24	DISPUTA			
24/03/2017 10:21:24	LANCE	DENTAL CREMER PRODUTOS ODONTOLÓGICOS S/A		720,00
24/03/2017 10:21:24	LANCE	MEGA DENTAL IMPORTAÇÃO, EXPORTAÇÃO E COMÉRCIO DE		720,00
24/03/2017 10:21:24	LANCE	FUSAO COMERCIO DE PRODUTOS ODONTOLÓGICOS LTDA - EPP		720,00
24/03/2017 10:21:24	LANCE	DENTAL OESTE EIRELI - EPP		720,00
24/03/2017 10:21:24	LANCE	ELISAVANDIA MATOS DONINI-ME		720,00
24/03/2017 10:21:24	LANCE	DENTAL OPEN COMÉRCIO DE PRODUTOS ODONTOLÓGICOS LTDA - EPP		720,00
24/03/2017 10:21:24	LANCE	ALVES E SARTOR LTDA		720,00
24/03/2017 10:21:24	LANCE	SALVI E LOPES E CIA LTDA.		1.324,52
24/03/2017 10:29:37	LANCE	MEGA DENTAL IMPORTAÇÃO, EXPORTAÇÃO E COMÉRCIO DE		719,00
24/03/2017 10:35:28	NOTIFICAÇÃO SISTEMA			
O lote entrará em RANDÔMICO em 5 minutos.				
24/03/2017 10:35:28	PRÉ-RANDÔMICO			
24/03/2017 10:36:17	LANCE	FUSAO COMERCIO DE PRODUTOS ODONTOLÓGICOS LTDA - EPP		549,99
24/03/2017 10:36:32	LANCE	MEGA DENTAL IMPORTAÇÃO, EXPORTAÇÃO E COMÉRCIO DE		548,00
24/03/2017 10:36:54	LANCE	FUSAO COMERCIO DE PRODUTOS ODONTOLÓGICOS LTDA - EPP		519,99
24/03/2017 10:37:15	LANCE	MEGA DENTAL IMPORTAÇÃO, EXPORTAÇÃO E COMÉRCIO DE		500,00
24/03/2017 10:40:28	TEMPORÁRIO RANDÔMICO			
24/03/2017 10:41:11	LANCE	DENTAL OESTE EIRELI - EPP		499,99

000534

**PREFEITURA MUNICIPAL DE CRUZ MACHADO
CRUZ MACHADO-PR**

24/03/2017 10:41:28	LANCE	DENTAL CREMER PRDDUTDS ODONTOLÓGICOS S/A	399,99
24/03/2017 10:42:06	LANCE	MEGA DENTAL IMPORTAÇÃO, EXPORTAÇÃO E COMÉRCIO DE	399,00
24/03/2017 10:42:15	LANCE	DENTAL CREMER PRODUTOS ODONTOLÓGICOS S/A	339,99
24/03/2017 10:42:30	LANCE	MEGA DENTAL IMPORTAÇÃO, EXPORTAÇÃO E COMÉRCIO DE	339,00
24/03/2017 10:42:40	LANCE	DENTAL CREMER PRODUTOS ODONTOLÓGICOS S/A	312,50
24/03/2017 10:43:33	LANCE	MEGA DENTAL IMPORTAÇÃO, EXPORTAÇÃO E COMÉRCIO DE	312,00
24/03/2017 10:43:58	LANCE	ALVES E SARTOR LTDA	499,00
24/03/2017 10:44:18	LANCE	DENTAL CREMER PRODUTOS ODONTOLÓGICOS S/A	299,99
24/03/2017 10:44:27	LANCE	MEGA DENTAL IMPORTAÇÃO, EXPORTAÇÃO E COMÉRCIO DE	299,00
24/03/2017 10:56:04	MENSAGEM	MEGA DENTAL IMPDRTAÇÃO, EXPORTAÇÃO E COMÉRCIO DE	
Solicito o cancelamento de meu lance no valor de 299,00.			
24/03/2017 10:56:52	NOTIFICAÇÃO	SISTEMA	
O lance do PARTICIPANTE 064 no valor de 299,00 foi cancelado.			
24/03/2017 10:57:06	MENSAGEM	MEGA DENTAL IMPORTAÇÃO, EXPORTAÇÃO E COMÉRCIO DE	
Solicito o cancelamento de meu lance no valor de 312,00.			
24/03/2017 10:58:28	NOTIFICAÇÃO	SISTEMA	
PARTICIPANTE 064 possui direito de desempate conforme Lei Complementar 123.			
24/03/2017 10:58:28	DESEMPATE		
24/03/2017 10:59:02	NOTIFICAÇÃO	SISTEMA	
O lance do PARTICIPANTE 064 no valor de 312,00 foi cancelado.			
24/03/2017 11:03:29	NOTIFICAÇÃO	SISTEMA	
O detentor da melhor oferta é DENTAL CREMER PRODUTOS ODONTOLÓGICOS S/A			
24/03/2017 11:03:29	HABILITAÇÃO		

**LOTE 116 - HABILITAÇÃO
Lote: 116**

VALORES UNITÁRIOS FINAIS

Item: 116	Unidade: UN	Marca: FAVA	Modelo:
Descrição: BROCA BAIXA ROTAÇÃO 03			
Quantidade: 40	Valor Unit.: 5,49	Valor Total: 219,60	

CLASSIFICAÇÃO

Razão Social	Num	Documento	Oferta Inicial	Oferta Final	ME
1 SALVI E LOPES E CIA LTDA.	052	82.478.140/0001-34	6,90	5,49	Sim
2 DENTAL OPEN COMÉRCIO DE PRODUTOS	029	08.849.206/0001-00	6,90	5,50	Sim
3 DENTAL OESTE EIRELI - EPP	060	05.412.147/0001-02	6,90	5,83	Sim
4 MEGA DENTAL IMPORTAÇÃO, EXPORTAÇÃO E	062	25.341.162/0001-14	6,90	5,84	Sim
5 FUSAO COMERCIO DE PRODUTOS	068	10.633.441/0001-84	6,90	6,90	Sim
6 ELISAVANDIA MATOS DONINI-ME	003	13.547.970/0001-53	6,90	6,90	Sim
7 ALVES E SARTOR LTDA	079	07.724.523/0001-20	6,90	6,90	Sim

DESCLASSIFICADOS

Razão Social	Num	Documento	Oferta Inicial	Oferta Final	ME
--------------	-----	-----------	----------------	--------------	----

INABILITADOS

Razão Social	Num	Documento	Oferta Inicial	Oferta Final	ME
--------------	-----	-----------	----------------	--------------	----

MOVIMENTOS DO LOTE

15/03/2017 14:58:59 PUBLICADO

**PREFEITURA MUNICIPAL DE CRUZ MACHADO
CRUZ MACHADO-PR**

000535

15/03/2017 16:00:00	RECEPÇÃO DE PROPOSTAS		
24/03/2017 08:00:00	ANÁLISE DE PROPOSTAS		
24/03/2017 10:21:24	DISPUTA		
24/03/2017 10:21:24	LANCE	FUSAO COMERCIO DE PRODUTOS ODONTOLOGICOS LTDA - EPP	6,90
24/03/2017 10:21:24	LANCE	DENTAL DESTE EIRELI - EPP	6,90
24/03/2017 10:21:24	LANCE	MEGA DENTAL IMPORTAÇÃO, EXPORTAÇÃO E COMÉRCIO DE	6,90
24/03/2017 10:21:24	LANCE	ELISAVANDIA MATOS DONINI-ME	6,90
24/03/2017 10:21:24	LANCE	DENTAL OPEN COMÉRCIO DE PRODUTOS ODONTOLÓGICOS LTDA - EPP	6,90
24/03/2017 10:21:24	LANCE	ALVES E SARTOR LTDA	6,90
24/03/2017 10:21:24	LANCE	SALVI E LOPES E CIA LTDA.	6,90
24/03/2017 10:29:42	LANCE	MEGA DENTAL IMPORTAÇÃO, EXPORTAÇÃO E COMÉRCIO DE	6,80
24/03/2017 10:35:29	PRÉ-RANDÔMICO		
24/03/2017 10:35:29	NOTIFICAÇÃO SISTEMA		
O lance entrará em RANDÔMICO em 5 minutos.			
24/03/2017 10:36:34	LANCE	FUSAO COMERCIO DE PRODUTOS ODONTOLOGICOS LTDA - EPP	1,90
24/03/2017 10:37:06	MENSAGEM	FUSAO COMERCIO DE PRODUTOS ODONTOLOGICOS LTDA - EPP	
Solicito o cancelamento de meu lance no valor de 1,90.			
24/03/2017 10:38:29	MENSAGEM	FUSAO COMERCIO DE PRODUTOS ODONTOLOGICOS LTDA - EPP	
Solicito o cancelamento de meu lance no valor de 1,90.			
24/03/2017 10:38:32	LANCE	MEGA DENTAL IMPORTAÇÃO, EXPORTAÇÃO E COMÉRCIO DE	6,70
24/03/2017 10:39:15	NOTIFICAÇÃO SISTEMA		
O lance do PARTICIPANTE 068 no valor de 1,90 foi cancelado.			
24/03/2017 10:40:29	TEMPO RANDÔMICO		
24/03/2017 10:41:00	LANCE	DENTAL OESTE EIRELI - EPP	6,69
24/03/2017 10:42:01	LANCE	DENTAL OPEN COMÉRCIO DE PRODUTOS ODONTOLÓGICOS LTDA - EPP	6,50
24/03/2017 10:42:10	LANCE	MEGA DENTAL IMPORTAÇÃO, EXPORTAÇÃO E COMÉRCIO DE	6,49
24/03/2017 10:42:17	LANCE	DENTAL OESTE EIRELI - EPP	6,48
24/03/2017 10:42:34	LANCE	MEGA DENTAL IMPORTAÇÃO, EXPORTAÇÃO E COMÉRCIO DE	6,47
24/03/2017 10:42:40	LANCE	SALVI E LOPES E CIA LTDA.	6,46
24/03/2017 10:42:54	LANCE	DENTAL OPEN COMÉRCIO DE PRODUTOS ODONTOLÓGICOS LTDA - EPP	6,00
24/03/2017 10:42:56	LANCE	DENTAL OESTE EIRELI - EPP	6,45
24/03/2017 10:43:07	LANCE	DENTAL OESTE EIRELI - EPP	5,99
24/03/2017 10:43:25	LANCE	SALVI E LOPES E CIA LTDA.	5,98
24/03/2017 10:43:27	LANCE	DENTAL DPEN COMÉRCIO DE PRODUTOS ODONTOLÓGICOS LTDA - EPP	5,85
24/03/2017 10:43:54	LANCE	MEGA DENTAL IMPORTAÇÃO, EXPORTAÇÃO E COMÉRCIO DE	5,84
24/03/2017 10:44:02	LANCE	DENTAL OESTE EIRELI - EPP	5,83
24/03/2017 10:44:14	LANCE	DENTAL OPEN COMÉRCIO DE PRODUTOS ODONTOLÓGICOS LTDA - EPP	5,50
24/03/2017 10:44:27	LANCE	SALVI E LOPES E CIA LTDA.	5,49
24/03/2017 10:44:29	NOTIFICAÇÃO SISTEMA		
O detentor da melhor oferta é SALVI E LOPES E CIA LTDA.			
24/03/2017 10:44:29	HABILITAÇÃO		

**LOTE 117 - HABILITAÇÃO
Lote: 117**

VALORES UNITÁRIOS FINAIS

**PREFEITURA MUNICIPAL DE CRUZ MACHADO
CRUZ MACHADO-PR**

000536

Item: 117 Unidade: UNI Marca: ANGELUS Modelo: ANGELUS
 Descrição: BROCA ZECRYA CARBIDE FGL CIRURGICA 23 MM.
 Quantidade: 20 Valor Unif.: 15,35 Valor Total: 307,00

CLASSIFICAÇÃO

Razão Social	Num Documento	Oferta Inicial	Oferta Final	ME
1 DENTAL DPEN COMÉRCIO DE PRODUTOS	045 08.849.206/0001-00	17,00	15,35	Sim
2 MEGA DENTAL IMPORTAÇÃO, EXPORTAÇÃO E	037 25.341.162/0001-14	17,00	15,40	Sim
3 ELISAVANDIA MATOS DONINI-ME	022 13.547.970/0001-53	17,00	16,99	Sim
4 ALVES E SARTOR LTDA	074 07.724.523/0001-20	17,00	17,00	Sim
5 DENTAL CREMER PRODUTOS ODONTOLÓGICOS	015 14.190.675/0002-36	26,10	26,10	Não

DESCCLASSIFICADOS

Razão Social	Num Documento	Oferta Inicial	Oferta Final	ME
--------------	---------------	----------------	--------------	----

INABILITADOS

Razão Social	Num Documento	Oferta Inicial	Oferta Final	ME
--------------	---------------	----------------	--------------	----

MOVIMENTOS DO LOTE

15/03/2017 14:58:59	PUBLICADO			
15/03/2017 16:00:00	RECEPÇÃO DE PROPOSTAS			
24/03/2017 08:00:00	ANÁLISE DE PROPOSTAS			
24/03/2017 10:21:33	DISPUTA			
24/03/2017 10:21:33	LANCE	ALVES E SARTOR LTDA		17,00
24/03/2017 10:21:33	LANCE	DENTAL CREMER PRODUTOS ODONTOLÓGICOS S/A		26,10
24/03/2017 10:21:33	LANCE	MEGA DENTAL IMPORTAÇÃO, EXPORTAÇÃO E COMÉRCIO DE		17,00
24/03/2017 10:21:33	LANCE	DENTAL OPEN COMÉRCIO DE PRODUTOS ODONTOLÓGICOS LTDA - EPP		17,00
24/03/2017 10:21:33	LANCE	ELISAVANDIA MATOS DONINI-ME		17,00
24/03/2017 10:33:44	LANCE	ELISAVANDIA MATOS DONINI-ME		16,99
24/03/2017 10:34:38	LANCE	MEGA DENTAL IMPORTAÇÃO, EXPORTAÇÃO E COMÉRCIO DE		16,50
24/03/2017 10:35:29	NOTIFICAÇÃO SISTEMA			
	O lote entrará em RANDÔMICO em 5 minutos.			
24/03/2017 10:35:29	PRÉ-RANDÔMICO			
24/03/2017 10:40:29	TEMPO RANDÔMICO			
24/03/2017 10:41:56	LANCE	DENTAL OPEN COMÉRCIO DE PRODUTOS ODONTOLÓGICOS LTDA - EPP		16,35
24/03/2017 10:42:13	LANCE	MEGA DENTAL IMPORTAÇÃO, EXPORTAÇÃO E COMÉRCIO DE		16,30
24/03/2017 10:42:42	LANCE	DENTAL OPEN COMÉRCIO DE PRODUTOS ODONTOLÓGICOS LTDA - EPP		16,00
24/03/2017 10:45:03	LANCE	MEGA DENTAL IMPORTAÇÃO, EXPORTAÇÃO E COMÉRCIO DE		15,50
24/03/2017 10:45:16	LANCE	DENTAL OPEN COMÉRCIO DE PRDDUTOS DDDNTOLÓGICOS LTDA - EPP		15,45
24/03/2017 10:46:33	LANCE	MEGA DENTAL IMPORTAÇÃO, EXPORTAÇÃO E COMÉRCIO DE		15,40
24/03/2017 10:47:22	LANCE	DENTAL OPEN COMÉRCIO DE PRODUTOS ODONTOLÓGICOS LTDA - EPP		15,35
24/03/2017 10:47:30	NOTIFICAÇÃO SISTEMA			
	O detentor da melhor oferta é DENTAL OPEN COMÉRCIO DE PRODUTOS ODONTOLÓGICOS LTDA - EPP			
24/03/2017 10:47:30	HABILITAÇÃO			

LOTE 118 - HABILITAÇÃO
Lote: 118

VALORES UNITÁRIOS FINAIS

**PREFEITURA MUNICIPAL DE CRUZ MACHADO
CRUZ MACHADO-PR**

000537

Item: 118 Unidade: UN Marca: CHAMPION Modelo:
 Descrição: BROCAS DE ALTA ROTAÇÃO 3118F
 Quantidade: 30 Valor Unit.: 1,29 Valor Total: 38,70

CLASSIFICAÇÃO

Razão Social	Num	Documento	Oferta Inicial	Oferta Final	ME
1 MEGA DENTAL IMPORTAÇÃO, EXPORTAÇÃO E	057	25.341.162/0001-14	2,79	1,29	Sim
2 DENTAL OPEN COMÉRCIO DE PRODUTOS	010	08.849.206/0001-00	2,79	1,40	Sim
3 DENTAL OESTE EIRELI - EPP	098	05.412.147/0001-02	2,79	1,43	Sim
4 SALVI E LOPES E CIA LTDA.	052	82.478.140/0001-34	2,79	1,48	Sim
5 ECO FARMAS COMERCIO DE MEDICAMENTOS LTDA	077	85.477.586/0001-32	2,79	1,68	Sim
6 FUSAO COMERCIO DE PRODUTOS	084	10.633.441/0001-84	2,79	1,90	Sim
7 ELISAVANDIA MATOS DONINI-ME	066	13.547.970/0001-53	2,79	2,70	Sim
8 ALL LAB COMERCIAL EIRELI ME	078	19.880.964/0001-08	2,75	2,75	Sim
9 POSSATTO & POSSATTO LTDA - ME	026	72.150.550/0001-06	2,79	2,79	Sim
10 ALVES E SARTOR LTDA	069	07.724.523/0001-20	2,79	2,79	Sim
11 DENTAL CREMER PRODUTOS ODONTOLÓGICOS	015	14.190.675/0002-36	2,79	2,79	Não

DESCLASSIFICADOS

Razão Social	Num	Documento	Oferta Inicial	Oferta Final	ME
--------------	-----	-----------	----------------	--------------	----

INABILITADOS

Razão Social	Num	Documento	Oferta Inicial	Oferta Final	ME
--------------	-----	-----------	----------------	--------------	----

MOVIMENTOS DO LOTE

15/03/2017 14:58:59	PUBLICADO				
15/03/2017 16:00:00	RECEPÇÃO DE PROPOSTAS				
24/03/2017 08:00:00	ANÁLISE DE PROPOSTAS				
24/03/2017 10:21:33	DISPUTA				
24/03/2017 10:21:33	LANCE	ELISAVANDIA MATOS DONINI-ME			2,79
24/03/2017 10:21:33	LANCE	DENTAL OPEN COMÉRCIO DE PRODUTOS ODONTOLÓGICOS LTDA - EPP			2,79
24/03/2017 10:21:33	LANCE	ALVES E SARTOR LTDA			2,79
24/03/2017 10:21:33	LANCE	DENTAL CREMER PRODUTOS ODONTOLÓGICOS S/A			2,79
24/03/2017 10:21:33	LANCE	SALVI E LOPES E CIA LTDA.			2,79
24/03/2017 10:21:33	LANCE	POSSATTO & POSSATTO LTDA - ME			2,79
24/03/2017 10:21:33	LANCE	MEGA DENTAL IMPORTAÇÃO, EXPORTAÇÃO E COMÉRCIO DE			2,79
24/03/2017 10:21:33	LANCE	DENTAL OESTE EIRELI - EPP			2,79
24/03/2017 10:21:33	LANCE	ALL LAB COMERCIAL EIRELI ME			2,75
24/03/2017 10:21:33	LANCE	FUSAO COMERCIO DE PRODUTOS ODONTOLOGICOS LTDA - EPP			2,79
24/03/2017 10:21:33	LANCE	ECO FARMAS COMERCIO DE MEDICAMENTOS LTDA			2,79
24/03/2017 10:29:46	LANCE	MEGA DENTAL IMPORTAÇÃO, EXPORTAÇÃO E COMÉRCIO DE			2,74
24/03/2017 10:33:37	LANCE	ELISAVANDIA MATOS DONINI-ME			2,70
24/03/2017 10:35:30	NOTIFICAÇÃO SISTEMA				
O lote entrará em RANDÔMICO em 5 minutos.					
24/03/2017 10:35:30	PRÉ-RANDÔMICO				
24/03/2017 10:36:41	LANCE	MEGA DENTAL IMPORTAÇÃO, EXPORTAÇÃO E COMÉRCIO DE			2,69
24/03/2017 10:36:46	LANCE	FUSAO COMERCIO DE PRODUTOS ODONTOLOGICOS LTDA - EPP			1,90
24/03/2017 10:38:37	LANCE	ECO FARMAS COMERCIO DE MEDICAMENTOS LTDA			1,68

**PREFEITURA MUNICIPAL DE CRUZ MACHADO
CRUZ MACHADO-PR**

24/03/2017 10:38:40	LANCE	MEGA DENTAL IMPORTAÇÃO, EXPORTAÇÃO E COMÉRCIO DE	1,88
24/03/2017 10:38:45	LANCE	MEGA DENTAL IMPORTAÇÃO, EXPORTAÇÃO E COMÉRCIO DE	1,66
24/03/2017 10:40:30	TEMPO RANDÔMICO		
24/03/2017 10:40:54	LANCE	DENTAL DESTE EIRELI - EPP	1,65
24/03/2017 10:41:47	LANCE	DENTAL OPEN COMÉRCIO DE PRODUTOS ODONTOLÓGICOS LTDA - EPP	1,50
24/03/2017 10:42:06	LANCE	DENTAL OESTE EIRELI - EPP	1,49
24/03/2017 10:42:28	LANCE	SALVI E LOPES E CIA LTDA.	1,48
24/03/2017 10:42:37	LANCE	DENTAL OPEN COMÉRCIO DE PRODUTOS ODONTOLÓGICOS LTDA - EPP	1,45
24/03/2017 10:42:38	LANCE	MEGA DENTAL IMPORTAÇÃO, EXPORTAÇÃO E COMÉRCIO DE	1,44
24/03/2017 10:42:41	LANCE	DENTAL OESTE EIRELI - EPP	1,47
24/03/2017 10:42:47	LANCE	DENTAL OPEN COMÉRCIO DE PRODUTOS ODONTOLÓGICOS LTDA - EPP	1,40
24/03/2017 10:42:50	LANCE	DENTAL OESTE EIRELI - EPP	1,43
24/03/2017 10:44:08	LANCE	MEGA DENTAL IMPORTAÇÃO, EXPORTAÇÃO E COMÉRCIO DE	1,29
24/03/2017 10:50:30	NOTIFICAÇÃO SISTEMA		
O detentor da melhor oferta é MEGA DENTAL IMPORTAÇÃO, EXPORTAÇÃO E COMÉRCIO DE PRODUTOS ODONTOLÓGICOS EIRELI -ME			
24/03/2017 10:50:30	HABILITAÇÃO		

**LDTE 119 - HABILITAÇÃO
Lote: 119**

VALORES UNITÁRIOS FINAIS

Item: 119	Unidade: ROLO	Marca: HARBO MEDICAL	Modelo: HARBO MEDICAL
Descrição: PAPEL GRAU CIRURGICO 08 CM X 100 M (porosidade mínima 65 s a 105 s/110 cm3 de ar)			
Quantidade: 5	Valor Unit.: 32,40	Valor Total: 162,00	

CLASSIFICAÇÃO

Razão Social	Num Documento	Oferta Inicial	Oferta Final	ME
1 DENTAL OPEN COMÉRCIO DE PRODUTOS	045 08.849.206/0001-00	57,90	32,40	Sim
2 DENTAL OESTE EIRELI - EPP	024 05.412.147/0001-02	57,90	32,48	Sim
MEGA DENTAL IMPORTAÇÃO, EXPORTAÇÃO E	048 25.341.162/0001-14	57,90	32,49	Sim
4 SALVI E LOPES E CIA LTDA.	069 82.478.140/0001-34	57,90	33,48	Sim
5 ECO FARMAS COMERCIO DE MEDICAMENTOS LTDA	077 85.477.586/0001-32	57,90	34,00	Sim
6 FUSAO COMERCIO DE PRODUTOS	078 10.633.441/0001-84	57,90	38,50	Sim
7 ELISAVANDIA MATOS DONINI-ME	012 13.547.970/0001-53	57,90	57,79	Sim
8 POSSATTO & POSSATTO LTDA - ME	001 72.150.550/0001-06	57,90	57,90	Sim
9 MARILDA MULLER DA SILVA E CIA LTDA	038 10.474.392/0001-84	57,90	57,90	Sim
10 ALVES E SARTOR LTDA	005 07.724.523/0001-20	57,90	57,90	Sim
11 AMARILDO BASEGGIO & CIA LTDA	065 82.291.311/0001-11	57,90	57,90	Sim

DESCLASSIFICADOS

Razão Social	Num Documento	Oferta Inicial	Oferta Final	ME
--------------	---------------	----------------	--------------	----

INABILITADOS

Razão Social	Num Documento	Oferta Inicial	Oferta Final	ME
--------------	---------------	----------------	--------------	----

MOVIMENTOS DO LDTE

15/03/2017 14:58:59	PUBLICADO
15/03/2017 16:00:00	RECEPÇÃO DE PROPOSTAS

000539

**PREFEITURA MUNICIPAL DE CRUZ MACHADO
CRUZ MACHADO-PR**

24/03/2017 08:00:00	ANÁLISE DE PROPOSTAS		
24/03/2017 10:21:33	DISPUTA		
24/03/2017 10:21:33	LANCE	ELISAVANDIA MATOS DONINI-ME	57,90
24/03/2017 10:21:33	LANCE	DENTAL OPEN COMÉRCIO DE PRODUTOS ODONTOLÓGICOS LTDA - EPP	57,90
24/03/2017 10:21:33	LANCE	MARILDA MULLER DA SILVA E CIA LTDA	57,90
24/03/2017 10:21:33	LANCE	ALVES E SARTOR LTDA	57,90
24/03/2017 10:21:33	LANCE	AMARILDO BASEGGIO & CIA LTDA	57,90
24/03/2017 10:21:33	LANCE	SALVI E LOPES E CIA LTDA.	57,90
24/03/2017 10:21:33	LANCE	POSSATTO & POSSATTO LTDA - ME	57,90
24/03/2017 10:21:33	LANCE	MEGA DENTAL IMPORTAÇÃO, EXPORTAÇÃO E COMÉRCIO DE	57,90
24/03/2017 10:21:33	LANCE	DENTAL OESTE EIRELI - EPP	57,90
24/03/2017 10:21:33	LANCE	FUSAO COMERCIO DE PRODUTOS ODONTOLÓGICOS LTDA - EPP	57,90
24/03/2017 10:21:33	LANCE	ECO FARMAS COMERCIO DE MEDICAMENTOS LTDA	57,90
24/03/2017 10:29:51	LANCE	MEGA DENTAL IMPORTAÇÃO, EXPORTAÇÃO E COMÉRCIO DE	57,80
24/03/2017 10:33:31	LANCE	ELISAVANDIA MATOS DONINI-ME	57,79
24/03/2017 10:34:12	LANCE	MEGA DENTAL IMPORTAÇÃO, EXPORTAÇÃO E COMÉRCIO DE	57,00
24/03/2017 10:35:30	NOTIFICAÇÃO SISTEMA		
	O lote entrará em RANDÔMICO em 5 minutos.		
24/03/2017 10:35:30	PRÉ-RANDÔMICO		
24/03/2017 10:36:27	LANCE	FUSAO COMERCIO DE PRODUTOS ODONTOLÓGICOS LTDA - EPP	39,90
24/03/2017 10:36:36	LANCE	MEGA DENTAL IMPORTAÇÃO, EXPORTAÇÃO E COMÉRCIO DE	39,00
24/03/2017 10:37:58	LANCE	FUSAO COMERCIO DE PRODUTOS ODONTOLÓGICOS LTDA - EPP	38,50
24/03/2017 10:38:58	LANCE	ECO FARMAS COMERCIO DE MEDICAMENTOS LTDA	34,00
24/03/2017 10:39:09	LANCE	MEGA DENTAL IMPORTAÇÃO, EXPORTAÇÃO E COMÉRCIO DE	33,90
24/03/2017 10:40:30	TEMPO RANDÔMICO		
24/03/2017 10:40:48	LANCE	DENTAL OESTE EIRELI - EPP	33,89
24/03/2017 10:41:40	LANCE	DENTAL OPEN COMÉRCIO DE PRODUTOS ODONTOLÓGICOS LTDA - EPP	33,50
24/03/2017 10:41:59	LANCE	DENTAL OESTE EIRELI - EPP	33,49
24/03/2017 10:42:22	LANCE	SALVI E LOPES E CIA LTDA.	33,48
24/03/2017 10:42:31	LANCE	DENTAL OPEN COMÉRCIO DE PRODUTOS ODONTOLÓGICOS LTDA - EPP	33,45
24/03/2017 10:42:36	LANCE	DENTAL OESTE EIRELI - EPP	33,47
24/03/2017 10:42:45	LANCE	DENTAL OESTE EIRELI - EPP	33,44
24/03/2017 10:42:59	LANCE	MEGA DENTAL IMPORTAÇÃO, EXPORTAÇÃO E COMÉRCIO DE	33,00
24/03/2017 10:43:22	LANCE	DENTAL OPEN COMÉRCIO DE PRODUTOS ODONTOLÓGICOS LTDA - EPP	32,50
24/03/2017 10:43:59	LANCE	MEGA DENTAL IMPORTAÇÃO, EXPORTAÇÃO E COMÉRCIO DE	32,49
24/03/2017 10:44:09	LANCE	DENTAL OPEN COMÉRCIO DE PRODUTOS ODONTOLÓGICOS LTDA - EPP	32,40
24/03/2017 10:44:10	LANCE	DENTAL OESTE EIRELI - EPP	32,48
24/03/2017 10:44:31	NOTIFICAÇÃO SISTEMA		
	O detentor da melhor oferta é DENTAL OPEN COMÉRCIO DE PRODUTOS ODONTOLÓGICOS LTDA - EPP		
24/03/2017 10:44:31	HABILITAÇÃO		

LOTE 120 - HABILITAÇÃO
Lote: 120

VALORES UNITÁRIOS FINAIS

**PREFEITURA MUNICIPAL DE CRUZ MACHADO
CRUZ MACHADO-PR**

000540

Item: 120 Unidade: PCT Marca: WA Modelo:
 Descrição: SUGADOR ODONTOLOGICO DE PVC TRANSPARENTE DESCARTAVEL ATÓXICO PCT C/ 40 UNID
 Quantidade: 145 Valor Unit.: 3,49 Valor Total: 506,05

CLASSIFICAÇÃO

Razão Social	Num Documento	Oferta Inicial	Oferta Final	ME
1 DENTAL OESTE EIRELI - EPP	098 05.412.147/0001-02	5,99	3,49	Sim
2 MEGA DENTAL IMPORTAÇÃO, EXPORTAÇÃO E	029 25.341.162/0001-14	5,99	3,50	Sim
3 ELISAVANDIA MATOS DONINI-ME	047 13.547.970/0001-53	5,99	3,99	Sim
4 SALVI E LOPES E CIA LTDA.	033 82.478.140/0001-34	5,99	4,69	Sim
5 ALVES E SARTOR LTDA	058 07.724.523/0001-20	5,99	4,90	Sim
6 TOTAL HEALTH DISTRIBUIDORA DE MATERIAIS	035 12.069.550/0001-46	5,99	4,99	Sim
7 ECO FARMAS COMERCIO DE MEDICAMENTOS LTDA	061 85.477.566/0001-32	5,99	5,04	Sim
8 FUSAO CDMERCIO DE PRODUTOS	015 10.633.441/0001-84	5,99	5,99	Sim
9 POSSATTO & POSSATTO LTDA - ME	006 72.150.550/0001-06	5,99	5,99	Sim
10 DENTAL OPEN COMÉRCIO DE PRODUTOS	045 08.849.206/0001-00	5,99	5,99	Sim
11 DENTAL CREMER PRODUTOS ODONTOLÓGICOS	092 14.190.675/0002-36	57,90	57,90	Não

DESCLASSIFICADOS

Razão Social	Num Documento	Oferta Inicial	Oferta Final	ME
--------------	---------------	----------------	--------------	----

INABILITADOS

Razão Social	Num Documento	Oferta Inicial	Oferta Final	ME
--------------	---------------	----------------	--------------	----

MOVIMENTOS DO LOTE

15/03/2017 14:58:59	PUBLICADO			
15/03/2017 16:00:00	RECEPÇÃO DE PROPOSTAS			
24/03/2017 08:00:00	ANÁLISE DE PROPOSTAS			
24/03/2017 10:21:34	DISPUTA			
24/03/2017 10:21:34	LANCE	DENTAL OPEN COMÉRCIO DE PRODUTOS ODONTOLÓGICOS LTDA - EPP		5,99
24/03/2017 10:21:34	LANCE	ALVES E SARTOR LTDA		5,99
24/03/2017 10:21:34	LANCE	ECO FARMAS COMERCIO DE MEDICAMENTOS LTDA		5,99
24/03/2017 10:21:34	LANCE	ELISAVANDIA MATOS DONINI-ME		5,99
24/03/2017 10:21:34	LANCE	DENTAL CREMER PRODUTOS ODONTOLÓGICOS S/A		57,90
24/03/2017 10:21:34	LANCE	SALVI E LOPES E CIA LTDA.		5,99
24/03/2017 10:21:34	LANCE	FUSAO COMERCIO DE PRODUTOS ODONTOLOGICOS LTDA - EPP		5,99
24/03/2017 10:21:34	LANCE	DENTAL OESTE EIRELI - EPP		5,99
24/03/2017 10:21:34	LANCE	POSSATTO & POSSATTO LTDA - ME		5,99
24/03/2017 10:21:34	LANCE	TOTAL HEALTH DISTRIBUIDORA DE MATERIAIS PARA USO MEDICO		5,99
24/03/2017 10:21:34	LANCE	MEGA DENTAL IMPORTAÇÃO, EXPORTAÇÃO E COMÉRCIO DE		5,99
24/03/2017 10:21:45	LANCE	TOTAL HEALTH DISTRIBUIDORA DE MATERIAIS PARA USO MEDICO		5,98
24/03/2017 10:29:55	LANCE	MEGA DENTAL IMPORTAÇÃO, EXPORTAÇÃO E COMÉRCIO DE		5,97
24/03/2017 10:30:02	LANCE	TOTAL HEALTH DISTRIBUIDORA DE MATERIAIS PARA USO MEDICO		5,96
24/03/2017 10:31:52	LANCE	MEGA DENTAL IMPORTAÇÃO, EXPORTAÇÃO E COMÉRCIO DE		5,95
24/03/2017 10:32:06	LANCE	TOTAL HEALTH DISTRIBUIDORA DE MATERIAIS PARA USO MEDICO		5,94
24/03/2017 10:32:12	LANCE	ELISAVANDIA MATOS DONINI-ME		5,93
24/03/2017 10:32:13	LANCE	MEGA DENTAL IMPORTAÇÃO, EXPORTAÇÃO E COMÉRCIO DE		5,00

**PREFEITURA MUNICIPAL DE CRUZ MACHADO
CRUZ MACHADO-PR**

000541

24/03/2017 10:32:21	LANCE	TOTAL HEALTH DISTRIBUIDORA DE MATERIAIS PARA USO MEDICO	4,99
24/03/2017 10:32:31	LANCE	MEGA DENTAL IMPORTAÇÃO, EXPORTAÇÃO E COMÉRCIO DE	4,00
24/03/2017 10:33:24	LANCE	ELISAVANDIA MATOS DONINI-ME	3,99
24/03/2017 10:33:28	LANCE	MEGA DENTAL IMPORTAÇÃO, EXPORTAÇÃO E COMÉRCIO DE	3,90
24/03/2017 10:39:05	LANCE	ECO FARMAS COMERCIO DE MEDICAMENTOS LTDA	5,04
24/03/2017 10:42:17	NOTIFICAÇÃO	SISTEMA	
O lote entrará em RANDÔMICO em 5 minutos.			
24/03/2017 10:42:17	PRÉ-RANDÔMICO		
24/03/2017 10:46:58	LANCE	DENTAL OESTE EIRELI - EPP	3,89
24/03/2017 10:47:15	LANCE	MEGA DENTAL IMPORTAÇÃO, EXPORTAÇÃO E COMÉRCIO DE	3,80
24/03/2017 10:47:17	TEMPO RANDÔMICO		
24/03/2017 10:47:26	LANCE	DENTAL OESTE EIRELI - EPP	3,79
24/03/2017 10:47:42	LANCE	MEGA DENTAL IMPORTAÇÃO, EXPORTAÇÃO E COMÉRCIO DE	3,70
24/03/2017 10:47:54	LANCE	DENTAL OESTE EIRELI - EPP	3,69
24/03/2017 10:48:28	LANCE	MEGA DENTAL IMPORTAÇÃO, EXPORTAÇÃO E COMÉRCIO DE	3,60
24/03/2017 10:48:43	LANCE	ALVES E SARTOR LTDA	4,90
24/03/2017 10:48:51	LANCE	DENTAL OESTE EIRELI - EPP	3,59
24/03/2017 10:49:10	LANCE	MEGA DENTAL IMPORTAÇÃO, EXPORTAÇÃO E COMÉRCIO DE	3,50
24/03/2017 10:49:21	LANCE	DENTAL OESTE EIRELI - EPP	3,49
24/03/2017 10:50:16	LANCE	SALVI E LOPES E CIA LTDA.	4,89
24/03/2017 10:51:17	NOTIFICAÇÃO	SISTEMA	
O detentor da melhor oferta é DENTAL OESTE EIRELI - EPP			
24/03/2017 10:51:17	HABILITAÇÃO		
24/03/2017 11:05:11	MENSAGEM	DENTAL OESTE EIRELI - EPP	
Bom dia!			
24/03/2017 11:05:36	MENSAGEM	DENTAL OESTE EIRELI - EPP	
Solicito desclassificação do item 120.			
24/03/2017 11:05:45	MENSAGEM	DENTAL OESTE EIRELI - EPP	
Solicito o cancelamento de meu lance no valor de 3,49.			

**LOTE 121 - HABILITAÇÃO
Lote: 121**

VALORES UNITÁRIOS FINAIS

Item: 121	Unidade: UN	Marca: 3M/Z100	Modelo:
Descrição: Resina A1 Z100 3M/ESPE com 4 gr			
Quantidade: 10	Valor Unit.: 29,90	Valor Total: 299,00	

CLASSIFICAÇÃO

Razão Social	Num Documento	Oferta Inicial	Oferta Final	ME
1 MEGA DENTAL IMPORTAÇÃO, EXPORTAÇÃO E	037 25.341.162/0001-14	45,00	29,90	Sim
2 ALVES E SARTOR LTDA	060 07.724.523/0001-20	45,00	38,90	Sim
3 FUSAO COMERCIO DE PRODUTOS	004 10.633.441/0001-84	45,00	38,99	Sim
4 ECO FARMAS COMERCIO DE MEDICAMENTOS LTDA	077 85.477.586/0001-32	45,00	43,20	Sim
5 ELISAVANDIA MATOS DONINI-ME	003 13.547.970/0001-53	45,00	43,99	Sim
6 POSSATTO & POSSATTO LTDA - ME	051 72.150.550/0001-06	45,00	45,00	Sim
7 DENTAL OPEN COMÉRCIO DE PRODUTOS	045 08.849.206/0001-00	45,00	45,00	Sim
8 DENTAL CREMER PRODUTOS ODONTOLÓGICOS	079 14.190.675/0002-36	45,00	45,00	Não

**PREFEITURA MUNICIPAL DE CRUZ MACHADO
CRUZ MACHADO-PR**

DECLASSIFICADOS

Razão Social	Num Documento	Oferta Inicial	Oferta Final	ME
--------------	---------------	----------------	--------------	----

INABILITADOS

Razão Social	Num Documento	Oferta Inicial	Oferta Final	ME
--------------	---------------	----------------	--------------	----

MOVIMENTOS DO LOTE

15/03/2017 14:58:59	PUBLICADO			
15/03/2017 16:00:00	RECEPÇÃO DE PROPOSTAS			
24/03/2017 08:00:00	ANÁLISE DE PROPOSTAS			
24/03/2017 10:21:34	DISPUTA			
24/03/2017 10:21:34	LANCE	DENTAL DPEN COMÉRCIO DE PRODUTOS ODONTOLÓGICOS LTDA - EPP		45,00
24/03/2017 10:21:34	LANCE	ALVES E SARTOR LTDA		45,00
24/03/2017 10:21:34	LANCE	DENTAL CREMER PRODUTOS ODONTOLÓGICOS S/A		45,00
24/03/2017 10:21:34	LANCE	POSSATTO & POSSATTO LTDA - ME		45,00
24/03/2017 10:21:34	LANCE	MEGA DENTAL IMPORTAÇÃO, EXPORTAÇÃO E COMÉRCIO DE		45,00
24/03/2017 10:21:34	LANCE	FUSAO COMERCIO DE PRODUTOS ODONTOLÓGICOS LTDA - EPP		45,00
24/03/2017 10:21:34	LANCE	ECO FARMAS COMERCIO DE MEDICAMENTOS LTDA		45,00
24/03/2017 10:21:34	LANCE	ELISAVANDIA MATOS DONINI-ME		45,00
24/03/2017 10:29:59	LANCE	MEGA DENTAL IMPORTAÇÃO, EXPORTAÇÃO E COMÉRCIO DE		44,90
24/03/2017 10:32:01	LANCE	ELISAVANDIA MATOS DONINI-ME		44,89
24/03/2017 10:32:26	LANCE	MEGA DENTAL IMPORTAÇÃO, EXPORTAÇÃO E COMÉRCIO DE		44,00
24/03/2017 10:33:18	LANCE	ELISAVANDIA MATOS DONINI-ME		43,99
24/03/2017 10:33:24	LANCE	MEGA DENTAL IMPORTAÇÃO, EXPORTAÇÃO E COMÉRCIO DE		43,90
24/03/2017 10:38:59	LANCE	FUSAO COMERCIO DE PRODUTOS ODONTOLÓGICOS LTDA - EPP		40,90
24/03/2017 10:39:05	LANCE	MEGA DENTAL IMPORTAÇÃO, EXPORTAÇÃO E COMÉRCIO DE		40,80
24/03/2017 10:40:08	LANCE	FUSAO COMERCIO DE PRODUTOS ODONTOLÓGICOS LTDA - EPP		39,99
24/03/2017 10:40:18	LANCE	MEGA DENTAL IMPORTAÇÃO, EXPORTAÇÃO E COMÉRCIO DE		39,00
24/03/2017 10:40:51	LANCE	ECO FARMAS COMERCIO DE MEDICAMENTOS LTDA		43,22
24/03/2017 10:42:02	LANCE	ECO FARMAS COMERCIO DE MEDICAMENTOS LTDA		43,20
24/03/2017 10:42:17	NOTIFICAÇÃO SISTEMA			
O lote entrará em RANDÔMICO em 5 minutos.				
24/03/2017 10:42:17	PRÉ-RANDÔMICO			
24/03/2017 10:46:00	LANCE	FUSAO COMERCIO DE PRODUTOS ODONTOLÓGICOS LTDA - EPP		38,99
24/03/2017 10:46:44	LANCE	MEGA DENTAL IMPORTAÇÃO, EXPORTAÇÃO E COMÉRCIO DE		29,90
24/03/2017 10:47:18	TEMPD RANDÔMICO			
24/03/2017 10:48:57	LANCE	ALVES E SARTOR LTDA		38,90
24/03/2017 10:50:18	NOTIFICAÇÃO SISTEMA			
O detentor da melhor oferta é MEGA DENTAL IMPORTAÇÃO, EXPORTAÇÃO E COMÉRCIO DE PRODUTOS ODONTOLÓGICOS EIRELI -ME				
24/03/2017 10:50:18	HABILITAÇÃO			

LOTE 122 - HABILITAÇÃO

Lote: 122

VALORES UNITÁRIOS FINAIS

**PREFEITURA MUNICIPAL DE CRUZ MACHADO
CRUZ MACHADO-PR**

000543

Item: 122 Unidade: UN Marca: GS-80 Modelo: SDI
 Descrição: Limaíha de Prata GS-80 frasco com 30 gr cada, liga de prata para misturar com mercúrio vivo em amalgamador que nao é de cápsula. Usada para restauração em amálgama
 Quantidade: 20 Valor Unit.: 75,95 Valor Total: 1.519,00

CLASSIFICAÇÃO

Razão Social	Num Documento	Oferta Inicial	Oferta Final	ME
1 ELISAVANDIA MATOS DONINI-ME	088 13.547.970/0001-53	221,00	75,95	Sim
2 MEGA DENTAL IMPORTAÇÃO, EXPORTAÇÃO E	029 25.341.162/0001-14	221,00	76,00	Sim
3 DENTAL OPEN COMÉRCIO DE PRODUTOS	010 08.849.206/0001-00	221,00	77,94	Sim
4 ECO FARMAS COMERCIO DE MEDICAMENTOS LTDA	077 85.477.586/0001-32	221,00	78,00	Sim
5 ALVES E SARTOR LTDA	074 07.724.523/0001-20	221,00	127,00	Sim
6 FUSAO COMERCIO DE PRODUTOS	040 10.633.441/0001-84	221,00	127,99	Sim

DESCCLASSIFICADDS

Razão Social	Num Documento	Oferta Inicial	Oferta Final	ME
--------------	---------------	----------------	--------------	----

INABILITADDS

Razão Social	Num Documento	Oferta Inicial	Oferta Final	ME
--------------	---------------	----------------	--------------	----

MOVIMENTOS DO LOTE

15/03/2017 14:58:59	PUBLICADD			
15/03/2017 16:00:00	RECEPÇÃO DE PROPOSTAS			
24/03/2017 08:00:00	ANÁLISE DE PROPOSTAS			
24/03/2017 10:21:34	DISPUTA			
24/03/2017 10:21:34	LANCE	MEGA DENTAL IMPORTAÇÃO, EXPORTAÇÃO E COMÉRCIO DE		221,00
24/03/2017 10:21:34	LANCE	ECO FARMAS COMERCIO DE MEDICAMENTOS LTDA		221,00
24/03/2017 10:21:34	LANCE	ELISAVANDIA MATOS DONINI-ME		221,00
24/03/2017 10:21:34	LANCE	DENTAL OPEN COMÉRCIO DE PRODUTOS ODONTOLÓGICOS LTDA - EPP		221,00
24/03/2017 10:21:34	LANCE	FUSAO COMERCIO DE PRODUTOS ODONTOLOGICOS LTDA - EPP		221,00
24/03/2017 10:21:34	LANCE	ALVES E SARTOR LTDA		221,00
24/03/2017 10:31:55	LANCE	ELISAVANDIA MATOS DONINI-ME		220,99
24/03/2017 10:32:59	LANCE	MEGA DENTAL IMPORTAÇÃO, EXPORTAÇÃO E COMÉRCIO DE		200,00
24/03/2017 10:33:12	LANCE	ELISAVANDIA MATOS DONINI-ME		199,99
24/03/2017 10:33:36	LANCE	MEGA DENTAL IMPORTAÇÃO, EXPORTAÇÃO E COMÉRCIO DE		199,00
24/03/2017 10:39:47	LANCE	FUSAO COMERCIO DE PRODUTOS ODONTOLOGICOS LTDA - EPP		129,99
24/03/2017 10:39:53	LANCE	MEGA DENTAL IMPORTAÇÃO, EXPORTAÇÃO E COMÉRCIO DE		129,00
24/03/2017 10:41:49	LANCE	FUSAO COMERCIO DE PRODUTOS ODONTOLOGICOS LTDA - EPP		127,99
24/03/2017 10:42:14	LANCE	ECO FARMAS COMERCIO DE MEDICAMENTOS LTDA		120,00
24/03/2017 10:42:18	PRÉ-RANDÔMICO			
24/03/2017 10:42:18	NOTIFICAÇÃO SISTEMA			
O lote entrará em RANDÔMICO em 5 minutos.				
24/03/2017 10:42:43	LANCE	MEGA DENTAL IMPORTAÇÃO, EXPORTAÇÃO E COMÉRCIO DE		119,00
24/03/2017 10:47:15	LANCE	ECO FARMAS COMERCIO DE MEDICAMENTOS LTDA		115,40
24/03/2017 10:47:18	TEMPO RANDÔMICO			
24/03/2017 10:47:23	LANCE	MEGA DENTAL IMPORTAÇÃO, EXPORTAÇÃO E COMÉRCIO DE		115,00
24/03/2017 10:47:30	LANCE	DENTAL OPEN COMÉRCIO DE PRODUTOS ODONTOLÓGICOS LTDA - EPP		113,50
24/03/2017 10:48:14	LANCE	ECO FARMAS COMERCIO DE MEDICAMENTOS LTDA		105,50

**PREFEITURA MUNICIPAL DE CRUZ MACHADO
CRUZ MACHADO-PR**

000544

24/03/2017 10:48:17	LANCE	MEGA DENTAL IMPORTAÇÃO, EXPORTAÇÃO E COMÉRCIO DE	112,00
24/03/2017 10:48:36	LANCE	MEGA DENTAL IMPORTAÇÃO, EXPORTAÇÃO E COMÉRCIO DE	105,00
24/03/2017 10:48:48	LANCE	DENTAL OPEN COMÉRCIO DE PRODUTOS ODONTOLÓGICOS LTDA - EPP	100,00
24/03/2017 10:49:07	LANCE	MEGA DENTAL IMPORTAÇÃO, EXPORTAÇÃO E COMÉRCIO DE	95,50
24/03/2017 10:49:11	LANCE	ALVES E SARTOR LTDA	127,00
24/03/2017 10:49:17	LANCE	ECO FARMAS COMERCIO DE MEDICAMENTOS LTDA	92,00
24/03/2017 10:49:33	LANCE	MEGA DENTAL IMPORTAÇÃO, EXPORTAÇÃO E COMÉRCIO DE	91,00
24/03/2017 10:50:14	LANCE	ECO FARMAS COMERCIO DE MEDICAMENTOS LTDA	88,00
24/03/2017 10:51:02	LANCE	DENTAL OPEN COMÉRCIO DE PRODUTOS ODONTOLÓGICOS LTDA - EPP	85,00
24/03/2017 10:51:03	LANCE	MEGA DENTAL IMPORTAÇÃO, EXPORTAÇÃO E COMÉRCIO DE	87,50
24/03/2017 10:51:10	LANCE	ELISAVANDIA MATOS DONINI-ME	84,99
24/03/2017 10:51:13	LANCE	MEGA DENTAL IMPORTAÇÃO, EXPORTAÇÃO E COMÉRCIO DE	84,50
24/03/2017 10:51:20	LANCE	ECO FARMAS COMERCIO DE MEDICAMENTOS LTDA	81,00
24/03/2017 10:51:20	LANCE	ELISAVANDIA MATOS DONINI-ME	84,49
24/03/2017 10:51:29	LANCE	ELISAVANDIA MATOS DONINI-ME	80,95
24/03/2017 10:51:38	LANCE	MEGA DENTAL IMPORTAÇÃO, EXPORTAÇÃO E COMÉRCIO DE	79,50
24/03/2017 10:51:47	LANCE	ECO FARMAS COMERCIO DE MEDICAMENTOS LTDA	78,00
24/03/2017 10:51:49	LANCE	ELISAVANDIA MATOS DONINI-ME	79,45
24/03/2017 10:51:58	LANCE	ELISAVANDIA MATOS DONINI-ME	77,95
24/03/2017 10:52:06	LANCE	DENTAL OPEN COMÉRCIO DE PRODUTOS ODONTOLÓGICOS LTDA - EPP	77,94
24/03/2017 10:52:07	LANCE	MEGA DENTAL IMPORTAÇÃO, EXPORTAÇÃO E COMÉRCIO DE	76,50
24/03/2017 10:52:20	LANCE	ELISAVANDIA MATOS DONINI-ME	76,45
24/03/2017 10:52:38	LANCE	MEGA DENTAL IMPORTAÇÃO, EXPORTAÇÃO E COMÉRCIO DE	76,00
24/03/2017 10:52:51	LANCE	ELISAVANDIA MATOS DONINI-ME	75,95
24/03/2017 10:53:18	NOTIFICAÇÃO	SISTEMA	
O detentor da melhor oferta é ELISAVANDIA MATOS DONINI-ME			
24/03/2017 10:53:18	HABILITAÇÃO		

**LOTE 123 - HABILITAÇÃO
Lote: 123**

VALORES UNITÁRIOS FINAIS

Item: 123	Unidade: UN	Marca: ALLPLAN	Modelo:
Descrição: OBTURADOR PROVISÓRIO CAVITEC 25 GR			
Quantidade: 15	Valor Unit.: 8,40	Valor Total: 126,00	

CLASSIFICAÇÃO

Razão Social	Num Documento	Oferta Inicial	Oferta Final	ME
1 MEGA DENTAL IMPORTAÇÃO, EXPORTAÇÃO E	037 25.341.162/0001-14	15,80	8,40	Sim
2 ELISAVANDIA MATOS DONINI-ME	066 13.547.970/0001-53	15,80	8,48	Sim
3 FUSAO COMERCIO DE PRODUTOS	004 10.633.441/0001-84	15,80	8,50	Sim
4 SALVI E LOPES E CIA LTDA.	052 82.478.140/0001-34	15,80	12,99	Sim
5 ECO FARMAS COMERCIO DE MEDICAMENTOS LTDA	061 85.477.586/0001-32	15,80	13,00	Sim
6 DENTAL OPEN COMÉRCIO DE PRODUTOS	045 08.849.206/0001-00	15,80	15,80	Sim
7 ALVES E SARTOR LTDA	049 07.724.523/0001-20	15,80	15,80	Sim
8 DENTAL CREMER PRODUTOS ODONTOLÓGICOS	015 14.190.675/0002-36	15,80	15,80	Não

**PREFEITURA MUNICIPAL DE CRUZ MACHADO
CRUZ MACHADO-PR**

000545

DESCLASSIFICADOS

Razão Social	Num Documento	Oferta Inicial	Oferta Final	ME
--------------	---------------	----------------	--------------	----

INABILITADOS

Razão Social	Num Documento	Oferta Inicial	Oferta Final	ME
--------------	---------------	----------------	--------------	----

MOVIMENTOS DO LOTE

15/03/2017 14:58:59	PUBLICADO			
15/03/2017 16:00:00	RECEPÇÃO DE PROPOSTAS			
24/03/2017 08:00:00	ANÁLISE DE PROPOSTAS			
24/03/2017 10:21:34	DISPUTA			
24/03/2017 10:21:34	LANCE	MEGA DENTAL IMPORTAÇÃO, EXPORTAÇÃO E COMÉRCIO DE		15,80
24/03/2017 10:21:34	LANCE	FUSAO COMERCIO DE PRODUTOS ODONTOLOGICOS LTDA - EPP		15,80
24/03/2017 10:21:34	LANCE	ECO FARMAS COMERCIO DE MEDICAMENTOS LTDA		15,80
24/03/2017 10:21:34	LANCE	DENTAL OPEN COMÉRCIO DE PRODUTOS ODONTOLÓGICOS LTDA - EPP		15,80
24/03/2017 10:21:34	LANCE	ALVES E SARTOR LTDA		15,80
24/03/2017 10:21:34	LANCE	DENTAL CREMER PRODUTOS ODONTOLÓGICOS S/A		15,80
24/03/2017 10:21:34	LANCE	SALVI E LOPES E CIA LTDA.		15,80
24/03/2017 10:21:34	LANCE	ELISAVANDIA MATOS DONINI-ME		15,80
24/03/2017 10:31:46	LANCE	ELISAVANDIA MATOS DONINI-ME		15,79
24/03/2017 10:33:40	LANCE	MEGA DENTAL IMPORTAÇÃO, EXPORTAÇÃO E COMÉRCIO DE		15,70
24/03/2017 10:39:57	LANCE	FUSAO COMERCIO DE PRODUTOS ODONTOLOGICOS LTDA - EPP		8,99
24/03/2017 10:40:03	LANCE	MEGA DENTAL IMPORTAÇÃO, EXPORTAÇÃO E COMÉRCIO DE		8,90
24/03/2017 10:40:28	LANCE	FUSAO COMERCIO DE PRODUTOS ODONTOLOGICOS LTDA - EPP		8,50
24/03/2017 10:40:41	LANCE	MEGA DENTAL IMPORTAÇÃO, EXPORTAÇÃO E COMÉRCIO DE		8,49
24/03/2017 10:41:11	LANCE	ECO FARMAS COMERCIO DE MEDICAMENTOS LTDA		13,33
24/03/2017 10:42:18	NOTIFICAÇÃO SISTEMA			
O lote entrará em RANDÔMICO em 5 minutos.				
24/03/2017 10:42:18	PRÉ-RANDÔMICO			
24/03/2017 10:42:20	LANCE	ECO FARMAS COMERCIO DE MEDICAMENTOS LTDA		13,00
24/03/2017 10:47:18	TEMPO RANDÔMICO			
24/03/2017 10:50:02	LANCE	SALVI E LOPES E CIA LTDA.		12,99
24/03/2017 10:50:58	LANCE	ELISAVANDIA MATOS DONINI-ME		8,48
24/03/2017 10:51:08	LANCE	MEGA DENTAL IMPORTAÇÃO, EXPORTAÇÃO E COMÉRCIO DE		8,40
24/03/2017 10:51:19	NOTIFICAÇÃO SISTEMA			
O detentor da melhor oferta é MEGA DENTAL IMPORTAÇÃO, EXPORTAÇÃO E COMÉRCIO DE PRODUTOS ODONTOLOGICOS EIRELI -ME				
24/03/2017 10:51:19	HABILITAÇÃO			

**LOTE 124 - HABILITAÇÃO
Lote: 124**

VALDRES UNITÁRIOS FINAIS

Item: 124	Unidade: UN	Marca: FGM	Modelo:
Descrição: RESINA A2 Z100 3M ESPE 4 GRAMAS			
Quantidade: 10	Valor Unit.: 24,99	Valor Total: 249,90	

CLASSIFICAÇÃO

**PREFEITURA MUNICIPAL DE CRUZ MACHADO
CRUZ MACHADO-PR**

000546

Razão Social	Num	Documento	Oferta Inicial	Oferta Final	ME
1 FUSAO COMERCIO DE PRODUTOS	004	10.633.441/0001-84	39,90	24,99	Sim
2 DENTAL OPEN COMÉRCIO DE PRODUTOS	010	08.849.206/0001-00	39,90	25,50	Sim
3 MEGA DENTAL IMPORTAÇÃO, EXPORTAÇÃO E	028	25.341.162/0001-14	39,90	26,49	Sim
4 ALVES E SARTOR LTDA	088	07.724.523/0001-20	39,90	39,80	Sim
5 ELISAVANDIA MATOS DONINI-ME	003	13.547.970/0001-53	39,90	39,89	Sim
6 POSSATTO & POSSATTO LTDA - ME	086	72.150.550/0001-06	39,90	39,90	Sim
7 ECO FARMAS COMERCIO DE MEDICAMENTOS LTDA	077	85.477.586/0001-32	39,90	39,90	Sim
8 DENTAL CREMER PRODUTOS ODONTOLÓGICOS	015	14.190.675/0002-36	45,00	45,00	Não

DECLASSIFICADOS

Razão Social	Num	Documento	Oferta Inicial	Oferta Final	ME
--------------	-----	-----------	----------------	--------------	----

INABILITADOS

Razão Social	Num	Documento	Oferta Inicial	Oferta Final	ME
--------------	-----	-----------	----------------	--------------	----

MOVIMENTOS DO LOTE

15/03/2017 14:58:59	PUBLICADO				
15/03/2017 16:00:00	RECEPÇÃO DE PROPOSTAS				
24/03/2017 08:00:00	ANÁLISE DE PROPOSTAS				
24/03/2017 10:30:18	DISPUTA				
24/03/2017 10:30:18	LANCE	DENTAL CREMER PRODUTOS ODONTOLÓGICOS S/A			45,00
24/03/2017 10:30:18	LANCE	FUSAO COMERCIO DE PRODUTOS ODONTOLOGICOS LTDA - EPP			39,90
24/03/2017 10:30:18	LANCE	POSSATTO & POSSATTD LTDA - ME			39,90
24/03/2017 10:30:18	LANCE	MEGA DENTAL IMPORTAÇÃO, EXPORTAÇÃO E COMÉRCIO DE			39,90
24/03/2017 10:30:18	LANCE	DENTAL OPEN COMÉRCIO DE PRODUTOS ODONTOLÓGICOS LTDA - EPP			39,90
24/03/2017 10:30:18	LANCE	ECO FARMAS COMERCIO DE MEDICAMENTOS LTDA			39,90
24/03/2017 10:30:18	LANCE	ELISAVANDIA MATOS DONINI-ME			39,90
24/03/2017 10:30:18	LANCE	ALVES E SARTOR LTDA			39,90
24/03/2017 10:31:32	LANCE	ELISAVANDIA MATDS DONINI-ME			39,89
24/03/2017 10:33:44	LANCE	MEGA DENTAL IMPORTAÇÃO, EXPORTAÇÃO E COMÉRCIO DE			38,00
24/03/2017 10:40:17	LANCE	DENTAL OPEN COMÉRCIO DE PRODUTOS ODONTOLÓGICOS LTDA - EPP			35,00
24/03/2017 10:40:32	LANCE	MEGA DENTAL IMPORTAÇÃO, EXPORTAÇÃO E COMÉRCIO DE			34,50
24/03/2017 10:41:06	LANCE	DENTAL OPEN COMÉRCIO DE PRODUTOS ODONTOLÓGICOS LTDA - EPP			33,50
24/03/2017 10:41:22	LANCE	FUSAO COMERCIO DE PRODUTOS ODONTOLOGICOS LTDA - EPP			29,99
24/03/2017 10:42:19	NOTIFICAÇÃO SISTEMA				
O lote entrará em RANDÔMICO em 5 minutos.					
24/03/2017 10:42:19	PRÉ-RANDÔMICO				
24/03/2017 10:42:47	LANCE	MEGA DENTAL IMPORTAÇÃO, EXPORTAÇÃO E COMÉRCIO DE			29,50
24/03/2017 10:43:07	LANCE	FUSAO COMERCIO DE PRODUTOS ODONTOLOGICDS LTDA - EPP			26,99
24/03/2017 10:44:03	LANCE	MEGA DENTAL IMPORTAÇÃO, EXPORTAÇÃO E COMÉRCIO DE			26,50
24/03/2017 10:45:23	LANCE	FUSAO COMERCIO DE PRDDUTOS ODONTOLOGICOS LTDA - EPP			25,99
24/03/2017 10:47:19	TEMPO RANDÔMICO				
24/03/2017 10:47:33	LANCE	DENTAL OPEN COMÉRCIO DE PRODUTOS ODONTOLÓGICOS LTDA - EPP			25,50
24/03/2017 10:48:06	LANCE	FUSAO COMERCIO DE PRODUTOS ODONTOLOGICOS LTDA - EPP			24,99
24/03/2017 10:49:45	LANCE	ALVES E SARTOR LTDA			39,80
24/03/2017 10:50:46	LANCE	MEGA DENTAL IMPORTAÇÃO, EXPORTAÇÃO E COMÉRCIO DE			26,49

PREFEITURA MUNICIPAL DE CRUZ MACHADO
CRUZ MACHADO-PR

000547

24/03/2017 11:02:19 NOTIFICAÇÃO SISTEMA

O detentor da melhor oferta é FUSAO COMERCIO DE PRODUTOS ODONTOLOGICOS LTDA - EPP

24/03/2017 11:02:19 HABILITAÇÃO

LOTE 125 - HABILITAÇÃO

Lote: 125

VALORES UNITÁRIOS FINAIS

Item: 125	Unidade: UN	Marca: FGM	Modelo:
Descrição: RESINA A3 Z 100 3M ESPE COM 4 GRAMAS.			
Quantidade: 10	Valor Unit.: 25,99	Valor Total: 259,90	

CLASSIFICAÇÃO

Razão Social	Num	Documento	Oferta Inicial	Oferta Final	ME
FUSAO COMERCIO DE PRODUTOS	043	10.633.441/0001-84	39,90	25,99	Sim
2 MEGA DENTAL IMPORTAÇÃO, EXPORTAÇÃO E	092	25.341.162/0001-14	39,90	26,88	Sim
3 DENTAL OPEN COMÉRCIO DE PRODUTOS	045	08.849.206/0001-00	39,90	26,90	Sim
4 ALVES E SARTOR LTDA	085	07.724.523/0001-20	39,90	39,80	Sim
5 ELISAVANDIA MATOS DONINI-ME	012	13.547.970/0001-53	39,90	39,89	Sim
6 POSSATTO & POSSATTO LTDA - ME	061	72.150.550/0001-06	39,90	39,90	Sim
7 ECO FARMAS COMERCIO DE MEDICAMENTOS LTDA	041	85.477.586/0001-32	39,90	39,90	Sim
8 DENTAL CREMER PRODUTOS ODONTOLÓGICOS	079	14.190.675/0002-36	45,00	45,00	Não

DESCCLASSIFICADOS

Razão Social	Num	Documento	Oferta Inicial	Oferta Final	ME
--------------	-----	-----------	----------------	--------------	----

INABILITADOS

Razão Social	Num	Documento	Oferta Inicial	Oferta Final	ME
--------------	-----	-----------	----------------	--------------	----

MOVIMENTOS DO LOTE

15/03/2017 14:58:59	PUBLICADO			
15/03/2017 16:00:00	RECEPÇÃO DE PROPOSTAS			
24/03/2017 08:00:00	ANÁLISE DE PROPOSTAS			
24/03/2017 10:30:18	DISPUTA			
24/03/2017 10:30:18	LANCE	DENTAL CREMER PRODUTOS ODONTOLÓGICOS S/A		45,00
24/03/2017 10:30:18	LANCE	FUSAO COMERCIO DE PRODUTOS ODONTOLOGICOS LTDA - EPP		39,90
24/03/2017 10:30:18	LANCE	ECO FARMAS COMERCIO DE MEDICAMENTOS LTDA		39,90
24/03/2017 10:30:18	LANCE	ELISAVANDIA MATOS DONINI-ME		39,90
24/03/2017 10:30:18	LANCE	ALVES E SARTOR LTDA		39,90
24/03/2017 10:30:18	LANCE	POSSATTO & POSSATTO LTDA - ME		39,90
24/03/2017 10:30:18	LANCE	MEGA DENTAL IMPORTAÇÃO, EXPORTAÇÃO E COMÉRCIO DE		39,90
24/03/2017 10:30:18	LANCE	DENTAL OPEN COMÉRCIO DE PRODUTOS ODONTOLÓGICOS LTDA - EPP		39,90
24/03/2017 10:31:27	LANCE	ELISAVANDIA MATOS DONINI-ME		39,89
24/03/2017 10:33:48	LANCE	MEGA DENTAL IMPORTAÇÃO, EXPORTAÇÃO E COMÉRCIO DE		38,00
24/03/2017 10:40:21	LANCE	DENTAL OPEN COMÉRCIO DE PRODUTOS ODONTOLÓGICOS LTDA - EPP		35,00
24/03/2017 10:40:25	LANCE	MEGA DENTAL IMPORTAÇÃO, EXPORTAÇÃO E COMÉRCIO DE		34,50
24/03/2017 10:40:36	LANCE	DENTAL OPEN COMÉRCIO DE PRODUTOS ODONTOLÓGICOS LTDA - EPP		33,50
24/03/2017 10:40:48	LANCE	MEGA DENTAL IMPORTAÇÃO, EXPORTAÇÃO E COMÉRCIO DE		33,00

**PREFEITURA MUNICIPAL DE CRUZ MACHADO
CRUZ MACHADO-PR**

24/03/2017 10:41:10	LANCE	DENTAL OPEN COMÉRCIO DE PRODUTOS ODONTOLÓGICOS LTDA - EPP	32,50
24/03/2017 10:41:27	LANCE	FUSAO COMERCIO DE PRODUTOS ODONTOLOGICOS LTDA - EPP	29,99
24/03/2017 10:42:20	NOTIFICAÇÃO	SISTEMA	
O lote entrará em RANDÔMICD em 5 minutos.			
24/03/2017 10:42:20	PRÉ-RANDÔMICO		
24/03/2017 10:44:39	LANCE	MEGA DENTAL IMPORTAÇÃO, EXPORTAÇÃO E COMÉRCIO DE	29,50
24/03/2017 10:45:28	LANCE	FUSAO COMERCIO DE PRODUTOS ODONTOLOGICOS LTDA - EPP	28,99
24/03/2017 10:47:20	TEMPO RANDÔMICO		
24/03/2017 10:47:41	LANCE	DENTAL OPEN COMÉRCIO DE PRODUTOS ODONTOLÓGICOS LTDA - EPP	28,50
24/03/2017 10:48:10	LANCE	MEGA DENTAL IMPORTAÇÃO, EXPORTAÇÃO E COMÉRCIO DE	28,40
24/03/2017 10:48:18	LANCE	DENTAL OPEN COMÉRCIO DE PRODUTOS ODONTOLÓGICOS LTDA - EPP	28,00
24/03/2017 10:48:20	LANCE	FUSAO COMERCIO DE PRODUTOS ODONTOLOGICOS LTDA - EPP	27,99
24/03/2017 10:48:35	LANCE	DENTAL OPEN COMÉRCIO DE PRODUTOS ODONTOLÓGICOS LTDA - EPP	27,50
24/03/2017 10:48:47	LANCE	FUSAO COMERCIO DE PRODUTOS ODONTOLOGICOS LTDA - EPP	26,99
24/03/2017 10:49:30	LANCE	DENTAL OPEN COMÉRCIO DE PRODUTOS ODONTOLÓGICOS LTDA - EPP	26,90
24/03/2017 10:49:41	LANCE	FUSAO COMERCIO DE PRODUTOS ODONTOLOGICOS LTDA - EPP	25,99
24/03/2017 10:49:53	LANCE	ALVES E SARTOR LTDA	39,80
24/03/2017 10:50:27	LANCE	MEGA DENTAL IMPORTAÇÃO, EXPORTAÇÃO E COMÉRCIO DE	26,89
24/03/2017 10:50:35	LANCE	MEGA DENTAL IMPORTAÇÃO, EXPORTAÇÃO E COMÉRCIO DE	26,88
24/03/2017 10:52:20	NOTIFICAÇÃO	SISTEMA	
O detentor da melhor oferta é FUSAO COMERCIO DE PRODUTOS ODONTOLOGICOS LTDA - EPP			
24/03/2017 10:52:20	HABILITAÇÃO		

**LOTE 126 - HABILITAÇÃO
Lote: 126**

VALORES UNITÁRIOS FINAIS

Item: 126	Unidade: UN	Marca: FGM	Modelo:
Descrição: Resina A3,5 Z100 3M ESPE COM 4 GRAMAS			
Quantidade: 10	Valor Unit.: 25,99	Valor Total: 259,90	

CLASSIFICAÇÃO

Razão Social	Num	Documento	Oferta Inicial	Oferta Final	ME
1 FUSAO COMERCIO DE PRODUTOS	004	10.633.441/0001-84	39,90	25,99	Sim
2 MEGA DENTAL IMPORTAÇÃO, EXPORTAÇÃO E	029	25.341.162/0001-14	39,90	26,89	Sim
3 DENTAL OPEN COMÉRCIO DE PRODUTOS	045	08.849.206/0001-00	39,90	26,90	Sim
4 ALVES E SARTOR LTDA	079	07.724.523/0001-20	39,90	39,80	Sim
5 ELISAVANDIA MATOS DONINI-ME	052	13.547.970/0001-53	39,90	39,89	Sim
6 POSSATTO & POSSATTO LTDA - ME	070	72.150.550/0001-06	39,90	39,90	Sim
7 ECO FARMAS COMERCIO DE MEDICAMENTOS LTDA	077	85.477.586/0001-32	39,90	39,90	Sim
8 DENTAL CREMER PRODUTOS ODONTOLÓGICOS	043	14.190.675/0002-36	45,00	45,00	Não

DESCLASSIFICADOS

Razão Social	Num	Documento	Oferta Inicial	Oferta Final	ME
--------------	-----	-----------	----------------	--------------	----

INABILITADOS

Razão Social	Num	Documento	Oferta Inicial	Oferta Final	ME
--------------	-----	-----------	----------------	--------------	----

MOVIMENTOS DO LOTE

**PREFEITURA MUNICIPAL DE CRUZ MACHADO
CRUZ MACHADO-PR**

000549

15/03/2017 14:58:59	PUBLICADO		
15/03/2017 16:00:00	RECEPÇÃO DE PROPOSTAS		
24/03/2017 08:00:00	ANÁLISE DE PROPOSTAS		
24/03/2017 10:30:18	DISPUTA		
24/03/2017 10:30:18	LANCE	DENTAL CREMER PRODUTOS ODONTOLÓGICOS S/A	45,00
24/03/2017 10:30:18	LANCE	FUSAO COMERCIO DE PRODUTOS ODONTOLÓGICOS LTDA - EPP	39,90
24/03/2017 10:30:18	LANCE	ECO FARMAS COMERCIO DE MEDICAMENTOS LTDA	39,90
24/03/2017 10:30:18	LANCE	ELISAVANDIA MATOS DONINI-ME	39,90
24/03/2017 10:30:18	LANCE	ALVES E SARTOR LTDA	39,90
24/03/2017 10:30:18	LANCE	POSSATTO & POSSATTO LTDA - ME	39,90
24/03/2017 10:30:18	LANCE	MEGA DENTAL IMPORTAÇÃO, EXPORTAÇÃO E COMÉRCIO DE	39,90
24/03/2017 10:30:18	LANCE	DENTAL OPEN COMÉRCIO DE PRODUTOS ODONTOLÓGICOS LTDA - EPP	39,90
24/03/2017 10:31:22	LANCE	ELISAVANDIA MATOS DONINI-ME	39,89
24/03/2017 10:33:51	LANCE	MEGA DENTAL IMPORTAÇÃO, EXPORTAÇÃO E COMÉRCIO DE	38,00
24/03/2017 10:40:25	LANCE	DENTAL OPEN COMÉRCIO DE PRODUTOS ODONTOLÓGICOS LTDA - EPP	35,00
24/03/2017 10:40:33	LANCE	DENTAL OPEN COMÉRCIO DE PRODUTOS ODONTOLÓGICOS LTDA - EPP	33,50
24/03/2017 10:40:36	LANCE	MEGA DENTAL IMPORTAÇÃO, EXPORTAÇÃO E COMÉRCIO DE	33,20
24/03/2017 10:41:13	LANCE	DENTAL OPEN COMÉRCIO DE PRODUTOS ODONTOLÓGICOS LTDA - EPP	32,50
24/03/2017 10:41:34	LANCE	FUSAO COMERCIO DE PRODUTOS ODONTOLÓGICOS LTDA - EPP	29,99
24/03/2017 10:42:20	NOTIFICAÇÃO SISTEMA		
O lote entrará em RANDÔMICO em 5 minutos.			
24/03/2017 10:42:20	PRÉ-RANDÔMICO		
24/03/2017 10:44:43	LANCE	MEGA DENTAL IMPORTAÇÃO, EXPORTAÇÃO E COMÉRCIO DE	29,50
24/03/2017 10:45:32	LANCE	FUSAO COMERCIO DE PRODUTOS ODONTOLÓGICOS LTDA - EPP	28,99
24/03/2017 10:47:20	TEMPO RANDÔMICO		
24/03/2017 10:47:45	LANCE	DENTAL OPEN COMÉRCIO DE PRODUTOS ODONTOLÓGICOS LTDA - EPP	28,50
24/03/2017 10:48:13	LANCE	MEGA DENTAL IMPORTAÇÃO, EXPORTAÇÃO E COMÉRCIO DE	28,40
24/03/2017 10:48:23	LANCE	DENTAL OPEN COMÉRCIO DE PRODUTOS ODONTOLÓGICOS LTDA - EPP	28,00
24/03/2017 10:48:24	LANCE	FUSAO COMERCIO DE PRODUTOS ODONTOLÓGICOS LTDA - EPP	27,99
24/03/2017 10:48:29	LANCE	FUSAO COMERCIO DE PRODUTOS ODONTOLÓGICOS LTDA - EPP	27,95
24/03/2017 10:48:40	LANCE	DENTAL OPEN COMÉRCIO DE PRODUTOS ODONTOLÓGICOS LTDA - EPP	27,50
24/03/2017 10:48:52	LANCE	FUSAO COMERCIO DE PRODUTOS ODONTOLÓGICOS LTDA - EPP	26,99
24/03/2017 10:49:34	LANCE	DENTAL OPEN COMÉRCIO DE PRODUTOS ODONTOLÓGICOS LTDA - EPP	26,90
24/03/2017 10:49:45	LANCE	FUSAO COMERCIO DE PRODUTOS ODONTOLÓGICOS LTDA - EPP	25,99
24/03/2017 10:50:01	LANCE	ALVES E SARTOR LTDA	39,80
24/03/2017 10:50:16	LANCE	MEGA DENTAL IMPORTAÇÃO, EXPORTAÇÃO E COMÉRCIO DE	27,00
24/03/2017 10:53:51	LANCE	MEGA DENTAL IMPORTAÇÃO, EXPORTAÇÃO E COMÉRCIO DE	26,89
24/03/2017 10:58:20	NOTIFICAÇÃO SISTEMA		
O detentor da melhor oferta é FUSAO COMERCIO DE PRODUTOS ODONTOLÓGICOS LTDA - EPP			
24/03/2017 10:58:20	HABILITAÇÃO		

**LOTE 127 - HABILITAÇÃO
Lote: 127**

VALORES UNITÁRIOS FINAIS

000550

**PREFEITURA MUNICIPAL DE CRUZ MACHADO
CRUZ MACHADO-PR**

Item: 127 Unidade: UN Marca: FGM Modelo:
 Descrição: RESINA B2 Z100 3M ESPE COM 4 GRAMAS
 Quantidade: 10 Valor Unit.: 25,99 Valor Total: 259,90

CLASSIFICAÇÃO

Razão Social	Num	Documento	Oferta Inicial	Oferta Final	ME
1 FUSAO COMERCIO DE PRODUTOS	040	10.633.441/0001-84	39,90	25,99	Sim
2 MEGA DENTAL IMPORTAÇÃO, EXPORTAÇÃO E	029	25.341.162/0001-14	39,90	26,50	Sim
3 DENTAL OPEN COMÉRCIO DE PRODUTOS	004	08.849.206/0001-00	39,90	35,00	Sim
4 ALVES E SARTOR LTDA	060	07.724.523/0001-20	39,90	39,80	Sim
5 ELISAVANDIA MATOS DONINI-ME	031	13.547.970/0001-53	39,90	39,89	Sim
6 POSSATTO & POSSATTO LTDA - ME	006	72.150.550/0001-06	39,90	39,90	Sim
7 ECO FARMAS COMERCIO DE MEDICAMENTOS LTDA	077	85.477.586/0001-32	39,90	39,90	Sim
8 DENTAL CREMER PRODUTOS ODONTOLÓGICOS	079	14.190.675/0002-36	45,00	45,00	Não

DESCCLASSIFICADOS

Razão Social	Num	Documento	Oferta Inicial	Oferta Final	ME
--------------	-----	-----------	----------------	--------------	----

INABILITADOS

Razão Social	Num	Documento	Oferta Inicial	Oferta Final	ME
--------------	-----	-----------	----------------	--------------	----

MOVIMENTOS DO LOTE

15/03/2017 14:58:59	PUBLICADO				
15/03/2017 16:00:00	RECEPÇÃO DE PROPOSTAS				
24/03/2017 08:00:00	ANÁLISE DE PROPOSTAS				
24/03/2017 10:30:18	DISPUTA				
24/03/2017 10:30:18	LANCE	DENTAL OPEN COMÉRCIO DE PRODUTOS ODONTOLÓGICOS LTDA - EPP		39,90	
24/03/2017 10:30:18	LANCE	ALVES E SARTOR LTDA		39,90	
24/03/2017 10:30:18	LANCE	POSSATTO & POSSATTO LTDA - ME		39,90	
24/03/2017 10:30:18	LANCE	MEGA DENTAL IMPORTAÇÃO, EXPORTAÇÃO E COMÉRCIO DE		39,90	
24/03/2017 10:30:18	LANCE	FUSAO COMERCIO DE PRODUTOS ODONTOLOGICOS LTDA - EPP		39,90	
24/03/2017 10:30:18	LANCE	ECO FARMAS COMERCIO DE MEDICAMENTOS LTDA		39,90	
24/03/2017 10:30:18	LANCE	ELISAVANDIA MATOS DONINI-ME		39,90	
24/03/2017 10:30:18	LANCE	DENTAL CREMER PRODUTOS ODONTOLÓGICOS S/A		45,00	
24/03/2017 10:31:17	LANCE	ELISAVANDIA MATOS DONINI-ME		39,89	
24/03/2017 10:34:04	LANCE	MEGA DENTAL IMPORTAÇÃO, EXPORTAÇÃO E COMÉRCIO DE		38,00	
24/03/2017 10:41:18	LANCE	DENTAL OPEN COMÉRCIO DE PRODUTOS ODONTOLÓGICOS LTDA - EPP		35,00	
24/03/2017 10:41:43	LANCE	FUSAO COMERCIO DE PRODUTOS ODONTOLOGICOS LTDA - EPP		29,99	
24/03/2017 10:42:21	PRÉ-RANDÔMICO				
24/03/2017 10:42:21	NOTIFICAÇÃO SISTEMA				
O lote entrará em RANDÔMICO em 5 minutos.					
24/03/2017 10:45:23	LANCE	MEGA DENTAL IMPORTAÇÃO, EXPORTAÇÃO E COMÉRCIO DE		26,50	
24/03/2017 10:45:37	LANCE	FUSAO COMERCIO DE PRODUTOS ODONTOLOGICOS LTDA - EPP		25,99	
24/03/2017 10:47:21	TEMPO RANDÔMICO				
24/03/2017 10:50:11	LANCE	ALVES E SARTOR LTDA		39,80	
24/03/2017 11:03:21	NOTIFICAÇÃO SISTEMA				
O detentor da melhor oferta é FUSAO COMERCIO DE PRODUTOS ODONTOLOGICOS LTDA - EPP					
24/03/2017 11:03:21	HABILITAÇÃO				

**PREFEITURA MUNICIPAL DE CRUZ MACHADO
CRUZ MACHADO-PR**

000551

**LOTE 128 - HABILITAÇÃO
Lote: 128**

VALORES UNITÁRIOS FINAIS

Item: 128	Unidade: UN	Marca: FGM	Modelo:
Descrição: RESINA B3 Z100 3M ESPE COM 4 GRAMAS			
Quantidade: 10	Valor Unit.: 25,99	Valor Total: 259,90	

CLASSIFICAÇÃO

Razão Social	Num	Documento	Dferta Inicial	Dferta Final	ME
1 FUSAD CDMERCIO DE PRDDUTOS	048	10.633.441/0001-84	39,90	25,99	Sim
2 MEGA DENTAL IMPORTAÇÃO, EXPORTAÇÃO E	013	25.341.162/0001-14	39,90	27,00	Sim
3 DENTAL OPEN COMÉRCIO DE PRODUTOS	045	08.849.206/0001-00	39,90	27,90	Sim
4 ALVES E SARTOR LTDA	058	07.724.523/0001-20	39,90	39,80	Sim
5 ELISAVANDIA MATOS DONINI-ME	003	13.547.970/0001-53	39,90	39,89	Sim
6 POSSATTO & POSSATTO LTDA - ME	017	72.150.550/0001-06	39,90	39,90	Sim
7 ECO FARMAS COMERCIO DE MEDICAMENTOS LTDA	061	85.477.586/0001-32	39,90	39,90	Sim
8 DENTAL CREMER PRODUTOS ODONTOLÓGICOS	043	14.190.675/0002-36	45,00	45,00	Não

DESCCLASSIFICADDS

Razão Social	Num	Documento	Oferta Inicial	Oferta Final	ME
--------------	-----	-----------	----------------	--------------	----

INABILITADOS

Razão Social	Num	Documento	Oferta Inicial	Oferta Final	ME
--------------	-----	-----------	----------------	--------------	----

MOVIMENTOS DO LOTE

15/03/2017 14:58:59	PUBLICADO			
15/03/2017 16:00:00	RECEPÇÃO DE PROPOSTAS			
24/03/2017 08:00:00	ANÁLISE DE PROPOSTAS			
24/03/2017 10:30:18	DISPUTA			
24/03/2017 10:30:18	LANCE	DENTAL CREMER PRDDUTOS ODONTOLÓGICOS S/A		45,00
24/03/2017 10:30:18	LANCE	FUSAO COMERCIO DE PRODUTOS ODONTOLÓGICOS LTDA - EPP		39,90
24/03/2017 10:30:18	LANCE	POSSATTO & POSSATTO LTDA - ME		39,90
24/03/2017 10:30:18	LANCE	MEGA DENTAL IMPORTAÇÃO, EXPORTAÇÃO E COMÉRCIO DE		39,90
24/03/2017 10:30:18	LANCE	DENTAL OPEN COMÉRCIO DE PRODUTOS ODONTOLÓGICOS LTDA - EPP		39,90
24/03/2017 10:30:18	LANCE	ECO FARMAS COMERCIO DE MEDICAMENTOS LTDA		39,90
24/03/2017 10:30:18	LANCE	ELISAVANDIA MATOS DONINI-ME		39,90
24/03/2017 10:30:18	LANCE	ALVES E SARTOR LTDA		39,90
24/03/2017 10:31:07	LANCE	ELISAVANDIA MATOS DONINI-ME		39,89
24/03/2017 10:33:56	LANCE	MEGA DENTAL IMPORTAÇÃO, EXPORTAÇÃO E COMÉRCIO DE		38,00
24/03/2017 10:40:12	LANCE	DENTAL OPEN COMÉRCIO DE PRODUTOS ODONTOLÓGICOS LTDA - EPP		35,00
24/03/2017 10:40:22	LANCE	MEGA DENTAL IMPORTAÇÃO, EXPORTAÇÃO E COMÉRCIO DE		34,50
24/03/2017 10:41:22	LANCE	DENTAL OPEN COMÉRCIO DE PRODUTOS ODONTOLÓGICOS LTDA - EPP		33,50
24/03/2017 10:42:09	LANCE	FUSAO COMERCIO DE PRODUTOS ODONTOLÓGICOS LTDA - EPP		29,99
24/03/2017 10:42:21	NOTIFICAÇÃO SISTEMA			
O lote entrará em RANDÔMICO em 5 minutos.				
24/03/2017 10:42:21	PRÉ-RANDÔMICO			
24/03/2017 10:47:21	TEMPO RANDÔMICO			

**PREFEITURA MUNICIPAL DE CRUZ MACHADO
CRUZ MACHADO-PR**

000552

24/03/2017 10:47:53	LANCE	MEGA DENTAL IMPORTAÇÃO, EXPORTAÇÃO E COMÉRCIO DE	29,90
24/03/2017 10:47:56	LANCE	DENTAL OPEN COMÉRCIO DE PRODUTOS ODONTOLÓGICOS LTDA - EPP	28,50
24/03/2017 10:48:00	LANCE	MEGA DENTAL IMPORTAÇÃO, EXPORTAÇÃO E COMÉRCIO DE	28,40
24/03/2017 10:48:41	LANCE	FUSAO COMERCIO DE PRODUTOS ODONTOLOGICOS LTDA - EPP	27,95
24/03/2017 10:49:38	LANCE	DENTAL OPEN COMÉRCIO DE PRODUTOS ODONTOLÓGICOS LTDA - EPP	27,90
24/03/2017 10:49:50	LANCE	FUSAO COMERCIO DE PRODUTOS ODONTOLOGICOS LTDA - EPP	25,99
24/03/2017 10:50:08	LANCE	MEGA DENTAL IMPORTAÇÃO, EXPORTAÇÃO E COMÉRCIO DE	27,00
24/03/2017 10:50:20	LANCE	ALVES E SARTOR LTDA	39,80
24/03/2017 11:16:21	NOTIFICAÇÃO	SISTEMA	
O detentor da melhor oferta é FUSAO COMERCIO DE PRODUTOS ODONTOLOGICOS LTDA - EPP			
24/03/2017 11:16:21	HABILITAÇÃO		

**LOTE 129 - HABILITAÇÃO
Lote: 129**

VALORES UNITÁRIOS FINAIS

Item: 129	Unidade: UN	Marca: Z100	Modelo: 3M
Descrição: Resina C2 Z100 3M ESPE COM 4 GRAMAS			
Quantidade: 10	Valor Unit.: 26,90		Valor Total: 269,00

CLASSIFICAÇÃO

Razão Social	Num	Documento	Oferta Inicial	Oferta Final	ME
1 DENTAL OPEN COMÉRCIO DE PRODUTOS	029	08.849.206/0001-00	39,90	26,90	Sim
2 FUSAO COMERCIO DE PRODUTOS	068	10.633.441/0001-84	39,90	26,99	Sim
3 MEGA DENTAL IMPORTAÇÃO, EXPORTAÇÃO E	048	25.341.162/0001-14	39,90	27,00	Sim
4 ELISAVANDIA MATOS DDNINI-ME	052	13.547.970/0001-53	39,90	39,89	Sim
5 POSSATTO & POSSATTO LTDA - ME	001	72.150.550/0001-06	39,90	39,90	Sim
6 ECO FARMAS COMERCIO DE MEDICAMENTOS LTDA	077	85.477.586/0001-32	39,90	39,90	Sim
7 ALVES E SARTOR LTDA	016	07.724.523/0001-20	39,90	39,90	Sim
8. DENTAL CREMER PRODUTOS ODONTOLÓGICOS	015	14.190.675/0002-36	45,00	45,00	Não

DESCCLASSIFICADOS

Razão Social	Num	Documento	Oferta Inicial	Oferta Final	ME
--------------	-----	-----------	----------------	--------------	----

INABILITADOS

Razão Social	Num	Documento	Oferta Inicial	Oferta Final	ME
--------------	-----	-----------	----------------	--------------	----

MOVIMENTOS DO LOTE

15/03/2017 14:58:59	PUBLICADO		
15/03/2017 16:00:00	RECEPÇÃO DE PROPOSTAS		
24/03/2017 08:00:00	ANÁLISE DE PROPOSTAS		
24/03/2017 10:30:19	DISPUTA		
24/03/2017 10:30:19	LANCE	ECO FARMAS COMERCIO DE MEDICAMENTOS LTDA	39,90
24/03/2017 10:30:19	LANCE	ELISAVANDIA MATOS DONINI-ME	39,90
24/03/2017 10:30:19	LANCE	FUSAO COMERCIO DE PRODUTOS ODONTOLOGICOS LTDA - EPP	39,90
24/03/2017 10:30:19	LANCE	POSSATTO & POSSATTO LTDA - ME	39,90
24/03/2017 10:30:19	LANCE	MEGA DENTAL IMPORTAÇÃO, EXPORTAÇÃO E COMÉRCIO DE	39,90
24/03/2017 10:30:19	LANCE	DENTAL OPEN COMÉRCIO DE PRODUTOS ODONTOLÓGICOS LTDA - EPP	39,90

**PREFEITURA MUNICIPAL DE CRUZ MACHADO
CRUZ MACHADO-PR**

000553

24/03/2017 10:30:19	LANCE	ALVES E SARTOR LTDA	39,90
24/03/2017 10:30:19	LANCE	DENTAL CREMER PRODUTOS ODONTOLÓGICOS S/A	45,00
24/03/2017 10:31:12	LANCE	ELISAVANDIA MATOS DONINI-ME	39,89
24/03/2017 10:34:00	LANCE	MEGA DENTAL IMPORTAÇÃO, EXPORTAÇÃO E COMÉRCIO DE	38,00
24/03/2017 10:40:08	LANCE	DENTAL OPEN COMÉRCIO DE PRODUTOS ODONTOLÓGICOS LTDA - EPP	35,00
24/03/2017 10:40:29	LANCE	MEGA DENTAL IMPORTAÇÃO, EXPORTAÇÃO E COMÉRCIO DE	34,50
24/03/2017 10:41:26	LANCE	DENTAL OPEN COMÉRCIO DE PRODUTOS ODONTOLÓGICOS LTDA - EPP	33,50
24/03/2017 10:42:13	LANCE	FUSAO COMERCIO DE PRODUTOS ODONTOLOGICOS LTDA - EPP	29,99
24/03/2017 10:42:22	NOTIFICAÇÃO SISTEMA		
O lote entrará em RANDÔMICO em 5 minutos.			
24/03/2017 10:42:22	PRÉ-RANDÔMICO		
24/03/2017 10:47:22	TEMPO RANDÔMICO		
24/03/2017 10:47:52	LANCE	DENTAL OPEN COMÉRCIO DE PRODUTOS ODONTOLÓGICOS LTDA - EPP	28,50
24/03/2017 10:47:57	LANCE	MEGA DENTAL IMPORTAÇÃO, EXPORTAÇÃO E COMÉRCIO DE	29,90
24/03/2017 10:48:05	LANCE	MEGA DENTAL IMPORTAÇÃO, EXPORTAÇÃO E COMÉRCIO DE	28,40
24/03/2017 10:48:29	LANCE	DENTAL OPEN COMÉRCIO DE PRODUTOS ODONTOLÓGICOS LTDA - EPP	28,00
24/03/2017 10:48:34	LANCE	FUSAO COMERCIO DE PRODUTOS ODONTOLOGICOS LTDA - EPP	27,95
24/03/2017 10:48:59	LANCE	DENTAL OPEN COMÉRCIO DE PRODUTOS ODONTOLÓGICOS LTDA - EPP	27,80
24/03/2017 10:49:12	LANCE	FUSAO COMERCIO DE PRODUTOS ODONTOLOGICOS LTDA - EPP	26,99
24/03/2017 10:50:05	LANCE	MEGA DENTAL IMPORTAÇÃO, EXPORTAÇÃO E COMÉRCIO DE	27,00
24/03/2017 10:50:46	LANCE	DENTAL OPEN COMÉRCIO DE PRODUTOS ODONTOLÓGICOS LTDA - EPP	26,90
24/03/2017 10:51:22	NOTIFICAÇÃO SISTEMA		
O detentor da melhor oferta é DENTAL OPEN COMÉRCIO DE PRODUTOS ODONTOLÓGICOS LTDA - EPP			
24/03/2017 10:51:22	HABILITAÇÃO		

**LOTE 130 - HABILITAÇÃO
Lote: 130**

VALORES UNITÁRIOS FINAIS

Lot: 130	Unidade: UN	Marca: FGM	Modelo:
Descrição: Resina A2,5 Z100 3M ESPE COM 4 GRAMAS			
Quantidade: 10	Valor Unit.: 25,99	Valor Total: 259,90	

CLASSIFICAÇÃO

Razão Social	Num	Documento	Oferta Inicial	Oferta Final	ME
1 FUSAO COMERCIO DE PRODUTOS	078	10.633.441/0001-84	39,90	25,99	Sim
2 MEGA DENTAL IMPORTAÇÃO, EXPORTAÇÃO E	089	25.341.162/0001-14	39,90	28,50	Sim
3 ALVES E SARTOR LTDA	049	07.724.523/0001-20	39,90	39,80	Sim
4 ELISAVANDIA MATOS DONINI-ME	088	13.547.970/0001-53	39,90	39,89	Sim
5 POSSATTO & POSSATTO LTDA - ME	075	72.150.550/0001-06	39,90	39,90	Sim
6 ECO FARMAS COMÉRCIO DE MEDICAMENTOS LTDA	077	85.477.586/0001-32	39,90	39,90	Sim
7 DENTAL OPEN COMÉRCIO DE PRODUTOS	045	08.849.206/0001-00	39,90	39,90	Sim

DESCCLASSIFICADOS

Razão Social	Num	Documento	Oferta Inicial	Oferta Final	ME
--------------	-----	-----------	----------------	--------------	----

INABILITADOS

Razão Social	Num	Documento	Oferta Inicial	Oferta Final	ME
--------------	-----	-----------	----------------	--------------	----

**PREFEITURA MUNICIPAL DE CRUZ MACHADO
CRUZ MACHADO-PR**

000554

MOVIMENTOS DO LOTE

15/03/2017 14:58:59	PUBLICADO		
15/03/2017 16:00:00	RECEPÇÃO DE PROPOSTAS		
24/03/2017 08:00:00	ANÁLISE DE PROPOSTAS		
24/03/2017 10:30:19	DISPUTA		
24/03/2017 10:30:19	LANCE	DENTAL OPEN COMÉRCIO DE PRODUTOS ODONTOLÓGICOS LTDA - EPP	39,90
24/03/2017 10:30:19	LANCE	ALVES E SARTOR LTDA	39,90
24/03/2017 10:30:19	LANCE	POSSATTO & POSSATTO LTDA - ME	39,90
24/03/2017 10:30:19	LANCE	MEGA DENTAL IMPORTAÇÃO, EXPORTAÇÃO E COMÉRCIO DE	39,90
24/03/2017 10:30:19	LANCE	FUSAO COMERCIO DE PRODUTOS ODONTOLÓGICOS LTDA - EPP	39,90
24/03/2017 10:30:19	LANCE	ECO FARMAS COMERCIO DE MEDICAMENTOS LTDA	39,90
24/03/2017 10:30:19	LANCE	ELISAVANDIA MATOS DONINI-ME	39,90
24/03/2017 10:31:02	LANCE	ELISAVANDIA MATOS DONINI-ME	39,89
24/03/2017 10:34:08	LANCE	MEGA DENTAL IMPORTAÇÃO, EXPORTAÇÃO E COMÉRCIO DE	38,00
24/03/2017 10:42:25	LANCE	FUSAO COMERCIO DE PRODUTOS ODONTOLÓGICOS LTDA - EPP	29,99
24/03/2017 10:42:43	NOTIFICAÇÃO SISTEMA		
O lote entrará em RANDÔMICO em 5 minutos.			
24/03/2017 10:42:43	PRÉ-RANDÔMICO		
24/03/2017 10:47:43	TEMPO RANDÔMICO		
24/03/2017 10:49:45	LANCE	MEGA DENTAL IMPORTAÇÃO, EXPORTAÇÃO E COMÉRCIO DE	28,50
24/03/2017 10:49:56	LANCE	FUSAO COMERCIO DE PRODUTOS ODONTOLÓGICOS LTDA - EPP	25,99
24/03/2017 10:50:28	LANCE	ALVES E SARTOR LTDA	39,80
24/03/2017 10:57:43	NOTIFICAÇÃO SISTEMA		
O detentor da melhor oferta é FUSAO COMERCIO DE PRODUTOS ODONTOLÓGICOS LTDA - EPP			
24/03/2017 10:57:44	HABILITAÇÃO		

LOTE 131 - HABILITAÇÃO

Lote: 131

VALORES UNITÁRIOS FINAIS

Item: 131	Unidade: CX	Marca: B.TEST	Modelo:
Descrição: INDICADOR BIOLÓGICO PARA AUTOCLAVE A VAPOR COMPATÍVEL COM A MARCA CRISTÓFILI. CAIXA COM 10.			
Quantidade: 30	Valor Unit.: 28,45	Valor Total: 853,50	

CLASSIFICAÇÃO

Razão Social	Num	Documento	Oferta Inicial	Oferta Final	ME
1 FUSAO COMERCIO DE PRODUTOS	013	10.633.441/0001-84	57,90	28,45	Sim
2 DENTAL OPEN COMÉRCIO DE PRODUTOS	045	08.849.206/0001-00	57,90	28,50	Sim
3 EQUIPOS COMERCIAL LTDA	036	11.674.540/0001-77	57,90	33,88	Sim
4 ELISAVANDIA MATOS DONINI-ME	066	13.547.970/0001-53	57,90	33,89	Sim
5 DENTAL OESTE EIRELI - EPP	060	05.412.147/0001-02	57,90	33,97	Sim
6 MEGA DENTAL IMPORTAÇÃO, EXPORTAÇÃO E	040	25.341.162/0001-14	57,90	34,00	Sim
7 ALVES E SARTOR LTDA	016	07.724.523/0001-20	57,90	57,90	Sim
8 AMARILDO BASEGGIO & CIA LTDA	001	82.291.311/0001-11	57,90	57,90	Sim
9 DENTAL CREMER PRODUTOS ODONTOLÓGICOS	079	14.190.675/0002-36	69,92	69,92	Não
10 SALVI E LOPES E CIA LTDA.	033	82.478.140/0001-34	167,92	167,92	Sim

DESCLASSIFICADOS

**PREFEITURA MUNICIPAL DE CRUZ MACHADO
CRUZ MACHADO-PR**

Razão Social	Num Documento	Oferta Inicial	Oferta Final	ME
INABILITADOS				
Razão Social	Num Documento	Dferta Inicial	Dferta Final	ME
MOVIMENTOS DO LOTE				
15/03/2017 14:58:59	PUBLICADO			
15/03/2017 16:00:00	RECEPÇÃO DE PROPOSTAS			
24/03/2017 08:00:00	ANÁLISE DE PROPOSTAS			
24/03/2017 10:30:19	DISPUTA			
24/03/2017 10:30:19	LANCE ALVES E SARTOR LTDA			57,90
24/03/2017 10:30:19	LANCE DENTAL CREMER PRODUTOS ODONTOLÓGICOS S/A			69,92
24/03/2017 10:30:19	LANCE AMARILDO BASEGGIO & CIA LTDA			57,90
24/03/2017 10:30:19	LANCE SALVI E LOPES E CIA LTDA.			167,92
24/03/2017 10:30:19	LANCE DENTAL OPEN COMÉRCIO DE PRODUTOS ODONTOLÓGICOS LTDA - EPP			57,90
24/03/2017 10:30:19	LANCE EQUIPOS COMERCIAL LTDA			57,90
24/03/2017 10:30:19	LANCE FUSAO COMERCIO DE PRODUTOS ODONTOLOGICOS LTDA - EPP			57,90
24/03/2017 10:30:19	LANCE DENTAL OESTE EIRELI - EPP			57,90
24/03/2017 10:30:19	LANCE MEGA DENTAL IMPORTAÇÃO, EXPORTAÇÃO E COMÉRCIO DE			57,90
24/03/2017 10:30:19	LANCE ELISAVANDIA MATOS DONINI-ME			57,90
24/03/2017 10:30:49	LANCE ELISAVANDIA MATOS DONINI-ME			57,89
24/03/2017 10:31:59	LANCE EQUIPOS COMERCIAL LTDA			57,80
24/03/2017 10:32:21	LANCE ELISAVANDIA MATOS DONINI-ME			57,79
24/03/2017 10:34:16	LANCE MEGA DENTAL IMPORTAÇÃO, EXPORTAÇÃO E COMÉRCIO DE			57,00
24/03/2017 10:34:45	LANCE EQUIPOS COMERCIAL LTDA			56,90
24/03/2017 10:37:19	LANCE MEGA DENTAL IMPORTAÇÃO, EXPORTAÇÃO E COMÉRCIO DE			56,00
24/03/2017 10:40:02	LANCE DENTAL OPEN COMÉRCIO DE PRODUTOS ODONTOLÓGICOS LTDA - EPP			55,00
24/03/2017 10:40:09	LANCE MEGA DENTAL IMPORTAÇÃO, EXPORTAÇÃO E COMÉRCIO DE			54,90
24/03/2017 10:42:34	LANCE FUSAO COMERCIO DE PRODUTOS ODONTOLOGICOS LTDA - EPP			39,99
24/03/2017 10:42:44	NOTIFICAÇÃO SISTEMA			
	O lote entrará em RANDÔMICO em 5 minutos.			
24/03/2017 10:42:44	PRÉ-RANDÔMICO			
24/03/2017 10:43:03	LANCE EQUIPOS COMERCIAL LTDA			54,89
24/03/2017 10:47:08	LANCE DENTAL OESTE EIRELI - EPP			39,98
24/03/2017 10:47:44	TEMPO RANDÔMICO			
24/03/2017 10:48:14	LANCE DENTAL OPEN COMÉRCIO DE PRODUTOS ODONTOLÓGICOS LTDA - EPP			35,00
24/03/2017 10:48:59	LANCE DENTAL OESTE EIRELI - EPP			34,99
24/03/2017 10:49:00	LANCE FUSAO COMERCIO DE PRODUTOS ODONTOLOGICOS LTDA - EPP			33,99
24/03/2017 10:49:00	LANCE MEGA DENTAL IMPORTAÇÃO, EXPORTAÇÃO E COMÉRCIO DE			34,00
24/03/2017 10:49:11	LANCE DENTAL OESTE EIRELI - EPP			33,97
24/03/2017 10:49:17	LANCE FUSAO COMERCIO DE PRODUTOS ODONTOLOGICOS LTDA - EPP			33,90
24/03/2017 10:49:22	LANCE DENTAL OPEN COMÉRCIO DE PRODUTOS ODONTOLÓGICOS LTDA - EPP			33,50
24/03/2017 10:49:26	LANCE ELISAVANDIA MATOS DONINI-ME			33,89
24/03/2017 10:49:29	LANCE FUSAO COMERCIO DE PRODUTOS ODONTOLOGICOS LTDA - EPP			29,99
24/03/2017 10:49:52	LANCE DENTAL OPEN COMÉRCIO DE PRODUTOS ODONTOLÓGICOS LTDA - EPP			29,50

000556

**PREFEITURA MUNICIPAL DE CRUZ MACHADO
CRUZ MACHADO-PR**

24/03/2017 10:50:00	LANCE	EQUIPOS COMERCIAL LTDA	33,88
24/03/2017 10:50:02	LANCE	FUSAO COMERCIO DE PRODUTOS ODONTOLÓGICOS LTDA - EPP	28,99
24/03/2017 10:50:33	LANCE	DENTAL OPEN COMÉRCIO DE PRODUTOS ODONTOLÓGICOS LTDA - EPP	28,50
24/03/2017 10:50:41	LANCE	FUSAO COMERCIO DE PRODUTOS ODONTOLÓGICOS LTDA - EPP	28,45
24/03/2017 10:50:44	NOTIFICAÇÃO SISTEMA		
O detentor da melhor oferta é FUSAO COMERCIO DE PRODUTOS ODONTOLÓGICOS LTDA - EPP			
24/03/2017 10:50:44	HABILITAÇÃO		

**LOTE 132 - HABILITAÇÃO
Lote: 132**

VALORES UNITÁRIOS FINAIS

Item: 132	Unidade: CX	Marca: COMPLY	Modelo: 3M
Descrição: INDICADOR QUIMICO COMPLY 1250 (3M) (TIRA INDICADORA QUIMICA INTERNA MULTIPARAMÉTRICA PARA CONTROLE DE PACOTES ESTERILIZADOS A VAPOR) cx c/ 240. SIMILAR OU IGUAL A MARCA 3M.			
Quantidade: 3	Valor Unit.: 190,00	Valor Total: 570,00	

CLASSIFICAÇÃO

Razão Social	Num Documento	Oferta Inicial	Oferta Final	ME
1 DENTAL OPEN COMÉRCIO DE PRODUTOS	010 08.849.206/0001-00	239,00	190,00	Sim
2 COINTER MATERIAL MÉDICO HOSPITALAR LTDA	067 03.800.317/0001-09	196,00	196,00	Não
3 DENTAL CREMER PRODUTOS ODONTOLÓGICOS	043 14.190.675/0002-36	239,00	239,00	Não

DESCLASSIFICADOS

Razão Social	Num Documento	Oferta Inicial	Oferta Final	ME
--------------	---------------	----------------	--------------	----

INABILITADOS

Razão Social	Num Documento	Oferta Inicial	Oferta Final	ME
--------------	---------------	----------------	--------------	----

MOVIMENTOS DO LOTE

15/03/2017 14:58:59	PUBLICADO		
15/03/2017 16:00:00	RECEPÇÃO DE PROPOSTAS		
15/03/2017 08:00:00	ANÁLISE DE PROPOSTAS		
24/03/2017 10:30:19	DISPUTA		
24/03/2017 10:30:19	LANCE	COINTER MATERIAL MÉDICO HOSPITALAR LTDA	196,00
24/03/2017 10:30:19	LANCE	DENTAL OPEN COMÉRCIO DE PRODUTOS ODONTOLÓGICOS LTDA - EPP	239,00
24/03/2017 10:30:19	LANCE	DENTAL CREMER PRODUTOS ODONTOLÓGICOS S/A	239,00
24/03/2017 10:40:55	LANCE	DENTAL OPEN COMÉRCIO DE PRODUTOS ODONTOLÓGICOS LTDA - EPP	190,00
24/03/2017 10:42:45	NOTIFICAÇÃO SISTEMA		
O lote entrará em RANDÔMICO em 5 minutos.			
24/03/2017 10:42:45	PRÉ-RANDÔMICO		
24/03/2017 10:47:45	TEMPO RANDÔMICO		
24/03/2017 10:49:45	NOTIFICAÇÃO SISTEMA		
O detentor da melhor oferta é DENTAL OPEN COMÉRCIO DE PRODUTOS ODONTOLÓGICOS LTDA - EPP			
24/03/2017 10:49:45	HABILITAÇÃO		

**LOTE 133 - HABILITAÇÃO
Lote: 133**

VALORES UNITÁRIOS FINAIS

**PREFEITURA MUNICIPAL DE CRUZ MACHADO
CRUZ MACHADO-PR**

000557

Item: 133 Unidade: UN Marca: ALVEOLEX Modelo: BIODINAMICA
 Descrição: ALVEOLEX 10GR, CURATIVO ALVEOLAR COM PRÓPOLIS.
 Quantidade: 3 Valor Unit.: 16,95 Valor Total: 50,85

CLASSIFICAÇÃO

Razão Social	Num	Documento	Oferta Inicial	Oferta Final	ME
1 ELISAVANDIA MATOS DONINI-ME	072	13.547.970/0001-53	38,20	16,95	Sim
2 MEGA DENTAL IMPORTAÇÃO, EXPORTAÇÃO E	089	25.341.162/0001-14	38,20	17,00	Sim
3 SALVI E LOPES E CIA LTDA.	009	82.478.140/0001-34	38,20	17,39	Sim
4 DENTAL OPEN COMÉRCIO DE PRODUTOS	029	08.849.206/0001-00	38,20	17,45	Sim
5 FUSAO COMERCIO DE PRODUTOS	098	10.633.441/0001-84	38,20	17,99	Sim
6 ECO FARMAS COMERCIO DE MEDICAMENTOS LTDA	041	85.477.588/0001-32	38,20	24,90	Sim
7 ALVES E SARTOR LTDA	069	07.724.523/0001-20	38,20	38,20	Sim
DENTAL CREMER PRODUTOS ODONTOLÓGICOS	079	14.190.675/0002-36	38,20	38,20	Não

DESCLASSIFICADOS

Razão Social	Num	Documento	Oferta Inicial	Oferta Final	ME
--------------	-----	-----------	----------------	--------------	----

INABILITADOS

Razão Social	Num	Documento	Oferta Inicial	Oferta Final	ME
--------------	-----	-----------	----------------	--------------	----

MOVIMENTOS DO LOTE

15/03/2017 14:58:59	PUBLICADO				
15/03/2017 16:00:00	RECEPÇÃO DE PROPOSTAS				
24/03/2017 08:00:00	ANÁLISE DE PROPOSTAS				
24/03/2017 10:30:19	DISPUTA				
24/03/2017 10:30:19	LANCE	ECO FARMAS COMERCIO DE MEDICAMENTOS LTDA			38,20
24/03/2017 10:30:19	LANCE	DENTAL OPEN COMÉRCIO DE PRODUTOS ODONTOLÓGICOS LTDA - EPP			38,20
24/03/2017 10:30:19	LANCE	ALVES E SARTOR LTDA			38,20
24/03/2017 10:30:19	LANCE	DENTAL CREMER PRODUTOS ODONTOLÓGICOS S/A			38,20
24/03/2017 10:30:19	LANCE	SALVI E LOPES E CIA LTDA.			38,20
24/03/2017 10:30:19	LANCE	MEGA DENTAL IMPORTAÇÃO, EXPORTAÇÃO E COMÉRCIO DE			38,20
24/03/2017 10:30:19	LANCE	FUSAO COMERCIO DE PRODUTOS ODDNTOLOGICOS LTDA - EPP			38,20
24/03/2017 10:30:19	LANCE	ELISAVANDIA MATOS DONINI-ME			38,20
24/03/2017 10:30:35	LANCE	ELISAVANDIA MATOS DONINI-ME			38,19
24/03/2017 10:34:19	LANCE	MEGA DENTAL IMPORTAÇÃO, EXPORTAÇÃO E COMÉRCIO DE			38,00
24/03/2017 10:42:41	LANCE	ECO FARMAS COMERCIO DE MEDICAMENTOS LTDA			35,00
24/03/2017 10:45:46	LANCE	MEGA DENTAL IMPORTAÇÃO, EXPORTAÇÃO E COMÉRCIO DE			34,00
24/03/2017 10:50:41	LANCE	ELISAVANDIA MATOS DONINI-ME			33,99
24/03/2017 10:51:46	LANCE	FUSAO COMERCIO DE PRODUTOS ODONTOLOGICOS LTDA - EPP			21,99
24/03/2017 10:52:03	LANCE	MEGA DENTAL IMPORTAÇÃO, EXPORTAÇÃO E COMÉRCIO DE			21,50
24/03/2017 10:52:03	LANCE	ECO FARMAS COMERCIO DE MEDICAMENTOS LTDA			24,90
24/03/2017 10:52:16	LANCE	FUSAO COMERCIO DE PRODUTOS ODONTOLOGICOS LTDA - EPP			18,90
24/03/2017 10:52:45	LANCE	MEGA DENTAL IMPORTAÇÃO, EXPORTAÇÃO E COMÉRCIO DE			18,50
24/03/2017 10:53:09	LANCE	FUSAO COMERCIO DE PRODUTOS ODONTOLOGICOS LTDA - EPP			17,99
24/03/2017 10:53:09	NOTIFICAÇÃO SISTEMA				
O lote entrará em RANDÔMICO em 5 minutos.					
24/03/2017 10:53:09	PRÉ-RANDÔMICO				

**PREFEITURA MUNICIPAL DE CRUZ MACHADO
CRUZ MACHADO-PR**

24/03/2017 10:53:33	LANCE	MEGA DENTAL IMPORTAÇÃO, EXPORTAÇÃO E COMÉRCIO DE	17,50
24/03/2017 10:55:06	LANCE	DENTAL OPEN COMÉRCIO DE PRODUTOS ODONTOLÓGICOS LTDA - EPP	17,45
24/03/2017 10:55:33	LANCE	MEGA DENTAL IMPORTAÇÃO, EXPORTAÇÃO E COMÉRCIO DE	17,40
24/03/2017 10:56:28	LANCE	SALVI E LOPES E CIA LTDA.	17,39
24/03/2017 10:56:37	LANCE	MEGA DENTAL IMPORTAÇÃO, EXPORTAÇÃO E COMÉRCIO DE	17,00
24/03/2017 10:58:09	TEMPO RANDÔMICO		
24/03/2017 11:05:23	LANCE	ELISAVANDIA MATOS DONINI-ME	16,95
24/03/2017 11:17:10	NOTIFICAÇÃO	SISTEMA	
O detentor da melhor oferta é ELISAVANDIA MATOS DONINI-ME			
24/03/2017 11:17:10	HABILITAÇÃO		

**LOTE 134 - HABILITAÇÃO
Lote: 134**

VALORES UNITÁRIOS FINAIS

Item: 134	Unidade: UN	Marca: MAQUIRA	Modelo: MAQUIRA
Descrição: ESPÁTULA PLÁSTICA PARA MANIPULAÇÃO DE IONÔMERO DE VIDRO.			
Quantidade: 5	Valor Unit.: 3,70	Valor Total: 18,50	

CLASSIFICAÇÃO

Razão Social	Num Documento	Oferta Inicial	Oferta Final	ME
1 DENTAL OPEN COMÉRCIO DE PRODUTOS	010 08.849.206/0001-00	3,85	3,70	Sim
2 MEGA DENTAL IMPORTAÇÃO, EXPORTAÇÃO E	013 25.341.162/0001-14	3,65	3,73	Sim
3 DENTAL OESTE EIRELI - EPP	035 05.412.147/0001-02	3,85	3,74	Sim
4 ELISAVANDIA MATOS DONINI-ME	072 13.547.970/0001-53	3,85	3,83	Sim
5 POSSATTO & POSSATTO LTDA - ME	017 72.150.550/0001-06	3,85	3,85	Sim
6 ALVES E SARTOR LTDA	088 07.724.523/0001-20	3,85	3,85	Sim
7 DENTAL CREMER PRODUTOS ODONTOLÓGICOS	015 14.190.675/0002-36	5,04	5,04	Não
8 SALVI E LOPES E CIA LTDA.	049 82.478.140/0001-34	6,76	8,76	Sim

DESCLASSIFICADOS

Razão Social	Num Documento	Oferta Inicial	Oferta Final	ME
--------------	---------------	----------------	--------------	----

INABILITADOS

Razão Social	Num Documento	Oferta Inicial	Oferta Final	ME
--------------	---------------	----------------	--------------	----

MOVIMENTOS DO LOTE

15/03/2017 14:58:59	PUBLICADO		
15/03/2017 16:00:00	RECEPÇÃO DE PROPOSTAS		
24/03/2017 08:00:00	ANÁLISE DE PROPOSTAS		
24/03/2017 10:35:49	DISPUTA		
24/03/2017 10:35:49	LANCE	ALVES E SARTOR LTDA	3,85
24/03/2017 10:35:49	LANCE	DENTAL CREMER PRODUTOS ODONTOLÓGICOS S/A	5,04
24/03/2017 10:35:49	LANCE	SALVI E LOPES E CIA LTDA.	8,76
24/03/2017 10:35:49	LANCE	POSSATTO & POSSATTO LTDA - ME	3,85
24/03/2017 10:35:49	LANCE	MEGA DENTAL IMPORTAÇÃO, EXPORTAÇÃO E COMÉRCIO DE	3,85
24/03/2017 10:35:49	LANCE	DENTAL OESTE EIRELI - EPP	3,85
24/03/2017 10:35:49	LANCE	ELISAVANDIA MATOS DONINI-ME	3,85

**PREFEITURA MUNICIPAL DE CRUZ MACHADO
CRUZ MACHADO-PR**

24/03/2017 10:35:49	LANCE	DENTAL OPEN COMÉRCIO DE PRODUTOS ODONTOLÓGICOS LTDA - EPP	3,85
24/03/2017 10:38:07	LANCE	MEGA DENTAL IMPORTAÇÃO, EXPORTAÇÃO E COMÉRCIO DE	3,84
24/03/2017 10:50:30	LANCE	ELISAVANDIA MATOS DONINI-ME	3,83
24/03/2017 10:51:32	LANCE	MEGA DENTAL IMPORTAÇÃO, EXPORTAÇÃO E COMÉRCIO DE	3,82
24/03/2017 10:53:04	NOTIFICAÇÃO SISTEMA		
O lote entrará em RANDÔMICO em 5 minutos.			
24/03/2017 10:53:04	PRÉ-RANDÔMICO		
24/03/2017 10:55:11	LANCE	DENTAL OPEN COMÉRCIO DE PRODUTOS ODONTOLÓGICOS LTDA - EPP	3,80
24/03/2017 10:55:38	LANCE	MEGA DENTAL IMPORTAÇÃO, EXPORTAÇÃO E COMÉRCIO DE	3,79
24/03/2017 10:56:50	LANCE	DENTAL OESTE EIRELI - EPP	3,78
24/03/2017 10:57:19	LANCE	MEGA DENTAL IMPORTAÇÃO, EXPORTAÇÃO E COMÉRCIO DE	3,77
24/03/2017 10:57:32	LANCE	DENTAL OESTE EIRELI - EPP	3,76
24/03/2017 10:57:56	LANCE	MEGA DENTAL IMPORTAÇÃO, EXPORTAÇÃO E COMÉRCIO DE	3,75
24/03/2017 10:58:04	TEMPO RANDÔMICO		
24/03/2017 10:58:09	LANCE	DENTAL OESTE EIRELI - EPP	3,74
24/03/2017 11:00:05	LANCE	MEGA DENTAL IMPORTAÇÃO, EXPORTAÇÃO E COMÉRCIO DE	3,73
24/03/2017 11:07:13	LANCE	DENTAL OPEN COMÉRCIO DE PRODUTOS ODONTOLÓGICOS LTDA - EPP	3,70
24/03/2017 11:08:04	NOTIFICAÇÃO SISTEMA		
O detentor da melhor oferta é DENTAL OPEN COMÉRCIO DE PRODUTOS ODONTOLÓGICOS LTDA - EPP			
24/03/2017 11:08:04	HABILITAÇÃO		

**LOTE 135 - HABILITAÇÃO
Lote: 135**

VALORES UNITÁRIOS FINAIS

Item: 135	Unidade: POT	Marca: RIOQUÍMICA	Modelo: RIOQUÍMICA
Descrição: VASELINA SÓLIDA 90 GRAMAS, POMADA USO TÓPICA, ADULTO E INFANTIL			
Quantidade: 5	Valor Unit.: 7,00	Valor Total: 35,00	

CLASSIFICAÇÃO

Razão Social	Num Documento	Oferta Inicial	Oferta Final	ME
1 ALVES E SARTOR LTDA	039 07.724.523/0001-20	9,53	7,00	Sim
2 ELISAVANDIA MATOS DONINI-ME	096 13.547.970/0001-53	9,53	7,05	Sim
3 ECO FARMAS COMERCIO DE MEDICAMENTOS LTDA	061 85.477.586/0001-32	9,53	7,09	Sim
4 POSSATTO & POSSATTO LTDA - ME	001 72.150.550/0001-06	9,53	9,53	Sim

DESCLASSIFICADOS

Razão Social	Num Documento	Oferta Inicial	Oferta Final	ME
--------------	---------------	----------------	--------------	----

INABILITADOS

Razão Social	Num Documento	Oferta Inicial	Oferta Final	ME
--------------	---------------	----------------	--------------	----

MOVIMENTOS DO LOTE

15/03/2017 14:58:59	PUBLICADO		
15/03/2017 16:00:00	RECEPÇÃO DE PROPOSTAS		
24/03/2017 08:00:00	ANÁLISE DE PROPOSTAS		
24/03/2017 10:35:49	DISPUTA		
24/03/2017 10:35:49	LANCE	POSSATTO & POSSATTO LTDA - ME	9,53
24/03/2017 10:35:49	LANCE	ECO FARMAS COMERCIO DE MEDICAMENTOS LTDA	9,53

**PREFEITURA MUNICIPAL DE CRUZ MACHADO
CRUZ MACHADO-PR**

24/03/2017 10:35:49	LANCE	ELISAVANDIA MATOS DDNINI-ME	9,53
24/03/2017 10:35:49	LANCE	ALVES E SARTOR LTDA	9,53
24/03/2017 10:42:50	LANCE	ECO FARMAS COMERCIO DE MEDICAMENTOS LTDA	9,10
24/03/2017 10:50:21	LANCE	ELISAVANDIA MATOS DONINI-ME	9,09
24/03/2017 10:52:14	LANCE	ECO FARMAS COMERCIO DE MEDICAMENTOS LTDA	7,09
24/03/2017 10:53:04	PRÉ-RANDÔMICO		
24/03/2017 10:53:04	NOTIFICAÇÃO SISTEMA		
O lote entrará em RANDÔMICO em 5 minutos.			
24/03/2017 10:58:04	TEMPO RANDÔMICO		
24/03/2017 11:05:08	LANCE	ELISAVANDIA MATOS DONINI-ME	7,05
24/03/2017 11:09:58	LANCE	ALVES E SARTOR LTDA	7,00
24/03/2017 11:19:05	NOTIFICAÇÃO SISTEMA		
O detentor da melhor oferta é ALVES E SARTOR LTDA			
24/03/2017 11:19:05	HABILITAÇÃO		

**LOTE 136 - HABILITAÇÃO
Lote: 136**

VALORES UNITÁRIOS FINAIS

Item: 136	Unidade: UN	Marca: JET	Modelo:
Descrição: BROCA MULTILAMINADA 12 LÂMINAS PARA ACABAMENTO DE RESTAURAÇÕES EM RESINA COMPOSTA.			
Quantidade: 10	Valor Unit.: 22,40	Valor Total: 224,00	

CLASSIFICAÇÃO

Razão Social	Num Documento	Oferta Inicial	Oferta Final	ME
1 FUSAO COMERCIO DE PRODUTOS	013 10.633.441/0001-84	35,90	22,40	Sim
2 DENTAL OPEN COMÉRCIO DE PRODUTOS	029 08.849.206/0001-00	35,90	22,44	Sim
3 ALVES E SARTOR LTDA	069 07.724.523/0001-20	35,90	25,50	Sim
4 ELISAVANDIA MATOS DONINI-ME	012 13.547.970/0001-53	35,90	26,95	Sim

DESCCLASSIFICADOS

Razão Social	Num Documento	Oferta Inicial	Oferta Final	ME
--------------	---------------	----------------	--------------	----

INABILITADOS

Razão Social	Num Documento	Oferta Inicial	Oferta Final	ME
--------------	---------------	----------------	--------------	----

MOVIMENTOS DO LOTE

15/03/2017 14:58:59	PUBLICADO		
15/03/2017 16:00:00	RECEPÇÃO DE PROPOSTAS		
24/03/2017 08:00:00	ANÁLISE DE PROPOSTAS		
24/03/2017 10:35:49	DISPUTA		
24/03/2017 10:35:49	LANCE	FUSAO COMERCIO DE PRODUTOS ODONTOLOGICOS LTDA - EPP	35,90
24/03/2017 10:35:49	LANCE	DENTAL OPEN COMÉRCIO DE PRODUTOS ODONTOLÓGICOS LTDA - EPP	35,90
24/03/2017 10:35:49	LANCE	ELISAVANDIA MATOS DONINI-ME	35,90
24/03/2017 10:35:49	LANCE	ALVES E SARTOR LTDA	35,90
24/03/2017 10:50:14	LANCE	ELISAVANDIA MATOS DONINI-ME	35,89
24/03/2017 10:51:54	LANCE	FUSAO COMERCIO DE PRODUTOS ODONTOLOGICOS LTDA - EPP	29,99
24/03/2017 10:53:05	NOTIFICAÇÃO SISTEMA		
O lote entrará em RANDÔMICO em 5 minutos.			

000561

**PREFEITURA MUNICIPAL DE CRUZ MACHADO
CRUZ MACHADO-PR**

24/03/2017 10:53:05	PRÉ-RANDÔMICD		
24/03/2017 10:55:16	LANCE	DENTAL OPEN COMÉRCIO DE PRODUTOS ODONTOLÓGICOS LTDA - EPP	29,90
24/03/2017 10:58:05	TEMPO RANDÔMICO		
24/03/2017 11:00:27	LANCE	FUSAO COMERCIO DE PRODUTOS ODONTOLOGICOS LTDA - EPP	28,90
24/03/2017 11:00:59	LANCE	DENTAL OPEN COMÉRCIO DE PRODUTOS ODONTOLÓGICOS LTDA - EPP	28,85
24/03/2017 11:01:18	LANCE	FUSAO COMERCIO DE PRODUTOS ODONTOLOGICOS LTDA - EPP	27,90
24/03/2017 11:05:01	LANCE	ELISAVANDIA MATOS DONINI-ME	27,85
24/03/2017 11:06:10	LANCE	FUSAO COMERCIO DE PRODUTOS ODONTOLOGICOS LTDA - EPP	26,99
24/03/2017 11:07:01	LANCE	ELISAVANDIA MATOS DONINI-ME	26,95
24/03/2017 11:07:07	LANCE	DENTAL OPEN COMÉRCIO DE PRODUTOS ODONTOLÓGICOS LTDA - EPP	26,80
24/03/2017 11:07:07	LANCE	FUSAO COMERCIO DE PRODUTOS ODONTOLOGICOS LTDA - EPP	26,90
24/03/2017 11:07:16	LANCE	FUSAO COMERCIO DE PRODUTOS ODONTOLOGICOS LTDA - EPP	26,59
24/03/2017 11:09:01	LANCE	DENTAL OPEN COMÉRCIO DE PRODUTOS ODONTOLÓGICOS LTDA - EPP	26,50
24/03/2017 11:09:09	LANCE	FUSAO COMERCIO DE PRODUTOS ODONTOLOGICOS LTDA - EPP	25,99
24/03/2017 11:09:16	LANCE	DENTAL OPEN COMÉRCIO DE PRODUTOS ODONTOLÓGICOS LTDA - EPP	25,90
24/03/2017 11:10:03	LANCE	FUSAO COMERCIO DE PRODUTOS ODONTOLOGICOS LTDA - EPP	25,59
24/03/2017 11:10:08	LANCE	ALVES E SARTOR LTDA	25,50
24/03/2017 11:10:17	LANCE	FUSAO COMERCIO DE PRODUTOS ODONTOLOGICOS LTDA - EPP	24,99
24/03/2017 11:12:12	LANCE	DENTAL OPEN COMÉRCIO DE PRODUTOS ODONTOLÓGICOS LTDA - EPP	24,50
24/03/2017 11:12:24	LANCE	FUSAO COMERCIO DE PRODUTOS ODONTOLOGICOS LTDA - EPP	23,99
24/03/2017 11:14:10	LANCE	DENTAL OPEN COMÉRCIO DE PRODUTOS ODONTOLÓGICOS LTDA - EPP	23,90
24/03/2017 11:14:37	LANCE	FUSAO COMERCIO DE PRODUTOS ODONTOLOGICOS LTDA - EPP	23,89
24/03/2017 11:15:05	LANCE	DENTAL OPEN COMÉRCIO DE PRODUTOS ODONTOLÓGICOS LTDA - EPP	23,85
24/03/2017 11:15:31	LANCE	FUSAO COMERCIO DE PRODUTOS ODONTOLOGICOS LTDA - EPP	23,80
24/03/2017 11:15:37	LANCE	DENTAL OPEN COMÉRCIO DE PRODUTOS ODONTOLÓGICOS LTDA - EPP	23,50
24/03/2017 11:15:45	LANCE	FUSAO COMERCIO DE PRODUTOS ODONTOLOGICOS LTDA - EPP	22,99
24/03/2017 11:16:54	LANCE	DENTAL OPEN COMÉRCIO DE PRODUTOS ODONTOLÓGICOS LTDA - EPP	22,50
24/03/2017 11:17:04	LANCE	FUSAO COMERCIO DE PRODUTOS ODONTOLOGICOS LTDA - EPP	22,45
24/03/2017 11:17:20	LANCE	DENTAL OPEN COMÉRCIO DE PRODUTOS ODONTOLÓGICOS LTDA - EPP	22,44
24/03/2017 11:17:26	LANCE	FUSAO COMERCIO DE PRODUTOS ODONTOLOGICOS LTDA - EPP	22,40
24/03/2017 11:19:05	NOTIFICAÇÃO SISTEMA		
O detentor da melhor oferta é FUSAO COMERCIO DE PRODUTOS ODONTOLOGICOS LTDA - EPP			
24/03/2017 11:19:05	HABILITAÇÃO		

**LOTE 137 - HABILITAÇÃO
Lote: 137**

VALORES UNITÁRIOS FINAIS

Item: 137	Unidade: UNI	Marca: JET	Modelo:
Descrição: BROCA MULTILAMINADA 24 LÂMINAS, PARA ACABAMENTO DE RESTAURAÇÕES EM RESINA COMPOSTA.			
Quantidade: 10	Valor Unit.: 24,50	Valor Total: 245,00	

CLASSIFICAÇÃO

Razão Social	Num Documento	Oferta Inicial	Oferta Final	ME
1 FUSAO COMERCIO DE PRODUTOS	078 10.633.441/0001-84	26,48	24,50	Sim
2 ELISAVANDIA MATOS DONINI-ME	066 13.547.970/0001-53	26,48	26,47	Sim

**PREFEITURA MUNICIPAL DE CRUZ MACHADO
CRUZ MACHADO-PR**

3 ALVES E SARTOR LTDA	074 07.724.523/0001-20	26,48	26,48	Sim
-----------------------	------------------------	-------	-------	-----

DECLASSIFICADOS

Razão Social	Num Documento	Oferta Inicial	Oferta Final	ME
--------------	---------------	----------------	--------------	----

INABILITADOS

Razão Social	Num Documento	Oferta Inicial	Oferta Final	ME
--------------	---------------	----------------	--------------	----

MOVIMENTOS DO LOTE

15/03/2017 14:58:59	PUBLICADO			
15/03/2017 16:00:00	RECEPÇÃO DE PROPOSTAS			
24/03/2017 08:00:00	ANÁLISE DE PROPOSTAS			
24/03/2017 10:35:49	DISPUTA			
24/03/2017 10:35:49	LANCE FUSAO COMERCIO DE PRODUTOS ODONTOLOGICOS LTDA - EPP			26,48
24/03/2017 10:35:49	LANCE ELISAVANDIA MATOS DONINI-ME			26,48
24/03/2017 10:35:49	LANCE ALVES E SARTOR LTDA			26,48
24/03/2017 10:50:09	LANCE ELISAVANDIA MATOS DONINI-ME			26,47
24/03/2017 10:52:07	LANCE FUSAO COMERCIO DE PRODUTOS ODONTOLOGICOS LTDA - EPP			24,50
24/03/2017 10:53:05	PRÉ-RANDÔMICO			
24/03/2017 10:53:05	NOTIFICAÇÃO SISTEMA			
O lote entrará em RANDÔMICO em 5 minutos.				
24/03/2017 10:58:05	TEMPO RANDÔMICO			
24/03/2017 11:00:05	NOTIFICAÇÃO SISTEMA			
O detentor da melhor oferta é FUSAO COMERCIO DE PRODUTOS ODONTOLOGICOS LTDA - EPP				
24/03/2017 11:00:05	HABILITAÇÃO			

**LOTE 138 - HABILITAÇÃO
Lote: 138**

VALORES UNITÁRIOS FINAIS

Item: 138	Unidade: UN	Marca: JET	Modelo:
Descrição: BROCA MULTILAMINADA 36 LÂMINAS PARA ACABAMENTO DE RESTAURAÇÕES EM RESINA COMPOSTA.			
Quantidade: 10	Valor Unit.: 25,99		Valor Total: 259,90

CLASSIFICAÇÃO

Razão Social	Num Documento	Oferta Inicial	Oferta Final	ME
1 FUSAO COMERCIO DE PRODUTOS	098 10.633.441/0001-84	31,00	25,99	Sim
2 ELISAVANDIA MATOS DONINI-ME	022 13.547.970/0001-53	31,00	26,58	Sim
3 ALVES E SARTOR LTDA	085 07.724.523/0001-20	31,00	31,00	Sim

DECLASSIFICADOS

Razão Social	Num Documento	Oferta Inicial	Oferta Final	ME
--------------	---------------	----------------	--------------	----

INABILITADOS

Razão Social	Num Documento	Oferta Inicial	Oferta Final	ME
--------------	---------------	----------------	--------------	----

MOVIMENTOS DO LOTE

15/03/2017 14:58:59	PUBLICADO			
15/03/2017 16:00:00	RECEPÇÃO DE PROPOSTAS			
24/03/2017 08:00:00	ANÁLISE DE PROPOSTAS			
24/03/2017 10:35:49	DISPUTA			

**PREFEITURA MUNICIPAL DE CRUZ MACHADO
CRUZ MACHADO-PR**

24/03/2017 10:35:49	LANCE	ALVES E SARTOR LTDA	31,00
24/03/2017 10:35:49	LANCE	FUSAO COMERCIO DE PRODUTOS ODONTOLOGICOS LTDA - EPP	31,00
24/03/2017 10:35:49	LANCE	ELISAVANDIA MATOS DONINI-ME	31,00
24/03/2017 10:50:01	LANCE	ELISAVANDIA MATOS DONINI-ME	30,99
24/03/2017 10:52:26	LANCE	FUSAO COMERCIO DE PRODUTOS ODONTOLOGICOS LTDA - EPP	26,99
24/03/2017 10:53:06	NOTIFICAÇÃO	SISTEMA	
O lote entrará em RANDÔMICO em 5 minutos.			
24/03/2017 10:53:06	PRÉ-RANDÔMICO		
24/03/2017 10:58:06	TEMPO RANDÔMICO		
24/03/2017 11:04:53	LANCE	ELISAVANDIA MATOS DONINI-ME	26,95
24/03/2017 11:06:16	LANCE	FUSAO COMERCIO DE PRODUTOS ODONTOLOGICOS LTDA - EPP	26,90
24/03/2017 11:07:13	LANCE	ELISAVANDIA MATOS DONINI-ME	26,89
24/03/2017 11:07:21	LANCE	ELISAVANDIA MATOS DONINI-ME	26,58
24/03/2017 11:07:28	LANCE	FUSAO COMERCIO DE PRODUTOS ODONTOLOGICOS LTDA - EPP	26,59
24/03/2017 11:07:32	LANCE	FUSAO COMERCIO DE PRODUTOS ODONTOLOGICOS LTDA - EPP	25,99
24/03/2017 11:10:06	NOTIFICAÇÃO	SISTEMA	
O detentor da melhor oferta é FUSAO COMERCIO DE PRODUTOS ODONTOLOGICOS LTDA - EPP			
24/03/2017 11:10:06	HABILITAÇÃO		

**LOTE 139 - HABILITAÇÃO
Lote: 139**

VALORES UNITÁRIOS FINAIS

Item: 139	Unidade: UN	Marca: CRISTÓFOLI	Modelo: DST
Descrição: Destilador de água cristófil. Especificações Técnicas Capacidade de reservatório de água destilada: 3,8 Litros Capacidade de reservatório de água comum: 4 Litros Duração do ciclo completo: 6 a 8 horas Peso líquido: 3,4 kg. Peso bruto: 4 kg. Dimensões (cm): 27 (largura) x 33 (altura) x 27,6 (profundidade) Voltagem: 110 Frequência: 60 Hz Potência: 500 Watts modelo 127 Cor: Branca			
Quantidade: 1	Valor Unit.: 720,00	Valor Total: 720,00	

CLASSIFICAÇÃO

Razão Social	Num Documento	Oferta Inicial	Oferta Final	ME
1 EQUIPOS COMERCIAL LTDA	036 11.674.540/0001-77	999,00	720,00	Sim
2 M.H.M DO COUTO- COMERCIAL ME	065 97.533.241/0001-38	950,00	728,00	Sim
3 DENTAL OESTE EIRELI - EPP	040 05.412.147/0001-02	999,00	728,99	Sim
4 DIGITO INFORMÁTICA	090 00.061.511/0001-13	999,00	740,00	Sim
5 FUSAO COMERCIO DE PRODUTOS	084 10.633.441/0001-84	999,00	775,99	Sim
6 SALVI E LOPES E CIA LTDA.	049 82.478.140/0001-34	999,00	788,99	Sim
7 ECO FARMAS COMERCIO DE MEDICAMENTOS LTDA	061 85.477.586/0001-32	999,00	814,00	Sim
8 ELISAVANDIA MATOS DONINI-ME	047 13.547.970/0001-53	999,00	995,00	Sim
9 ALVES E SARTOR LTDA	079 07.724.523/0001-20	999,00	999,00	Sim
10 DENTAL CREMER PRODUTOS ODONTOLOGICOS	033 14.190.675/0002-36	1.046,42	1.046,42	Não
11 BH LABORATORIOS LTDA	098 22.283.196/0001-01	1.100,00	1.100,00	Sim

DESCLASSIFICADOS

Razão Social	Num Documento	Oferta Inicial	Oferta Final	ME
--------------	---------------	----------------	--------------	----

INABILITADOS

Razão Social	Num Documento	Oferta Inicial	Oferta Final	ME
--------------	---------------	----------------	--------------	----

MOVIMENTOS DO LOTE

000564

**PREFEITURA MUNICIPAL DE CRUZ MACHADO
CRUZ MACHADO-PR**

15/03/2017 14:58:59	PUBLICADO		
15/03/2017 16:00:00	RECEPÇÃO DE PROPOSTAS		
24/03/2017 08:00:00	ANÁLISE DE PROPOSTAS		
24/03/2017 10:35:49	DISPUTA		
24/03/2017 10:35:49	LANCE	ECO FARMAS COMERCIO DE MEDICAMENTOS LTDA	999,00
24/03/2017 10:35:49	LANCE	ELISAVANDIA MATOS DONINI-ME	999,00
24/03/2017 10:35:49	LANCE	FUSAO COMERCIO DE PRODUTOS ODONTOLOGICOS LTDA - EPP	999,00
24/03/2017 10:35:49	LANCE	M.H.M DO COUTO- COMERCIAL ME	950,00
24/03/2017 10:35:49	LANCE	DIGITO INFORMÁTICA	999,00
24/03/2017 10:35:49	LANCE	ALVES E SARTOR LTDA	999,00
24/03/2017 10:35:49	LANCE	DENTAL CREMER PRODUTOS ODONTOLÓGICOS S/A	1.046,42
24/03/2017 10:35:49	LANCE	SALVI E LOPES E CIA LTDA.	999,00
24/03/2017 10:35:49	LANCE	DENTAL OESTE EIRELI - EPP	999,00
24/03/2017 10:35:49	LANCE	BH LABORATORIOS LTDA	1.100,00
24/03/2017 10:35:49	LANCE	EQUIPOS COMERCIAL LTDA	999,00
24/03/2017 10:49:51	LANCE	ELISAVANDIA MATOS DONINI-ME	995,00
24/03/2017 10:52:02	LANCE	SALVI E LOPES E CIA LTDA.	994,99
24/03/2017 10:52:31	LANCE	ECO FARMAS COMERCIO DE MEDICAMENTOS LTDA	815,00
24/03/2017 10:53:06	PRÉ-RANDÔMICO		
24/03/2017 10:53:06	NOTIFICAÇÃO	SISTEMA	
O lote entrará em RANDÔMICO em 5 minutos.			
24/03/2017 10:53:54	LANCE	FUSAO COMERCIO DE PRODUTOS ODONTOLOGICOS LTDA - EPP	799,90
24/03/2017 10:54:56	LANCE	EQUIPOS COMERCIAL LTDA	799,00
24/03/2017 10:55:11	LANCE	FUSAO COMERCIO DE PRODUTOS ODONTOLOGICOS LTDA - EPP	789,99
24/03/2017 10:55:25	LANCE	SALVI E LOPES E CIA LTDA.	789,98
24/03/2017 10:55:25	LANCE	EQUIPOS COMERCIAL LTDA	789,00
24/03/2017 10:56:48	LANCE	SALVI E LOPES E CIA LTDA.	788,99
24/03/2017 10:56:58	LANCE	FUSAO COMERCIO DE PRODUTOS ODONTOLOGICOS LTDA - EPP	785,99
24/03/2017 10:56:59	LANCE	EQUIPOS COMERCIAL LTDA	788,00
24/03/2017 10:57:00	LANCE	DENTAL OESTE EIRELI - EPP	788,98
24/03/2017 10:57:09	LANCE	DENTAL OESTE EIRELI - EPP	785,95
24/03/2017 10:57:20	LANCE	FUSAO COMERCIO DE PRODUTOS ODONTOLOGICOS LTDA - EPP	779,99
24/03/2017 10:57:37	LANCE	DENTAL OESTE EIRELI - EPP	779,98
24/03/2017 10:57:42	LANCE	EQUIPOS COMERCIAL LTDA	779,00
24/03/2017 10:57:48	LANCE	FUSAO COMERCIO DE PRODUTOS ODONTOLOGICOS LTDA - EPP	775,99
24/03/2017 10:57:51	LANCE	DENTAL OESTE EIRELI - EPP	778,95
24/03/2017 10:57:58	LANCE	DENTAL OESTE EIRELI - EPP	775,95
24/03/2017 10:58:06	TEMPO RANDÔMICO		
24/03/2017 10:58:08	LANCE	EQUIPOS COMERCIAL LTDA	770,00
24/03/2017 10:58:14	LANCE	DENTAL OESTE EIRELI - EPP	769,98
24/03/2017 10:58:23	LANCE	EQUIPOS COMERCIAL LTDA	760,00
24/03/2017 10:58:28	LANCE	DENTAL OESTE EIRELI - EPP	759,98
24/03/2017 10:58:34	LANCE	EQUIPOS COMERCIAL LTDA	750,00
24/03/2017 10:58:40	LANCE	DENTAL OESTE EIRELI - EPP	749,98

**PREFEITURA MUNICIPAL DE CRUZ MACHADD
CRUZ MACHADO-PR**

24/03/2017 10:58:44	LANCE	EQUIPOS COMERCIAL LTDA	749,00
24/03/2017 10:58:49	LANCE	EQUIPOS COMERCIAL LTDA	747,00
24/03/2017 10:58:51	LANCE	DENTAL OESTE EIRELI - EPP	748,99
24/03/2017 10:58:54	LANCE	EQUIPOS COMERCIAL LTDA	744,00
24/03/2017 10:58:55	LANCE	DENTAL OESTE EIRELI - EPP	746,90
24/03/2017 10:58:59	LANCE	EQUIPOS COMERCIAL LTDA	738,00
24/03/2017 10:58:59	LANCE	DENTAL OESTE EIRELI - EPP	743,00
24/03/2017 10:59:05	LANCE	DENTAL OESTE EIRELI - EPP	735,00
24/03/2017 10:59:12	LANCE	EQUIPOS COMERCIAL LTDA	34,00
24/03/2017 10:59:18	MENSAGEM	EQUIPOS COMERCIAL LTDA	
Solicito o cancelamento de meu lance no valor de 34,00.			
24/03/2017 10:59:27	MENSAGEM	EQUIPOS COMERCIAL LTDA	
EPRO DE DIGITAÇÃO!			
24/03/2017 10:59:56	NOTIFICAÇÃO	SISTEMA	
O lance do PARTICIPANTE 036 no valor de 34,00 foi cancelado.			
24/03/2017 11:00:08	LANCE	EQUIPOS COMERCIAL LTDA	734,00
24/03/2017 11:00:22	LANCE	ECO FARMAS COMERCIO DE MEDICAMENTOS LTDA	814,00
24/03/2017 11:00:28	LANCE	DIGITO INFORMÁTICA	740,00
24/03/2017 11:00:29	LANCE	DENTAL OESTE EIRELI - EPP	733,98
24/03/2017 11:00:32	LANCE	EQUIPOS COMERCIAL LTDA	733,00
24/03/2017 11:00:38	LANCE	DENTAL DESTA EIRELI - EPP	732,95
24/03/2017 11:00:41	LANCE	EQUIPOS COMERCIAL LTDA	731,00
24/03/2017 11:00:48	LANCE	DENTAL OESTE EIRELI - EPP	730,99
24/03/2017 11:00:58	LANCE	EQUIPOS COMERCIAL LTDA	730,00
24/03/2017 11:01:06	LANCE	DENTAL OESTE EIRELI - EPP	729,99
24/03/2017 11:01:20	LANCE	EQUIPOS COMERCIAL LTDA	729,00
24/03/2017 11:01:26	LANCE	DENTAL OESTE EIRELI - EPP	728,99
24/03/2017 11:01:41	LANCE	EQUIPOS COMERCIAL LTDA	720,00
24/03/2017 11:02:10	LANCE	M.H.M DO COUTO- COMERCIAL ME	728,00
24/03/2017 11:06:07	NOTIFICAÇÃO	SISTEMA	
O detentor da melhor oferta é EQUIPOS COMERCIAL LTDA			
24/03/2017 11:06:07	HABILITAÇÃO		

**LOTE 140 - HABILITAÇÃO
Lote: 140**

VALORES UNITÁRIOS FINAIS

Item: 140	Unidade: UN	Marca: ECEL	Modelo:
Descrição: SELADORA PARA PAPEL GRAU CIRURGICO MANUAL COM TEMPERATURA REGULAVEL SELAGEM DE 2,5MM			
AREA DE SELAGEM ATÉ 300MM VOLTAGEM 110/220W COM CONTROLE DE TIMER 0,10 SEGUNDOS			
Quantidade: 1	Valor Unit.: 412,00	Valor Total: 412,00	

CLASSIFICAÇÃO

Razão Social	Num	Documento	Oferta Inicial	Oferta Final	ME
1 ECO FARMAS COMERCIO DE MEDICAMENTOS LTDA	061	85.477.586/0001-32	598,00	412,00	Sim
2 SALVI E LOPES E CIA LTDA.	052	82.478.140/0001-34	598,00	418,99	Sim
3 EQUIPOS COMERCIAL LTDA	036	11.674.540/0001-77	598,00	419,00	Sim
4 FUSAO COMERCIO DE PRODUTOS	013	10.633.441/0001-84	598,00	455,99	Sim

**PREFEITURA MUNICIPAL DE CRUZ MACHADO
CRUZ MACHADO-PR**

5 ALVES E SARTOR LTDA	016	07.724.523/0001-20	598,00	598,00	Sim
6 DENTAL CREMER PRODUTOS ODONTOLÓGICOS	043	14.190.675/0002-36	598,00	598,00	Não

DESCLASSIFICADOS

Razão Social	Num Documento	Oferta Inicial	Oferta Final	ME
--------------	---------------	----------------	--------------	----

INABILITADOS

Razão Social	Num Documento	Oferta Inicial	Oferta Final	ME
--------------	---------------	----------------	--------------	----

MOVIMENTOS DO LOTE

15/03/2017 14:58:59	PUBLICADO			
15/03/2017 16:00:00	RECEPÇÃO DE PROPOSTAS			
24/03/2017 08:00:00	ANÁLISE DE PROPOSTAS			
24/03/2017 10:35:50	DISPUTA			
24/03/2017 10:35:50	LANCE	FUSAO COMERCIO DE PRODUTOS ODONTOLOGICOS LTDA - EPP		598,00
24/03/2017 10:35:50	LANCE	ECO FARMAS COMERCIO DE MEDICAMENTOS LTDA		598,00
24/03/2017 10:35:50	LANCE	EQUIPOS COMERCIAL LTDA		598,00
24/03/2017 10:35:50	LANCE	ALVES E SARTOR LTDA		598,00
24/03/2017 10:35:50	LANCE	DENTAL CREMER PRODUTOS ODONTOLÓGICOS S/A		598,00
24/03/2017 10:35:50	LANCE	SALVI E LOPES E CIA LTDA.		598,00
24/03/2017 10:52:41	LANCE	ECO FARMAS COMERCIO DE MEDICAMENTOS LTDA		500,00
24/03/2017 10:53:07	PRÉ-RANDÔMICO			
24/03/2017 10:53:07	NOTIFICAÇÃO SISTEMA			
O lote entrará em RANDÔMICO em 5 minutos.				
24/03/2017 10:53:47	LANCE	FUSAO COMERCIO DE PRODUTOS ODONTOLOGICOS LTDA - EPP		299,99
24/03/2017 10:55:12	LANCE	EQUIPOS COMERCIAL LTDA		499,00
24/03/2017 10:55:46	MENSAGEM	FUSAO COMERCIO DE PRODUTOS ODONTOLOGICOS LTDA - EPP		
Solicito o cancelamento de meu lance no valor de 299,99.				
24/03/2017 10:55:47	LANCE	SALVI E LDPES E CIA LTDA.		498,99
24/03/2017 10:56:33	LANCE	EQUIPOS COMERCIAL LTDA		498,00
24/03/2017 10:57:10	NOTIFICAÇÃO SISTEMA			
O lance do PARTICIPANTE 013 no valor de 299,99 foi cancelado.				
24/03/2017 10:57:26	LANCE	FUSAO COMERCIO DE PRODUTOS ODONTOLOGICOS LTDA - EPP		495,90
24/03/2017 10:57:48	LANCE	EQUIPOS COMERCIAL LTDA		494,00
24/03/2017 10:58:07	TEMPO RANDÔMICO			
24/03/2017 10:59:01	LANCE	SALVI E LOPES E CIA LTDA.		493,99
24/03/2017 10:59:38	LANCE	EQUIPOS COMERCIAL LTDA		493,00
24/03/2017 11:00:01	LANCE	SALVI E LOPES E CIA LTDA.		492,99
24/03/2017 11:00:12	LANCE	EQUIPOS COMERCIAL LTDA		491,00
24/03/2017 11:00:39	LANCE	ECO FARMAS COMERCIO DE MEDICAMENTOS LTDA		485,00
24/03/2017 11:00:46	LANCE	EQUIPOS COMERCIAL LTDA		484,00
24/03/2017 11:01:04	LANCE	FUSAO COMERCIO DE PRODUTOS ODONTOLOGICOS LTDA - EPP		480,00
24/03/2017 11:01:07	LANCE	SALVI E LOPES E CIA LTDA.		483,99
24/03/2017 11:01:13	LANCE	SALVI E LOPES E CIA LTDA.		479,99
24/03/2017 11:01:24	LANCE	EQUIPOS COMERCIAL LTDA		479,00
24/03/2017 11:01:57	LANCE	SALVI E LOPES E CIA LTDA.		478,99
24/03/2017 11:02:06	LANCE	ECO FARMAS COMERCIO DE MEDICAMENTOS LTDA		475,00

PREFEITURA MUNICIPAL DE CRUZ MACHADO
CRUZ MACHADO-PR

000567

24/03/2017 11:02:10	LANCE	EQUIPOS COMERCIAL LTDA	478,00
24/03/2017 11:02:26	LANCE	EQUIPOS COMERCIAL LTDA	474,00
24/03/2017 11:02:26	LANCE	SALVI E LOPES E CIA LTDA.	474,99
24/03/2017 11:02:33	LANCE	SALVI E LOPES E CIA LTDA.	473,99
24/03/2017 11:02:43	LANCE	EQUIPOS COMERCIAL LTDA	473,00
24/03/2017 11:03:00	LANCE	SALVI E LOPES E CIA LTDA.	472,99
24/03/2017 11:03:01	LANCE	ECO FARMAS COMERCIO DE MEDICAMENTOS LTDA	468,00
24/03/2017 11:03:06	LANCE	EQUIPOS COMERCIAL LTDA	472,00
24/03/2017 11:03:14	LANCE	SALVI E LOPES E CIA LTDA.	467,99
24/03/2017 11:03:21	LANCE	EQUIPOS COMERCIAL LTDA	464,00
24/03/2017 11:03:34	LANCE	FUSAO COMERCIO DE PRODUTOS ODONTOLOGICOS LTDA - EPP	462,00
24/03/2017 11:03:42	LANCE	SALVI E LOPES E CIA LTDA.	461,99
24/03/2017 11:03:47	LANCE	EQUIPOS COMERCIAL LTDA	460,00
24/03/2017 11:04:02	LANCE	SALVI E LOPES E CIA LTDA.	459,99
24/03/2017 11:04:03	LANCE	ECO FARMAS COMERCIO DE MEDICAMENTOS LTDA	455,00
24/03/2017 11:04:07	LANCE	FUSAO COMERCIO DE PRODUTOS ODONTOLOGICOS LTDA - EPP	455,99
24/03/2017 11:04:10	LANCE	EQUIPOS COMERCIAL LTDA	454,00
24/03/2017 11:04:24	LANCE	SALVI E LOPES E CIA LTDA.	453,99
24/03/2017 11:04:31	LANCE	EQUIPOS COMERCIAL LTDA	453,00
24/03/2017 11:04:40	LANCE	ECO FARMAS COMERCIO DE MEDICAMENTOS LTDA	440,00
24/03/2017 11:04:42	LANCE	SALVI E LOPES E CIA LTDA.	452,99
24/03/2017 11:04:46	LANCE	EQUIPOS COMERCIAL LTDA	452,00
24/03/2017 11:04:51	LANCE	SALVI E LOPES E CIA LTDA.	439,99
24/03/2017 11:04:51	LANCE	EQUIPOS COMERCIAL LTDA	439,00
24/03/2017 11:05:01	LANCE	SALVI E LOPES E CIA LTDA.	438,99
24/03/2017 11:05:09	LANCE	EQUIPOS COMERCIAL LTDA	438,00
24/03/2017 11:05:31	LANCE	SALVI E LOPES E CIA LTDA.	437,99
24/03/2017 11:05:36	LANCE	EQUIPOS COMERCIAL LTDA	437,00
24/03/2017 11:05:44	LANCE	ECO FARMAS COMERCIO DE MEDICAMENTOS LTDA	420,00
24/03/2017 11:05:51	LANCE	EQUIPOS COMERCIAL LTDA	419,00
24/03/2017 11:05:55	LANCE	SALVI E LOPES E CIA LTDA.	419,99
24/03/2017 11:06:00	LANCE	SALVI E LOPES E CIA LTDA.	418,99
24/03/2017 11:06:04	LANCE	ECO FARMAS COMERCIO DE MEDICAMENTOS LTDA	412,00
24/03/2017 11:06:07	NOTIFICAÇÃO	SISTEMA	
O detentor da melhor oferta é ECO FARMAS COMERCIO DE MEDICAMENTOS LTDA			
24/03/2017 11:06:07	HABILITAÇÃO		

LOTE 141 - HABILITAÇÃO
Lote: 141

VALORES UNITÁRIOS FINAIS

**PREFEITURA MUNICIPAL DE CRUZ MACHADO
CRUZ MACHADO-PR**

Item: 141 Unidade: UN Marca: CHS Modelo: 124PL
 Descrição: CAMA HOSPITALAR COM REGULAGEM DE ALTURA MANUAL, ESTRUTURA EM TUBOS RETANGULARES DE AÇO CARBONO DE 30X50X1,5MM, LEITO EM CHAPA DE AÇO CARBONO DE 1,5MM DOBRADA COM REFORÇOS EM TUBOS DE 20X30X1,2MM, CABECEIRAS RETIRÁVEIS EM ABS BRANCO COM OPÇÕES DE CORES DE ACABAMENTO, GRADES ACOPLAM-SE ABAIXO DO LEITO AO BAIXA PARA FACILITAR A SAÍDA DO PACIENTE,, ACIONAMENTOS FEITOS ATRAVÉS DE TRÊS MANIVELAS, MOVIMENTOS FOWLER, SEMI-FOWLER, FLEXÃO DE PERNAS, SENTADO, CARDÍACO E ELEVAÇÃO DO LEITO, ACABAMENTO EM PINTURA ELETROSTÁTICA A PÓ COM SISTEMA DE TRATAMENTO ANTIFERRUGINOSO, GERANDO GRANDE RESISTÊNCIA A ESFORÇOS MECÂNICOS E CORROSIVOS, RODIZIOS DE 4" DECORATIVOS COM RODAGEM DUPLA, SENDO DOIS COM FREIO E DOIS SEM FREIO EM DIAGONAL, CAPACIDADE MÁXIMA 150 KG, DIMENSÕES: ALTURA MÍNIMA 470MM, ALTURA MÁXIMA: 710MM, LARGURA ÚTIL: 900MM, LARGURA TOTAL: 950MM, COMPRIMENTO ÚTIL: 1900MM, COMPRIMENTO TOTAL: 2000MM.
 Quantidade: 10 Valor Unit.: 2.300,00 Valor Total: 23.000,00

CLASSIFICAÇÃO

Razão Social	Num Documento	Oferta Inicial	Oferta Final	ME
1 CHS INDÚSTRIA E COMÉRCIO DE MÓVEIS	084 05.127.739/0001-82	2.340,00	2.300,00	Sim
2 EQUIPOS COMERCIAL LTDA	036 11.674.540/0001-77	2.340,00	2.340,00	Sim
3 ALVES E SARTOR LTDA	035 07.724.523/0001-20	2.340,00	2.340,00	Sim
4 BH LABORATORIOS LTDA	098 22.283.196/0001-01	3.200,00	3.200,00	Sim

DESCLASSIFICADOS

Razão Social	Num Documento	Oferta Inicial	Oferta Final	ME
--------------	---------------	----------------	--------------	----

INABILITADOS

Razão Social	Num Documento	Oferta Inicial	Oferta Final	ME
--------------	---------------	----------------	--------------	----

MOVIMENTOS DO LOTE

15/03/2017 14:58:59	PUBLICADO			
15/03/2017 16:00:00	RECEPÇÃO DE PROPOSTAS			
24/03/2017 08:00:00	ANÁLISE DE PROPOSTAS			
24/03/2017 10:41:08	DISPUTA			
24/03/2017 10:41:08	LANCE	BH LABORATORIOS LTDA		3.200,00
24/03/2017 10:41:08	LANCE	CHS INDÚSTRIA E COMÉRCIO DE MÓVEIS HOSPITALARES LTDA		2.340,00
24/03/2017 10:41:08	LANCE	EQUIPOS COMERCIAL LTDA		2.340,00
24/03/2017 10:41:08	LANCE	ALVES E SARTOR LTDA		2.340,00
24/03/2017 10:42:19	LANCE	CHS INDÚSTRIA E COMÉRCIO DE MÓVEIS HOSPITALARES LTDA		2.330,00
24/03/2017 10:44:55	LANCE	CHS INDÚSTRIA E COMÉRCIO DE MÓVEIS HOSPITALARES LTDA		2.300,00
24/03/2017 10:53:07	NOTIFICAÇÃO SISTEMA			
O lote entrará em RANDÔMICO em 5 minutos.				
24/03/2017 10:53:07	PRÉ-RANDÔMICO			
24/03/2017 10:58:07	TEMPO RANDÔMICO			
24/03/2017 11:10:50	MENSAGEM PREGOEIRO			
Bom dia Senhores Preciso de lances				
24/03/2017 11:23:08	NOTIFICAÇÃO SISTEMA			
O detentor da melhor oferta é CHS INDÚSTRIA E COMÉRCIO DE MÓVEIS HOSPITALARES LTDA				
24/03/2017 11:23:08	HABILITAÇÃO			

**LDTE 142 - HABILITAÇÃO
Lote: 142**

VALDRES UNITÁRIOS FINAIS

**PREFEITURA MUNICIPAL DE CRUZ MACHADO
CRUZ MACHADO-PR**

000569

Item: 142 Unidade: UN Marca: PROLIFE Modelo: PL

Descrição: Cadeira de Rodas - Fabricada em aço carbono, com assento/encosto em nylon, dobrável, freios bilaterais, aro impulsor bilateral, apoio para braços e pés fixos, rodas dianteiras aro 06" com pneus maciços e rodas traseiras aro 24" em alumínio com pneus maciços (ou infláveis). Largura do assento: 40 cm, profundidade do assento: 41 cm, altura do encosto: 36 cm, altura do assento ao chão: 52 cm, comprimento total da cadeira: 100 cm, largura total aberta: 64 cm, largura total fechada: 30 cm, altura ao chão à Manopla: 90 cm, peso da cadeira: 14 kg, capacidade máxima 85 kg. Cor: preta.

Quantidade: 10 Valor Unit.: 334,99 Valor Total: 3.349,90

CLASSIFICAÇÃO

Razão Social	Num Documento	Oferta Inicial	Oferta Final	ME
1 EQUIPOS COMERCIAL LTDA	036 11.674.540/0001-77	699,00	334,99	Sim
2 M.H.M DO COUTO- COMERCIAL ME	065 97.533.241/0001-38	690,00	335,00	Sim
3 SALVI E LOPES E CIA LTDA.	052 82.478.140/0001-34	699,00	349,98	Sim
4 ECO FARMAS COMERCIO DE MEDICAMENTOS LTDA	096 85.477.586/0001-32	699,00	351,00	Sim
5 ALVES E SARTOR LTDA	025 07.724.523/0001-20	699,00	380,00	Sim
6 DIGITO INFORMÁTICA	090 00.061.511/0001-13	699,00	385,00	Sim
7 ROYAL DISTRIBUIDORA LTDA	061 14.918.622/0001-08	699,00	699,00	Sim
8 BH LABORATORIOS LTDA	098 22.283.196/0001-01	699,00	699,00	Sim

DESCLASSIFICADOS

Razão Social	Num Documento	Oferta Inicial	Oferta Final	ME
--------------	---------------	----------------	--------------	----

INABILITADOS

Razão Social	Num Documento	Oferta Inicial	Oferta Final	ME
--------------	---------------	----------------	--------------	----

MOVIMENTOS DO LOTE

15/03/2017 14:58:59	PUBLICADO			
15/03/2017 16:00:00	RECEPÇÃO DE PROPOSTAS			
24/03/2017 08:00:00	ANÁLISE DE PROPOSTAS			
24/03/2017 10:41:08	DISPUTA			
24/03/2017 10:41:08	LANCE	ALVES E SARTOR LTDA		699,00
24/03/2017 10:41:08	LANCE	SALVI E LOPES E CIA LTDA.		699,00
24/03/2017 10:41:08	LANCE	DIGITO INFORMÁTICA		699,00
24/03/2017 10:41:08	LANCE	M.H.M DO COUTO- COMERCIAL ME		690,00
24/03/2017 10:41:08	LANCE	ROYAL DISTRIBUIDORA LTDA		699,00
24/03/2017 10:41:08	LANCE	BH LABDRATORIOS LTDA		699,00
24/03/2017 10:41:08	LANCE	ECO FARMAS COMERCIO DE MEDICAMENTOS LTDA		699,00
24/03/2017 10:41:08	LANCE	EQUIPOS COMERCIAL LTDA		699,00
24/03/2017 10:52:51	LANCE	ECO FARMAS COMERCIO DE MEDICAMENTOS LTDA		650,00
24/03/2017 10:54:28	PRÉ-RANDÔMICO			
24/03/2017 10:54:28	NOTIFICAÇÃO SISTEMA			
O lote entrará em RANDÔMICO em 5 minutos.				
24/03/2017 10:55:47	LANCE	EQUIPOS COMERCIAL LTDA		649,00
24/03/2017 10:57:50	LANCE	SALVI E LOPES E CIA LTDA.		649,99
24/03/2017 10:59:16	LANCE	SALVI E LOPES E CIA LTDA.		648,99
24/03/2017 10:59:28	TEMPO RANDÔMICO			
24/03/2017 10:59:33	LANCE	EQUIPOS COMERCIAL LTDA		648,00
24/03/2017 10:59:45	LANCE	EQUIPDS COMERCIAL LTDA		647,00
24/03/2017 10:59:53	LANCE	EQUIPOS COMERCIAL LTDA		644,00

**PREFEITURA MUNICIPAL DE CRUZ MACHADO
CRUZ MACHADO-PR**

24/03/2017 11:00:03	LANCE	EQUIPOS COMERCIAL LTDA	641,00
24/03/2017 11:00:04	LANCE	DIGITO INFORMÁTICA	643,90
24/03/2017 11:00:14	LANCE	DIGITO INFORMÁTICA	640,90
24/03/2017 11:00:21	LANCE	SALVI E LOPES E CIA LTDA.	640,99
24/03/2017 11:00:24	LANCE	EQUIPOS COMERCIAL LTDA	640,00
24/03/2017 11:00:28	LANCE	EQUIPOS COMERCIAL LTDA	638,00
24/03/2017 11:00:28	LANCE	SALVI E LOPES E CIA LTDA.	640,89
24/03/2017 11:00:38	LANCE	EQUIPOS COMERCIAL LTDA	634,00
24/03/2017 11:00:38	LANCE	DIGITO INFORMÁTICA	637,90
24/03/2017 11:00:44	LANCE	DIGITO INFORMÁTICA	633,90
24/03/2017 11:01:02	LANCE	EQUIPOS COMERCIAL LTDA	633,00
24/03/2017 11:01:10	LANCE	DIGITO INFORMÁTICA	632,90
24/03/2017 11:01:15	LANCE	EQUIPOS COMERCIAL LTDA	632,00
24/03/2017 11:01:25	LANCE	DIGITO INFORMÁTICA	631,90
24/03/2017 11:01:25	LANCE	ECO FARMAS COMERCIO DE MEDICAMENTOS LTDA	620,00
24/03/2017 11:01:30	LANCE	EQUIPOS COMERCIAL LTDA	628,00
24/03/2017 11:01:31	LANCE	DIGITO INFORMÁTICA	619,90
24/03/2017 11:01:34	LANCE	EQUIPOS COMERCIAL LTDA	619,00
24/03/2017 11:01:37	LANCE	EQUIPOS COMERCIAL LTDA	614,00
24/03/2017 11:01:45	LANCE	EQUIPOS COMERCIAL LTDA	611,00
24/03/2017 11:01:51	LANCE	DIGITO INFORMÁTICA	610,00
24/03/2017 11:02:14	LANCE	EQUIPOS COMERCIAL LTDA	609,00
24/03/2017 11:02:15	LANCE	SALVI E LOPES E CIA LTDA.	609,99
24/03/2017 11:02:20	LANCE	EQUIPOS COMERCIAL LTDA	608,00
24/03/2017 11:02:22	LANCE	ECO FARMAS COMERCIO DE MEDICAMENTOS LTDA	605,00
24/03/2017 11:02:27	LANCE	DIGITO INFORMÁTICA	608,90
24/03/2017 11:02:32	LANCE	DIGITO INFORMÁTICA	604,00
24/03/2017 11:02:32	LANCE	EQUIPOS COMERCIAL LTDA	600,00
24/03/2017 11:02:39	LANCE	DIGITO INFORMÁTICA	598,99
24/03/2017 11:02:40	LANCE	M.H.M DO COUTO- COMERCIAL ME	500,00
24/03/2017 11:02:51	LANCE	EQUIPOS COMERCIAL LTDA	499,00
24/03/2017 11:02:53	LANCE	DIGITO INFORMÁTICA	499,90
24/03/2017 11:03:02	LANCE	DIGITO INFORMÁTICA	497,90
24/03/2017 11:03:07	LANCE	SALVI E LOPES E CIA LTDA.	498,99
24/03/2017 11:03:10	LANCE	EQUIPOS COMERCIAL LTDA	497,00
24/03/2017 11:03:17	LANCE	DIGITO INFORMÁTICA	495,90
24/03/2017 11:03:17	LANCE	ECO FARMAS COMERCIO DE MEDICAMENTOS LTDA	495,00
24/03/2017 11:03:24	LANCE	DIGITO INFORMÁTICA	492,99
24/03/2017 11:03:25	LANCE	EQUIPOS COMERCIAL LTDA	490,00
24/03/2017 11:03:28	LANCE	SALVI E LOPES E CIA LTDA.	494,99
24/03/2017 11:03:35	LANCE	DIGITO INFORMÁTICA	489,95
24/03/2017 11:03:36	LANCE	SALVI E LOPES E CIA LTDA.	489,99
24/03/2017 11:03:42	LANCE	EQUIPOS COMERCIAL LTDA	489,00
24/03/2017 11:03:49	LANCE	DIGITO INFORMÁTICA	487,99

000571

**PREFEITURA MUNICIPAL DE CRUZ MACHADO
CRUZ MACHADO-PR**

24/03/2017 11:03:54	LANCE	EQUIPOS COMERCIAL LTDA	87,00
24/03/2017 11:03:55	LANCE	SALVI E LOPES E CIA LTDA.	487,98
24/03/2017 11:04:00	MENSAGEM	EQUIPOS COMERCIAL LTDA	
Solicito o cancelamento de meu lance no valor de 87,00.			
24/03/2017 11:04:15	LANCE	DIGITO INFORMÁTICA	485,99
24/03/2017 11:04:16	LANCE	ECO FARMAS COMERCIO DE MEDICAMENTOS LTDA	357,00
24/03/2017 11:04:38	MENSAGEM	EQUIPOS COMERCIAL LTDA	
Solicito o cancelamento de meu lance no valor de 87,00.			
24/03/2017 11:04:40	LANCE	M.H.M DO COUTO- COMERCIAL ME	450,00
24/03/2017 11:05:10	LANCE	DIGITO INFORMÁTICA	385,00
24/03/2017 11:05:22	LANCE	SALVI E LOPES E CIA LTDA.	356,99
24/03/2017 11:05:43	MENSAGEM	EQUIPOS COMERCIAL LTDA	
Solicito o cancelamento de meu lance no valor de 87,00.			
24/03/2017 11:05:53	LANCE	ECO FARMAS COMERCIO DE MEDICAMENTOS LTDA	355,00
24/03/2017 11:06:23	NOTIFICAÇÃO	SISTEMA	
O lance do PARTICIPANTE 036 no valor de 87,00 foi cancelado.			
24/03/2017 11:06:26	LANCE	M.H.M DO COUTO- COMERCIAL ME	356,00
24/03/2017 11:06:32	LANCE	EQUIPOS COMERCIAL LTDA	354,00
24/03/2017 11:06:45	LANCE	M.H.M DO COUTO- COMERCIAL ME	354,50
24/03/2017 11:06:50	LANCE	SALVI E LOPES E CIA LTDA.	353,99
24/03/2017 11:07:05	LANCE	EQUIPOS COMERCIAL LTDA	353,00
24/03/2017 11:07:13	LANCE	SALVI E LOPES E CIA LTDA.	352,99
24/03/2017 11:07:22	LANCE	EQUIPOS COMERCIAL LTDA	352,88
24/03/2017 11:07:25	LANCE	M.H.M DO COUTO- COMERCIAL ME	350,00
24/03/2017 11:07:26	LANCE	EQUIPOS COMERCIAL LTDA	352,41
24/03/2017 11:07:28	LANCE	ECO FARMAS COMERCIO DE MEDICAMENTOS LTDA	351,00
24/03/2017 11:07:30	LANCE	EQUIPOS COMERCIAL LTDA	349,99
24/03/2017 11:07:38	LANCE	EQUIPOS COMERCIAL LTDA	348,77
24/03/2017 11:07:39	LANCE	M.H.M DO COUTO- COMERCIAL ME	345,00
24/03/2017 11:07:39	LANCE	SALVI E LOPES E CIA LTDA.	349,98
24/03/2017 11:07:45	LANCE	EQUIPOS COMERCIAL LTDA	344,99
24/03/2017 11:07:50	LANCE	M.H.M DO COUTO- COMERCIAL ME	340,00
24/03/2017 11:07:53	LANCE	EQUIPOS COMERCIAL LTDA	339,99
24/03/2017 11:08:04	LANCE	M.H.M DO COUTO- COMERCIAL ME	335,00
24/03/2017 11:08:07	LANCE	EQUIPOS COMERCIAL LTDA	334,99
24/03/2017 11:10:33	LANCE	ALVES E SARTOR LTDA	380,00
24/03/2017 11:26:28	NOTIFICAÇÃO	SISTEMA	
O detentor da melhor oferta é EQUIPOS COMERCIAL LTDA			
24/03/2017 11:26:28	HABILITAÇÃO		

**LOTE 143 - HABILITAÇÃO
Lote: 143**

VALORES UNITÁRIOS FINAIS

**PREFEITURA MUNICIPAL DE CRUZ MACHADO
CRUZ MACHADO-PR**

Item: 143 Unidade: UN Marca: PROLIFE Modelo:
 Descrição: Cadeira de banho - em alumínio pintura epoxy, apoio para braços removível, apoio para pés removível, rodas traseiras de 20" com pneus infláveis, indicado para usuários até 90 kg
 Quantidade: 6 Valor Unit.: 389,00 Valor Total: 2.334,00

CLASSIFICAÇÃO

Razão Social	Num Documento	Oferta Inicial	Oferta Final	ME
1 EQUIPOS COMERCIAL LTDA	019 11.674.540/0001-77	389,00	389,00	Sim
2 ALVES E SARTOR LTDA	088 07.724.523/0001-20	389,00	389,00	Sim
3 SALVI E LOPES E CIA LTDA.	069 82.478.140/0001-34	389,00	389,00	Sim

DESCCLASSIFICADOS

Razão Social	Num Documento	Oferta Inicial	Oferta Final	ME
--------------	---------------	----------------	--------------	----

INABILITADOS

Razão Social	Num Documento	Oferta Inicial	Oferta Final	ME
--------------	---------------	----------------	--------------	----

MDVIMENTOS DO LOTE

15/03/2017 14:58:59	PUBLICADO			
15/03/2017 16:00:00	RECEPÇÃO DE PROPOSTAS			
24/03/2017 08:00:00	ANÁLISE DE PROPOSTAS			
24/03/2017 10:41:08	DISPUTA			
24/03/2017 10:41:08	LANCE EQUIPOS COMERCIAL LTDA			389,00
24/03/2017 10:41:08	LANCE ALVES E SARTOR LTDA			389,00
24/03/2017 10:41:08	LANCE SALVI E LOPES E CIA LTDA.			389,00
24/03/2017 10:54:36	NOTIFICAÇÃO SISTEMA			
O lote entrará em RANDÔMICO em 5 minutos.				
24/03/2017 10:54:36	PRÉ-RANDÔMICO			
24/03/2017 10:59:36	TEMPO RANDÔMICO			
24/03/2017 11:10:43	MENSAGEM PREGOEIRO			
Bom dia Senhores Preciso de lances				
24/03/2017 11:13:36	NOTIFICAÇÃO SISTEMA			
.etentor da melhor oferta é EQUIPOS COMERCIAL LTDA				
24/03/2017 11:13:36	HABILITAÇÃO			

LOTE 144 - HABILITAÇÃO

Lote: 144

VALORES UNITÁRIOS FINAIS

Item: 144 Unidade: UN Marca: MERCUR Modelo:
 Descrição: MULETA CANADENSE, SUA ESTRUTURA É EM ALUMINIO, POSSUEM BRAÇADEIRA, APOIO PARA O BRAÇO E UM PAR DE PONTEIRA ANTIDERRAPANTE NA EXTREMIDADE INFERIOR, REGULÁVEL.
 Quantidade: 10 Valor Unit.: 78,99 Valor Total: 789,90

CLASSIFICAÇÃO

Razão Social	Num Documento	Oferta Inicial	Oferta Final	ME
1 ECO FARMAS COMERCIO DE MEDICAMENTOS LTDA	061 85.477.586/0001-32	98,50	78,99	Sim
2 ALVES E SARTOR LTDA	025 07.724.523/0001-20	98,50	80,00	Sim
3 SALVI E LOPES E CIA LTDA.	049 82.478.140/0001-34	98,50	86,99	Sim
4 EQUIPOS COMERCIAL LTDA	019 11.674.540/0001-77	98,50	97,99	Sim

DESCCLASSIFICADOS

**PREFEITURA MUNICIPAL DE CRUZ MACHADO
CRUZ MACHADO-PR**

Razão Social	Num Documento	Oferta Inicial	Oferta Final	ME
INABILITADOS				
Razão Social	Num Documento	Oferta Inicial	Oferta Final	ME
MOVIMENTOS DO LOTE				
15/03/2017 14:58:59	PUBLICADO			
15/03/2017 16:00:00	RECEPÇÃO DE PROPOSTAS			
24/03/2017 08:00:00	ANÁLISE DE PROPOSTAS			
24/03/2017 10:41:08	DISPUTA			
24/03/2017 10:41:08	LANCE EQUIPOS COMERCIAL LTDA			98,50
24/03/2017 10:41:08	LANCE ALVES E SARTOR LTDA			98,50
24/03/2017 10:41:08	LANCE ECO FARMAS COMERCIO DE MEDICAMENTOS LTDA			98,50
24/03/2017 10:41:08	LANCE SALVI E LOPES E CIA LTDA.			98,50
24/03/2017 10:44:03	LANCE ECO FARMAS COMERCIO DE MEDICAMENTOS LTDA			98,00
24/03/2017 10:54:39	PRÉ-RANDÔMICO			
24/03/2017 10:54:39	NOTIFICAÇÃO SISTEMA			
O lote entrará em RANDÔMICO em 5 minutos.				
24/03/2017 10:55:56	LANCE EQUIPOS COMERCIAL LTDA			97,99
24/03/2017 10:58:07	LANCE SALVI E LOPES E CIA LTDA.			97,999
24/03/2017 10:59:39	TEMPO RANDÔMICO			
24/03/2017 11:01:27	LANCE SALVI E LOPES E CIA LTDA.			97,98
24/03/2017 11:02:33	LANCE ECO FARMAS COMERCIO DE MEDICAMENTOS LTDA			97,00
24/03/2017 11:04:11	LANCE SALVI E LOPES E CIA LTDA.			96,99
24/03/2017 11:04:58	LANCE ECO FARMAS COMERCIO DE MEDICAMENTOS LTDA			95,00
24/03/2017 11:06:30	LANCE SALVI E LOPES E CIA LTDA.			94,99
24/03/2017 11:06:40	LANCE ECO FARMAS COMERCIO DE MEDICAMENTOS LTDA			94,00
24/03/2017 11:07:06	LANCE SALVI E LOPES E CIA LTDA.			93,99
24/03/2017 11:07:39	LANCE ECO FARMAS COMERCIO DE MEDICAMENTOS LTDA			92,00
24/03/2017 11:07:49	LANCE SALVI E LOPES E CIA LTDA.			91,99
24/03/2017 11:08:38	LANCE ECO FARMAS COMERCIO DE MEDICAMENTOS LTDA			91,00
24/03/2017 11:09:14	LANCE SALVI E LOPES E CIA LTDA.			90,99
24/03/2017 11:09:27	LANCE ECO FARMAS COMERCIO DE MEDICAMENTOS LTDA			90,00
24/03/2017 11:09:34	LANCE SALVI E LOPES E CIA LTDA.			89,99
24/03/2017 11:09:42	LANCE ECO FARMAS COMERCIO DE MEDICAMENTOS LTDA			89,00
24/03/2017 11:09:52	LANCE SALVI E LOPES E CIA LTDA.			88,99
24/03/2017 11:10:38	LANCE ECO FARMAS COMERCIO DE MEDICAMENTOS LTDA			87,00
24/03/2017 11:10:50	LANCE ALVES E SARTOR LTDA			80,00
24/03/2017 11:10:53	LANCE SALVI E LOPES E CIA LTDA.			86,99
24/03/2017 11:11:26	LANCE ECO FARMAS COMERCIO DE MEDICAMENTOS LTDA			78,99
24/03/2017 11:17:39	NOTIFICAÇÃO SISTEMA			
O detentor da melhor oferta é ECO FARMAS COMERCIO DE MEDICAMENTOS LTDA				
24/03/2017 11:17:39	HABILITAÇÃO			

LOTE 145 - HABILITAÇÃO
Lote: 145

000574

**PREFEITURA MUNICIPAL DE CRUZ MACHADO
CRUZ MACHADO-PR**

VALORES UNITÁRIOS FINAIS

Item: 145	Unidade: UN	Marca: JAGUARIBE	Modelo:
Descrição: BENGALA RETRÁTIL EM ALUMÍNIO, POSSUI CABO ANATÔMICO EM PLÁSTICO E ALUMÍNIO POLIDO, PONTEIRA COM PÉ EM BORRACHA ANTIDERRAPANTE, RESISTENTE E FLEXÍVEL. POSSUI 6 NÍVEIS DE REGULAGEM DE ALTURA COM TRAVAMENTO POR PINO. ALTURA MINIMA: 75 CM, ALTURA MÁXIMA: 90 CM, REGULAGEM DE 3 EM CM.			
Quantidade: 10	Valor Unit.: 55,99	Valor Total: 559,90	

CLASSIFICAÇÃO

Razão Social	Num Documento	Oferta Inicial	Oferta Final	ME
1 SALVI E LOPES E CIA LTDA.	033 82.478.140/0001-34	56,50	55,99	Sim
2 M.H.M DO COUTO- COMERCIAL ME	001 97.533.241/0001-38	56,00	56,00	Sim
3 EQUIPOS COMERCIAL LTDA	019 11.674.540/0001-77	56,50	58,49	Sim
4 ECO FARMAS COMERCIO DE MEDICAMENTOS LTDA	080 85.477.586/0001-32	56,50	56,50	Sim
5 ALVES E SARTOR LTDA	016 07.724.523/0001-20	56,50	56,50	Sim

DESCCLASSIFICADOS

Razão Social	Num Documento	Oferta Inicial	Oferta Final	ME
--------------	---------------	----------------	--------------	----

INABILITADOS

Razão Social	Num Documento	Oferta Inicial	Oferta Final	ME
--------------	---------------	----------------	--------------	----

MOVIMENTOS DO LOTE

15/03/2017 14:58:59	PUBLICADO			
15/03/2017 16:00:00	RECEPÇÃO DE PROPOSTAS			
24/03/2017 08:00:00	ANÁLISE DE PROPOSTAS			
24/03/2017 10:41:08	DISPUTA			
24/03/2017 10:41:08	LANCE	M.H.M DO COUTO- COMERCIAL ME		56,00
24/03/2017 10:41:08	LANCE	ECO FARMAS COMERCIO DE MEDICAMENTOS LTDA		56,50
24/03/2017 10:41:08	LANCE	EQUIPOS COMERCIAL LTDA		56,50
24/03/2017 10:41:08	LANCE	ALVES E SARTOR LTDA		56,50
24/03/2017 10:41:08	LANCE	SALVI E LOPES E CIA LTDA.		56,50
24/03/2017 10:54:37	NOTIFICAÇÃO SISTEMA			
lote entrará em RANDÔMICO em 5 minutos.				
24/03/2017 10:54:37	PRÉ-RANDÔMICO			
24/03/2017 10:56:07	LANCE	EQUIPOS COMERCIAL LTDA		56,49
24/03/2017 10:59:37	TEMPO RANDÔMICO			
24/03/2017 11:01:34	LANCE	SALVI E LOPES E CIA LTDA.		55,99
24/03/2017 11:02:37	NOTIFICAÇÃO SISTEMA			
O detentor da melhor oferta é SALVI E LOPES E CIA LTDA.				
24/03/2017 11:02:37	HABILITAÇÃO			

LOTE 146 - HABILITAÇÃO

Lote: 146

VALORES UNITÁRIOS FINAIS

Item: 146	Unidade: UN	Marca: DARU	Modelo:
Descrição: NEBULIZADOR/NEBULIZADOR (PORTÁTIL) COMPLETO (COM MASCARAS ADULTO E INFANTIL, MINIMO UM ANO DE GARANTIA, CERTIFICADO ANVISA. 110/220V			
Quantidade: 5	Valor Unit.: 114,00	Valor Total: 570,00	

CLASSIFICAÇÃO

**PREFEITURA MUNICIPAL DE CRUZ MACHADO
CRUZ MACHADO-PR**

Razão Social	Num	Documento	Oferta Inicial	Oferta Final	ME
1 ECO FARMAS COMERCIO DE MEDICAMENTOS LTDA	096	85.477.586/0001-32	159,00	114,00	Sim
2 ALVES E SARTOR LTDA	044	07.724.523/0001-20	159,00	145,00	Sim
3 EQUIPOS COMERCIAL LTDA	019	11.674.540/0001-77	159,00	147,00	Sim
4 SALVI E LOPES E CIA LTDA.	049	82.478.140/0001-34	159,00	147,98	Sim
5 ANDRETTA MEDICAMENTOS LTDA - EPP	057	82.027.335/0001-68	150,00	150,00	Sim
6 M.H.M DO COUTO- COMERCIAL ME	062	97.533.241/0001-38	159,00	158,00	Sim
7 AMARILDO BASEGGIO & CIA LTDA	065	82.291.311/0001-11	159,00	159,00	Sim

DECLASSIFICADOS

Razão Social	Num	Documento	Oferta Inicial	Oferta Final	ME
--------------	-----	-----------	----------------	--------------	----

INABILITADOS

Razão Social	Num	Documento	Oferta Inicial	Oferta Final	ME
--------------	-----	-----------	----------------	--------------	----

MOVIMENTOS DO LOTE

15/03/2017 14:58:59	PUBLICADO				
15/03/2017 16:00:00	RECEPÇÃO DE PROPOSTAS				
24/03/2017 08:00:00	ANÁLISE DE PROPOSTAS				
24/03/2017 10:41:09	DISPUTA				
24/03/2017 10:41:09	LANCE	ALVES E SARTOR LTDA			159,00
24/03/2017 10:41:09	LANCE	AMARILDO BASEGGIO & CIA LTDA			159,00
24/03/2017 10:41:09	LANCE	SALVI E LOPES E CIA LTDA.			159,00
24/03/2017 10:41:09	LANCE	ANDRETTA MEDICAMENTOS LTDA - EPP			150,00
24/03/2017 10:41:09	LANCE	ECO FARMAS COMERCIO DE MEDICAMENTOS LTDA			159,00
24/03/2017 10:41:09	LANCE	M.H.M DO COUTO- COMERCIAL ME			159,00
24/03/2017 10:41:09	LANCE	EQUIPOS COMERCIAL LTDA			159,00
24/03/2017 10:42:38	LANCE	M.H.M DO COUTO- COMERCIAL ME			158,00
24/03/2017 10:44:27	LANCE	ECO FARMAS COMERCIO DE MEDICAMENTOS LTDA			148,00
24/03/2017 10:54:32	NOTIFICAÇÃO SISTEMA				
) lote entrará em RANDÔMICO em 5 minutos.					
24/03/2017 10:54:32	PRÉ-RANDÔMICO				
24/03/2017 10:56:15	LANCE	EQUIPOS COMERCIAL LTDA			147,99
24/03/2017 10:59:32	TEMPO RANDÔMICO				
24/03/2017 11:01:42	LANCE	SALVI E LOPES E CIA LTDA.			147,98
24/03/2017 11:01:49	LANCE	ECO FARMAS COMERCIO DE MEDICAMENTOS LTDA			114,00
24/03/2017 11:03:01	LANCE	EQUIPOS COMERCIAL LTDA			147,00
24/03/2017 11:11:02	LANCE	ALVES E SARTOR LTDA			145,00
24/03/2017 11:13:33	NOTIFICAÇÃO SISTEMA				
O detentor da melhor oferta é ECO FARMAS COMERCIO DE MEDICAMENTOS LTDA					
24/03/2017 11:13:33	HABILITAÇÃO				

LOTE 147 - HABILITAÇÃO

Lote: 147

VALORES UNITÁRIOS FINAIS

000576

**PREFEITURA MUNICIPAL DE CRUZ MACHADO
CRUZ MACHADO-PR**

Item: 147 Unidade: UN Marca: PROTEC Modelo:
 Descrição: FLUXDMETRO AR COMPRIMIDO
 Quantidade: 10 Valor Unit.: 55,99 Valor Total: 559,90

CLASSIFICAÇÃO

Razão Social	Num	Documento	Oferta Inicial	Oferta Final	ME
1 ECO FARMAS COMERCIO DE MEDICAMENTOS LTDA	061	85.477.586/0001-32	65,00	55,99	Sim
2 ALVES E SARTOR LTDA	016	07.724.523/0001-20	65,00	56,00	Sim
3 EQUIPOS COMERCIAL LTDA	019	11.674.540/0001-77	65,00	59,99	Sim
4 M.H.M DO COUTO- COMERCIAL ME	065	97.533.241/0001-38	65,00	60,00	Sim
5 ANDRETTA MEDICAMENTOS LTDA - EPP	073	82.027.335/0001-68	65,00	65,00	Sim
6 SALVI E LOPES E CIA LTDA.	069	82.478.140/0001-34	124,00	124,00	Sim

DECLASSIFICADOS

Razão Social	Num	Documento	Oferta Inicial	Oferta Final	ME
--------------	-----	-----------	----------------	--------------	----

INABILITADOS

Razão Social	Num	Documento	Oferta Inicial	Oferta Final	ME
--------------	-----	-----------	----------------	--------------	----

MOVIMENTOS DO LOTE

15/03/2017 14:58:59	PUBLICADO				
15/03/2017 16:00:00	RECEPÇÃO DE PROPOSTAS				
24/03/2017 08:00:00	ANÁLISE DE PROPOSTAS				
24/03/2017 10:41:29	DISPUTA				
24/03/2017 10:41:29	LANCE	ALVES E SARTOR LTDA			65,00
24/03/2017 10:41:29	LANCE	SALVI E LOPES E CIA LTDA.			124,00
24/03/2017 10:41:29	LANCE	ANDRETTA MEDICAMENTOS LTDA - EPP			65,00
24/03/2017 10:41:29	LANCE	ECO FARMAS COMERCIO DE MEDICAMENTOS LTDA			65,00
24/03/2017 10:41:29	LANCE	M.H.M DO COUTO- COMERCIAL ME			65,00
24/03/2017 10:41:29	LANCE	EQUIPOS COMERCIAL LTDA			65,00
24/03/2017 10:43:04	LANCE	M.H.M DO COUTO- COMERCIAL ME			60,00
24/03/2017 10:44:17	LANCE	ECO FARMAS COMERCIO DE MEDICAMENTOS LTDA			57,00
24/03/2017 10:54:29	NOTIFICAÇÃO SISTEMA				
O lote entrará em RANDÔMICO em 5 minutos.					
24/03/2017 10:54:29	PRÉ-RANDÔMICO				
24/03/2017 10:56:22	LANCE	EQUIPOS COMERCIAL LTDA			59,99
24/03/2017 10:59:29	TEMPO RANDÔMICO				
24/03/2017 11:11:11	LANCE	ALVES E SARTOR LTDA			56,00
24/03/2017 11:11:32	LANCE	ECO FARMAS COMERCIO DE MEDICAMENTOS LTDA			55,99
24/03/2017 11:14:29	NOTIFICAÇÃO SISTEMA				
O detentor da melhor oferta é ECO FARMAS COMERCIO DE MEDICAMENTOS LTDA					
24/03/2017 11:14:29	HABILITAÇÃO				

000577

**PREFEITURA MUNICIPAL DE CRUZ MACHADO
CRUZ MACHADO-PR**

PREGOEIRO: TARCISIO MARINHO PISKOR

PREFEITURA MUNICIPAL DE CRUZ MACHADO
CRUZ MACHADO-PR

000578

VENCEDORES DO PROCESSO - DISPUTA

PREGÃO ELETRÔNICO Nº 40/2017
Processo Administrativo Nº 74
Tipo: REGISTRO DE PREÇO
PREGOEIRO: TARCISIO MARINHO PISKOR
Data de Publicação: 15/03/2017 14:59:00

TOTAL DO PROCESSO: 99.641,04			
TOTAL HEALTH DISTRIBUIDORA DE MATERIAIS PARA USO MEDICO EIRELLI		12.069.550/0001-46	5.796,76
LOTE 1	Quant.: 1	Num: 079	Total: 1.295,00
Item: 1	Unidade: PCT	Marca: GAZETEX	Modelo:
Descrição: COMPRESA DE GAZE COM 5 DOBRAS 7,5 X 7,5 COM 13 FIOS,CONTENDO 500 UNIDADES NO PACOTE			
Quantidade: 100	Valor Unit.: 12,95	Total Item: 1.295,00	
LOTE 3	Quant.: 1	Num: 051	Total: 2.800,00
Item: 3	Unidade: CX	Marca: LAGROTTA	Modelo:
Descrição: LUVA DE LATEX PARA PROCEDIMENTO, TAM P, CX C/100 LUVA CIRÚRGICA, MATERIAL LÁTEX NATURAL, ESTERILIDADE ESTÉRIL, CARACTERÍSTICAS ADICIONAIS, APRESENTAÇÃO LUBRIFICADA C/ PÓ BIOABSORVÍVEL, ATÓXICA, TIPO USO DESCARTÁVEL, FORMATO ANATÔMICO, EMBALAGEM CONFORME NORMA ABNT C/ ABERTURA ASSÉPTICA.			
Quantidade: 200	Valor Unit.: 14,00	Total Item: 2.800,00	
LOTE 7	Quant.: 1	Num: 060	Total: 320,70
Item: 7	Unidade: ROLO	Marca: POLLITEX	Modelo:
Descrição: PAPEL GRAU CIRURGICO 30 CM X 100 M (porosidade mínima 65 s a 105 s/110 cm3 de ar)			
Quantidade: 3	Valor Unit.: 106,90	Total Item: 320,70	
LOTE 84	Quant.: 1	Num: 035	Total: 27,30
Item: 84	Unidade: LT	Marca: DESYDRATE	Modelo:
Descrição: AGUA OXIGENADA 10 VOL.			
Quantidade: 6	Valor Unit.: 4,55	Total Item: 27,30	
LOTE 113	Quant.: 1	Num: 035	Total: 678,40
Item: 113	Unidade: CX	Marca: LAGROTTA	Modelo:
Descrição: LUVAS SUPERMAX TAMANHO EX, CAIXA COM 100 UNIDADES			
Quantidade: 40	Valor Unit.: 16,96	Total Item: 678,40	
LOTE 114	Quant.: 1	Num: 005	Total: 675,36
Item: 114	Unidade: LT	Marca: CICLO FARMA	Modelo:
Descrição: ALCOOL 70% EMBALAGEM DE 1LT			
Quantidade: 144	Valor Unit.: 4,69	Total Item: 675,36	
MEGA DENTAL IMPORTAÇÃO, EXPORTAÇÃO E COMÉRCIO DE PRODUTOS ODONTOLÓGICOS EIRELI -ME		25.341.162/0001-14	20.820,89

**PREFEITURA MUNICIPAL DE CRUZ MACHADO
CRUZ MACHADO-PR**

LOTE 2	Quant.: 1	Num: 037	13,99	Total: 4.197,00
Item: 2	Unidade: CX	Marca: DESCARPACK	Modelo:	
Descrição: LUVA DE LATEX PARA PROCEDIMENTO, TAM M, CX C/100 LUVA CIRÚRGICA, MATERIAL LÁTEX NATURAL, ESTERILIDADE ESTÉRIL, CARACTERÍSTICAS ADICIONAIS, APRESENTAÇÃO LUBRIFICADA C/ PÓ BIOABSORVÍVEL, ATÓXICA, TIPO USO DESCARTÁVEL, FORMATO ANATÔMICO, EMBALAGEM CONFORME NORMA ABNT C/ ABERTURA ASSÉPTICA.				
Quantidade: 300	Valor Unit.: 13,99			Total Item: 4.197,00
LOTE 4	Quant.: 1	Num: 021	34,20	Total: 684,00
Item: 4	Unidade: ROLO	Marca: BEST CARE	Modelo:	
Descrição: PAPEL GRAU CIRURGICO 10 CM X 100 M (porosidade mínima 65 s a 105 s/110 cm2 de ar)				
Quantidade: 20	Valor Unit.: 34,20			Total Item: 684,00
LOTE 5	Quant.: 1	Num: 062	53,30	Total: 1.066,00
Item: 5	Unidade: ROLO	Marca: BEST CARE	Modelo:	
Descrição: PAPEL GRAU CIRURGICO 15 CM X 100 M (porosidade mínima 65 s a 105 s/110 cm² de ar)				
Quantidade: 20	Valor Unit.: 53,30			Total Item: 1.066,00
LOTE 6	Quant.: 1	Num: 037	71,00	Total: 710,00
Item: 6	Unidade: ROLO	Marca: BEST CARE	Modelo:	
Descrição: PAPEL GRAU CIRURGICO 20 CM X 100 M (porosidade mínima 65 s a 105 s/110 cm3 de ar)				
Quantidade: 10	Valor Unit.: 71,00			Total Item: 710,00
LOTE 8	Quant.: 1	Num: 064	8,00	Total: 40,00
Item: 8	Unidade: UN	Marca: TRINKS	Modelo:	
Descrição: CURETA PERIODONTAL 06-07				
Quantidade: 5	Valor Unit.: 8,00			Total Item: 40,00
LOTE 9	Quant.: 1	Num: 089	39,40	Total: 394,00
Item: 9	Unidade: UN	Marca: SKAY	Modelo:	
Descrição: FORCEPS ADULTO Nº18 R				
Quantidade: 10	Valor Unit.: 39,40			Total Item: 394,00
LOTE 10	Quant.: 1	Num: 064	472,80	Total: 1.891,20
Item: 10	Unidade: UN	Marca: KONDORTECH	Modelo:	
Descrição: FOTOPOLIMERIZADOR SEM FIO				
Quantidade: 4	Valor Unit.: 472,80			Total Item: 1.891,20
LOTE 11	Quant.: 1	Num: 073	17,50	Total: 87,50
Item: 11	Unidade: UN	Marca: BIODINAMICA	Modelo:	
Descrição: IRM P6 de 38 gramas e Líquido de 15 ml				
Quantidade: 5	Valor Unit.: 17,50			Total Item: 87,50
LOTE 12	Quant.: 1	Num: 083	12,97	Total: 64,85
Item: 12	Unidade: UNI	Marca: FGM/LISS	Modelo:	
Descrição: RESINA DENTINA D A2 COM 4 GRAMAS.				

000580

**PREFEITURA MUNICIPAL DE CRUZ MACHADO
CRUZ MACHADO-PR**

Quantidade: 5	Valor Unit.: 12,97			Total Item: 64,85
LOTE 13	Quant.: 1	Num: 089	16,00	Total: 640,00
Item: 13	Unidade: UN	Marca: TRINKS	Modelo:	
Descrição: SERINGA CARPULE COM REFLUXO				
Quantidade: 40	Valor Unit.: 16,00			Total Item: 640,00
LOTE 14	Quant.: 1	Num: 092	1,00	Total: 150,00
Item: 14	Unidade: UN	Marca: ALLPLAN	Modelo:	
Descrição: ACIDO GEL 2,5 ML CADA				
Quantidade: 150	Valor Unit.: 1,00			Total Item: 150,00
LOTE 18	Quant.: 1	Num: 064	7,40	Total: 370,00
Item: 18	Unidade: UN	Marca: FGM	Modelo:	
Descrição: APLICADORES ADESIVO EXTRA FINO COM 100 UNIDADES				
Quantidade: 50	Valor Unit.: 7,40			Total Item: 370,00
LOTE 19	Quant.: 1	Num: 032	1,29	Total: 103,20
Item: 19	Unidade: UN	Marca: CHAMPION	Modelo:	
Descrição: BROCA DE ALTA ROTAÇÃO 1014				
Quantidade: 80	Valor Unit.: 1,29			Total Item: 103,20
LOTE 20	Quant.: 1	Num: 028	1,29	Total: 103,20
Item: 20	Unidade: UN	Marca: CHAMPION	Modelo:	
Descrição: BROCA DE ALTA ROTAÇÃO 1015				
Quantidade: 80	Valor Unit.: 1,29			Total Item: 103,20
LOTE 21	Quant.: 1	Num: 029	1,29	Total: 103,20
Item: 21	Unidade: UN	Marca: CHAMPION	Modelo:	
Descrição: BROCA DE ALTA ROTAÇÃO 1023				
Quantidade: 80	Valor Unit.: 1,29			Total Item: 103,20
LOTE 22	Quant.: 1	Num: 029	1,29	Total: 103,20
Item: 22	Unidade: UN	Marca: CHAMPION	Modelo:	
Descrição: BROCA DE ALTA ROTAÇÃO 1112				
Quantidade: 80	Valor Unit.: 1,29			Total Item: 103,20
LOTE 23	Quant.: 1	Num: 028	1,29	Total: 103,20
Item: 23	Unidade: UN	Marca: CHAMPION	Modelo:	
Descrição: BROCA DE ALTA ROTAÇÃO 3017				
Quantidade: 80	Valor Unit.: 1,29			Total Item: 103,20
LOTE 24	Quant.: 1	Num: 089	1,29	Total: 103,20
Item: 24	Unidade: UN	Marca: CHAMPION	Modelo:	
Descrição: BROCAS DE ALTA ROTAÇÃO 1011				
Quantidade: 80	Valor Unit.: 1,29			Total Item: 103,20

**PREFEITURA MUNICIPAL DE CRUZ MACHADO
CRUZ MACHADO-PR**

LOTE 25	Quant.: 1	Num: 073	1,29	Total: 129,00
Item: 25	Unidade: UN	Marca: CHAMPION	Modelo:	
Descrição: BROCAS DE ALTA ROTAÇÃO 1013				
Quantidade: 100	Valor Unit.: 1,29			Total Item: 129,00
LOTE 26	Quant.: 1	Num: 073	1,29	Total: 77,40
Item: 26	Unidade: UN	Marca: CHAMPION	Modelo:	
Descrição: BROCAS DE ALTA ROTAÇÃO 1014				
Quantidade: 60	Valor Unit.: 1,29			Total Item: 77,40
LOTE 27	Quant.: 1	Num: 057	1,29	Total: 64,50
Item: 27	Unidade: UN	Marca: CHAMPION	Modelo:	
Descrição: BROCAS DE ALTA ROTAÇÃO 1032				
Quantidade: 50	Valor Unit.: 1,29			Total Item: 64,50
LOTE 28	Quant.: 1	Num: 064	1,29	Total: 64,50
Item: 28	Unidade: UN	Marca: CHAMPION	Modelo:	
Descrição: BROCAS DE ALTA ROTAÇÃO 1035				
Quantidade: 50	Valor Unit.: 1,29			Total Item: 64,50
LOTE 29	Quant.: 1	Num: 062	1,29	Total: 64,50
Item: 29	Unidade: UN	Marca: CHAMPION	Modelo:	
Descrição: BROCAS DE ALTA ROTAÇÃO 1091				
Quantidade: 50	Valor Unit.: 1,29			Total Item: 64,50
LOTE 30	Quant.: 1	Num: 028	1,35	Total: 67,50
Item: 30	Unidade: UN	Marca: CHAMPION	Modelo:	
Descrição: BROCAS DE ALTA ROTAÇÃO 1092				
Quantidade: 50	Valor Unit.: 1,35			Total Item: 67,50
LOTE 31	Quant.: 1	Num: 057	1,34	Total: 67,00
Item: 31	Unidade: UN	Marca: CHAMPION	Modelo:	
Descrição: BROCAS DE ALTA ROTAÇÃO 1190				
Quantidade: 50	Valor Unit.: 1,34			Total Item: 67,00
LOTE 32	Quant.: 1	Num: 028	1,32	Total: 79,20
Item: 32	Unidade: UN	Marca: CHAMPION	Modelo:	
Descrição: BROCAS DE ALTA ROTAÇÃO 3168F				
Quantidade: 60	Valor Unit.: 1,32			Total Item: 79,20
LOTE 33	Quant.: 1	Num: 092	1,32	Total: 66,00
Item: 33	Unidade: UN	Marca: CHAMPION	Modelo:	
Descrição: BROCAS DE ALTA ROTAÇÃO 3195F				
Quantidade: 50	Valor Unit.: 1,32			Total Item: 66,00
LOTE 34	Quant.: 1	Num: 029	1,32	Total: 66,00

**PREFEITURA MUNICIPAL DE CRUZ MACHADO
CRUZ MACHADO-PR**

Item: 34	Unidade: UN	Marca: CHAMPION	Modelo:	
Descrição: BROCAS DE ALTA ROTACAO N 1016				
Quantidade: 50	Valor Unit.: 1,32			Total Item: 66,00
LOTE 35	Quant.: 1	Num: 037	1,30	Total: 65,00
Item: 35	Unidade: UN	Marca: CHAMPION	Modelo:	
Descrição: BROCAS DE ALTA ROTACAO N FG 1046				
Quantidade: 50	Valor Unit.: 1,30			Total Item: 65,00
LOTE 36	Quant.: 1	Num: 013	2,99	Total: 239,20
Item: 36	Unidade: UNI	Marca: MAILLEFFER	Modelo:	
Descrição: Brocas de baixa Rotação n° 01				
Quantidade: 80	Valor Unit.: 2,99			Total Item: 239,20
LOTE 37	Quant.: 1	Num: 064	2,99	Total: 239,20
Item: 37	Unidade: UNI	Marca: MAILLEFFER	Modelo:	
Descrição: Brocas de baixa Rotação n° 02				
Quantidade: 80	Valor Unit.: 2,99			Total Item: 239,20
LOTE 38	Quant.: 1	Num: 073	2,99	Total: 239,20
Item: 38	Unidade: UNI	Marca: MAILLEFFER	Modelo:	
Descrição: Brocas de baixa Rotação n° 04				
Quantidade: 80	Valor Unit.: 2,99			Total Item: 239,20
LOTE 39	Quant.: 1	Num: 043	2,99	Total: 239,20
Item: 39	Unidade: UNI	Marca: MAILLEFFER	Modelo:	
Descrição: Brocas de baixa Rotação n° 06				
Quantidade: 80	Valor Unit.: 2,99			Total Item: 239,20
LOTE 40	Quant.: 1	Num: 048	3,49	Total: 279,20
Item: 40	Unidade: UNI	Marca: MAILLEFFER	Modelo:	
Descrição: Brocas de baixa Rotação n° 08				
Quantidade: 80	Valor Unit.: 3,49			Total Item: 279,20
LOTE 41	Quant.: 1	Num: 018	3,10	Total: 248,00
Item: 41	Unidade: UNI	Marca: MAILLEFFER	Modelo:	
Descrição: Brocas de baixa Rotação n° 10				
Quantidade: 80	Valor Unit.: 3,10			Total Item: 248,00
LOTE 42	Quant.: 1	Num: 004	33,00	Total: 2.640,00
Item: 42	Unidade: UNI	Marca: MAQUIRA	Modelo:	
Descrição: CIMENTO IONOMERO DE VIDRO PÓ E LIQUIDO				
Quantidade: 80	Valor Unit.: 33,00			Total Item: 2.640,00
LOTE 45	Quant.: 1	Num: 073	1,00	Total: 120,00
Item: 45	Unidade: UN	Marca: PREVEN	Modelo:	

PREFEITURA MUNICIPAL DE CRUZ MACHADO
CRUZ MACHADO-PR

000583

Descrição: ESCOVA DE ROBINSON BRANCA

Quantidade: 120 Valor Unit.: 1,00 Total Item: 120,00

LOTE 49 Quant.: 1 Num: 089 37,00 **Total: 148,00**

Item: 49 Unidade: CX Marca: BEST CARE Modelo:

Descrição: FIO DE SUTURA SEDA 3-0 COM 24 ENVELOPES

Quantidade: 4 Valor Unit.: 37,00 Total Item: 148,00

LOTE 50 Quant.: 1 Num: 048 24,00 **Total: 96,00**

Item: 50 Unidade: CX Marca: BEST CARE Modelo:

Descrição: FIO DE SUTURA SEDA 4-0 COM 24 ENVELOPES

Quantidade: 4 Valor Unit.: 24,00 Total Item: 96,00

LOTE 53 Quant.: 1 Num: 092 40,90 **Total: 204,50**

Item: 53 Unidade: UN Marca: SKAY Modelo:

Descrição: FORCEPS ADULTO Nº65

Quantidade: 5 Valor Unit.: 40,90 Total Item: 204,50

LOTE 54 Quant.: 1 Num: 002 44,44 **Total: 222,20**

Item: 54 Unidade: UN Marca: SKAY Modelo:

Descrição: Fórceps nº 151, confeccionado em aço inoxidável para uso odontológico

Quantidade: 5 Valor Unit.: 44,44 Total Item: 222,20

LOTE 63 Quant.: 1 Num: 057 17,90 **Total: 89,50**

Item: 63 Unidade: UNI Marca: MAQUIRA Modelo:

Descrição: SPRAY TESTE DE VITALIDADE PULPAR. FRASCO COM 200 ML

Quantidade: 5 Valor Unit.: 17,90 Total Item: 89,50

LOTE 67 Quant.: 1 Num: 089 49,90 **Total: 199,60**

Item: 67 Unidade: UN Marca: CALU Modelo:

Descrição: CANETA DE BAIXA ROTAÇÃO - COM SACA BROCAS PARA EQUIPAMENTO ODONTOLÓGICO

Quantidade: 4 Valor Unit.: 49,90 Total Item: 199,60

LOTE 68 Quant.: 1 Num: 073 12,00 **Total: 180,00**

Item: 68 Unidade: UN Marca: TECHNEW Modelo:

Descrição: CIMENTO HIDRÓXIDO DE CÁLCIO RADIOPACO

Quantidade: 15 Valor Unit.: 12,00 Total Item: 180,00

LOTE 73 Quant.: 1 Num: 078 8,00 **Total: 80,00**

Item: 73 Unidade: UN Marca: HILLO Modelo:

Descrição: FIO DENTAL DE POLIPROPILENO ENCERADO, UNIDADES DE 500MTS, CADA

Quantidade: 10 Valor Unit.: 8,00 Total Item: 80,00

LOTE 74 Quant.: 1 Num: 064 20,10 **Total: 100,50**

Item: 74 Unidade: UN Marca: FGM Modelo:

**PREFEITURA MUNICIPAL DE CRUZ MACHADO
CRUZ MACHADO-PR**

000584

Descrição: Fluorniz ? verniz com flúor 5% de fluoreto de sódio composto de 1 frasco com 10 ml de fluorniz e 1 frasco com 10 ml de solvente para fluorniz

Quantidade: 5 **Valor Unit.: 20,10** Total Item: 100,50

LOTE 75 Quant.: 1 Num: 037 45,00 **Total: 900,00**

Item: 75 Unidade: UN Marca: METALMS Modelo:

Descrição: Limalha Prata gs-80 embalagem com 50

Quantidade: 20 **Valor Unit.: 45,00** Total Item: 900,00

LOTE 76 Quant.: 1 Num: 077 9,00 **Total: 18,00**

Item: 76 Unidade: POT Marca: BIODINAMICA Modelo:

Descrição: MATERIAL RESTAURADOR INTERMEDIÁRIO PÓ 38 GRS

Quantidade: 2 **Valor Unit.: 9,00** Total Item: 18,00

LOTE 77 Quant.: 1 Num: 013 0,99 **Total: 19,80**

Item: 77 Unidade: UN Marca: MAQUIRA Modelo:

Descrição: Matriz de aço inoxidável 0,05x5x500mm

Quantidade: 20 **Valor Unit.: 0,99** Total Item: 19,80

LOTE 78 Quant.: 1 Num: 064 11,00 **Total: 110,00**

Item: 78 Unidade: CX Marca: TECHNEW Modelo:

Descrição: MOLDEIRA DESCARTAVEL DE CÉRA GRANDE, CAIXA COM 24 UNIDADES CADA.

Quantidade: 10 **Valor Unit.: 11,00** Total Item: 110,00

LOTE 79 Quant.: 1 Num: 023 11,00 **Total: 110,00**

Item: 79 Unidade: UN Marca: TECHNEW Modelo:

Descrição: MOLDEIRA DESCARTAVEL DE CÉRA MÉDIA, CAIXA COM 24 UNIDADES.

Quantidade: 10 **Valor Unit.: 11,00** Total Item: 110,00

LOTE 80 Quant.: 1 Num: 029 13,98 **Total: 41,94**

Item: 80 Unidade: UN Marca: FGM Modelo:

Descrição: Pasta para polimento e brilho para resina e esmalte, seringa com 4 gramas

Quantidade: 3 **Valor Unit.: 13,98** Total Item: 41,94

LOTE 81 Quant.: 1 Num: 064 3,50 **Total: 35,00**

Item: 81 Unidade: UN Marca: ALLPLAN Modelo:

Descrição: PASTA PROFILÁTICA 90GRS

Quantidade: 10 **Valor Unit.: 3,50** Total Item: 35,00

LOTE 85 Quant.: 1 Num: 092 420,00 **Total: 840,00**

Item: 85 Unidade: UN Marca: RHOS Modelo:

Descrição: AMALGAMADOR DE CÁPSULAS

Quantidade: 2 **Valor Unit.: 420,00** Total Item: 840,00

LOTE 86 Quant.: 1 Num: 057 4,00 **Total: 40,00**

Item: 86 Unidade: UN Marca: TRINKS Modelo:

PREFEITURA MUNICIPAL DE CRUZ MACHADO
CRUZ MACHADO-PR

000585

Descrição: APLICADOR DYCAL

Quantidade: 10 Valor Unit.: 4,00 Total Item: 40,00

LOTE 91 Quant.: 1 Num: 048 22,40 **Total: 67,20**

Item: 91 Unidade: CX Marca: CIRUTI Modelo:

Descrição: LAMINA DE BISTURI Nº12 CAIXA COM 100 UNIDADES

Quantidade: 3 Valor Unit.: 22,40 Total Item: 67,20

LOTE 94 Quant.: 1 Num: 057 18,80 **Total: 188,00**

Item: 94 Unidade: UN Marca: ABC Modelo:

Descrição: PINÇA MOSQUITO CURVA 12CM

Quantidade: 10 Valor Unit.: 18,80 Total Item: 188,00

LOTE 95 Quant.: 1 Num: 037 10,50 **Total: 52,50**

Item: 95 Unidade: UN Marca: MAQUIRA Modelo:

Descrição: RESINA FLOWN A2 4 gramas embalagem com 2 seringas de 1,2 gramas cada

Quantidade: 5 Valor Unit.: 10,50 Total Item: 52,50

LOTE 96 Quant.: 1 Num: 034 24,40 **Total: 122,00**

Item: 96 Unidade: UN Marca: MAQUIRA Modelo:

Descrição: RESINA FLOWN B2 embalagem com 2 seringas de 1,2 gramas cada

Quantidade: 5 Valor Unit.: 24,40 Total Item: 122,00

LOTE 102 Quant.: 1 Num: 057 1,60 **Total: 96,00**

Item: 102 Unidade: UN Marca: TRINKS Modelo:

Descrição: CABO PARA ESPELHO ODONTOLÓGICO

Quantidade: 60 Valor Unit.: 1,60 Total Item: 96,00

LOTE 103 Quant.: 1 Num: 073 8,00 **Total: 80,00**

Item: 103 Unidade: UN Marca: TRINKS Modelo:

Descrição: ESPÁTULA ODONTOLÓGICA Nº24.

Quantidade: 10 Valor Unit.: 8,00 Total Item: 80,00

LOTE 106 Quant.: 1 Num: 064 11,50 **Total: 57,50**

Item: 106 Unidade: UN Marca: MAQUIRA Modelo:

Descrição: OLEO LUBRIFICANTE SPRAY com 200 ml

Quantidade: 5 Valor Unit.: 11,50 Total Item: 57,50

LOTE 107 Quant.: 1 Num: 097 3,20 **Total: 16,00**

Item: 107 Unidade: UN Marca: IODONTOSUL Modelo:

Descrição: PEDRA POMES, POTE DE 100 GRAMAS. PARA USO ODONTOLÓGICO.

Quantidade: 5 Valor Unit.: 3,20 Total Item: 16,00

LOTE 108 Quant.: 1 Num: 057 8,80 **Total: 44,00**

Item: 108 Unidade: UN Marca: MAQUIRA Modelo:

Descrição: Selante de fósulas e fissuras, fotopolimerizável, contendo flúor, apresentação em seringa de 2 gramas

000536

**PREFEITURA MUNICIPAL DE CRUZ MACHADO
CRUZ MACHADO-PR**

Quantidade: 5	Valor Unit.: 8,80			Total Item: 44,00
LOTE 109	Quant.: 1	Num: 073	5,63	Total: 112,60
Item: 109	Unidade: UNI	Marca: INJECTA	Modelo:	
Descrição: Tiras Abrasivas Eletrolíticas de Aço Inoxidável 4mm (Microdont)				
Quantidade: 20	Valor Unit.: 5,63			Total Item: 112,60
LOTE 110	Quant.: 1	Num: 064	5,90	Total: 118,00
Item: 110	Unidade: UNI	Marca: INJECTA	Modelo:	
Descrição: Tiras Abrasivas Eletrolíticas de Aço Inoxidável 6mm (Microdont)				
Quantidade: 20	Valor Unit.: 5,90			Total Item: 118,00
LOTE 118	Quant.: 1	Num: 057	1,29	Total: 38,70
Item: 118	Unidade: UN	Marca: CHAMPION	Modelo:	
Descrição: BROCAS DE ALTA RDTAÇÃO 3118F				
Quantidade: 30	Valor Unit.: 1,29			Total Item: 38,70
LOTE 121	Quant.: 1	Num: 037	29,90	Total: 299,00
Item: 121	Unidade: UN	Marca: 3M/Z100	Modelo:	
Descrição: Resina A1 Z100 3M/ESPE com 4 gr				
Quantidade: 10	Valor Unit.: 29,90			Total Item: 299,00
LOTE 123	Quant.: 1	Num: 037	8,40	Total: 126,00
Item: 123	Unidade: UN	Marca: ALLPLAN	Modelo:	
Descrição: OBTURADOR PROVISÓRIO CAVITEC 25 GR				
Quantidade: 15	Valor Unit.: 8,40			Total Item: 126,00
FUSAO COMERCIO DE PRODUTOS ODONTOLOGICOS LTDA - EPP		10.633.441/0001-84		8.639,06
LOTE 15	Quant.: 1	Num: 078	41,59	Total: 415,90
Item: 15	Unidade: CX	Marca: CRISTALIA	Modelo: XYLESTESIN	
Descrição: ANESTESICO (TUBETES) LIDOCAINA SEM VASO CONSTRICTOR CX C/50				
Quantidade: 10	Valor Unit.: 41,59			Total Item: 415,90
LOTE 43	Quant.: 1	Num: 004	28,99	Total: 579,80
Item: 43	Unidade: UN	Marca: DESOXID	Modelo:	
Descrição: Desoxid ? Renovador de instrumental decapante desoxidante embalagem com 500 ml cada				
Quantidade: 20	Valor Unit.: 28,99			Total Item: 579,80
LOTE 44	Quant.: 1	Num: 059	60,90	Total: 609,00
Item: 44	Unidade: UNI	Marca: DFL	Modelo: SURGESTAIN	
Descrição: Detergente Anti-Ferrugem p/ Instrumental Surgestain, 200ML				
Quantidade: 10	Valor Unit.: 60,90			Total Item: 609,00
LOTE 57	Quant.: 1	Num: 040	54,90	Total: 219,60
Item: 57	Unidade: UNI	Marca: MICRODONT	Modelo:	

000587

**PREFEITURA MUNICIPAL DE CRUZ MACHADD
CRUZ MACHADD-PR**

Descrição: KIT BROCA PARA ACABAMENTO DE RESINA COMPOSTA .

Quantidade: 4 **Valor Unit.: 54,90** Total Item: 219,60

LOTE 58 Quant.: 1 Num: 059 42,99 **Total: 171,96**

Item: 58 Unidade: UN Marca: MICRODONT Modelo:

Descrição: KIT ENHANCE PONTASD SILICONADAS

Quantidade: 4 **Valor Unit.: 42,99** Total Item: 171,96

LDTE 65 Quant.: 1 Num: 078 49,99 **Total: 1.999,60**

Item: 65 Unidade: UN Marca: FGM Modelo: AMBAR

Descrição: ADESIVO PARA RESTAURAÇÃO ADPER SINGLE BOND2 3M

Quantidade: 40 **Valor Unit.: 49,99** Total Item: 1.999,60

LOTE 70 Quant.: 1 Num: 040 8,95 **Total: 1.342,50**

Item: 70 Unidade: UN Marca: BARASCH Modelo:

Descrição: ESPELHO PLANO N°5 (BARACH)

Quantidade: 150 **Valor Unit.: 8,95** Total Item: 1.342,50

LOTE 72 Quant.: 1 Num: 068 28,80 **Total: 86,40**

Item: 72 Unidade: CX Marca: PROCARE Modelo:

Descrição: FIO DE SUTURA NYLON 5-0 COM 24 ENVELOPES

Quantidade: 3 **Valor Unit.: 28,80** Total Item: 86,40

LOTE 92 Quant.: 1 Num: 059 16,50 **Total: 82,50**

Item: 92 Unidade: UN Marca: BIODINAMICA Modelo: HYDROPAST

Descrição: PASTA MAISTO similar ou igual BIODINAMICA seringa com 2,5 gramas

Quantidade: 5 **Valor Unit.: 16,50** Total Item: 82,50

LOTE 124 Quant.: 1 Num: 004 24,99 **Total: 249,90**

Item: 124 Unidade: UN Marca: FGM Modelo:

Descrição: RESINA A2 Z100 3M ESPE 4 GRAMAS

Quantidade: 10 **Valor Unit.: 24,99** Total Item: 249,90

LOTE 125 Quant.: 1 Num: 043 25,99 **Total: 259,90**

Item: 125 Unidade: UN Marca: FGM Modelo:

Descrição: RESINA A3 Z 100 3M ESPE COM 4 GRAMAS.

Quantidade: 10 **Valor Unit.: 25,99** Total Item: 259,90

LOTE 126 Quant.: 1 Num: 004 25,99 **Total: 259,90**

Item: 126 Unidade: UN Marca: FGM Modelo:

Descrição: Resina A3,5 Z100 3M ESPE COM 4 GRAMAS

Quantidade: 10 **Valor Unit.: 25,99** Total Item: 259,90

LOTE 127 Quant.: 1 Num: 040 25,99 **Total: 259,90**

Item: 127 Unidade: UN Marca: FGM Modelo:

Descrição: RESINA B2 Z100 3M ESPE COM 4 GRAMAS

000538

**PREFEITURA MUNICIPAL DE CRUZ MACHADO
CRUZ MACHADO-PR**

Quantidade: 10	Valor Unit.: 25,99		Total Item: 259,90
LOTE 128	Quant.: 1	Num: 048	25,99 Total: 259,90
Item: 128	Unidade: UN	Marca: FGM	Modelo:
Descrição: RESINA B3 Z100 3M ESPE COM 4 GRAMAS			
Quantidade: 10	Valor Unit.: 25,99		Total Item: 259,90
LOTE 130	Quant.: 1	Num: 078	25,99 Total: 259,90
Item: 130	Unidade: UN	Marca: FGM	Modelo:
Descrição: Resina A2,5 Z100 3M ESPE COM 4 GRAMAS			
Quantidade: 10	Valor Unit.: 25,99		Total Item: 259,90
LOTE 131	Quant.: 1	Num: 013	28,45 Total: 853,50
Item: 131	Unidade: CX	Marca: B.TEST	Modelo:
Descrição: INDICADOR BIOLÓGICO PARA AUTOCLAVE A VAPOR COMPATÍVEL COM A MARCA CRISTÓFILI. CAIXA COM 10.			
Quantidade: 30	Valor Unit.: 28,45		Total Item: 853,50
LOTE 136	Quant.: 1	Num: 013	22,40 Total: 224,00
Item: 136	Unidade: UN	Marca: JET	Modelo:
Descrição: BROCA MULTILAMINADA 12 LÂMINAS PARA ACABAMENTO DE RESTAURAÇÕES EM RESINA COMPOSTA.			
Quantidade: 10	Valor Unit.: 22,40		Total Item: 224,00
LOTE 137	Quant.: 1	Num: 078	24,50 Total: 245,00
Item: 137	Unidade: UNI	Marca: JET	Modelo:
Descrição: BROCA MULTILAMINADA 24 LÂMINAS, PARA ACABAMENTO DE RESTAURAÇÕES EM RESINA COMPOSTA.			
Quantidade: 10	Valor Unit.: 24,50		Total Item: 245,00
LOTE 138	Quant.: 1	Num: 098	25,99 Total: 259,90
Item: 138	Unidade: UN	Marca: JET	Modelo:
Descrição: BROCA MULTILAMINADA 36 LÂMINAS PARA ACABAMENTO DE RESTAURAÇÕES EM RESINA COMPOSTA.			
Quantidade: 10	Valor Unit.: 25,99		Total Item: 259,90
DENTAL OPEN COMÉRCIO DE PRODUTOS ODONTOLÓGICOS LTOA - EPP		08.849.206/0001-00	11.524,25
LOTE 16	Quant.: 1	Num: 059	5,90 Total: 118,00
Item: 16	Unidade: UN	Marca: BENZOTOP	Modelo: DFL
Descrição: ANESTÉSICO TÓPICO GEL BENZOTOP, EMBALAGEM DE 12 GRAMAS			
Quantidade: 20	Valor Unit.: 5,90		Total Item: 118,00
LOTE 17	Quant.: 1	Num: 068	34,58 Total: 6.916,00
Item: 17	Unidade: CX	Marca: LIDOSTESIN	Modelo: DLA
Descrição: ANESTÉSICO TUBETE 3% COM VASO- CAIXA COM 50 UNIDADES			
Quantidade: 200	Valor Unit.: 34,58		Total Item: 6.916,00

000589

**PREFEITURA MUNICIPAL DE CRUZ MACHADO
CRUZ MACHADO-PR**

LOTE 46	Quant.: 1	Num: 057	0,43	Total: 86,00
Item: 46	Unidade: UN	Marca: MEDFIO	Modelo: MEDFIO	
Descrição: ESCOVA DE DENTE MACIA, USO ADULTO, EMBALADAS INDIVIDUALMENTE				
Quantidade: 200	Valor Unit.: 0,43			Total Item: 86,00
LOTE 47	Quant.: 1	Num: 026	0,41	Total: 820,00
Item: 47	Unidade: UN	Marca: FLOPPY	Modelo: MEDFIO	
Descrição: ESCOVAS DE DENTE INFANTIL MACIA - FABRICAÇÃO NACIONAL - SELO INMETRO - CANTOS ARREDONDADOS				
Quantidade: 2.000	Valor Unit.: 0,41			Total Item: 820,00
LOTE 60	Quant.: 1	Num: 035	220,00	Total: 1.100,00
Item: 60	Unidade: UN	Marca: K-DENT	Modelo: QUIMIDROL	
Descrição: MERCURIO VIVO K - DENT FRASCO COM 100 GRAMAS				
Quantidade: 5	Valor Unit.: 220,00			Total Item: 1.100,00
LOTE 62	Quant.: 1	Num: 035	147,45	Total: 737,25
Item: 62	Unidade: UN	Marca: GOLGRAN	Modelo: GOLGRAN	
Descrição: Porta Agulha c/vídea Mayo 14 cm				
Quantidade: 5	Valor Unit.: 147,45			Total Item: 737,25
LOTE 104	Quant.: 1	Num: 089	21,45	Total: 42,90
Item: 104	Unidade: CX	Marca: MAXICOR	Modelo: HARBO MEDICAL	
Descrição: LAMINA D4 BISTURI Nº15 c/100				
Quantidade: 2	Valor Unit.: 21,45			Total Item: 42,90
LOTE 105	Quant.: 1	Num: 089	4,72	Total: 377,60
Item: 105	Unidade: CX	Marca: SS PLUS	Modelo: BIODONT	
Descrição: MASCARA CIRURGICA DESCARTAVEL TRIPLA C/ ELASTICO E METAL PARA O NARIZ CX C/ 50 UNIDADES				
Quantidade: 80	Valor Unit.: 4,72			Total Item: 377,60
LOTE 117	Quant.: 1	Num: 045	15,35	Total: 307,00
Item: 117	Unidade: UNI	Marca: ANGELUS	Modelo: ANGELUS	
Descrição: BROCA ZECRYA CARBIDE FGL CIRURGICA 23 MM.				
Quantidade: 20	Valor Unit.: 15,35			Total Item: 307,00
LOTE 119	Quant.: 1	Num: 045	32,40	Total: 162,00
Item: 119	Unidade: ROLO	Marca: HARBO MEDICAL	Modelo: HARBO MEDICAL	
Descrição: PAPEL GRAU CIRURGICO 08 CM X 100 M (porosidade mínima 65 s a 105 s/110 cm3 de ar)				
Quantidade: 5	Valor Unit.: 32,40			Total Item: 162,00
LOTE 129	Quant.: 1	Num: 029	26,90	Total: 269,00
Item: 129	Unidade: UN	Marca: Z100	Modelo: 3M	
Descrição: Resina C2 Z100 3M ESPE COM 4 GRAMAS				
Quantidade: 10	Valor Unit.: 26,90			Total Item: 269,00

000590

**PREFEITURA MUNICIPAL DE CRUZ MACHADO
CRUZ MACHADO-PR**

LOTE 132	Quant.: 1	Num: 010	190,00	Total: 570,00
Item: 132	Unidade: CX	Marca: COMPLY	Modelo: 3M	
Descrição: INDICADOR QUIMICO COMPLY 1250 (3M) (TIRA INDICADORA QUIMICA INTERNA MULTIPARAMÉTRICA PARA CONTROLE DE PACOTES ESTERILIZADOS A VAPOR) cx c/ 240. SIMILAR OU IGUAL A MARCA 3M.				
Quantidade: 3	Valor Unit.: 190,00			Total Item: 570,00
LOTE 134	Quant.: 1	Num: 010	3,70	Total: 18,50
Item: 134	Unidade: UN	Marca: MAQUIRA	Modelo: MAQUIRA	
Descrição: ESPÁTULA PLÁSTICA PARA MANIPULAÇÃO DE IONÔMERO DE VIDRO.				
Quantidade: 5	Valor Unit.: 3,70			Total Item: 18,50
ELISAVANDIA MATOS DONINI-ME			13.547.970/0001-53	15.252,05
LOTE 48	Quant.: 1	Num: 077	6,45	Total: 32,25
Item: 48	Unidade: UN	Marca: IODONTOSUL	Modelo: IODONTOSUL	
Descrição: EUGENOL, FRASCO COM 20 ML				
Quantidade: 5	Valor Unit.: 6,45			Total Item: 32,25
LOTE 51	Quant.: 1	Num: 047	1,25	Total: 1.000,00
Item: 51	Unidade: UN	Marca: HIGIX	Modelo: HIGIX	
Descrição: FIO DENTAL , UND C/100mts				
Quantidade: 800	Valor Unit.: 1,25			Total Item: 1.000,00
LOTE 52	Quant.: 1	Num: 031	2,29	Total: 34,35
Item: 52	Unidade: UN	Marca: IODONTOSUL	Modelo: IODONTOSUL	
Descrição: FLUOR GEL 200 ml				
Quantidade: 15	Valor Unit.: 2,29			Total Item: 34,35
LOTE 56	Quant.: 1	Num: 088	2,49	Total: 24,90
Item: 56	Unidade: UN	Marca: IODONTOSUL	Modelo: IODONTOSUL	
Descrição: Hidróxido de cálcio P.A., composto de cálcio 54%, hidrogênio 2,72% e oxigênio 43,2%, para uso odontológico, apresentado sob forma de pó, embalagem de 10 gramas				
Quantidade: 10	Valor Unit.: 2,49			Total Item: 24,90
LOTE 71	Quant.: 1	Num: 066	7,90	Total: 6.320,00
Item: 71	Unidade: UN	Marca: IODONTOSUL	Modelo: IODONTOSUL	
Descrição: EVIDENCIADOR DE PLACA BACTERIANA COMPRIMIDO.				
Quantidade: 800	Valor Unit.: 7,90			Total Item: 6.320,00
LOTE 82	Quant.: 1	Num: 086	9,07	Total: 272,10
Item: 82	Unidade: UN	Marca: MAXSEAL	Modelo: MAQUIRA	
Descrição: SELANTE FLUROSHIELD 2 gramas				
Quantidade: 30	Valor Unit.: 9,07			Total Item: 272,10
LOTE 93	Quant.: 1	Num: 028	21,98	Total: 439,60
Item: 93	Unidade: UN	Marca: DYNA	Modelo: DYNA	

000591

**PREFEITURA MUNICIPAL DE CRUZ MACHADO
CRUZ MACHADO-PR**

Descrição: PEDRA DE POLIMENTO PARA RESINA, UTILIZADA EM BAIXA ROTAÇÃO.

Quantidade: 20 **Valor Unit.: 21,98** Total Item: 439,60

LOTE 98 Quant.: 1 Num: 008 2,95 **Total: 147,50**

Item: 98 Unidade: PCT Marca: DIVINA MESA Modelo: DIVINA MESA

Descrição: Toalha de papel, folha dupla, picotada, cor branca (100% branca), super resistente, de rápida absorção, primeira qualidade. Pacote com 02 rolos de 60 toalhas medindo 20x22cm.

Quantidade: 50 **Valor Unit.: 2,95** Total Item: 147,50

LOTE 99 Quant.: 1 Num: 052 25,95 **Total: 3.892,50**

Item: 99 Unidade: CX Marca: PROCARE Modelo: LAMEDID

Descrição: AGULHA CURTA C/100 UNIDADE

Quantidade: 150 **Valor Unit.: 25,95** Total Item: 3.892,50

LOTE 100 Quant.: 1 Num: 012 21,15 **Total: 423,00**

Item: 100 Unidade: CX Marca: PROCARE Modelo: LAMEDID

Descrição: AGULHA LDNGA CAIXA C/100 UNIDADE

Quantidade: 20 **Valor Unit.: 21,15** Total Item: 423,00

LOTE 111 Quant.: 1 Num: 008 1,37 **Total: 1.096,00**

Item: 111 Unidade: UNI Marca: ICE FRESH Modelo: PET'S IND.

Descrição: CREME DENTAL, EMBALAGEM DE 90 GRAMAS

Quantidade: 800 **Valor Unit.: 1,37** Total Item: 1.096,00

LOTE 122 Quant.: 1 Num: 088 75,95 **Total: 1.519,00**

Item: 122 Unidade: UN Marca: GS-80 Modelo: SDI

Descrição: Limalha de Prata GS-80 frasco com 30 gr cada, liga de prata para misturar com mercúrio vivo em amalgamador que não é de cápsula. Usada para restauração em amálgama

Quantidade: 20 **Valor Unit.: 75,95** Total Item: 1.519,00

LOTE 133 Quant.: 1 Num: 072 16,95 **Total: 50,85**

Item: 133 Unidade: UN Marca: ALVEOLEX Modelo: BIODINAMICA

Descrição: ALVEOLEX 10GR, CURATIVO ALVEOLAR COM PRÓPOLIS.

Quantidade: 3 **Valor Unit.: 16,95** Total Item: 50,85

SALVI E LOPES E CIA LTDA. **82.478.140/0001-34** **2.442,10**

LOTE 55 Quant.: 1 Num: 003 3,10 **Total: 31,00**

Item: 55 Unidade: UN Marca: IODONTOSUL Modelo:

Descrição: Formocresol, uso odontológico, em frasco de 10 ml

Quantidade: 10 **Valor Unit.: 3,10** Total Item: 31,00

LOTE 61 Quant.: 1 Num: 058 7,92 **Total: 47,52**

Item: 61 Unidade: UN Marca: IODONTOSUL Modelo:

Descrição: PLACA DE VIDRO PARA MANIPULAÇÃO DE MATERIAL ODONTOLÓGICO, ESPESSURA DE 5 MM, LARGURA DE 7 CM E COMPRIMENTO DE 14 CM.

Quantidade: 6 **Valor Unit.: 7,92** Total Item: 47,52

**PREFEITURA MUNICIPAL DE CRUZ MACHADO
CRUZ MACHADO-PR**

LOTE 64	Quant.: 1	Num: 093	1,09	Total: 32,70
Item: 64	Unidade: UN	Marca: PREVEN	Modelo:	
Descrição: TAÇA DE BORRACHA PARA PROFILAXIA				
Quantidade: 30	Valor Unit.: 1,09			Total Item: 32,70
LOTE 69	Quant.: 1	Num: 093	3,29	Total: 16,45
Item: 69	Unidade: UN	Marca: VICPHARMA	Modelo:	
Descrição: CLOREXIDINA 2% 100ML				
Quantidade: 5	Valor Unit.: 3,29			Total Item: 16,45
LOTE 83	Quant.: 1	Num: 014	36,83	Total: 220,98
Item: 83	Unidade: CX	Marca: DESCARPACK	Modelo:	
Descrição: TOUCA DESCARTAVEL COM ELASTICO, CX C/500				
Quantidade: 6	Valor Unit.: 36,83			Total Item: 220,98
LOTE 87	Quant.: 1	Num: 014	1,67	Total: 100,20
Item: 87	Unidade: UN	Marca: FAVA	Modelo:	
Descrição: BROCAS DE ALTA ROTAÇÃO 1021				
Quantidade: 60	Valor Unit.: 1,67			Total Item: 100,20
LOTE 90	Quant.: 1	Num: 058	3,90	Total: 46,80
Item: 90	Unidade: UN	Marca: FACILIMPE	Modelo:	
Descrição: HIPOCLORITO DE SÓDIO 1%, EMBALAGEM DE 01 LITRO				
Quantidade: 12	Valor Unit.: 3,90			Total Item: 46,80
LOTE 97	Quant.: 1	Num: 081	25,47	Total: 127,35
Item: 97	Unidade: UN	Marca: ABC	Modelo:	
Descrição: Tesoura Spencer reta para retirar de pontos 12 cm				
Quantidade: 5	Valor Unit.: 25,47			Total Item: 127,35
LOTE 112	Quant.: 1	Num: 033	25,99	Total: 1.039,60
Item: 112	Unidade: CX	Marca: MAQUIRA	Modelo:	
Descrição: Hemospon Esponja Hemostática de colágeno hidrolizado (gelatina) liofilizada, de origem Porcina uso odontológico e uso único, caixa com 10 unidades				
Quantidade: 40	Valor Unit.: 25,99			Total Item: 1.039,60
LOTE 116	Quant.: 1	Num: 052	5,49	Total: 219,60
Item: 116	Unidade: UN	Marca: FAVA	Modelo:	
Descrição: BROCA BAIXA ROTAÇÃO 03				
Quantidade: 40	Valor Unit.: 5,49			Total Item: 219,60
LOTE 145	Quant.: 1	Num: 033	55,99	Total: 559,90
Item: 145	Unidade: UN	Marca: JAGUARIBE	Modelo:	
Descrição: BENGALA RETRÁTIL EM ALUMÍNIO, POSSUI CABO ANATÔMICO EM PLÁSTICO E ALUMÍNIO POLIDO, PONTEIRA COM PÉ EM BORRACHA ANTIDERRAPANTE, RESISTENTE E FLEXÍVEL. POSSUI 6 NÍVEIS DE REGULAGEM DE ALTURA COM TRAVAMENTO POR PINO. ALTURA MINIMA: 75 CM, ALTURA MÁXIMA: 90 CM, REGULAGEM DE 3 EM CM.				

000593

**PREFEITURA MUNICIPAL DE CRUZ MACHADO
CRUZ MACHADO-PR**

Quantidade: 10	Valor Unit.: 55,99		Total Item: 559,90
ECO FARMAS COMERCIO DE MEDICAMENTOS LTDA		85.477.586/0001-32	3.567,80
LOTE 59	Quant.: 1	Num: 001	33,00 Total: 66,00
Item: 59	Unidade: FR	Marca: BIODINAMICA	Modelo:
Descrição: MATERIAL RESTAURADOR INTERMEDIÁRIO LIQ. FR 15ML			
Quantidade: 2	Valor Unit.: 33,00		Total Item: 66,00
LOTE 88	Quant.: 1	Num: 006	19,50 Total: 1.170,00
Item: 88	Unidade: LT	Marca: KELDRIN	Modelo:
Descrição: Detergente enzimático - com 5 enzimas, todos os registros na ANVISA, FATMA e órgãos ambientais. numa diluição 2 ml por litro de água. 1 LITRO			
Quantidade: 60	Valor Unit.: 19,50		Total Item: 1.170,00
JTE 140	Quant.: 1	Num: 061	412,00 Total: 412,00
Item: 140	Unidade: UN	Marca: ECEL	Modelo:
Descrição: SELADORA PARA PAPEL GRAU CIRURGICO MANUAL COM TEMPERATURA REGULAVEL SELAGEM DE 2,5MM AREA DE SELAGEM ATÉ 300MM VOLTAGEM 110/220W COM CONTROLE DE TIMER 0,10 SEGUNDOS			
Quantidade: 1	Valor Unit.: 412,00		Total Item: 412,00
LOTE 144	Quant.: 1	Num: 061	78,99 Total: 789,90
Item: 144	Unidade: UN	Marca: MERCUR	Modelo:
Descrição: MULETA CANADENSE, SUA ESTRUTURA É EM ALUMINIO, POSSUEM BRAÇADEIRA, APOIO PARA O BRAÇO E UM PAR DE PONTEIRA ANTIDERRAPANTE NA EXTREMIDADE INFERIOR, REGULÁVEL.			
Quantidade: 10	Valor Unit.: 78,99		Total Item: 789,90
LOTE 146	Quant.: 1	Num: 096	114,00 Total: 570,00
Item: 146	Unidade: UN	Marca: DARU	Modelo:
Descrição: NEBULIZADOR/NEBULIZADOR (PORTÁTIL) COMPLETO (COM MASCARAS ADULTO E INFANTIL, MINIMO UM ANO DE GARANTIA, CERTIFICADO ANVISA. 110/220V			
Quantidade: 5	Valor Unit.: 114,00		Total Item: 570,00
LOTE 147	Quant.: 1	Num: 061	55,99 Total: 559,90
Item: 147	Unidade: UN	Marca: PROTEC	Modelo:
Descrição: FLUXOMETRO AR COMPRIMIDO			
Quantidade: 10	Valor Unit.: 55,99		Total Item: 559,90
EQUIPOS COMERCIAL LTDA		11.674.540/0001-77	7.335,90
LOTE 66	Quant.: 1	Num: 036	233,00 Total: 932,00
Item: 66	Unidade: UN	Marca: RUCA	Modelo: ALTA
Descrição: CANETA DE ALTA ROTAÇÃO AUTOCLAVÁVEL.			
Quantidade: 4	Valor Unit.: 233,00		Total Item: 932,00
LOTE 139	Quant.: 1	Num: 036	720,00 Total: 720,00
Item: 139	Unidade: UN	Marca: CRISTÓFOLI	Modelo: DST

**PREFEITURA MUNICIPAL DE CRUZ MACHADO
CRUZ MACHADO-PR**

000594

Descrição: Destilador de água cristófilo. Especificações Técnicas Capacidade de reservatório de água destilada: 3,8 Litros Capacidade de reservatório de água comum: 4 Litros Duração do ciclo completo: 6 a 8 horas Peso líquido: 3,4 kg. Peso bruto: 4 kg. Dimensões (cm): 27 (largura) x 33 (altura) x 27,6 (profundidade) Voltagem: 110 Freqüência: 60 Hz Potência: 500 Watts modelo 127 Cor: Branca

Quantidade: 1 **Valor Unit.: 720,00** Total Item: 720,00

LOTE 142 Quant.: 1 Num: 036 334,99 **Total: 3.349,90**

Item: 142 Unidade: UN Marca: PROLIFE Modelo: PL

Descrição: Cadeira de Rodas - Fabricada em aço carbono, com assento/encosto em nylon, dobrável, freios bilaterais, aro impulsor bilateral, apoio para braços e pés fixos, rodas dianteiras aro 06" com pneus maciços e rodas traseiras aro 24" em alumínio com pneus maciços (ou infláveis). Largura do assento: 40 cm, profundidade do assento: 41 cm, altura do encosto: 36 cm, altura do assento ao chão: 52 cm, comprimento total da cadeira: 100 cm, largura total aberta: 64 cm, largura total fechada: 30 cm, altura ao chão à Manopla: 90 cm, peso da cadeira: 14 kg, capacidade máxima 85 kg. Cor: preta.

Quantidade: 10 **Valor Unit.: 334,99** Total Item: 3.349,90

LOTE 143 Quant.: 1 Num: 019 389,00 **Total: 2.334,00**

Item: 143 Unidade: UN Marca: PROLIFE Modelo:

Descrição: Cadeira de banho - em alumínio pintura epoxy, apoio para braços removível, apoio para pés removível, rodas traseiras de 20" com pneus infláveis, indicado para usuários até 90 kg

Quantidade: 6 **Valor Unit.: 389,00** Total Item: 2.334,00

ANDRETTA MEDICAMENTOS LTDA - EPP **82.027.335/0001-68** **60,00**

LOTE 89 Quant.: 1 Num: 073 12,00 **Total: 60,00**

Item: 89 Unidade: UN Marca: Cinord Modelo:

Descrição: GLUTARALDEIDO 1000ML 2%

Quantidade: 5 **Valor Unit.: 12,00** Total Item: 60,00

ALVES E SARTOR LTDA **07.724.523/0001-20** **96,20**

LOTE 101 Quant.: 1 Num: 088 5,10 **Total: 61,20**

Item: 101 Unidade: FR Marca: CICLOFARMA Modelo: CICLOFARMA

Descrição: ÁLCOOL GEL FRASCO COM 500ML

Quantidade: 12 **Valor Unit.: 5,10** Total Item: 61,20

LOTE 135 Quant.: 1 Num: 039 7,00 **Total: 35,00**

Item: 135 Unidade: POT Marca: RIOQUÍMICA Modelo: RIOQUÍMICA

Descrição: VASELINA SÓLIDA 90 GRAMAS, POMADA USO TÓPICA, ADULTO E INFANTIL

Quantidade: 5 **Valor Unit.: 7,00** Total Item: 35,00

DENTAL CREMER PRODUTOS ODONTOLÓGICOS S/A **14.190.675/0002-36** **599,98**

LOTE 115 Quant.: 1 Num: 033 299,99 **Total: 599,98**

Item: 115 Unidade: UN Marca: GNATUS Modelo: GNATUS

Descrição: MICROMOTOR ODONTOLÓGICO CONTRA ANGULO GNATUS, PARA BAIXA ROTAÇÃO.

Quantidade: 2 **Valor Unit.: 299,99** Total Item: 599,98

DENTAL OESTE EIRELI - EPP **05.412.147/0001-02** **506,05**

LOTE 120 Quant.: 1 Num: 098 3,49 **Total: 506,05**

Item: 120 Unidade: PCT Marca: WA Modelo:

000595

**PREFEITURA MUNICIPAL DE CRUZ MACHADO
CRUZ MACHADO-PR**

Descrição: SUGADOR ODONTOLOGICO DE PVC TRANSPARENTE DESCARTAVEL ATÓXICO PCT C/ 40 UNID

Quantidade: 145

Valor Unit.: 3,49

Total Item: 506,05

CHS INDÚSTRIA E COMÉRCIO DE MÓVEIS HOSPITALARES 05.127.739/0001-82

23.000,00

LTDA

LOTE 141

Quant.: 1

Num: 084

2.300,00

Total: 23.000,00

Item: 141

Unidade: UN

Marca: CHS

Modelo: 124PL

Descrição: CAMA HOSPITALAR COM REGULAGEM DE ALTURA MANUAL, ESTRUTURA EM TUBOS RETANGULARES DE AÇO CARBONO DE 30X50X1,5MM, LEITO EM CHAPA DE AÇO CARBONO DE 1,5MM DOBRADA COM REFORÇOS EM TUBOS DE 20X30X1,2MM, CABECEIRAS RETIRÁVEIS EM ABS BRANCO COM OPÇÕES DE CORES DE ACABAMENTO, GRADES ACOPLAM-SE ABAIXO DO LEITO AO BAIXA PARA FACILITAR A SAÍDA DO PACIENTE,, ACIONAMENTOS FEITOS ATRAVÉS DE TRÊS MANIVELAS, MOVIMENTOS FOWLER, SEMI-FOWLER, FLEXÃO DE PERNAS, SENTADO, CARDÍACO E ELEVAÇÃO DO LEITO, ACABAMENTO EM PINTURA ELETROSTÁTICA A PÓ COM SISTEMA DE TRATAMENTO ANTIFERRUGINOSO, GERANDO GRANDE RESISTÊNCIA A ESFORÇOS MECÂNICOS E CORROSIVOS, RODIZIOS DE 4" DECORATIVOS COM RODAGEM PLÁSTICA, SENDO DOIS COM FREIO E DOIS SEM FREIO EM DIAGONAL, CAPACIDADE MÁXIMA 150 KG, DIMENSÕES: ALTURA MÍNIMA 470MM, ALTURA MÁXIMA: 710MM, LARGURA ÚTIL: 900MM, LARGURA TOTAL: 950MM, COMPRIMENTO ÚTIL: 1900MM, COMPRIMENTO TOTAL: 2000MM.

Quantidade: 10

Valor Unit.: 2.300,00

Total Item: 23.000,00

PREGOEIRO: TARCISIO MARINHO PISKOR



PARECER JURÍDICO

000596

A/C Setor de Compras e Licitações da Prefeitura de Cruz Machado.
Ref.: Processo Administrativo sob nº 074/2017
Ref.: Pregão Eletrônico sob nº 040/2017

Cuida o presente parecer de consulta formulada pela Comissão de Licitação e Contratos do Município de Cruz Machado, sobre homologação do processo licitatório realizados para a contratação de empresa para aquisição de materiais odontológicos e equipamentos destinados para o uso do Centro Odontológico e do Hospital desta municipalidade, por um período de 12 (doze) meses. Constando a especificação dos itens no Anexo deste edital.

É O RELATÓRIO

Em análise ao presente processo, verifica-se que o mesmo procedeu-se em conformidade com a Lei Federal 10.520 de 2002 e 8.666 de 1993, tendo os proponentes participantes cumprido na totalidade as condições afixadas no respectivo edital.

Como concluso, reitero a regularidade do presente processo licitatório.

Este é o parecer, *s.m.j.*, ficando, no entanto, submetido a apreciação superior para quaisquer considerações, com ênfase no sentido de que o processo em apreço encontra-se, portanto, dentro das formalidades legais até o presente momento, conforme consta nos autos..

ISTO POSTO, é o Parecer

Cruz Machado, PR, 26 de Abril de 2017.

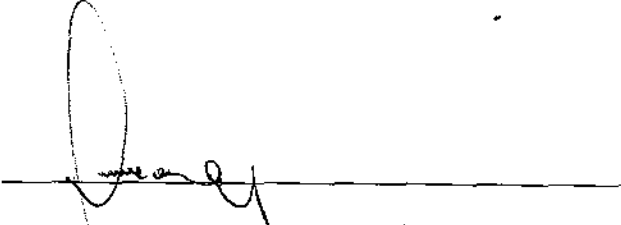
SUSANE LEA KONELL
OAB/PR 16.474
PROCURADORA DO MUNICIPIO

CNPJ: 76.339.688/0001-09
Av. Vitória, 167
C.E.P.: 84620-000 - Cruz Machado - PR

Processo Administrativo: 80/2017
Processo de Licitação: 74/2017
Data do Processo: 13/03/2017

Folha: 1/1

000597

TERMO DE HOMOLOGAÇÃO DE PROCESSO LICITATÓRIO

O(a) Prefeito Municipal, EUCLIDES PASA, no uso das atribuições que lhe são conferidas pela legislação em vigor, especialmente sob Lei nº 10.520/02 e em face aos princípios ordenados através da Lei nº 8.666/93 e alterações posteriores, a vista do parecer conclusivo exarado pelo Pregoeiro e sua equipe de apoio, resolve:

01 - HOMOLOGAR a presente Licitação nestes termos:

- a) Processo Nr.: 74/2017
b) Licitação Nr.: 40/2017-PE
c) Modalidade: PREGÃO ELETRÔNICO
d) Data Homologação: 26/04/2017
e) Objeto da Licitação: É objeto desta licitação a seleção de sociedade empresária especializada para o Registro de Preço objetivando a aquisição de materiais odontológicos e equipamentos, destinados ao uso do Centro Odontológico e Hospital desta municipalidade, pelo período de 12 (doze) meses, em seus itens conforme especificações constantes do Anexo f deste edital.

f) Fornecedores e Itens declarados Vencedores (cfe. cotação):

	<u>Qtde de Itens</u>	<u>Média Descto (%)</u>	<u>Total dos Itens</u>
- 012311 - ALL LAB COMERCIAL EIRELI - ME	4	0,0000	2.498,52
- 012312 - CHS - INDUSTRIA E COMERCIO DE MOVEIS	1	0,0000	23.000,00
- 012267 - DENTAL OESTE EIRELI	1	0,0000	728,99
- 012313 - DENTAL OPEN - COMERCIO DE PRODUTOS	15	0,0000	11.871,65
- 011198 - EÇO - FARMAS - COMERCIO DE MEDICAMENTOS LTDA	11	0,0000	7.852,20
- 011103 - ELISVANDIA MATOS DONINI - ME	15	0,0000	15.318,40
- 010309 - FUSÃO COMÉRCIO DE PRODUTOS ODONTOLÓGICOS	19	0,0000	8.639,06
- 012314 - MEGA DENTAL IMPORTAÇÃO, EXPORTAÇÃO E	73	0,0000	23.914,49
- 012266 - TÓTAL HEALTH DISTRIBUIDORA DE MATERIAIS PARA	7	0,0000	6.017,80
	<u>146</u>		<u>99.841,11</u>

Cruz Machado, 26 de Abril de 2017.

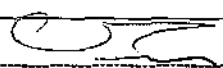
PREFEITO MUNICIPAL

CNPJ: 76.339.688/0001-09
Av. Vitória, 167
C.E.P.: 84620-000 - Cruz Machado - PR

Processo Administrativo: 80/2017
Processo de Licitação: 74/2017
Data do Processo: 13/03/2017

Folha: 1/2

TERMO DE ADJUDICAÇÃO DE PROCESSO LICITATÓRIO

O(a) Prefeito Municipal, EUCLIDES PASA, no uso das atribuições que lhe são conferidas pela legislação em vigor, especialmente sob Lei nº 10.520/02 e em face aos princípios ordenados através da Lei nº 8.666/93 e alterações posteriores, a vista do parecer conclusivo exarado pelo Pregeiro e sua equipe de apoio, resolve:

01 - ADJUDICAR a presente Licitação nestes termos:

000598

- a) Processo Nr.: 74/2017
b) Licitação Nr.: 40/2017-PE
c) Modalidade: PREGÃO ELETRÔNICO
d) Data Homologação: 26/04/2017
e) Data da Adjudicação: 26/04/2017 Sequência: 0
f) Objeto da Licitação É objeto desta licitação a seleção de sociedade empresária especializada para o Registro de Preço objetivando a aquisição de materiais odontológicos e equipamentos, destinados ao uso do Centro Odontológico e Hospital desta municipalidade, pelo período de 12 (doze) meses, em seus itens conforme especificações constantes do Anexo I deste edital.

g) Fornecedores e Itens Vencedores:

			(em Reais R\$)
	<u>Qtde de Itens</u>	<u>Média Desccto (%)</u>	<u>Total dos Itens</u>
- 012311 - ALL LAB COMERCIAL EIRELI - ME	4	0,0000	2.498,52
- 012312 - CHS - INDUSTRIA E COMERCIO DE MOVEIS	1	0,0000	23.000,00
- 012287 - DENTAL OESTE EIRELI	1	0,0000	726,99
- 012313 - DENTAL OPEN - COMERCIO DE PRODUTOS	15	0,0000	11.871,65
- 011198 - ECD - FARMAS - COMERCIO DE MEDICAMENTOS LTDA	11	0,0000	7.652,20
- 011103 - ELISVANDIA MATOS DONINI - ME	15	0,0000	15.316,40
- 010309 - FUSÃO COMÉRCIO DE PRODUTOS ODONTOLÓGICOS	19	0,0000	8.639,06
- 012314 - MEGA DENTAL IMPORTACAO, EXPORTACAO E	73	0,0000	23.914,49
- 012266 - TÓTAL HEALTH DISTRIBUIDORA DE MATERIAIS PARA	7	0,0000	6.017,80
	<u>146</u>		<u>99.641,11</u>

Cruz Machado, 26 de Abril de 2017.

CNPJ: 76.339.688/0001-09
Av. Vitória, 167
C.E.P.: 84820-000 - Cruz Machado - PR

Processo Administrativo: 80/2017
Processo de Licitação: 74/2017
Data do Processo: 13/03/2017

Folha: 2/2

TERMO DE ADJUDICAÇÃO DE PROCESSO LICITATÓRIO

02 - Autorizar a emissão da(s) nota(s) de empenho correspondente(s).

Dotação(ões): 2.014.3.3.90.30.00.00.00.00 (115), 2.014.4.4.90.52.00.00.00.00 (125)

000599

Cruz Machado, 26 de Abril de 2017.