

115
2016

Estado do Paraná
Prefeitura Municipal de Cruz Machado
Secretaria Municipal de Educação

Av. Vitória Bairro: Centro Cidade: Cruz Machado
Telefone (42) 3554-1092 - E-Mail: educpref@yahoo.com.br

000000

Solicitação nº: 14/2016	
Data: 09/03/2016	Rubrica <i>Sirlei Brautig</i>

PEDIDO PARA AQUISIÇÃO DE MATERIAL E/OU SERVIÇO

Unidade Solicitante	Secretaria Municipal de Educação	
Departamento Solicitante	Secretaria de Educação	
Responsável pela solicitação	Felipe Joly da Cruz	
E-mail	Felipe_joly10@hotmail.com	
Telefone	(42) 8838-1844	
Data	09/03/2016	
MATERIAL	<input type="checkbox"/>	CONSUMO
	<input checked="" type="checkbox"/>	PERMANENTE
SERVIÇO	<input type="checkbox"/>	TEMPORÁRIO
	<input type="checkbox"/>	CONTÍNUO

1. OBJETO

*Em Anexo

2. JUSTIFICATIVA DA COMPRA/CONTRATAÇÃO

A compra dos mobiliário em geral, se faz necessário para necessidade de uso nas Escolas, Cmeis e Secretaria de educação.

3. LOCAL E HORÁRIOS DE UTILIZAÇÃO DO BEM/SERVIÇO

Serão utilizados pela Escola Mun. Prof. Bronislau Kapusniak, Esc. Mun. Prof. Boleslau Sobota, Secretaria de Educação, CMEI Maria Gaioski Busch, CMEI Antiocho Pereira e CMEI Vovó Cecília da Silva.

4. PERÍODO OU DATA DE UTILIZAÇÃO (prazos de entrega integral ou parceladas)

Imediata.

5. NECESSIDADE DE AMOSTRAS? SIM () NÃO (x)

Quais Itens: _____

6. QUEM RESPONDE PELOS ESCLARECIMENTOS QUE POSSAM SURTIR APÓS OU DURANTE O CERTAME?

Nome: Oliveti Brautigam
Telefone: 8813-3746

000001

7. DOTAÇÃO ORÇAMENTARIA A SER UTILIZADA E A FORMA DE PAGAMENTO

253 - 4.4.90.52.00.00.00.00 1000 EQUIPAMENTOS E MATERIAL PERMANENTE
254 - 4.4.90.52.00.00.00.00 1504 EQUIPAMENTOS E MATERIAL PERMANENTE

O pagamento deverá ser realizado conforme a entrega dos materiais.

8. OBRIGAÇÕES DA CONTRATANTE E DA CONTRATADA

9. DOCUMENTOS QUE JULGA IMPORTANTE PARA COMPROVAÇÃO DE COMPETENCIA TANTO NA AQUISIÇÃO DE BENS QUANTO PARA PRESTAÇÃO DE SERVIÇOS

10. RESPONSÁVEL PELO RECIBIMENTOS E CONFERENCIA DOS MATERIAIS?

Departamento Municipal de Educação e Cultura:

Adriana Otto;
Adriane Krul;
Felipe Joly da Cruz;
Kelly C. P. Barczak;
Diego Sembay;
Giovane Scibor;
Luiz F. Soares Gabelini;

Responsável pela Solicitação

Nome: Felipe Joly da Cruz
Cargo: Coordenador da Administração Pública
CPF: 090.870.899-88

Responsável pela Secretaria

Nome: Oliveti Brautigam
Cargo: Secretaria de Educação
CPF: 021.485.129-00

ESTADO DO PARANÁ
PREFEITURA MUNICIPAL DE CRUZ MACHADO

CNPJ: 76.339.688/0001-09 Telefone/Fax: 554 1222 / 554 1222
Av. Vitória, 167
C.E.P.: 84620-000 - Cruz Machado - PR

Solicitação Nr.: 182/2016

Data: 09/03/2016

Nr. por Centro de Custo: 25

Folha: 1/3

- Execução de Serviço
 Execução de Obra
 Compra

SOLICITAÇÃO DE MATERIAIS E/OU EXECUÇÃO DE OBRAS/SERVIÇOS

000002

SOLICITANTE:

Centro de Custo: 293 - SECRETARIA MUNICIPAL DE EDUCAÇÃO Código da Dotação :
Órgão: 6 - SECRETARIA MUNICIPAL DE EDUCAÇÃO E CULTURA 06.01.2.021.4.4.90.52.42.00.00.00 (253/2016)
Unidade: 1 - SECRETARIA MUNICIPAL DE EDUCAÇÃO
Nome do Solicitante: Oliveti Brautigam
Local de Entrega: ESCOLAS MUNICIPAL -
Destinação: VIMOS POR MEIO DESTES REQUERER A AQUISIÇÃO DOS ITENS RELACIONADOS, TENDO EM VISTA QUE OS MESMOS SERÃO DESTINADOS AS ESCOLAS MUNICIPAIS PROFESSOR BRONISLAU KAPUSNIAK E PREFEITO BOLES LAU SOBOTA, CMEIS ANTIOCHO PEREIRA, VOVÔ CECÍLIA DA SILVA E MARIA GAIOSKI BUSCH E Identificação:

Observações:

ITENS SOLICITADOS:

Item	Quantidade	Unid.	Especificação	Preço Unit. Previsto	Preço Total Previsto
1	1	UN	ARMÁRIO DE CANTO EM MADEIRA, SENDO 2,58 DE ALTURA E 0,40 CM PROFUNDIDADE, UM LADO COM 1,50CM DE COMPRIMENTO CONTENDO 3 PORTAS CADA PORTA COM 6 DIVISORIAS INTERNAS DE 0,43CM CADA, E O OUTRO 1,20 CM DE COMPRIMENTO, COM 2 PORTAS, CADA PORTA COM 6 DIVISORIAS INTERNAS DE 0,43CM. (12-05-0393)	0,0000	0,00
2	1	UN	ESCRIVANINHA EM MADEIRA 1,30CM DE COMPRIMENTO X 0,50CM DE LARGURA E 0,77CM DE ALTURA. (12-05-0394)	0,0000	0,00
3	2	UN	ESCRIVANINHA EM MADEIRA PARA COMPUTADOR, COM SUPORTE PARA TECLADO, SENDO 1,10 DE COMPRIMENTO X 0,70 DE PROFUNDIDADE E 0,77 CM DE ALTURA. (12-05-0395)	0,0000	0,00
4	1	UN	ARMÁRIO EM MADEIRA COM 2,20 DE COMPRIMENTO X 0,80 CM DE ALTURA E 0,70CM DE PROFUNDIDADE, COM 2 PORTAS E CADA PORTA CONTENDO 4 DIVISORIAS INTERNAS DE 0,40 CM X 0,55 CM. (12-05-0396)	0,0000	0,00
5	1	UN	PRATELEIRA EM MADEIRA, COM 1,12 CM DE COMPRIMENTO X 2,60 CM DE ALTURA E 0,70CM DE PROFUNDIDADE,	0,0000	0,00

Solicitante: Oliveti Brautigam..... 93

Cruz Machado, 9 de Março de 2016.

Oliveti Brautigam
Assinatura do Responsável

ESTADO DO PARANÁ
PREFEITURA MUNICIPAL DE CRUZ MACHADO

CNPJ: 76.339.688/0001-09 Telefone/Fax: 554 1222 / 554 1222
Av. Vitória, 167
C.E.P.: 84620-000 - Cruz Machado - PR

Solicitação Nr.: 182/2016

Data: 09/03/2016

Nr. por Centro de Custo: 25

Folha: 2/3

- Execução de Serviço
 Execução de Obra
 Compra

SOLICITAÇÃO DE MATERIAIS E/OU EXECUÇÃO DE OBRAS/SERVIÇOS

Item	Quantidade	Unid.	Especificação	Preço Unit. Previsto	Preço Total Previsto
6	1	UN	CONTENDO 12 DIVISÓRIAS IGUAIS. (12-05-0397) ARMÁRIO EM MADEIRA COM 1,40CM DE COMPRIMENTO X 1,05 DE ALTURA E 0,30CM DE PROFUNDIDADE, CONTENDO 3 DIVISÓRIAS IGUAIS CADA UMA COM UMA PORTA. (12-05-0398)	0,0000	0,00
7	1	UN	MESA DE ESCRITÓRIO, EM MDF, COR AZUL E CINZA PADRÃO DA PREFEITURA, MESA EM FORMATO DE " L " SENDO UM LADO DE 200CM DE COMPRIMENTO X 55 CM DE LARGURA, CONTENDO 4 GAVETAS DE 15CM DE ALTURA X 40CM DE COMPRIMENTO SENDO 2 DELAS COM CHAVES, OUTRO LADO DE 150CM DE COMPRIMENTO X 55CM DE LARGURA. A MESA DEVERÁ TER APROXIMADAMENTE 80CM DE ALTURA, DEVERÁ ACOMPANHAR SUPORTE DE MONITOR DE 10CM DE ALTURA X 30CM DE COMPRIMENTO E 25CM DE PROFUNDIDADE E SUPORTE PARA CPU DE 25CM DE LARGURA X 50CM DE PROFUNDIDADE COM RODINHAS. (12-01-0006)	0,0000	0,00
8	1	UN	MESA DE COMPUTADOR DE CANTO EM MDF NA COR AZUL E CINZA PADRAO DA PREFEITURA, COM 60CM DE LARGURA X 75 CM DE ALTURA, COM UM LADO DE 1,50 MT E OUTRO DE 2,6 MT, CONFORME ESPECIFICADO EM ANEXO. (12-02-5079)	0,0000	0,00
9	1	UN	MESA EM MDF, NA COR AZUL E CINZA PADRAO DA PREFEITURA, COM 60CM DE LARGURA X 75CM DE ALTURA E 1,5 MT DE COMPRIMENTO, CONTENDO 4 GAVETAS DE 40CM DE LARGURA, CONFORME ESPECIFICADO EM ANEXO. (12-02-5080)	0,0000	0,00
10	3	UN	MESA DE ESCRITÓRIO, EM MDF, COR AZUL E CINZA PADRÃO DA PREFEITURA, MESA EM FORMATO DE "L" INVERTIDO, SENDO UM LADO DE 120CM DE COMPRIMENTO X 40 COM DE LARGURA E O OUTRO LADO 90CM DE COMPRIMENTO X 40 CM DE LARGURA CONTENDO 4 GAVETAS DE 15CM DE ALTURA X 40CM DE COMPRIMENTO, SENDO 2 DELAS COM CHAVES. A	0,0000	0,00

000003

Solicitante: Oliveti Brautigam: OB

Cruz Machado, 9 de Março de 2016.

Oliveti Brautigam
Assinatura do Responsável

ESTADO DO PARANÁ
PREFEITURA MUNICIPAL DE CRUZ MACHADO

CNPJ: 76.339.688/0001-09 Telefone/Fax: 554 1222 / 554 1222
Av. Vitória, 167
C.E.P.: 84620-000 - Cruz Machado - PR

Solicitação Nr.: 182/2016

Data: 09/03/2016

Nr. por Centro de Custo: 25

Folha: 3/3

- [] Execução de Serviço
[] Execução de Obra
[] Compra

SOLICITAÇÃO DE MATERIAIS E/OU EXECUÇÃO DE OBRAS/SERVIÇOS

Item	Quantidade	Unid.	Especificação	Preço Unit. Previsto	Preço Total Previsto
			MESA DEVERÁ TER APROXIMADAMENTE 80CM DE ALTURA, ACOMPANHAR SUPORTE DE MONITOR DE 10CM DE ALTURA X 20CM DE COMPRIMENTO E 20 CM DE PROFUNDIDADE E SUPORTE PARA CPU DE 25CM DE LARGURA X 50CM DE PROFUNDIDADE COM RODINHAS. (12-01-0008).		000004
11	3	UN	BALCÃO EM MDF, NA CÔR AZUL E CINZA, CONFORME PADRÃO DA PREFEITURA, TENDO 80CM DE COMPRIMENTO X 35CM DE LARGURA E 80CM DE ALTURA, COM 02 PORTAS COM FECHADURA. (12-05-0388)	0,0000	0,00
	1	UN	BALCÃO, MDF, BRANCO, COM DUAS PORTAS E DUAS GAVETAS, MEDIDAS: 70 CMS DE LARGURA, 90 CMS DE ALTURA E 1, 25 DE COMPRIMENTO. (10-04-0583)	0,0000	0,00
13	1	UN	ARMÁRIO AÉREO, CÔR BRANCO, MDF, MEDIDAS: 40 CMS DE LARGURA, 70 CMS DE ALTURA E 3,20 MTS DE COMPRIMENTO (10-04-0584)	0,0000	0,00
14	1	UN	ARMÁRIO AÉREO, MDF, CÔR BRANCO, MEDINDO: 40 CMS DE LARGURA, 60 CMS DE ALTURA E 2,00 METROS DE COMPRIMENTO. (10-04-0585)	0,0000	0,00
				Preço Total:	0,00

Solicitante: Oliveti Brautigam..... *OB*

Cruz Machado, 9 de Março de 2016.

Oliveti Brautigam
Assinatura do Responsável

ESCOLA MUNICIPAL PROFESSOR BRONISLAU KAPUSNIAK

Projeto mobilia da secretaria

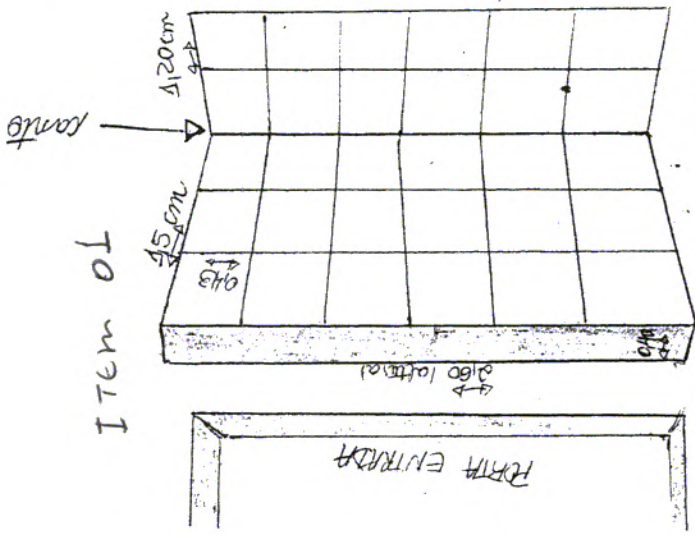

12-05-0343
01 und
1º ITEM 01

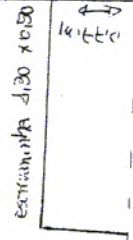
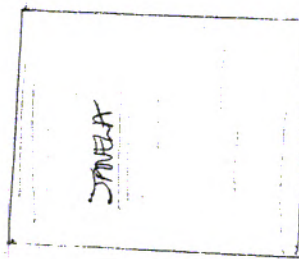
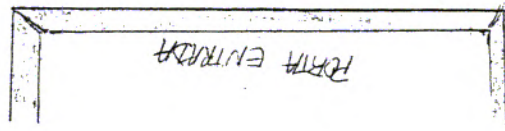

12-05-0394
01 und
1º ITEM 02

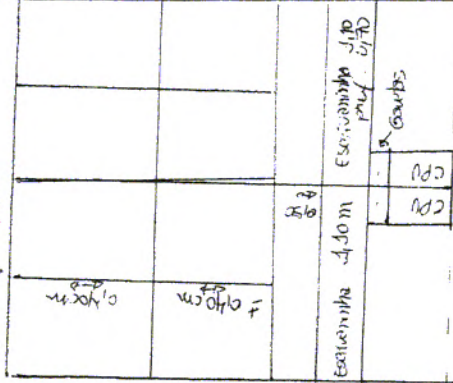

12-05-0395
02 und
1º ITEM 03

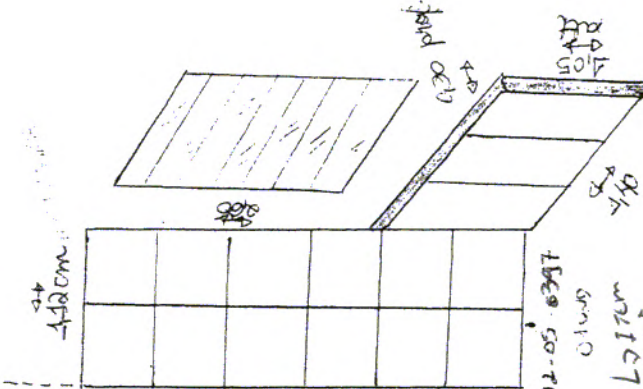

12-05-0397
01 und
1º ITEM 04

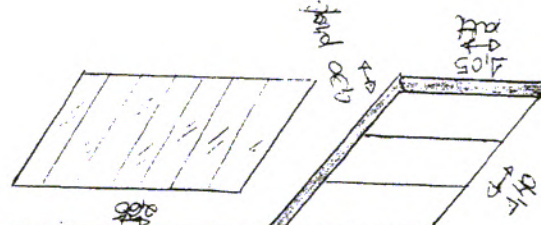

12-05-0398
01 und
ITEM 05

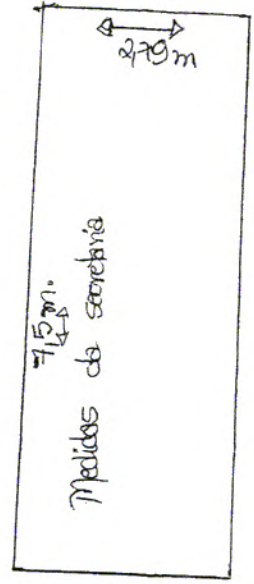

000005

ITEM 007

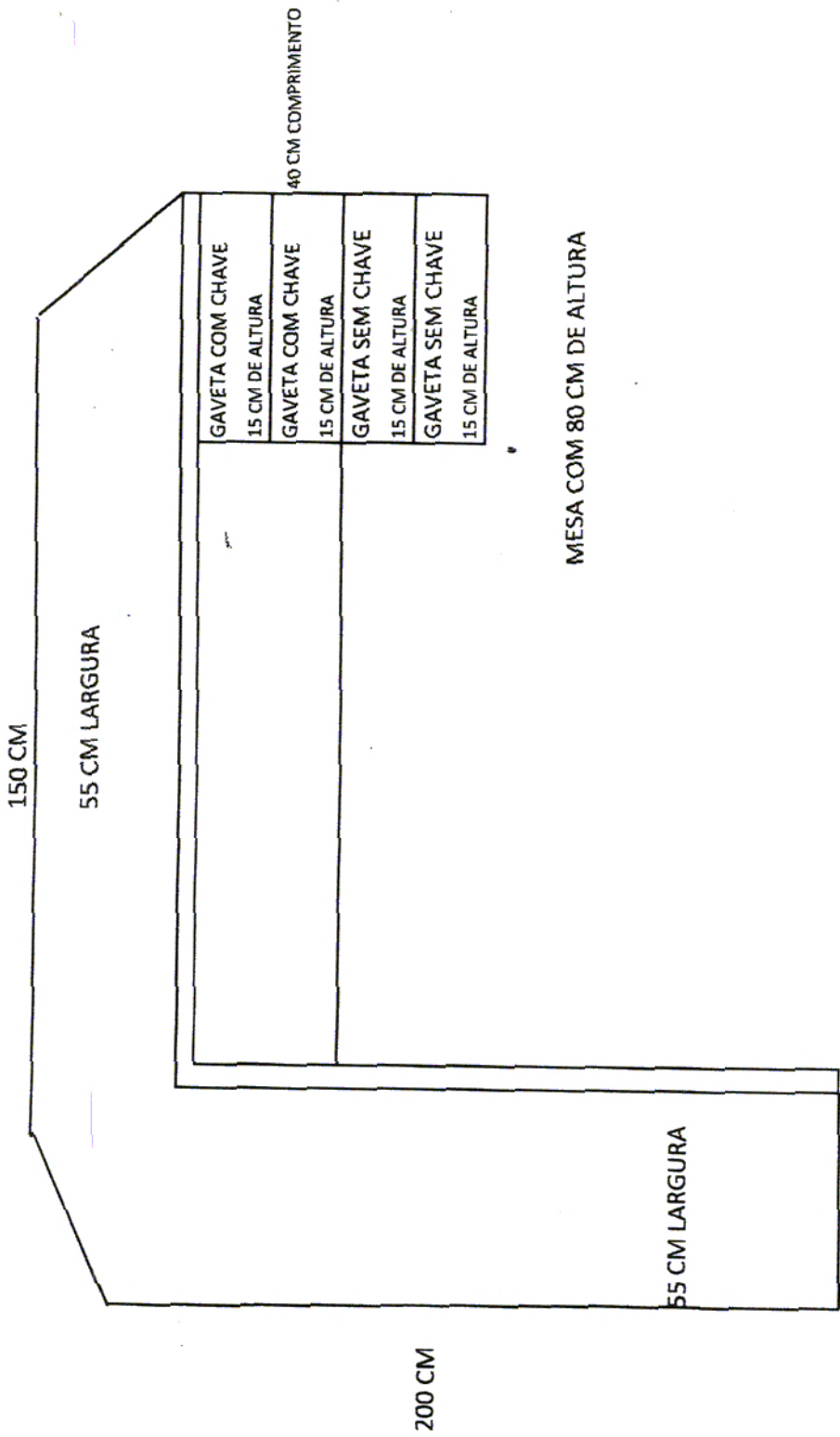

000006

CAD 12-01-2006

ANEXO DA REQUISIÇÃO 06/2015

000007

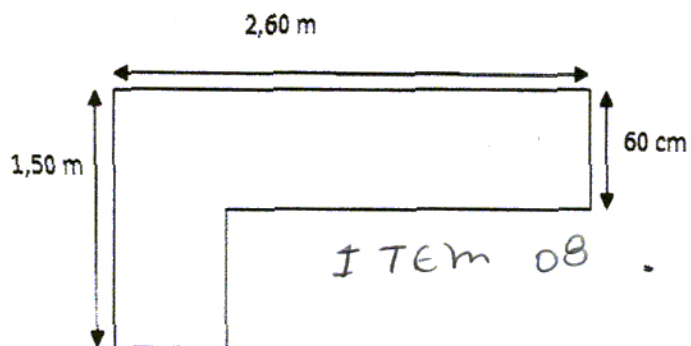

ITEM 1.

MESA PARA COMPUTADOR

Cod. 12-02-5079

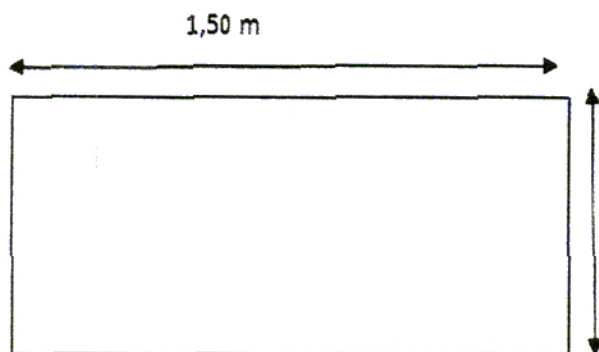

ITEM 2.

MESA

Cod. 12-02-5080

ITEM 09

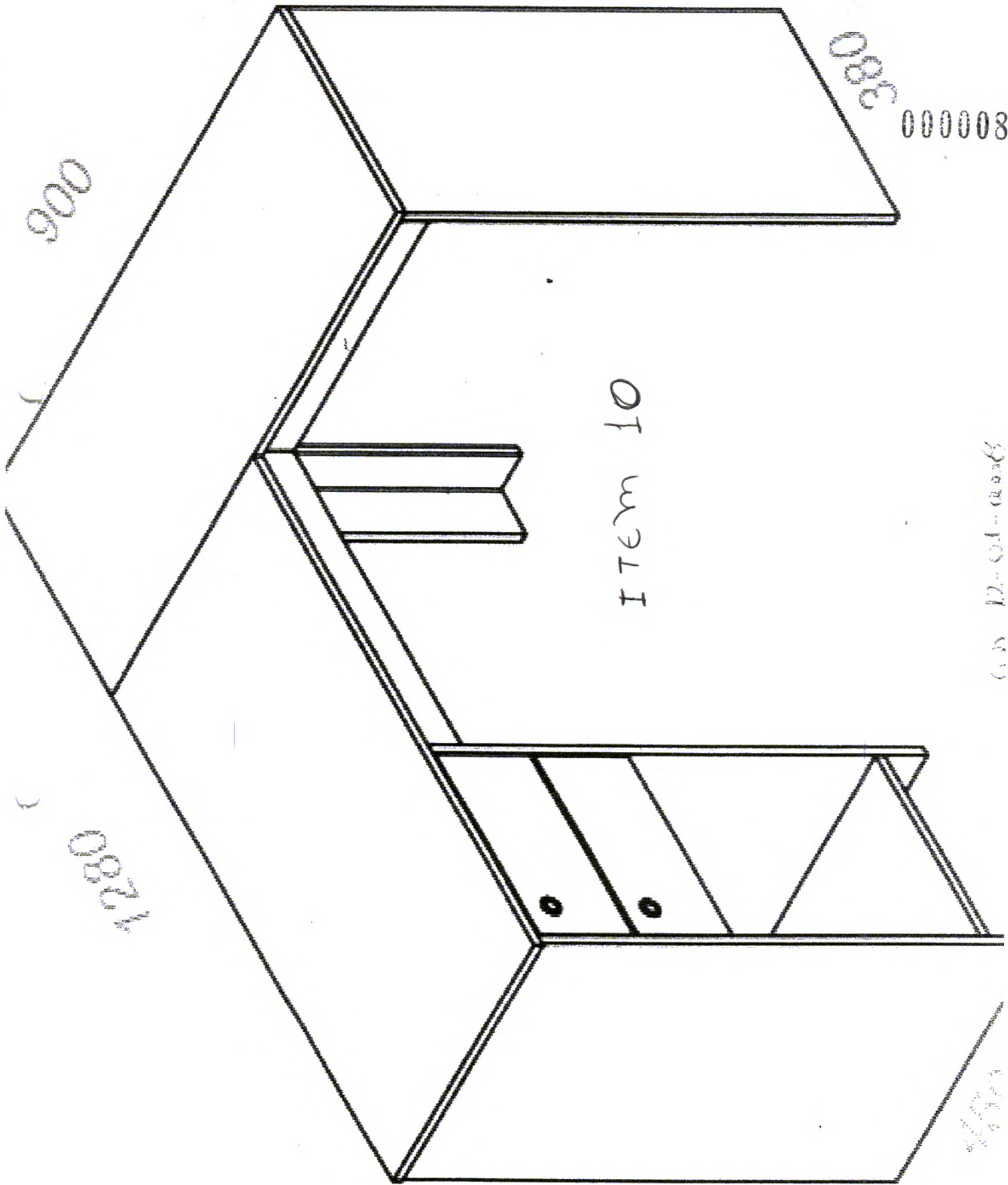

800000

0006

ITEM 10

0831

0831

810

0831

0831

000009

ITEM
11

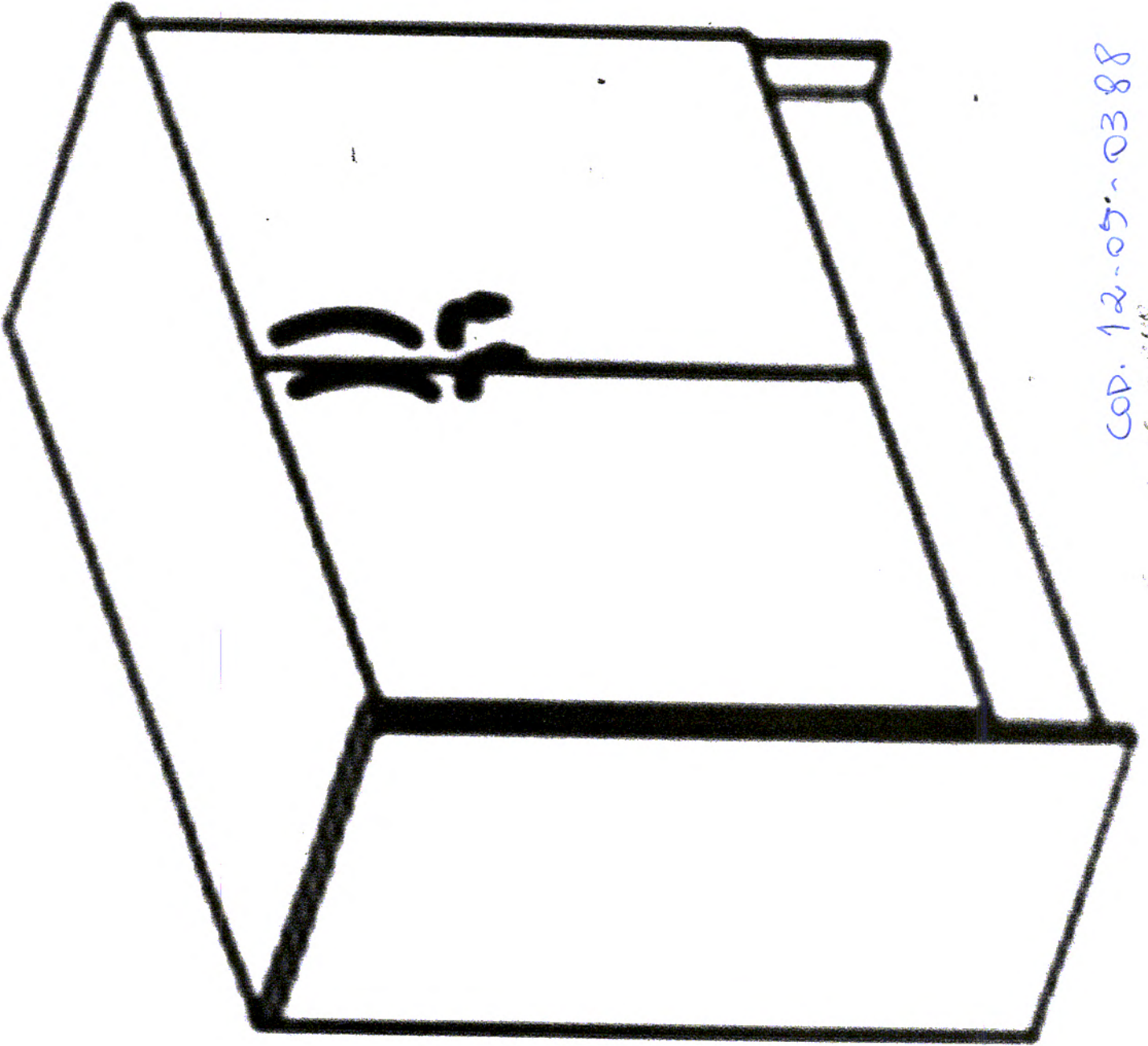

COP. 12-05-0388

1-1 1-0 0 1 2 3 4 5 6 7 8 9 0

70 x 90 125
L H C

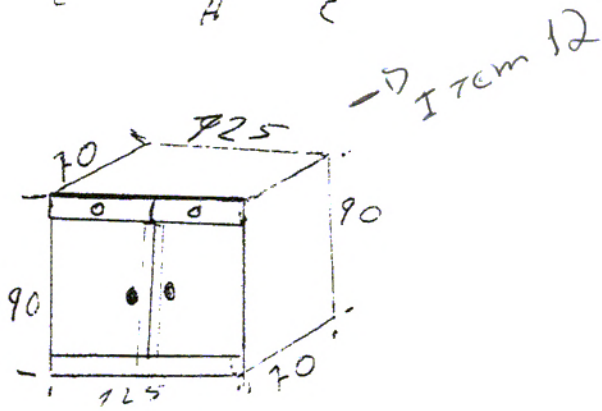

BALCÃO COM
2 PORTAS E 2 GAVETA
10-04-0583

1 320 x 70 x 40

2 200 x 60 x 40

000010

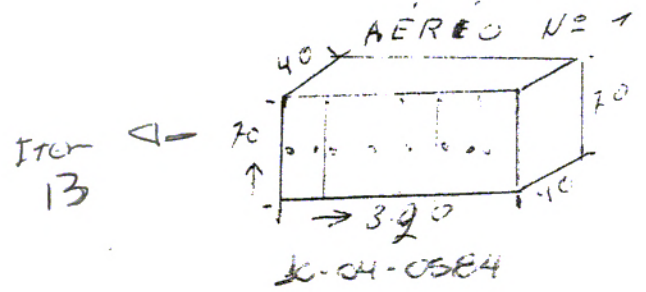

AÉRIO Nº 2

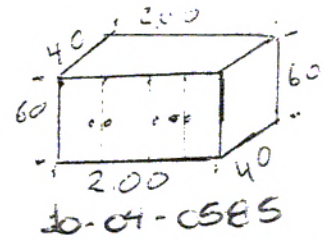

ITEM
14

MEDIDA DOS ARMÁRIOS E BALCÃO BER...

ESTADO DO PARANÁ
PREFEITURA MUNICIPAL DE CRUZ MACHADO

NPJ: 76.339.688/0001-09
Av. Vitória, 167
C.E.P.: 84620-000 - Cruz Machado - PR

Telefone: 554 1222

COLETA Nr.: 115/2016
Data: 10/03/2016

DOCUMENTO PARA COTAÇÃO DE PREÇOS

Folha: 1/3

DOCUMENTO DE COTAÇÃO DE PREÇO DE MATERIAIS E/OU SERVIÇOS

Código: 0

Banco: BANCO DO BRASIL
Agência: 20206
Conta Corrente:

Telefone: 42-88262546
Fax:

Fornecedor: *VANDERLEI DEMUTH*
Endereço: *RUA LOURENÇO MLYNAKCEYK*
Cidade: *CRUZ MACHADO*

Prazo de Entrega:

Vencimento da Coleta:

Condições de Pagamento:

Validade da Proposta:

Local de Entrega:

DEPARTAMENTO MUNICIPAL DE EDUCAÇÃO -

Objeto da Coleta de Preço:

- Aquisição de moveis sob medida, para Escola e Centros de Educação Infantil da rede de ensino desta municipalidade.

Observações:

- Coleta de preços 115 2016 - Solicitado por Oliveti Brautigam

Item	Especificação	Unid	Marca	Quantidade	Preço Unitário	Preço Total
1	ARMÁRIO DE CANTO EM MADEIRA, SENDO 2,58 DE ALTURA E 0,40 CM PROFUNDIDADE, UM LADO COM 1,50CM DE COMPRIMENTO CONTENDO 3 PORTAS CADA PORTA COM 6 DIVISÓRIAS INTERNAS DE 0,43CM CADA, E O OUTRO 1,20 CM DE COMPRIMENTO, COM 2 PORTAS, CADA PORTA COM 6 DIVISÓRIAS INTERNAS DE 0,43CM. (12-05-0393)	UN		1,00	2.200,00	2.200,00
2	ESCRIVANINHA EM MADEIRA 1,30CM DE COMPRIMENTO X 0,50CM DE LARGURA E 0,77CM DE ALTURA. (12-05-0394)	UN		1,00	250,00	250,00

Cruz Machado, 10 de Março de 2016.

000011

ESTADO DO PARANÁ
PREFEITURA MUNICIPAL DE CRUZ MACHADO

CNPJ: 76.339.688/0001-09
Av. Vitória, 167
C.E.P.: 84620-000 - Cruz Machado - PR

Telefone: 554 1222

COLETA Nr.: 115/2016
Data: 10/03/2016

DOCUMENTO PARA COTAÇÃO DE PREÇOS

Folha: 2/3

DOCUMENTO DE COTAÇÃO DE PREÇO DE MATERIAIS E/OU SERVIÇOS

Item	Especificação	Unid	Marca	Quantidade	Preço Unitário	Preço Total
3	ESCRIVANINHA EM MADEIRA PARA COMPUTADOR, COM SUPORTE PARA TECLADO, SENDO 1,10 DE COMPRIMENTO X 0,70 DE PROFUNDIDADE E 0,77 CM DE ALTURA. (12-05-0395)	UN		2,00	330,00	660,00
4	ARMÁRIO EM MADEIRA COM 2,20 DE COMPRIMENTO X 0,80 CM DE ALTURA E 0,70CM DE PROFUNDIDADE, COM 2 PORTAS E CADA PORTA CONTENDO 4 DIVISÓRIAS INTERNAS DE 0,40 CM X 0,55 CM. (12-05-0396)	UN		1,00	800,00	800,00
5	PRATELEIRA EM MADEIRA, COM 1,12 CM DE COMPRIMENTO X 2,60 CM DE ALTURA E 0,70CM DE PROFUNDIDADE, CONTENDO 12 DIVISÓRIAS IGUAIS. (12-05-0397)	UN		1,00	840,00	840,00
6	ARMÁRIO EM MADEIRA COM 1,40CM DE COMPRIMENTO X 1,05 DE ALTURA E 0,30CM DE PROFUNDIDADE, CONTENDO 3 DIVISÓRIAS IGUAIS CADA UMA COM UMA PORTA. (12-05-0398)	UN		1,00	380,00	380,00
7	MESA DE ESCRITÓRIO, EM MDF, COR AZUL E CINZA PADRÃO DA PREFEITURA, MESA EM FORMATO DE "L" SENDO UM LADO DE 200CM DE COMPRIMENTO X 55 CM DE LARGURA, CONTENDO 4 GAVETAS DE 15CM DE ALTURA X 40CM DE COMPRIMENTO SENDO 2 DELAS COM CHAVES, OUTRO LADO DE 150CM DE COMPRIMENTO X 55CM DE LARGURA. A MESA DEVERÁ TER APROXIMADAMENTE 80CM DE ALTURA, DEVERÁ ACOMPANHAR SUPORTE DE MONITOR DE 10CM DE ALTURA X 30CM DE COMPRIMENTO E 25CM DE PROFUNDIDADE E SUPORTE PARA CPU DE 25CM DE LARGURA X 50CM DE PROFUNDIDADE COM RODINHAS. (12-01-0006)	UN	430,00	1,00	1.130,00	1.130,00
8	MESA DE COMPUTADOR DE CANTO EM MDF NA COR AZUL E CINZA PADRÃO DA PREFEITURA, COM 60CM DE LARGURA X 75 CM DE ALTURA, COM UM LADO DE 1,50 MT E OUTRO DE 2,6 MT, CONFORME ESPECIFICADO EM ANEXO. (12-02-5079)	UN		1,00	450,00	450,00
9	MESA EM MDF, NA COR AZUL E CINZA PADRÃO DA PREFEITURA, COM 60CM DE LARGURA X 75CM DE ALTURA E 1,5 MT DE COMPRIMENTO, CONTENDO 4 GAVETAS DE 40CM DE LARGURA, CONFORME ESPECIFICADO EM ANEXO. (12-02-5080)	UN		1,00	450,00	450,00

Cruz Machado, 10 de Março de 2016.

000012

ESTADO DO PARANÁ
PREFEITURA MUNICIPAL DE CRUZ MACHADO

CNPJ: 76.339.688/0001-09
Av. Vitória, 167
C.E.P.: 84620-000 - Cruz Machado - PR

Telefone: 554 1222

COLETA Nr.: 115/2016

Data: 10/03/2016

DOCUMENTO PARA COTAÇÃO DE PREÇOS

Folha: 3/3

DOCUMENTO DE COTAÇÃO DE PREÇO DE MATERIAIS E/OU SERVIÇOS

Item	Especificação	Unid	Marca	Quantidade	Preço Unitário	Preço Total
10	MESA DE ESCRITÓRIO, EM MDF, COR AZUL E CINZA PADRÃO DA PREFEITURA, MESA EM FORMATO DE "L" INVERTIDO, SENDO UM LADO DE 120CM DE COMPRIMENTO X 40 CM DE LARGURA E O OUTRO LADO 90CM DE COMPRIMENTO X 40 CM DE LARGURA CONTENDO 4 GAVETAS DE 15CM DE ALTURA X 40CM DE COMPRIMENTO, SENDO 2 DELAS COM CHAVES. A MESA DEVERÁ TER APROXIMADAMENTE 80CM DE ALTURA, ACOMPANHAR SUPORTE DE MONITOR DE 10CM DE ALTURA X 20CM DE COMPRIMENTO E 20 CM DE PROFUNDIDADE E SUPORTE PARA CPU DE 25CM DE LARGURA X 50CM DE PROFUNDIDADE COM RODINHAS. (12-01-0008)	UN		3,00	460,00	1380,00
11	BALCÃO EM MDF, NA COR AZUL E CINZA, CONFORME PADRÃO DA PREFEITURA, TENDO 80CM DE COMPRIMENTO X 35CM DE LARGURA E 80CM DE ALTURA, COM 02 PORTAS COM FECHADURA. (12-05-0388)	UN		3,00	270,00	810,00
12	BALCÃO, MDF, BRANCO, COM DUAS PORTAS E DUAS GAVETAS, MEDIDAS: 70 CMS DE LARGURA, 90 CMS DE ALTURA E 1,25 DE COMPRIMENTO. (10-04-0583)	UN		1,00	570,00	570,00
13	ARMÁRIO AÉREO, COR BRANCO, MDF, MEDIDAS: 40 CMS DE LARGURA, 70 CMS DE ALTURA E 3,20 MTS DE COMPRIMENTO (10-04-0584)	UN		1,00	870,00	870,00
14	ARMÁRIO AÉREO, MDF, COR BRANCO, MEDINDO: 40 CMS DE LARGURA, 60 CMS DE ALTURA E 2,00 METROS DE COMPRIMENTO. (10-04-0585)	UN		1,00	480,00	480,00
Total Geral.....:						

Cruz Machado, 10 de Março de 2016.

000013

ESCOLA MUNICIPAL PROFESSOR BRONISLAU KAPUSNIAK

Projeto mobília da secretaria

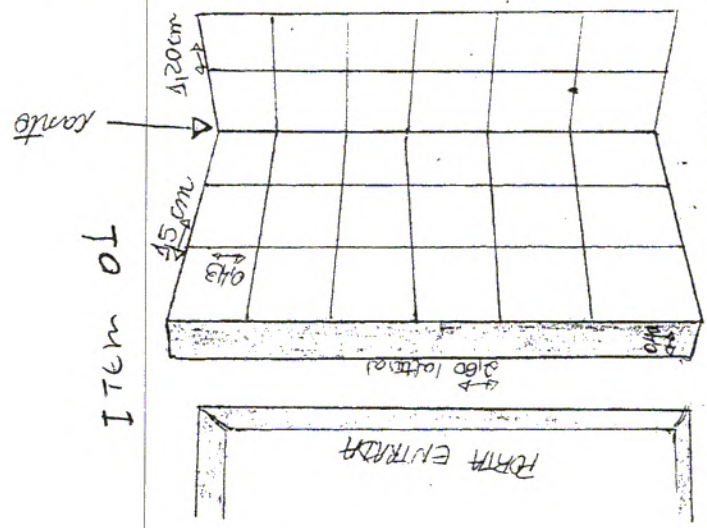

12-05-0393
01 unid
10 ITEM 01

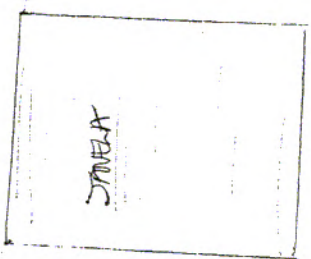

12-05-0394
01 unid
10 ITEM 02

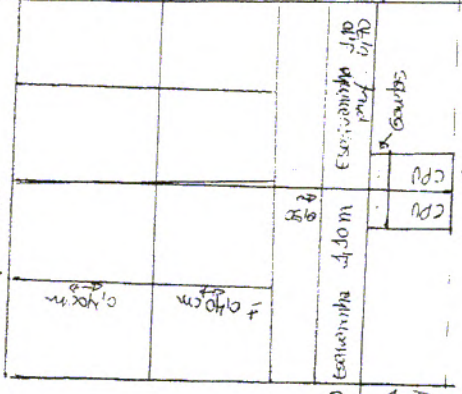

12-05-0395
02 unid
10 ITEM 03

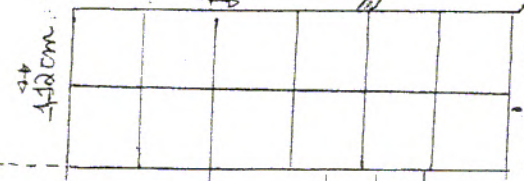

12-05-0397
01 unid
10 ITEM 05

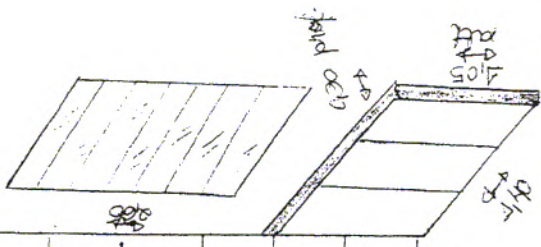

12-05-0398
01 unid
10 ITEM 06

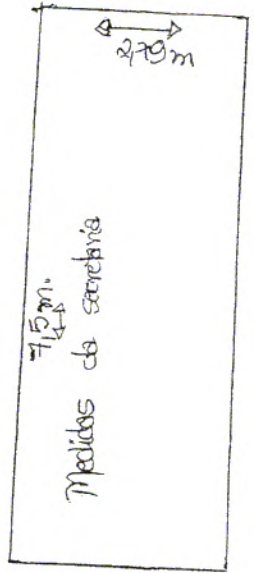

ITEM 007
000

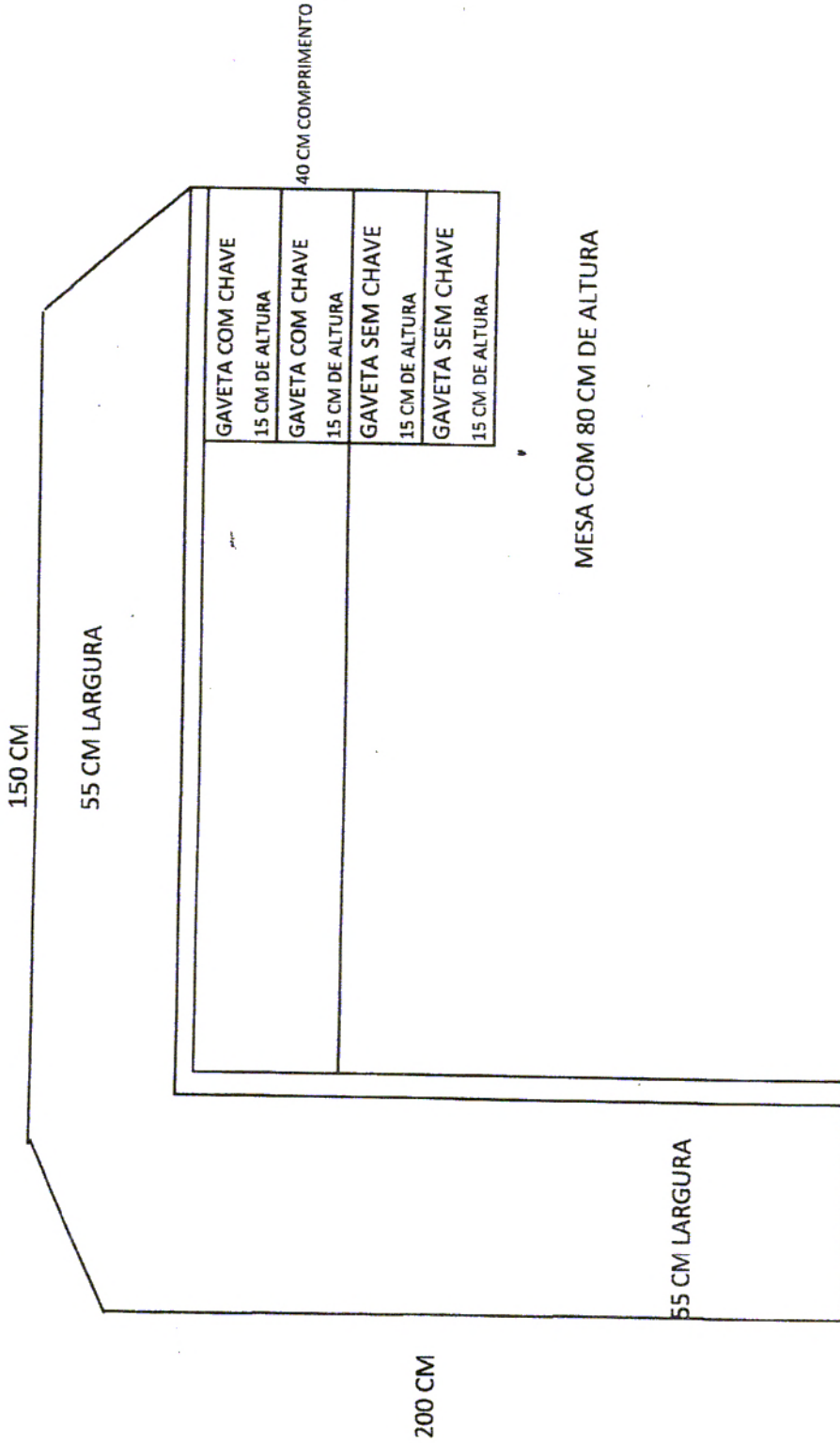

000015

000 12.01.000

ITEM 09

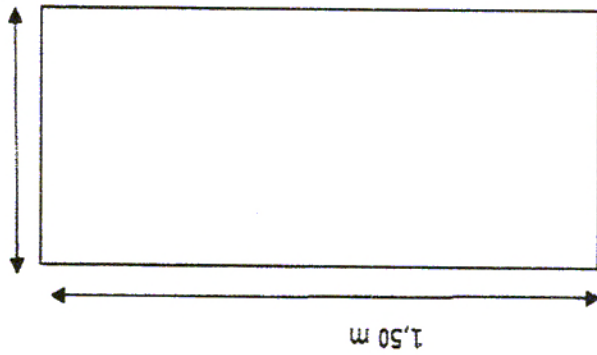

COD 17-02-508C

ITEM 2.
MESA

ITEM 08

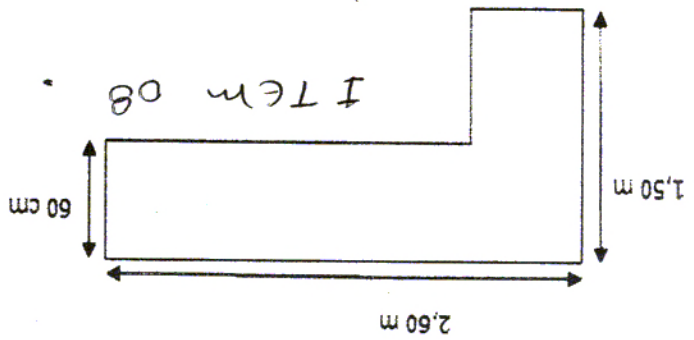

COD 17-02-5079

ITEM 1.
MESA PARA COMPUTADOR

000017

083c

900

ITEM 10

0821

0821

810

0821-0821

